



**Register** your  
new device on  
MyBosch now and  
get free benefits:  
[bosch-home.com/  
welcome](https://bosch-home.com/welcome)



# Induktionskochfeld

PXY8..D...

[de]    Gebrauchsanleitung

Weitere Informationen und Erklärungen finden Sie online:



## Inhaltsverzeichnis

1	Sicherheit .....	2
2	Sachschäden vermeiden .....	4
3	Umweltschutz und Sparen .....	5
4	Geeignetes Kochgeschirr .....	6
5	Kennenlernen .....	7
6	Vor dem ersten Gebrauch .....	8
7	Grundlegende Bedienung .....	8
8	FlexInduktion.....	9
9	Erweiterte FlexInduktion.....	10
10	MoveMode .....	11
11	Zeitfunktionen .....	11
12	PowerBoost .....	12
13	PanBoost .....	12
14	Warmhaltefunktion.....	13
15	Einstellungen übernehmen .....	13
16	Assist .....	13
17	Kabelloser Kochsensor .....	17
18	Kindersicherung .....	19
19	Wisch-Schutz .....	19
20	Individuelle Sicherheitsabschaltung .....	19
21	Grundeinstellungen .....	20
22	Kochgeschirr-Test .....	21
23	Home Connect .....	21
24	Kochfeldbasierte Haubensteuerung .....	24
25	Reinigen und Pflegen .....	25
26	Störungen beheben .....	25
27	Entsorgen .....	27
28	Konformitätserklärung .....	28
29	Kundendienst .....	28
30	Prüfgerichte.....	28

## 1 Sicherheit

Beachten Sie die nachfolgenden Sicherheitshinweise.

### 1.1 Allgemeine Hinweise

- Lesen Sie diese Anleitung sorgfältig.
- Bewahren Sie die Anleitungen, den Gerätepass sowie die Produktinformationen für einen späteren Gebrauch oder den Nachbesitzer auf.
- Schließen Sie das Gerät bei einem Transportschaden nicht an.

### 1.2 Bestimmungsgemäßer Gebrauch

Nur konzessioniertes Fachpersonal darf Geräte ohne Stecker anschließen. Bei Schäden durch falschen Anschluss besteht kein Anspruch auf Garantie.

Nur bei fachgerechtem Einbau entsprechend der Montageanleitung ist die Sicherheit beim Gebrauch gewährleistet. Der Installateur ist für das einwandfreie Funktionieren am Aufstellungsort verantwortlich.

Verwenden Sie das Gerät nur:

- um Speisen und Getränke zuzubereiten.
- unter Aufsicht. Beaufsichtigen Sie kurzzeitige Kochvorgänge ununterbrochen.
- im privaten Haushalt und in geschlossenen Räumen des häuslichen Umfelds.
- bis zu einer Höhe von 4000 m über dem Meeresspiegel.

Verwenden Sie das Gerät nicht:

- mit einem externen Timer oder einer separaten Fernbedienung. Dies gilt nicht für den Fall, dass der Betrieb mit den von EN 50615 erfassten Geräten abgeschaltet wird.

Wenn Sie die Kochsensorfunktion verwenden, stellen Sie die Kochstelle ein, auf der der Topf mit dem Temperatursensor steht.

Tragen Sie ein aktives implantiertes medizinisches Gerät (z. B. einen Herzschrittmacher oder Defibrillator), so vergewissern Sie sich bei Ihrem Arzt, dass dieses der Richtlinie 90/385/EWG des Rates der Europäischen

Gemeinschaften vom 20. Juni 1990 sowie EN 45502-2-1 und EN 45502-2-2 entspricht und gemäß VDE-AR- E 2750-10 ausgewählt, implantiert und programmiert wurde. Sind diese Voraussetzungen erfüllt und werden zudem nicht-metallische Kochutensilien und Kochgeschirre mit nicht-metallischen Griffen eingesetzt, ist die Nutzung dieses Induktionskochfelds bei bestimmungsgemäßem Gebrauch unbedenklich.

### 1.3 Einschränkung des Nutzerkreises

Dieses Gerät kann von Kindern ab 8 Jahren und darüber und von Personen mit reduzierten physischen, sensorischen oder mentalen Fähigkeiten oder Mangel an Erfahrung und/oder Wissen benutzt werden, wenn sie beaufsichtigt oder bezüglich des sicheren Gebrauchs des Geräts unterwiesen wurden und die daraus resultierenden Gefahren verstanden haben.

Kinder dürfen nicht mit dem Gerät spielen. Reinigung und Benutzerwartung dürfen nicht durch Kinder durchgeführt werden, es sei denn, sie sind 15 Jahre und älter und werden beaufsichtigt.

Kinder jünger als 8 Jahre vom Gerät und der Anschlussleitung fernhalten.

### 1.4 Sicherer Gebrauch

#### **⚠️ WARNUNG – Brandgefahr!**

Unbeaufsichtigtes Kochen auf Kochmulden mit Fett oder Öl kann gefährlich sein und zu Bränden führen.

- ▶ Heiße Öle und Fette nie unbeaufsichtigt lassen.
- ▶ Niemals versuchen, ein Feuer mit Wasser zu löschen, sondern das Gerät ausschalten und dann die Flammen z. B. mit einem Deckel oder einer Löschdecke abdecken.

Die Kochfläche wird sehr heiß.

- ▶ Nie brennbare Gegenstände auf die Kochfläche oder in die unmittelbare Nähe legen.
- ▶ Niemals Gegenstände auf der Kochfläche lagern.

Das Gerät wird heiß.

- ▶ Nie brennbare Gegenstände oder Spraydosen in Schubladen direkt unter dem Kochfeld aufbewahren.

Kochfeld-Abdeckungen können zu Unfällen führen, z. B. durch Überhitzung, Entzündung oder zerspringende Materialien.

- ▶ Keine Kochfeld-Abdeckungen verwenden.

Nach jedem Gebrauch das Kochfeld mit dem Hauptschalter ausschalten.

- ▶ Nicht warten, bis sich das Kochfeld automatisch ausschaltet, weil sich keine Töpfe und Pfannen mehr darauf befinden.

Lebensmittel können sich entzünden.

- ▶ Der Kochvorgang ist zu überwachen. Ein kurzer Vorgang ist ständig zu überwachen.

#### **⚠️ WARNUNG – Verbrennungsgefahr!**

Während des Gebrauchs werden das Gerät und seine berührbaren Teile heiß, insbesondere ein eventuell vorhandener Kochfeldrahmen.

- ▶ Vorsicht ist geboten, um das Berühren von Heizelementen zu vermeiden.
- ▶ Junge Kinder, jünger als 8 Jahre, müssen ferngehalten werden.

Kochmuldenschutzgitter können zu Unfällen führen.

- ▶ Nie Kochmuldenschutzgitter verwenden. Das Gerät wird während des Betriebs heiß.
- ▶ Vor der Reinigung Gerät abkühlen lassen. Gegenstände aus Metall werden auf dem Kochfeld sehr schnell heiß.
- ▶ Nie Gegenstände aus Metall, wie z. B. Messer, Gabeln, Löffel und Deckel auf dem Kochfeld ablegen.

#### **⚠️ WARNUNG – Stromschlaggefahr!**

Unsachgemäße Reparaturen sind gefährlich.

- ▶ Nur dafür geschultes Fachpersonal darf Reparaturen am Gerät durchführen.
- ▶ Nur Original-Ersatzteile dürfen zur Reparatur des Geräts verwendet werden.
- ▶ Wenn die Netzanschlussleitung oder die Geräteanschlussleitung dieses Geräts beschädigt wird, muss sie durch eine besondere Netzanschlussleitung oder besondere Geräteanschlussleitung ersetzt werden, die beim Hersteller oder bei seinem Kundendienst erhältlich ist.

Ein beschädigtes Gerät oder eine beschädigte Netzanschlussleitung ist gefährlich.

- ▶ Nie ein beschädigtes Gerät betreiben.
- ▶ Ist die Oberfläche gerissen, ist das Gerät abzuschalten, um einen möglichen elektrischen Schlag zu vermeiden. Hierzu das Gerät nicht am Hauptschalter, sondern über die Sicherung im Sicherungskasten ausschalten.
- ▶ Nie an der Netzanschlussleitung ziehen, um das Gerät vom Stromnetz zu trennen.

Immer am Netzstecker der Netzanschlussleitung ziehen.

- ▶ Wenn das Gerät oder die Netzanschlussleitung beschädigt ist, sofort die Sicherung im Sicherungskasten ausschalten.
  - ▶ Den Kundendienst rufen. → Seite 28
- Eindringende Feuchtigkeit kann einen Stromschlag verursachen.
- ▶ Keinen Dampfreiniger oder Hochdruckreiniger verwenden, um das Gerät zu reinigen.
- An heißen Geräteteilen kann die Kabelisolierung von Elektrogeräten schmelzen.
- ▶ Nie das Anschlusskabel von Elektrogeräten mit heißen Geräteteilen in Kontakt bringen.
- Kommen metallische Gegenstände in Kontakt mit dem an der Unterseite des Kochfelds befindlichen Gebläse, kann ein elektrischer Schlag verursacht werden.
- ▶ Keine langen, spitzen Metallgegenstände in den Schubladen unter dem Kochfeld aufbewahren.

**⚠ WARNUNG – Verletzungsgefahr!**

Kochtöpfe können durch Flüssigkeit zwischen Topfboden und Kochzone plötzlich in die Höhe springen.

- ▶ Kochzone und Topfboden immer trocken halten.
  - ▶ Nie gefrorenes Kochgeschirr verwenden.
- Der kabellose Temperatursensor ist mit einer Batterie ausgestattet, die beschädigt werden kann, wenn sie hohen Temperaturen ausgesetzt wird.
- ▶ Den Sensor vom Kochgeschirr nehmen und fern von jeglicher Wärmequelle aufbewahren.

Der Temperatursensor kann beim Entfernen vom Kochtopf sehr heiß sein.

- ▶ Zum Abnehmen Küchenhandschuhe oder ein Küchentuch verwenden.

Beim Garen im Wasserbad können Kochfeld und Kochgeschirr durch Überhitzung zerspringen.

- ▶ Das Kochgeschirr im Wasserbad darf den Boden des mit Wasser gefüllten Topfes nicht direkt berühren.
- ▶ Nur hitzebeständiges Kochgeschirr verwenden.

Ein Gerät mit einer gerissenen oder gebrochenen Oberfläche kann Schnittverletzungen verursachen.

- ▶ Gerät nicht verwenden, wenn es eine gerissene oder gebrochene Oberfläche aufweist.

**⚠ WARNUNG – Gefahr durch Magnetismus!**

Der kabellose Temperatursensor ist magnetisch und kann elektronische Implantate, z. B. Herzschrittmacher oder Insulinpumpen beschädigen.

- ▶ Personen mit elektronischen Implantaten müssen 10 cm Mindestabstand zu dem magnetischen Bedienelement einhalten.
- ▶ Nie das Bedienelement in den Taschen der Bekleidung tragen.

**⚠ WARNUNG – Erstickungsgefahr!**

Kinder können sich Verpackungsmaterial über den Kopf ziehen oder sich darin einwickeln und ersticken.

- ▶ Verpackungsmaterial von Kindern fernhalten.
- ▶ Kinder nicht mit Verpackungsmaterial spielen lassen.

Kinder können Kleinteile einatmen oder verschlucken und dadurch ersticken.

- ▶ Kleinteile von Kindern fernhalten.
- ▶ Kinder nicht mit Kleinteilen spielen lassen.

---

## 2 Sachschäden vermeiden

Hier finden Sie die häufigsten Schadensursachen und Tipps, wie Sie diese vermeiden können.

Schaden	Ursache	Maßnahme
Flecken	Unbeaufsichtigter Garvorgang.	Den Garvorgang beobachten.
Flecken, Ausmuschelungen	Verschüttete Lebensmittel, vor allem solche mit hohem Zuckeranteil.	Sofort mit einem Glasschaber entfernen.
Flecken, Ausmuschelungen oder Brüche im Glas	Defektes Kochgeschirr, Kochgeschirr mit geschmolzener Emaille oder Kochgeschirr mit Kupfer- oder Aluminiumboden.	Geeignetes und in gutem Zustand befindliches Kochgeschirr verwenden.

Schaden	Ursache	Maßnahme
Flecken, Verfärbungen	Ungeeignete Reinigungsmethoden.	Nur Reinigungsmittel verwenden, die für Glaskeramik geeignet sind, und das Kochfeld nur in kaltem Zustand reinigen.
Ausmuschelungen oder Brüche im Glas	Stöße oder herunterfallendes Kochgeschirr, Kochzubehör oder andere harte oder spitze Gegenstände.	Beim Kochen nicht auf das Glas schlagen oder Gegenstände auf das Kochfeld fallen lassen.
Kratzer, Verfärbungen	Raue Kochgeschirrböden oder Verschieben des Kochgeschirrs auf dem Kochfeld.	Geschirr prüfen. Das Kochgeschirr beim Verschieben anheben.
Kratzer	Salz, Zucker oder Sand.	Kochfeld nicht als Arbeits- oder Abstellfläche verwenden.
Schäden am Gerät	Kochen mit gefrorenem Kochgeschirr.	Nie gefrorenes Kochgeschirr verwenden.
Schäden am Kochgeschirr oder am Gerät	Kochen ohne Inhalt.	Nie Kochgeschirr ohne Inhalt auf eine heiße Kochzone stellen oder erhitzen.
Glasbeschädigungen	Geschmolzenes Material auf der heißen Kochzone oder heiße Topfdeckel auf dem Glas.	Kein Backpapier oder Alufolie und keine Kunststoffgefäße oder Topfdeckel auf das Kochfeld legen.
Überhitzung	Heißes Kochgeschirr auf dem Bedienfeld oder auf dem Rahmen.	Nie heißes Kochgeschirr auf diesen Bereichen abstellen.

**ACHTUNG!**

Dieses Kochfeld ist an der Unterseite mit einem Ventilator ausgestattet.

- ▶ Befindet sich unterhalb des Kochfelds eine Schublade, darin keine kleinen oder spitzen Gegenstände, kein Papier und keine Geschirrtücher aufbewahren. Diese Gegenstände können angesaugt werden und den Ventilator beschädigen oder die Kühlung beeinträchtigen.
- ▶ Zwischen dem Inhalt der Schublade und dem Gebläse-Eingang muss ein Mindestabstand von 2 cm eingehalten werden.

## 3 Umweltschutz und Sparen

### 3.1 Verpackung entsorgen

Die Verpackungsmaterialien sind umweltverträglich und wiederverwertbar.

- ▶ Die einzelnen Bestandteile getrennt nach Sorten entsorgen.

### 3.2 Energie sparen

Wenn Sie diese Hinweise beachten, verbraucht Ihr Gerät weniger Energie.

Die Kochzone passend zur Topfgröße wählen. Das Kochgeschirr zentriert aufsetzen. Kochgeschirr verwenden, dessen Bodendurchmesser mit dem Durchmesser der Kochzone übereinstimmt.

**Tipp:** Kochgeschirrhersteller geben häufig den oberen Topfdurchmesser an. Er ist oft größer als der Bodendurchmesser.

- Unpassendes Kochgeschirr oder nicht vollständig abgedeckte Kochzonen verbrauchen viel Energie.

Töpfe mit einem passenden Deckel schließen.

- Wenn Sie ohne Deckel kochen, benötigt das Gerät deutlich mehr Energie.

Deckel möglichst selten anheben.

- Wenn Sie den Deckel anheben, entweicht viel Energie.

Glasdeckel verwenden.

- Durch den Glasdeckel können Sie in den Topf sehen, ohne den Deckel anzuheben.

Töpfe und Pfannen mit ebenen Böden verwenden.

- Unebene Böden erhöhen den Energieverbrauch.

Zur Lebensmittelmenge passendes Kochgeschirr verwenden.

- Großes Kochgeschirr mit wenig Inhalt benötigt mehr Energie zum Aufheizen.

Mit wenig Wasser garen.

- Je mehr Wasser sich im Kochgeschirr befindet, desto mehr Energie wird zum Aufheizen benötigt.

Frühzeitig auf eine niedrigere Leistungsstufe zurückschalten.

- Mit einer zu hohen Fortkochstufe verschwenden Sie Energie.

Produktinformationen gemäß (EU) 66/2014 finden Sie auf dem beiliegenden Gerätepass und im Internet auf der Produktseite Ihres Geräts.

## 4 Geeignetes Kochgeschirr

Ein für Induktionskochen geeignetes Kochgeschirr muss einen ferromagnetischen Boden haben, also von einem Magneten angezogen werden. Weiterhin muss der Boden der Größe der Kochzone entsprechen. Wenn ein Kochgeschirr auf einer Kochzone nicht erkannt wird, stellen Sie dieses auf die Kochzone mit dem nächstkleineren Durchmesser.

### 4.1 Größe und Eigenschaften des Kochgeschirrs

Um das Kochgeschirr richtig zu erkennen, müssen Sie die Größe und das Material des Kochgeschirrs berücksichtigen. Alle Kochgeschirrböden müssen vollkommen eben und glatt sein. Mit Kochgeschirr-Test prüfen Sie, ob das Kochgeschirr geeignet ist.

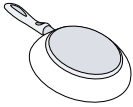
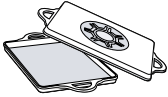
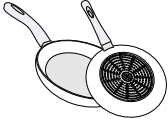
Kochgeschirr	Materialien	Eigenschaften
Empfohlenes Kochgeschirr	Edelstahl-Kochgeschirr in Sandwich-Ausführung, das die Wärme gut verteilt.	Dieses Kochgeschirr verteilt die Wärme gleichmäßig, heizt schnell auf und stellt seine Erkennung sicher.
	Ferromagnetisches Kochgeschirr aus emailliertem Stahl oder Gusseisen oder spezielles Induktionsgeschirr aus Edelstahl.	Dieses Kochgeschirr heizt schnell auf und wird sicher erkannt.
Geeignet	Der Boden ist nicht komplett ferromagnetisch.	Wenn der ferromagnetische Bereich kleiner ist als der Kochgeschirrboden, erhitzt sich nur die ferromagnetische Fläche. Dadurch verteilt sich die Wärme nicht gleichmäßig.
 	Kochgeschirrböden mit Aluminiumanteilen.	Diese Kochgeschirrböden verkleinern die ferromagnetische Fläche, wodurch weniger Leistung an das Kochgeschirr abgegeben wird. Gegebenenfalls wird dieses Geschirr nur unzureichend oder gar nicht erkannt und deshalb nicht ausreichend erhitzt.
Nicht geeignet	Kochgeschirr aus normalem dünnen Stahl, Glas, Ton, Kupfer oder Aluminium.	

#### Hinweise

- Zwischen dem Kochfeld und dem Kochgeschirr grundsätzlich keine Adapterplatten verwenden.
- Kein leeres Kochgeschirr erhitzen und kein Kochgeschirr mit dünnem Boden verwenden, da dieses sich sehr stark erhitzen kann.

# 5 Kennenlernen

## 5.1 Kochen mit Induktion

Kochen auf einem Induktionskochfeld bringt im Vergleich zu herkömmlichen Kochfeldern einige Veränderungen und eine Reihe von Vorteilen wie Zeitersparnis

beim Kochen und Braten, Energieeinsparung, sowie leichtere Pflege und Reinigung. Es bietet auch eine bessere Wärmekontrolle, da die Wärme direkt im Kochgeschirr erzeugt wird.

## 5.2 Bedienfeld

Einzelne Details, wie Farbe und Form, können von der Abbildung abweichen.

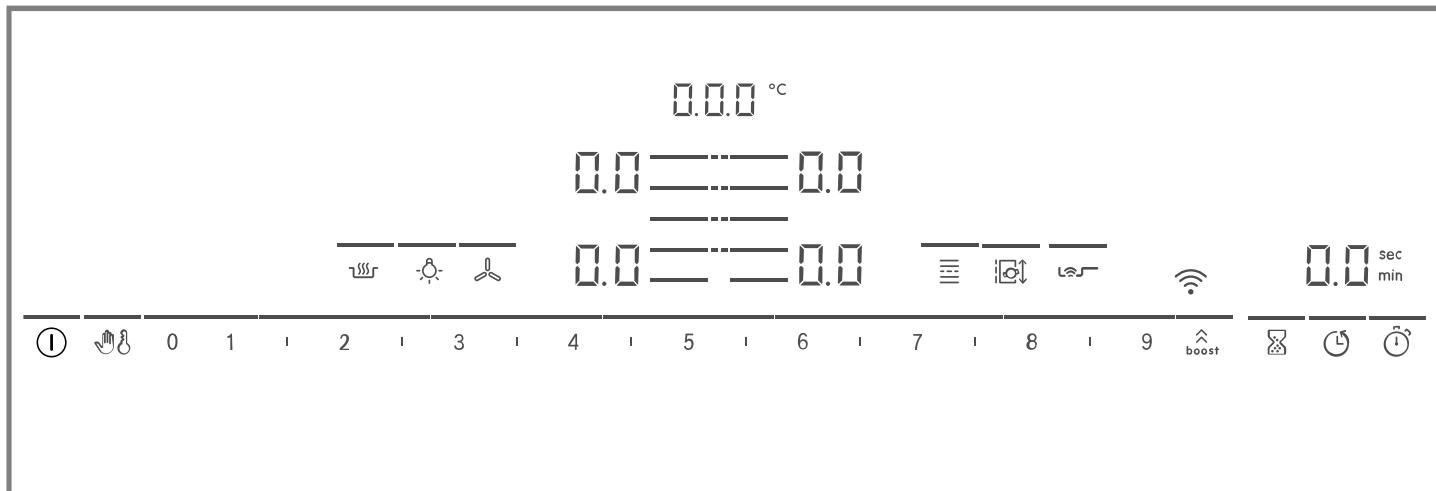

### Hinweise

- Das Bedienfeld sauber und trocken halten.
- Kein Kochgeschirr in die Nähe der Anzeigen und Sensoren stellen. Die Elektronik kann überhitzen.

Abhängig vom Status des Kochfelds leuchten außerdem die Anzeigen für die Kochzonen und die verschiedenen eingeschalteten und verfügbaren Funktionen auf.

### Touch-Tasten

Wenn Sie das Kochfeld einschalten, leuchten die Symbole der Tasten auf, die zu diesem Zeitpunkt verfügbar sind.

Sensor	Funktion
ⓘ	Hauptschalter
👉	Wisch-Schutz
👶	Kindersicherung
0 1 2 3...	Einstellbereich
⬆️ boost	PowerBoost / PanBoost
🕒	Wecker
🕒	Abschalt-Timer
🕒	Stoppuhr
🔥	Warmhaltefunktion
📶	PerfectFry Bratsensor
☰	FlexInduktion
🔄	MoveMode
☰	Kochzone wählen
📶	WLAN
👤	Kochfeldbasierte Haubensteuerung
💡	Haubenbeleuchtung

## 5.3 Verteilung der Kochzonen

Die angegebene Leistung wurde mit den Normtöpfen gemessen, die in der IEC/EN 60335-2-6 beschrieben sind. Die Leistung kann je nach Kochgeschirrgröße oder Kochgeschirrmaterial variieren.

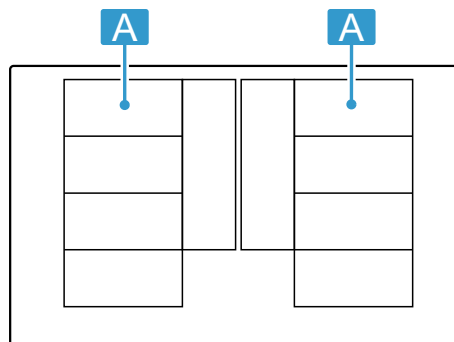





Bereich	Höchste Kochstufe	
A ☰☰☰	Leistungsstufe 9 PowerBoost	2.200 W 3.700 W
A ☰	Leistungsstufe 9 PowerBoost	3.300 W 3.700 W
A ☰☰	Leistungsstufe 9 PowerBoost	2.600 W 3.700 W

Bereich	Höchste Kochstufe	
 	Leistungsstufe 9	3.300 W
	PowerBoost	3.700 W

## 5.4 Kochzone



Bevor Sie mit dem Kochen beginnen, prüfen Sie, ob die Größe des Kochgeschirrs zur Kochzone passt, mit der Sie kochen:

Bereich	Kochzonentyp
	Einkreis-Kochzone
	Flex-Zone → "FlexInduktion", Seite 9

Bereich	Kochzonentyp
 / 	Erweiterte Flex-Zone → "Erweiterte FlexInduktion", Seite 10

## 5.5 Restwärmeanzeige

Das Kochfeld hat für jede Kochzone eine Restwärmeanzeige. Solange die Restwärmeanzeige leuchtet, die Kochzone nicht berühren.

Anzeige	Bedeutung
	Die Kochzone ist heiß.
	Die Kochzone ist warm.

# 6 Vor dem ersten Gebrauch

Beachten Sie die folgenden Empfehlungen.

## 6.1 Erstmalige Reinigung

Verpackungsreste von der Kochfeldoberfläche entfernen und die Oberfläche mit einem feuchten Tuch abwischen. Eine Liste der empfohlenen Reinigungsmittel finden Sie auf der offiziellen Website [www.bosch-home.com](http://www.bosch-home.com).

Weitere Informationen zu Pflege und Reinigung.  
→ Seite 25



## 6.2 Kochen mit Induktion

Kochen auf einem Induktionskochfeld bringt im Vergleich zu herkömmlichen Kochfeldern einige Veränderungen und eine Reihe von Vorteilen wie Zeitersparnis beim Kochen und Braten, Energieeinsparung, sowie leichtere Pflege und Reinigung. Es bietet auch eine bessere Wärmekontrolle, da die Wärme direkt im Kochgeschirr erzeugt wird.

## 6.3 Kochgeschirr



Eine Liste des empfohlenen Kochgeschirrs finden Sie auf der offiziellen Website [www.bosch-home.com](http://www.bosch-home.com). Weitere Informationen zum passenden Kochgeschirr.  
→ Seite 6

## 6.4 Home Connect einstellen

Beim ersten Einschalten des Geräts wird die Einstellung des Heimnetzwerkes aufgerufen. Auf dem Anzeigefeld leuchtet für einige Sekunden das Symbol . Um die Ansehlusseinstellung zu starten, den Sensor  berühren und die Angaben in Kapitel → "Home Connect", Seite 21 beachten. Um die Ersteinstellung zu verlassen, einen beliebigen Sensor berühren.

# 7 Grundlegende Bedienung

## 7.1 Kochfeld einschalten

- ▶  berühren.  
Ein Signal ertönt. Die Symbole der Kochzonen und die momentan verfügbaren Funktionen leuchten. Neben den Kochzonen leuchtet .
- ✓ Das Kochfeld ist betriebsbereit.

### ReStart

- ▶ Wenn Sie das Gerät innerhalb von 4 Sekunden nach dem Ausschalten wieder einschalten, geht das Kochfeld mit den vorherigen Einstellungen in Betrieb.



## 7.2 Kochfeld ausschalten

- ▶  berühren, bis die Anzeigen erlöschen.
- ✓ Alle Kochzonen sind ausgeschaltet.

**Hinweis:** Wenn alle Kochzonen länger als 20 Sekunden ausgeschaltet sind, schaltet sich das Kochfeld aus.

## 7.3 Die Leistungsstufe in den Kochzonen einstellen

Das Induktionskochfeld hat 17 Leistungsstufen, die von 1 bis 9 mit Zwischenwerten angezeigt werden. Für das Gargut und den geplanten Garprozess die am besten geeignete Leistungsstufe wählen.

1.  der gewünschten Kochzone berühren.  
✓  leuchtet heller.
2. Im Einstellbereich die gewünschte Leistungsstufe wählen.  
✓ Die Leistungsstufe ist eingestellt.

**Hinweis:** Wenn kein Kochgeschirr auf der Kochzone steht oder der Topf nicht geeignet ist, blinkt die gewählte Leistungsstufe. Nach einer gewissen Zeit schaltet sich die Kochzone aus.

### QuickStart

- ▶ Wenn Sie vor dem Einschalten Kochgeschirr auf das Kochfeld stellen, wird dieses beim Einschalten erkannt und die entsprechende Kochzone automa-



tisch ausgewählt. Anschließend in den nächsten 20 Sekunden die Leistungsstufe wählen, sonst schaltet sich das Kochfeld aus.

### Leistungsstufe ändern oder Kochzone ausschalten

1. Die Kochzone auswählen.
  2. Im Einstellbereich die gewünschte Leistungsstufe wählen oder auf  $\square$  stellen.
- ✓ Die Kochstufe der Kochzone ändert sich oder die Kochzone schaltet sich aus und die Restwärmearzeige erscheint.

## 7.4 Empfehlungen zum Kochen

Die Tabelle zeigt, welche Leistungsstufe ( $\square$ ) für welches Lebensmittel geeignet ist. Die Garzeit (⌚ min) kann je nach Art, Gewicht, Dicke und Qualität der Lebensmittel variieren. Um vorzuheizen, Leistungsstufe 8 - 9 einstellen.

	$\square$	⌚ min
<b>Schmelzen</b>		
Butter, Honig, Gelatine	1 - 2	-
<b>Erwärmen und Warmhalten</b>		
Brühwürstchen <sup>1</sup>	3 - 4	-
<b>Auftauen und erwärmen</b>		
Spinat, tiefgekühlt	3 - 4	15 - 25
<b>Garziehen, Simmern</b>		
Kartoffelklöße <sup>1</sup>	4.5 - 5.5	20 - 30
Aufgeschlagene Saucen, z. B. Sauce Bernaise, Sauce Hollandaise	3 - 4	8 - 12
<b>Sieden, Dämpfen, Dünsten</b>		
Reis, mit doppelter Wassermenge	2.5 - 3.5	15 - 30

<sup>1</sup> Ohne Deckel  
<sup>2</sup> Vorwärmen auf Kochstufe 8 - 8.5

	$\square$	⌚ min
Pellkartoffeln	4.5 - 5.5	25 - 35
Nudeln <sup>1</sup>	6 - 7	6 - 10
Suppen	3.5 - 4.5	15 - 60
Gemüse	2.5 - 3.5	10 - 20
Eintopf mit dem Schnellkochtopf	4.5 - 5.5	-
<b>Schmoren</b>		
Schmorbraten	4 - 5	60 - 100
Gulasch <sup>2</sup>	3 - 4	50 - 60
<b>Schmoren/Braten mit wenig Fett<sup>1</sup></b>		
Schnitzel, natur oder paniert	6 - 7	6 - 10
Steak (3 cm dick)	7 - 8	8 - 12
Geflügelbrust (2 cm dick)	5 - 6	10 - 20
Hamburger (2 cm dick)	6 - 7	10 - 20
Fisch und Fischfilet, paniert	6 - 7	8 - 20
Garnelen und Krabben	7 - 8	4 - 10
Sautieren von frischem Gemüse und Pilzen	7 - 8	10 - 20
Tiefkühlgerichte, z. B. Pfannengerichte	6 - 7	6 - 10
Omelett (nacheinander ausbacken)	3.5 - 4.5	3 - 10
<b>Frittieren, 150-200 g pro Portion in 1-2 l Öl, portionsweise frittieren<sup>1</sup></b>		
Tiefkühlprodukte, z. B. Pommes frites, Chicken-Nuggets	8 - 9	-
Gemüse, Pilze, paniert oder im Bierteig, oder in Tempura	6 - 7	-
Kleingebäck, z. B. Krapfen/Berliner, Obst im Bierteig	4 - 5	-

<sup>1</sup> Ohne Deckel  
<sup>2</sup> Vorwärmen auf Kochstufe 8 - 8.5

# 8 FlexInduktion

Die flexible Kochzone ermöglicht Ihnen, Kochgeschirr jeglicher Form oder Größe beliebig zu platzieren. Sie besteht aus vier Induktoren, die unabhängig voneinander funktionieren. Wenn die flexible Kochzone in Betrieb ist, wird nur der Bereich aktiviert, der vom Kochgeschirr bedeckt ist.

## 8.1 Platzieren des Kochgeschirrs

Die flexible Kochzone kann auf zwei Arten konfiguriert werden, je nachdem welches Kochgeschirr verwendet wird. Um eine gute Wärmeerkennung und Wärmeverteilung zu gewährleisten, das Kochgeschirr zentriert platzieren, wie auf den Abbildungen dargestellt.

### Als eine zusammenhängende Kochzone

Empfohlen für das Kochen mit nur einem Kochgeschirr.

- Platzieren des Kochgeschirrs abhängig von der Größe:

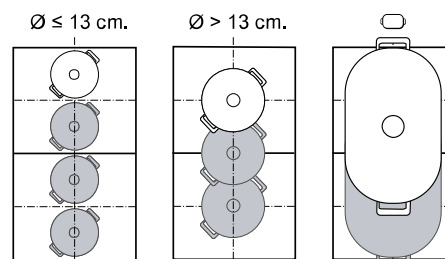

- Empfohlenes längliches Kochgeschirr :

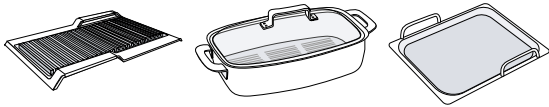

### Als zwei getrennte Kochzonen

Empfohlen für das Kochen mit zwei Kochgeschirren. Sie können die vordere und hintere Zone getrennt voneinander verwenden, und für jede eine eigene Leistungsstufe einstellen.

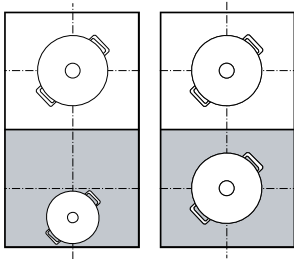

### Achtung

Kochgeschirr nicht mittig zwischen rechter und linker Zone aufstellen. Die Kochzonen werden nicht korrekt aktiviert und Sie erzielen keine guten Kochergebnisse.

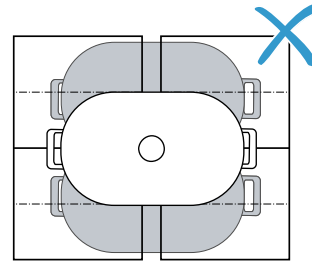

### 8.2 FlexInduktion verbinden

1. Das Kochgeschirr auf die Kochzone stellen.
2. Die Kochzone wählen.
  - ✓ Je nach Größe und Position des Kochgeschirrs trennen oder verbinden sich die Kochzonen automatisch.
  - ✓ Die Flex-Zone ist verbunden und  leuchtet.

#### Hinweise

- Sie können die Einstellungen der Kochzone manuell ändern, indem Sie  berühren.
- Sie können die Standardkonfiguration der flexiblen Kochzone ändern. Wie Sie dazu vorgehen, erfahren Sie im Kapitel Grundeinstellungen. → Seite 20
- Wenn Sie das Kochgeschirr aus einer aktiven verbundenen Kochzone verschieben oder anheben, startet eine automatische Suche. Jedes Kochgeschirr, das bei dieser Suche innerhalb der Kochzone gefunden wird, wird mit der zuvor gewählten Leistungsstufe beheizt.

## 9 Erweiterte FlexInduktion

Mit der erweiterten Kochzone können Sie mit größerem Kochgeschirr kochen, oder längliches Kochgeschirr seitwärts platzieren.

Die Erweiterung schaltet sich immer in Verbindung mit einer der beiden flexiblen Kochzonen ein. Sie können die Erweiterung nicht separat einschalten.

### 9.1 Platzieren des Kochgeschirrs entsprechend seiner Form und Größe

Stellen Sie das Kochgeschirr mittig über den hinteren Teil der flexiblen Kochzone und deren Erweiterung. Abhängig von der Größe des Kochgeschirrs und der abgedeckten Kochfläche können Sie die flexible Kochzone als zwei getrennte oder als eine zusammenhängende Kochstelle einschalten:

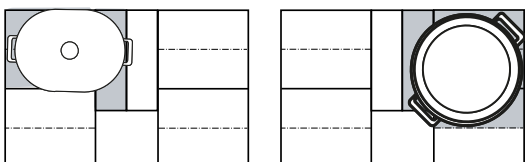

### 9.2 Erweiterte FlexInduktion aktivieren

1. Das Kochgeschirr auf die flexible Kochzone stellen und dabei die Erweiterung abdecken.
2. Die Kochzone und die Leistungsstufe wählen. Die Anzeigen für die Kochzone und  für die erweiterte Zone leuchten.
  - ✓ Die Zone ist aktiviert.

**Hinweis:** Wenn die Anzeige nicht leuchtet, das Kochgeschirr anheben und wieder auf die Kochzone stellen.

### 9.3 Erweiterte FlexInduktion deaktivieren

- ▶ Die Kochzone wählen und im Einstellbereich auf  stellen.
- ✓ Die Funktion ist deaktiviert.

## 10 MoveMode

Mit dieser Funktion können Sie die Leistungsstufe eines Kochgeschirrs ändern, indem Sie es einfach in der flexiblen Kochzone vor oder zurück schieben. Die Zone wird dazu in drei Bereiche mit unterschiedlichen Leistungsstufen unterteilt.

### 10.1 Platzieren und Verschieben des Kochgeschirrs

Nur ein Kochgeschirr verwenden. Der Kochbereich hängt vom verwendeten Kochgeschirr sowie seiner Größe und Positionierung ab.

Jeder Kochbereich hat eine voreingestellte Leistungsstufe:

- Vorderer Bereich = Kochstufe 9
- Mittlerer Bereich = Kochstufe 5
- Hinterer Bereich = Kochstufe 1,5

Sie können die Standard-Einstellung der voreingestellten Leistungsstufen ändern. Wie Sie dazu vorgehen, erfahren Sie im Kapitel Grundeinstellungen → Seite 20.

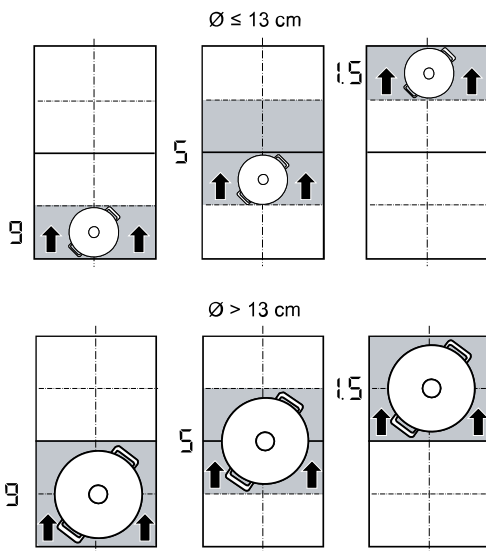

### 10.2 MoveMode aktivieren

**Voraussetzung:** Nur ein Kochgeschirr auf eine flexible Zone stellen.

1. Eine der beiden Kochzonen der flexiblen Zone wählen.
  2. Auf drücken.
- ✓ Die Leistungsstufe des Bereichs, auf dem sich das Kochgeschirr befindet, leuchtet in der Kochzonen-Anzeige neben .
  - ✓ Die Funktion ist eingeschaltet.

**Hinweis:** Sie können die Leistungsstufen der Bereiche während des Kochvorgangs ändern.

### 10.3 MoveMode deaktivieren

- ▶ berühren
- ✓ Die Anzeige neben schaltet sich aus.
- ✓ Die Funktion ist deaktiviert.

## 11 Zeitfunktionen

Ihr Kochfeld verfügt über verschiedene Funktionen zur Garzeiteinstellung:

- Abschalt-Timer
- Wecker
- Stoppuhr

### 11.1 Abschalt-Timer

Ermöglicht die Programmierung einer Garzeit für eine oder mehrere Kochzonen. Nach Ablauf der Zeit wird die Kochzone automatisch ausgeschaltet.

#### Abschalt-Timer einschalten

1. Die Kochzone und die Leistungsstufe wählen.
2. drücken.
- ✓ Die Anzeige der Kochstelle leuchtet auf.
3. Die Garzeit im Einstellbereich einstellen.



- Um eine Garzeit unter 10 Minuten einzustellen, immer 0 berühren, bevor Sie den gewünschten Wert auswählen.

4. Mit bestätigen.
- ✓ Die Garzeit beginnt abzulaufen.
- ✓ Nach Ablauf der Garzeit schaltet sich die Kochzone aus und ein Signal ertönt.

#### Hinweise

- Wenn in einer Kochzone, in der PerfectFry Bratsensor aktiviert ist, eine Garzeit programmiert ist, beginnt die programmierte Garzeit abzulaufen, sobald die gewählte Temperaturstufe erreicht ist.
- Wenn für eine Kochzone eine Garzeit programmiert und der PerfectCook Kochsensor aktiviert ist, beginnt die eingestellte Garzeit erst abzulaufen, wenn die gewählte Temperaturstufe erreicht ist.



### Abschalt-Timer ändern oder ausschalten

1. Die Kochzone wählen und  berühren.
2. Im Einstellbereich die Zeit ändern oder auf  einstellen, um die Zeit zu löschen.
3. Mit  bestätigen.



## 11.2 Wecker

Ermöglicht die Aktivierung eines Weckers von 0 bis 99 Min. Diese Funktion ist unabhängig von den Kochzonen und anderen Einstellungen. Sie schaltet das Kochfeld nicht automatisch aus.

### Wecker einschalten

1.  berühren.
  2. Im Einstellbereich die gewünschte Zeit einstellen.
  3. Mit  bestätigen.
- ✓ Die Zeit beginnt zu laufen.
  - ✓ Nach Ablauf der Zeit ertönt ein Signal und die Anzeigen blinken.

### Wecker ändern oder ausschalten

1.  berühren.
2. Im Einstellbereich die Zeit ändern oder auf  einstellen, um die Zeit zu löschen.
3. Mit  bestätigen.



## 11.3 Stoppuhr

Die Stoppuhr-Funktion zeigt die Zeit an, die seit der Aktivierung verstrichen ist.

### Stoppuhr einschalten

- ▶  berühren.
- ✓ Die Zeit beginnt zu laufen.

### Stoppuhr ausschalten

1.  berühren. Die Stoppuhr hält an. Die Timer-Anzeigen leuchten weiter.
2.  berühren. Die Anzeigen erlöschen.

# 12 PowerBoost

Mit dieser Funktion erhitzen Sie große Wassermengen schneller als mit .

Diese Funktion ist für alle Kochzonen verfügbar, sofern die andere Kochzone der gleichen Seite nicht in Betrieb ist.

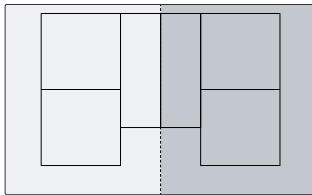



## 12.1 PowerBoost einschalten

1. Die Kochzone wählen.
  2. Auf  tippen. Die Anzeige **b.** leuchtet.
- ✓ Die Funktion ist eingeschaltet.

**Hinweis:** Diese Funktion können Sie auch beim Kochen mit zusammenschalteter Flexzone einschalten.

## 12.2 PowerBoost ausschalten

1. Die Kochzone wählen.
  2. Auf  tippen. Die Anzeige **b.** erlischt und die Kochzone schaltet auf die Kochstufe  zurück.
- ✓ Die Funktion ist deaktiviert.

**Hinweis:** Unter bestimmten Umständen kann sich diese Funktion automatisch abschalten, um die Elektronik-elemente im Innern des Kochfelds zu schützen.

# 13 PanBoost

Mit dieser Funktion erhitzen Sie Pfannen schneller als mit .

Diese Funktion ist für alle Kochzonen verfügbar, sofern die andere Kochzone der gleichen Seite nicht in Betrieb ist.

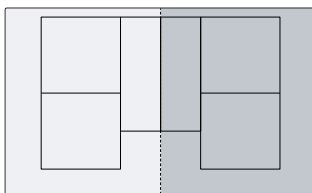

## 13.1 Anwendungsempfehlungen

- Keinen Deckel auf die Pfanne legen.
- Nie leere Pfannen unbeaufsichtigt erhitzen.
- Nur kalte Pfannen verwenden.



- Pfannen mit vollkommen ebenem Boden verwenden. Keine Pfannen mit dünnem Boden verwenden.

## 13.2 PanBoost einschalten

1. Die Kochzone wählen.
  2. Zweimal auf  tippen. **Pb.** leuchtet.
- ✓ Die Funktion ist eingeschaltet.

**Hinweis:** Diese Funktion können Sie auch beim Kochen mit zusammenschalteter Flexzone einschalten.

## 13.3 PanBoost ausschalten



1. Die Kochzone auswählen.
  2. Auf  tippen. **Pb.** erlischt und die Kochzone schaltet auf die Kochstufe  zurück.
- ✓ Die Funktion ist deaktiviert.

**Hinweis:** Um hohe Temperturen zu vermeiden schaltet sich diese Funktion nach 30 Sekunden automatisch ab.



## 14 Warmhaltefunktion

Diese Funktion können Sie verwenden, um Schokolade oder Butter zu schmelzen und Speisen warmzuhalten.

### 14.1 Warmhaltefunktion einschalten

1. Die gewünschte Kochzone wählen.
  2. In den folgenden 10 Sekunden  berühren.  
 leuchtet.
- ✓ Die Funktion ist eingeschaltet.

### 14.2 Warmhaltefunktion ausschalten

1. Die Kochzone wählen.
  2. Auf  tippen.  
 erlischt.
- ✓ Die Funktion ist deaktiviert.

## 15 Einstellungen übernehmen

Mit dieser Funktion können Sie die Kochstufe, die eingestellte Garzeit und die gewählte Kochfunktion von einer Kochzone auf eine andere übertragen.

### 15.1 Einstellungen übernehmen

**Voraussetzung:** Das Kochgeschirr auf eine Kochzone verschieben, die nicht eingeschaltet und noch nicht voreingestellt ist und auf der zuvor kein anderes Kochgeschirr stand.

1. Das Kochgeschirr verschieben.

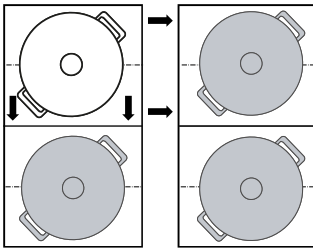

Das Kochgeschirr wird erkannt und in der Anzeige der neuen Kochzone blinken abwechselnd die zuvor gewählte Leistungsstufe und .

2. Um die Einstellungen zu übernehmen, die neue Kochzone wählen.  
Das Gerät stellt die Leistungsstufe der ursprünglichen Kochzone auf .
- ✓ Die Einstellungen sind auf die neue Kochzone übertragen.

**Hinweis:** Wenn Sie ein neues Kochgeschirr auf eine andere Kochzone stellen, bevor Sie die Einstellungen bestätigt haben, können Sie diese Funktion für beide Kochgeschirre verwenden.

## 16 Assist

Der Kochassistent ist der Garant für einfaches Kochen und verspricht ausgezeichnete Kochergebnisse. Wenn Sie die gewünschte Temperatur gewählt haben, messen die Sensoren kontinuierlich die Temperatur des Kochgeschirrs und halten diese während des Garvorgangs konstant.

### Vorteile

- Wenn die gewählte Temperatur erreicht ist, wird diese automatisch konstant gehalten, was Energie spart.
- Das Öl wird nicht überhitzt und die Speisen kochen nicht über.

### 16.1 PerfectFry Bratsensor

Eignet sich zum Zubereiten oder Reduzieren von Soßen, Pfannkuchen oder zum Braten von Eiern mit Butter, zum Braten von Gemüse oder Steaks bis zum gewünschten Gargrad und dabei die Temperatur unter Kontrolle halten.

Diese Funktion ist auf den mit  gekennzeichneten Kochzonen verfügbar.

### Temperaturstufen

Temperaturstufen für die Zubereitung von Speisen.

Stufe	Temperatur	Funktionen
1	120 °C	Kochen und Reduzieren von Soßen, Braten von Gemüse
2	140 °C	In Olivenöl oder Butter anbraten
3	160 °C	Braten von Fisch und groben Lebensmitteln
4	180 °C	Frittieren von Paniertem, Gefrorenem und Gegrilltem
5	215 °C	Hochtemperatur-Grill und Grillplatte



### Empfohlenes Kochgeschirr

Für diese Funktion wurde spezielles Kochgeschirr entwickelt, das optimale Ergebnisse liefert.

Das empfohlene Kochgeschirr erhalten Sie über den Kundendienst, den Fachhandel oder unseren Online-Shop [www.bosch-home.com](http://www.bosch-home.com).

**Hinweis:** Grundsätzlich kann anderes Kochgeschirr verwendet werden. Je nach Beschaffenheit des Kochgeschirrs kann die erzielte Temperatur von der gewählten Temperaturstufe abweichen.

### PerfectFry Bratsensor einschalten



1. Leeres Kochgeschirr auf die Kochzone stellen.
2. Die Kochzone wählen und  berühren.
3. In den nächsten 10 Sekunden im Einstellbereich die gewünschte Temperaturstufe wählen.
  - ✓ Die Funktion startet.  blinkt, bis die eingestellte Zieltemperatur erreicht ist.
  - ✓ Wenn die Zieltemperatur erreicht ist, ertönt ein Signal und  hört auf zu blinken.
4. Das Öl und dann das Gargut in die Bratpfanne geben.



**Hinweis:** Wenn Sie mehr als 250 ml Öl zum Kochen benötigen, das Öl hinzufügen und ein paar Sekunden warten, bevor Sie das Gargut hinzufügen.

### PerfectFry Bratsensor ausschalten

- ▶ Die Kochzone wählen und  berühren.
- ✓ Die Funktion ist deaktiviert.

### Empfehlungen zum Kochen mit PerfectFry Bratsensor

In der Tabelle finden Sie für eine Auswahl an Gerichten die jeweils geeignete Temperaturstufe . Die angegebene Garzeit  min kann variieren je nach Menge, Zustand und Qualität der Lebensmittel.

		 min
<b>Fleisch</b>		
Schnitzel	4	6-10
Schnitzel, paniert	4	6-10
Filet	4	6-10
Koteletts	3	10-15
Cordon bleu, Wiener Schnitzel	4	10-15
Steak, rare, 3 cm dick	5	6-8
Steak, medium, 3 cm dick	5	8-12
Steak, well done, 3 cm dick	4	8-12
T-Bone-Steak, rare, 4,5 cm dick	5	10-15
T-Bone-Steak, medium, 4,5 cm dick	5	20-30
Geflügelbrust, 2 cm dick	3	10-20
Speck	2	5-8
Hackfleisch	4	6-10
Hamburger, 1,5 cm dick	3	6-15
Fleischklößchen, 2 cm dick	3	10-20
Würstchen	3	8-20
Chorizo, frische Wurst	3	10-20
Spieße, Kebabs	3	10-20
Gyros	4	7-12
<b>Fisch und Meeresfrüchte</b>		
Fischfilet	4	10-20
Fischfilet, paniert	4	10-20
Fisch, gebraten, ganz	3	10-20

		 min
Sardinen	4	6-12
Scampi, Garnelen	4	4-8
Tintenfisch, Sepia	4	6-12
<b>Eierspeisen</b>		
Spiegeleier in Butter	2	2-6
Spiegeleier	4	2-6
Rührei	2	4-9
Omelett	2	3-6
French Toast	3	4-8
Crêpes, Blini, Tortitas, Tacos	5	1-3
<b>Gemüse</b>		
Bratkartoffeln	5	6-12
Pommes Frites	4	15-25
Kartoffelpuffer	5	2-4
Zwiebeln, gebratener Knoblauch	2	2-10
Zwiebelringe	3	5-10
Zucchini, Auberginen, Paprika	2	4-12
Grüner Spargel	3	4-15
Pilze	4	10-15
Gemüse, in Öl gedünstet	1	10-20
Gemüse im Tempurateig	4	5-10
<b>Tiefkühl-Produkte</b>		
Chicken Nuggets	4	10-15
Fischstäbchen	4	8-12
Pommes Frites	5	4-8
Pfannengerichte	3	6-10
Frühlingsrollen	4	10-30
Pasteten, Kroketten	5	3-8
<b>Saucen</b>		
Tomatensoße	1	25-35
Béchamelsauce	1	10-20
Käsesauce	1	10-20
Süße Saucen	1	15-25
Saucen, reduziert	1	25-35
<b>Weitere</b>		
Gebratener Käse	3	7-10
Croutons	3	6-10
Geröstetes Brot	4	4-8
Trocken-Fertiggerichte	1	5-10
Mandeln, Walnüsse, Pinienkerne, geröstet	4	3-15
Popcorn	5	3-4

## 16.2 PerfectCook Kochsensor





Mit dieser Funktion können Sie das Gargut erwärmen, köcheln, kochen, garen, mit dem Schnellkochtopf kochen oder in einem Topf mit reichlich Öl bei kontrollierter Temperatur frittieren.

Um diese Funktionen zu verwenden, benötigen Sie den kabellosen Kochsensor für kabelloses Kochen.

Diese Funktion ist bei allen Kochzonen mit dem kabellosen Kochsensor auf dem normalen Kochgeschirr verfügbar.

## Temperaturstufen

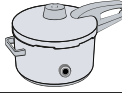
Temperaturstufen für die Zubereitung von Speisen.

Stufe	Temperatur	Funktionen	Kochgeschirr
1	70 °C	Erwärmen und Warmhalten	
2	90 °C	Garen	
3	100 °C	Aufkochen	
4	120 °C	Kochen im Schnellkochtopf	
5	180 °C	Frittieren	

## Hinweise zur Funktion PerfectCook Kochsensor

- Der kabellose Kochsensor misst die Temperatur der Flüssigkeit durch den Silikonboden, der am Behälter angebracht ist. Für eine korrekte Messung muss der Silikonboden vollständig von der zu messenden Flüssigkeit bedeckt sein.
- Der Rahmen des kabellosen Kochsensors und der auf dem Kochgeschirr angebrachte Silikonboden müssen vollständig trocken sein, bevor Sie mit dem Kochen beginnen.
- Den kabellosen Kochsensor nicht während eines laufenden Garvorgangs entfernen. Nach dem Garvorgang den Sensor vorsichtig entfernen, denn der Sensor kann heiß sein.
- Um Energie zu sparen, einen Deckel verwenden.
- Das Kochgeschirr so aufstellen, dass der kabellose Kochsensor zur seitlichen Außenfläche des Kochfelds zeigt.
- Nie den kabellosen Kochsensor auf ein anderes heißes Kochgeschirr ausrichten, um eine Überhitzung zu vermeiden.

## PerfectCook Kochsensor einschalten

**Voraussetzung:** Den kabellosen Kochsensor verbinden.

1. Den kabellosen Kochsensor am Kochgeschirr anbringen.
2. Ein Kochgeschirr mit ausreichend Flüssigkeit auf die gewünschte Kochzone stellen und mit einem Deckel schließen.
3. Die Kochzone wählen, auf der sich das Kochgeschirr mit dem kabellosen Kochsensor befindet. Anschließend auf die Mitte des kabellosen Kochsensors drücken.
  - ✓ Auf dem Bedienfeld leuchtet .
4. Die entsprechende Temperaturstufe für das zu kochende Gargut auswählen.
- ✓ Die Funktion ist eingeschaltet.

- ✓  blinkt, bis das Wasser oder Öl die angemessene Temperatur erreicht hat, um die Speise zuzugeben. Ein Signal ertönt und das Temperatursymbol hört auf zu blinken.
- 5. Den Deckel nach dem Signalton abnehmen und die Speise zugeben. Während des Garvorgangs den Deckel aufgesetzt lassen.

## PerfectCook Kochsensor ausschalten

1. Die Kochzone auswählen.
2. Im Einstellbereich auf  stellen.
  - ✓ Die Funktionen sind deaktiviert.

**Hinweis:** Um die Kochfunktionen erneut zu aktivieren, ca. 10 Sekunden warten.

## Empfehlungen zum Kochen mit PerfectCook Kochsensor

Die nachfolgende Tabelle enthält die ideale Temperaturstufe für eine Auswahl von Gerichten.  $\text{⌚}^\circ\text{C}$  und  $\text{⌚ min}$  hängen von der Menge, dem Zustand und der Qualität der Lebensmittel ab.

### Erwärmen und Warmhalten

	$\text{⌚}^\circ\text{C}$	$\text{⌚ min}$
Gulasch erwärmen	70	10-20
Glühwein erwärmen	70	5-15

### - Garziehen

	$\text{⌚}^\circ\text{C}$	$\text{⌚ min}$
<b>Fleisch</b>		
Würstchen	90	10-20
<b>Fisch</b>		
Gedünsteter Fisch	90	15-20
<b>Eierspeisen</b>		
Pochierte Eier	90	2-5
<b>Kartoffeln</b>		
Kartoffelklöße	90	30-40
<b>Nudeln und Getreide</b>		
Reis	90	25-35
Parboiled Reis	90	25-35
Vollkornreis	90	45-55
Reis, Basmati, Thailändisch	90	8-12
Wildreis	90	20-30
Polenta	90	3-8
Grießbrei	90	5-10
<b>Suppen</b>		
Instant-Cremes	90	10-15
<b>Dessert</b>		
Milchreis	90	40-50
Haferbrei	90	10-15
Schokoladenpudding	90	3-5
<b>Weitere</b>		
Milch	90	3-10

**- Kochen**

	⌘ °C	⌚ min
<b>Fleisch</b>		
Fleischklops	100	20-30
Huhn	100	60-90
Kalb	100	60-90
<b>Eierspeisen</b>		
Gekochte Eier	100	5-10
<b>Gemüse und Hülsenfrüchte</b>		
Brokkoli	100	10-20
Blumenkohl	100	10-20
Rosenkohl	100	30-40
Grüne Bohnen	100	15-30
Kichererbsen	100	60-90
Erbsen	100	15-20
Linsen	100	45-60
<b>Kartoffeln</b>		
Gnocchi	100	3-6
Kartoffeln, gekocht	100	30-45
Süßkartoffeln	100	30-45
<b>Nudeln und Getreide</b>		
Hartweizennudeln	100	7-10
Frische Teigwaren	100	3-5
Vollkornnudeln	100	7-10
Hartweizennudeln, gefüllt	100	15-20
Frische Nudeln, gefüllt	100	5-8
Quinoa	100	10-12
<b>Suppen</b>		
Hausgemachte Brühen	100	60-90
Instant-Suppen	100	5-10
<b>Dessert</b>		
Kompott	100	15-25
<b>Tiefkühl-Produkte</b>		
Grüne Bohnen	100	15-30
<b>Kochen im Schnellkochtopf</b>		
	⌘ °C	⌚ min
<b>Fleisch</b>		
Huhn	120	15-25
Kalb	120	15-25
<b>Gemüse und Hülsenfrüchte</b>		
Gemüse	120	3-6
Kichererbsen	120	25-35
Linsen	120	10-20
Bohnen	120	25-35
<b>Kartoffeln</b>		
Kartoffeln	120	10-20
Süßkartoffeln	120	10-20
<b>Nudeln und Getreide</b>		
Reis	120	6-8
Vollkornreis	120	12-18

	⌘ °C	⌚ min
<b>Suppen</b>		
Hausgemachte Brühe	120	20-30
<b>Mit viel Öl frittieren</b>		
Den Deckel verwenden, um das Öl zu erhitzen, und abnehmen, um das Gargut zu braten.		
	⌘ °C	⌚ min
<b>Fleisch</b>		
Hähnchenteile	180	10-15
Fleischklops	180	10-15
<b>Fisch</b>		
Fisch in Bierteig, paniert	180	10-15
<b>Gemüse und Hülsenfrüchte</b>		
Gemüse im Bierteig, paniert	180	4-8
Champignons, paniert oder im Bierteig	180	4-8
<b>Dessert</b>		
Berliner, Donuts und Krapfen	180	5-10
<b>Tiefkühl-Produkte</b>		
Pommes frites	180	4-8

**16.3 Kabelloser Kochsensor**



Um PerfectCook Kochsensor zu verwenden, müssen Sie einen kabellosen Kochsensor erwerben. Sie können den kabellosen Kochsensor über den Kundendienst, in unserem Online-Shop oder in einem Fachgeschäft [www.bosch-home.com](http://www.bosch-home.com) erwerben.

**Kabellosen Kochsensor verbinden**

Um den kabellosen Kochsensor mit dem Bedienfeld zu verbinden, folgendermaßen vorgehen:

1. Die Grundeinstellung  $\epsilon H$  wählen. Grundeinstellungen → Seite 20  
✓ - leuchtet.
2. Die Kochzone wählen, deren Anzeige aufleuchtet. Ein Signal ertönt.  blinkt.
3. Innerhalb von 30 Sekunden kurz auf die Mitte des kabellosen Kochsensors drücken.
  - Nach wenigen Sekunden erscheint auf der visuellen Anzeige der Kochzone das Verbindungsergebnis des Kochsensors mit dem Bedienfeld.

**Ergebnis**

- |   |                        |  |
|---|------------------------|--|
|  | Fehlerfreie Verbindung | PerfectCook Kochsensor ist verfügbar.  |
|  | Fehlerhafte Verbindung | Kommunikationsfehler<br><ul style="list-style-type: none"> <li>■ Den Verbindungsvorgang wiederholen. Wenn das Ergebnis weiterhin  ist, den Kundendienst benachrichtigen.</li> </ul> |



**Ergebnis**

- 2 Fehlerhafte Verbindung
- Kommunikationsfehler
  - Bluetooth-Kommunikationsfehler. Den Verbindungsvorgang wiederholen.
  - Sie haben nicht innerhalb von 30 Sekunden nach Auswahl der Kochzone auf die Mitte des kabellosen Kochsensors gedrückt. Den Verbindungsvorgang wiederholen.
  - Die Batterie des kabellosen Kochsensors ist verbraucht. Die Batterie austauschen, den kabellosen Kochsensor zurücksetzen und den Verbindungsvorgang erneut durchführen.

**Kabellosen Kochsensor zurücksetzen**

1. Für ca. 8 - 10 Sekunden auf die Mitte des Kochsensors drücken.
  - ✓ Während dieses Vorgangs leuchtet die LED-Anzeige des kabellosen Kochsensors dreimal auf.
  - ✓ Das Zurücksetzen startet beim dritten Aufleuchten der LED.
2. Jetzt nicht mehr auf die Mitte des Funk-Kochsensors drücken.
  - ✓ Sobald die LED erlischt, ist der kabellose Kochsensor zurückgesetzt.

3. Den Verbindungsvorgang ab Punkt 2 wiederholen.

**Siedepunkt einstellen**

Der Punkt, an dem Wasser zu kochen beginnt, hängt von der Höhe des Wohnorts über dem Meeresspiegel ab. Wenn das Wasser zu stark oder zu schwach kocht, können Sie den Siedepunkt einstellen. Dafür: Die Grundeinstellung  $\approx 4$  wählen. Grundeinstellungen → Seite 20

Höhe	Einstellwert $\approx 4$
0 m	1
100 - 200 m	2
200 - 400 m	3 <sup>1</sup>
400 - 600 m	4
600 - 800 m	5
800 - 1000 m	6
1000 - 1200 m	7
1200 - 1400 m	8
Über 1400 m	9

<sup>1</sup> Grundeinstellung

**Hinweis:** Die Temperatur von 3/100 °C reicht aus, um effizient zu kochen, um aber ein intensiveres Kochen einstellen möchten, kann eine niedrigere Stufe gewählt werden.

## 17 Kabelloser Kochsensor

Um PerfectCook Kochsensor zu verwenden, müssen Sie einen kabellosen Kochsensor erwerben. Sie können den kabellosen Kochsensor über den Kundendienst, in unserem Online-Shop oder in einem Fachgeschäft [www.bosch-home.com](http://www.bosch-home.com) erwerben.

### 17.1 Lieferumfang

Nach dem Auspacken alle Teile auf Transportschäden und die Vollständigkeit der Lieferung prüfen.

- **A** Kabelloser Kochsensor
- **B** Silikonpatch
- **C** Schablone

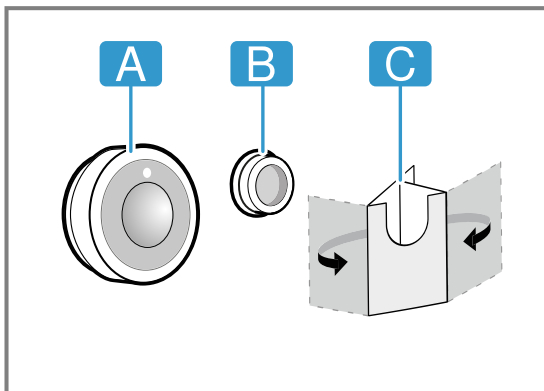

### 17.2 Anbringen des Silikonpatches

Der Silikonpatch fixiert den Kochsensor am Gefäß. Zum Aufsetzen auf dem Kochgeschirr:

1. Die Klebestelle am Kochgeschirr muss fettfrei sein. Das Gefäß reinigen, gut abtrocknen und die Klebestelle z. B. mit Alkohol abreiben.
2. Die Schutzfolie vom Silikonpatch entfernen. Mithilfe der mitgelieferten Schablone den Silikonpatch in entsprechender Höhe außen auf das Kochgeschirr kleben.

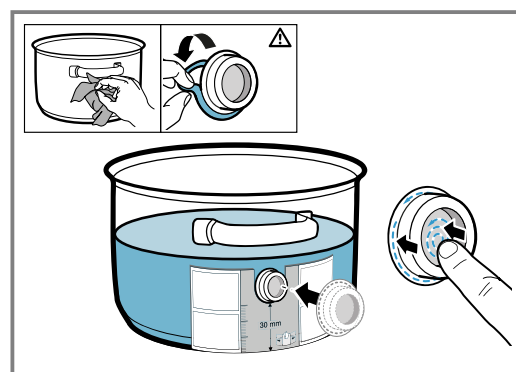

3. Die gesamte Oberfläche und den inneren Bereich des Silikonpatches andrücken.
4. Den Kleber eine Stunde lang trocknen lassen. In dieser Zeit das Kochgeschirr nicht verwenden oder abwaschen.

**Hinweis:** Wenn sich der Silikonpatch löst, einen neuen verwenden. Bei Bedarf können Sie ein Set mit fünf Silikonpatches im Fachhandel, bei unserem Kundendienst oder auf unserer offiziellen Website [www.bosch-home.com](http://www.bosch-home.com) unter Angabe der Artikelnummer 17007119 erwerben.

Alle Klebstoffe bauen mit der Zeit ab, wenn sie gelagert werden. Um dies zu vermeiden, die Silikonböden sofort nach Erhalt auf ihre Behälter legen.

### 17.3 Den kabellosen Kochsensor anbringen

1. Sicherstellen, dass der Silikonpatch vollständig trocken ist, bevor Sie den Kochsensor anbringen.
2. Den Kochsensor so am Silikonpatch anbringen, dass er sich perfekt anpasst.

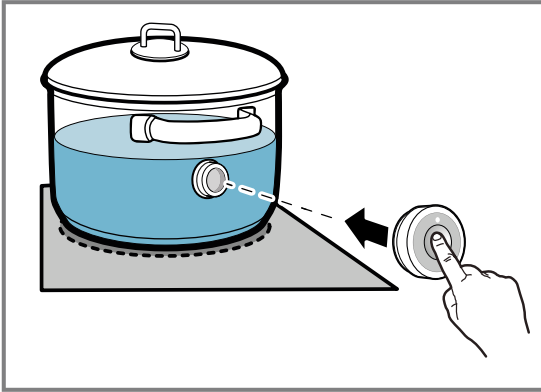

### 17.4 Batterie auswechseln

Wenn die LED am kabellosen Kochsensor beim Drücken nicht aufleuchtet, ist die Batterie entladen. Auswechseln der Batterie:

1. Die Siliconabdeckung vom Gehäuseunterteil des Kochsensors abziehen und die beiden Schrauben mit einem Schraubenzieher entfernen.

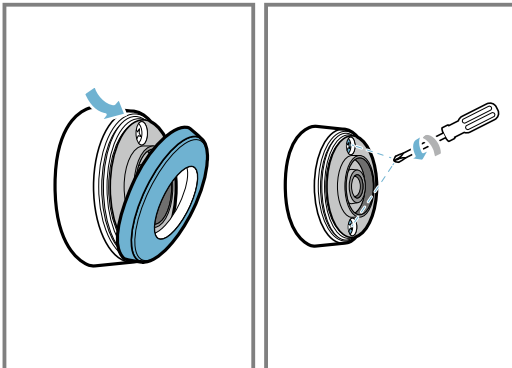

2. Den Deckel des Kochsensors öffnen und die Batterie aus dem Sockel nehmen.

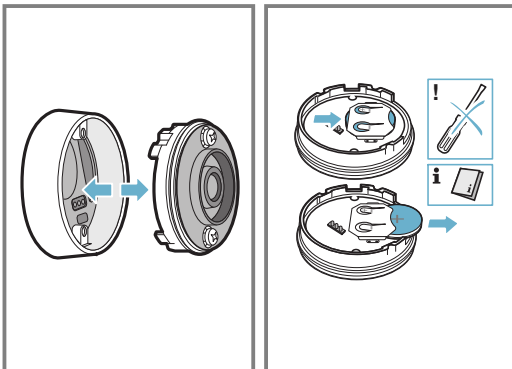

3. Eine neue Batterie einsetzen und dabei die Anweisungen zu den Batteriepolen beachten. Nur hochwertige Batterien des Typs CR2032 verwenden.

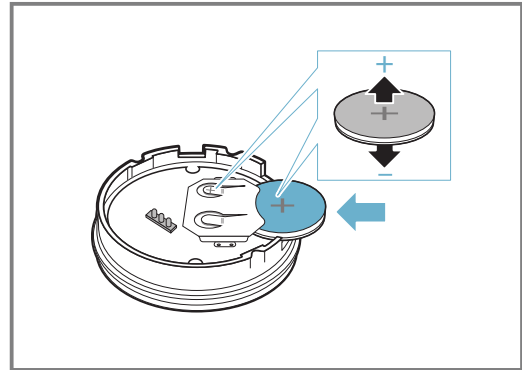

**Hinweis:** Keine Gegenstände aus Metall verwenden, um die Batterie zu entfernen. Die Batterieanschlusspunkte nicht berühren.

4. Den Verschluss des Kochsensors schließen. Die Aussparungen für die Schrauben am Verschluss müssen sich mit den Vertiefungen am Gehäuseunterteil decken. Die Schrauben mit einem Schraubendreher festziehen und die Siliconabdeckung am Gehäuseunterteil des Kochsensors befestigen.

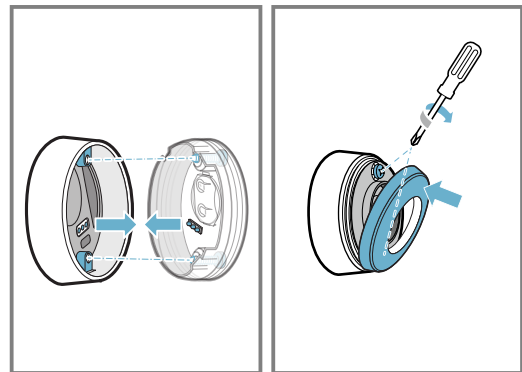

### 17.5 Reinigung

#### Kochsensor

Mit einem feuchten Tuch reinigen. Nicht in die Spülmaschine stellen und nicht nass machen.

Wenn Sie den Kochsensor nicht verwenden, diesen vom Kochgeschirr entfernen und an einem sauberen, sicheren Ort, fern von Wärmequellen aufbewahren.

#### Silikonpatch

Vor dem Anbringen des Kochsensors reinigen und abtrocknen. Für die Spülmaschine geeignet.

**Hinweis:** Das Kochgeschirr mit dem Silikonpatch nicht über einen längeren Zeitraum in Spüllauge legen.

#### Fenster des kabellosen Kochsensors

Das Fenster sauber und trocken halten. Wichtig dafür:

1. Regelmäßig die Verschmutzungen und Fettspritzer entfernen.
2. Zur Reinigung einen Lappen oder ein Wattestäbchen und Fensterputzmittel verwenden.

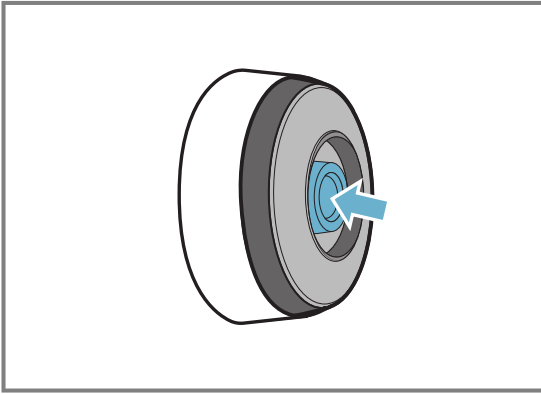

### Hinweise

- Keine harten und rauen Objekte wie Borstenbürsten oder Scheuerschwämme und keine Scheuermittel verwenden, um das Kochfeld zu reinigen.

- Um das Fenster des kabellosen Kochsensors nicht zu beschmutzen oder zu verkratzen, diesen nicht mit den Fingern berühren.

## 17.6 Konformitätserklärung

Hiermit erklärt BSH Hausgeräte GmbH, dass das Gerät mit der Funktion Kabelloser Kochsensor den grundlegenden Anforderungen und den übrigen einschlägigen Bestimmungen der Richtlinie 2014/53/EU entspricht. Eine ausführliche Konformitätserklärung gemäß der Richtlinie RED finden Sie auf [www.bosch-home.com](http://www.bosch-home.com) auf der Produktseite Ihres Gerätes unter der Rubrik Zusätzliche Dokumente.

Die Logos und die Marke Bluetooth® sind eingetragene Warenzeichen und Eigentum von Bluetooth SIG, Inc. und jede Verwendung dieser Marken durch BSH Hausgeräte GmbH erfolgt unter Lizenz. Alle anderen Marken und Handelsnamen sind Eigentum der jeweiligen Firmen.

## 18 Kindersicherung

Das Kochfeld ist mit einer Kindersicherung ausgestattet. Damit verhindern Sie, dass Kinder das Kochfeld einschalten.

### 18.1 Kindersicherung einschalten

**Voraussetzung:** Das Kochfeld muss ausgeschaltet sein.

- Auf tippen.
  - für 4 Sekunden berühren.
- Die Anzeige leuchtet 10 Sekunden lang.
  - Das Kochfeld ist gesperrt.

### 18.2 Kindersicherung ausschalten

- Auf tippen.
  - für 4 Sekunden berühren.
- Die Sperre ist aufgehoben.

### 18.3 Automatische Kindersicherung

Sie können die Kindersicherung auch automatisch mit jedem Abschalten des Kochfelds aktivieren.

Wie Sie die Funktion einschalten und ausschalten, erfahren Sie im Kapitel Grundeinstellungen → Seite 20.

## 19 Wisch-Schutz

Ermöglicht die Sperre des Bedienfelds zum Reinigen, damit die Einstellungen nicht ungewollt verstellt werden.

Die Sperre hat keine Auswirkung auf den Hauptschalter.

### 19.1 Wisch-Schutz einschalten

- Auf drücken. Ein Warnton ertönt und leuchtet.
- Das Bedienfeld ist für 35 Sekunden gesperrt. 5 Sekunden vor dem Ausschalten ertönt ein Signal.

### 19.2 Wisch-Schutz ausschalten

Zum vorzeitigen Ausschalten der Funktion:

- berühren.
- Das Bedienfeld ist entsperrt.

## 20 Individuelle Sicherheitsabschaltung

Die Sicherheitsfunktion wird aktiviert, wenn eine Kochzone für längere Zeit in Betrieb ist und Sie keine Einstellung ändern. Die Kochzone zeigt **FB** an und schaltet sich ab.

Die Zeit von 1 bis 10 Stunden hängt von der ausgewählten Leistungsstufe ab.

Um die Kochzone einzuschalten, eine beliebige Taste drücken.

## 21 Grundeinstellungen

Sie können die Grundeinstellungen Ihres Geräts auf Ihre Bedürfnisse einstellen.

### 21.1 Übersicht der Grundeinstellungen

Anzeige	Einstellung	Wert
c 1	Kindersicherung	0 - Manuell. <sup>1</sup> 1 - Automatisch. 2 - Ausgeschaltet.
c 2	Akustische Signale	0 - Bestätigungs- und Fehlersignal sind ausgeschaltet. 1 - Nur das Fehlersignal ist eingeschaltet. 2 - Nur das Bestätigungssignal ist eingeschaltet. 3 - Alle Signaltöne sind eingeschaltet <sup>1</sup> .
c 3	Energieverbrauchsanzeige Zeigt den gesamten Energieverbrauch zwischen dem Ein- und Ausschalten des Kochfelds in kWh an. Die Genauigkeit der Anzeige ist unter anderem von der Spannungsqualität des Stromnetzes abhängig.	0 - Ausgeschaltet. <sup>1</sup> 1 - Ingeschaltet.
c 4	Die Einstellung entsprechend der Höhe über dem Meeresspiegel wählen:	1-2 - Verringerung. 3 - Grundeinstellung. 4-9 - Erhöhung.
c 5	Automatisches Abschalten der Kochzonen.	00 - Abgeschaltet. <sup>1</sup> 01-99 - Minuten bis zum automatischen Abschalten.
c 6	Dauer des Timer-Ende-Signaltöne	1 - 10 Sekunden <sup>1</sup> 2 - 30 Sekunden 3 - 1 Minute
c 7	Leistungsbegrenzung Ermöglicht bei Bedarf die Begrenzung der Gesamtleistung des Kochfelds, falls erforderlich, aufgrund der Gegebenheiten Ihrer Elektroinstallation. Die verfügbaren Einstellungen hängen von der Maximalleistung des Kochfelds ab (siehe Typenschild). Wenn die Funktion aktiv ist und das Kochfeld die eingestellte Leistungsgrenze erreicht, wird  angezeigt und Sie können keine höhere Leistungsstufe wählen.	0 - Ausgeschaltet. Maximalleistung des Kochfelds <sup>1</sup> . 1 - 1000 W. Niedrigste Leistung. 1.5 - 1500 W. ... 3 - 3000 W. Empfohlen für 13 Ampere 3.5 - 3500 W. Empfohlen für 16 Ampere. 4 - 4000 W. 4.5 - 4500 W. Empfohlen für 20 Ampere. ... 9 - Maximalleistung des Kochfelds.
c 11	MoveMode Ermöglicht die Änderung der voreingestellten Leistungsstufen der drei Kochbereiche der flexiblen Kochzone. Dazu eine der beiden Kochzonen wählen, die gewünschte Leistungsstufe im Einstellbereich einstellen und  berühren, um die neue Leistungsstufe zu bestätigen und die nächste Kochzone zu wählen.	9 - Voreingestellte Leistungsstufe für die vordere Kochzone. 5 - Voreingestellte Leistungsstufe für die mittlere Kochzone. 1.5 - Voreingestellte Leistungsstufe für die hintere Kochzone.
c 12	Kochgeschirr-Test Mit dieser Funktion können Sie die Qualität des Kochgeschirrs überprüfen.	0 - Nicht geeignet. 1 - Nicht optimal. 2 - Geeignet.
c 13	FlexInduktion Einschaltmodus der Flex-Zone ändern.	0 - Als zwei unabhängige Kochzonen. <sup>1</sup> 1 - Als eine zusammenhängende Kochzone.

<sup>1</sup> Werkseinstellung

Anzeige	Einstellung	Wert
$\epsilon$ $\text{!}$	Den kabellosen Kochsensor mit dem Kochfeld verbinden.	$\square$ - Fehlerfreie Verbindung. $\text{!}$ - Fehlerhafte Verbindung aufgrund eines Übertragungsfehlers. $\text{?}$ - Fehlerhafte Verbindung aufgrund eines Fehlers des Kochsensors.
$\epsilon$ $\square$	Auf Werkseinstellungen zurücksetzen	$\square$ - Individuelle Einstellungen <sup>1</sup> . $\text{!}$ - Werkseinstellungen.

<sup>1</sup> Werkseinstellung

## 21.2 Zu den Grundeinstellungen

**Voraussetzung:** Das Kochfeld muss ausgeschaltet sein.

- Um das Kochfeld einzuschalten,  $\text{\textcircled{1}}$  berühren.
- In den nächsten 10 Sek.  $\text{\textcircled{2}}$  4 Sek. lang berühren.

Produktinformation	Anzeige
Verzeichnis des Technischen Kundendienstes (TK)	$\square$ $\text{!}$
Fertigungsnummer	$Fd$
Fertigungsnummer 1	$\text{\textcircled{02}}$
Fertigungsnummer 2	$\text{\textcircled{05}}$

- Die ersten vier Anzeigen geben die Produktinformationen an. Um die einzelnen Anzeigen aufzurufen, den Einstellbereich berühren.

- Um zu den Grundeinstellungen zu gelangen,  $\text{\textcircled{2}}$  berühren.
- $\epsilon$   $\text{!}$  und  $\square$  leuchten als Voreinstellung.
- $\text{\textcircled{2}}$  so lange wiederholt berühren, bis die gewünschte Einstellung erscheint.
- Die gewünschte Einstellung im Einstellbereich wählen.
- $\text{\textcircled{2}}$  für 4 Sek. berühren.
- Die Einstellungen sind gespeichert.

## 21.3 Ändern der Grundeinstellungen abbrechen

- $\text{\textcircled{1}}$  berühren.
- Alle Änderungen werden verworfen und nicht gespeichert.

# 22 Kochgeschirr-Test

Die Qualität des Kochgeschirrs hat einen großen Einfluss auf die Schnelligkeit und das Ergebnis des Kochprozesses.

Mit dieser Funktion können Sie die Qualität des Kochgeschirrs prüfen.

Vor der Prüfung vergewissern, dass die Größe des Kochgeschirrbodens mit der Größe der verwendeten Kochzone übereinstimmt.

Der Zugriff erfolgt über die Grundeinstellungen.

→ Seite 20

## 22.1 Kochgeschirr-Test durchführen

Die flexible Kochzone ist als einzige Kochzone so eingestellt, dass sie nur ein einziges Kochgeschirr prüft.

- Das Kochgeschirr bei Raumtemperatur mit ca. 200 ml Wasser zentriert auf die Kochzone setzen, die am besten zur Größe des Kochgeschirrbodens passt.
- Die Grundeinstellungen aufrufen und  $\epsilon$   $\text{!}$   $\text{?}$  wählen.

- Den Einstellbereich berühren. In den Kochzonen blinkt die Anzeige  $\text{—}$ .
- Der Test läuft.
- Nach 10 Sekunden erscheint in den Kochzonen-Anzeigen das Ergebnis.

## 22.2 Ergebnis prüfen

Der folgenden Tabelle können Sie entnehmen, was das Ergebnis für Qualität und Schnelligkeit des Kochprozesses bedeutet.

### Ergebnis

$\square$	Das Kochgeschirr ist für die Kochzone nicht geeignet und wird deshalb nicht erwärmt.
$\text{!}$	Das Kochgeschirr erwärmt sich langsamer als erwartet und der Kochvorgang verläuft nicht optimal.
$\text{?}$	Das Kochgeschirr erwärmt sich richtig und der Kochvorgang ist in Ordnung.

Um diese Funktion zu aktivieren, den Einstellbereich berühren.

# 23 Home Connect

Dieses Gerät ist netzwerkfähig. Verbinden Sie Ihr Gerät mit einem mobilen Endgerät, um Funktionen über die Home Connect App zu bedienen, Grundeinstellungen anzupassen oder den aktuellen Betriebszustand zu überwachen.

Die Home Connect Dienste sind nicht in jedem Land verfügbar. Die Verfügbarkeit der Home Connect Funktion ist abhängig von der Verfügbarkeit der Home Connect Dienste in Ihrem Land. Informationen dazu finden Sie auf: [www.home-connect.com](http://www.home-connect.com).

Die Home Connect App leitet Sie durch den gesamten Anmeldeprozess. Folgen Sie den Anweisungen in der Home Connect App, um die Einstellungen vorzunehmen.

**Tipp:** Beachten Sie auch die Hinweise in der Home Connect App.

**Hinweise**

- Beachten Sie die Sicherheitshinweise dieser Gebrauchsanleitung und stellen Sie sicher, dass diese auch dann eingehalten werden, wenn Sie das Gerät über die Home Connect App bedienen.  
→ "Sicherheit", Seite 2
- Die Bedienung am Gerät hat jederzeit Vorrang. In dieser Zeit ist die Bedienung über die Home Connect App nicht möglich.
- Im vernetzten Bereitschaftsbetrieb benötigt das Gerät max. 2 W.
- Kochfelder sind nicht für eine unbeaufsichtigte Nutzung bestimmt. Der Kochvorgang muss überwacht werden.

**23.1 Home Connect App einrichten**

1. Die Home Connect App auf dem mobilen Endgerät installieren.
2. Die Home Connect App starten und den Zugang für Home Connect einrichten.

**23.3 Übersicht der Home Connect Einstellungen**

In den Grundeinstellungen Ihres Kochfelds können Sie für Home Connect Einstellungen und Netzwerkeinstellungen anpassen.

Einstellung	Auswahl oder Anzeige	Zusatzinformationen
<i>H C 1</i>	Netzwerkverbindung <input type="checkbox"/> – Nicht verbunden/Netzwerkverbindung trennen <input type="checkbox"/> – Automatisch verbinden <input type="checkbox"/> – Manuell verbinden <input type="checkbox"/> – Verbunden	Kochfeld im WLAN-Heimnetzwerk (Wi-Fi) anmelden oder Netzwerkverbindung trennen
<i>H C 2</i>	Verbindung mit App <input type="checkbox"/> – Nicht verbunden <input type="checkbox"/> – Verbindung herstellen	<i>H C 2</i> wird nur angezeigt, wenn das Kochfeld mit dem Heimnetzwerk verbunden ist.
<i>H C 3</i>	Verbindung mit WLAN <input type="checkbox"/> – Funkmodul ausgeschaltet <input type="checkbox"/> – Funkmodul eingeschaltet	Wenn WLAN aktiviert ist, können Sie die Home Connect Funktionalität nutzen. <i>H C 3</i> wird nur angezeigt, wenn das Kochfeld schon einmal mit einem Netzwerk verbunden wurde.
<i>H C 4</i>	Einstellung über App <input type="checkbox"/> – Ausgeschaltet <input type="checkbox"/> – Eingeschaltet <sup>1</sup>	Wenn <i>H C 4</i> ausgeschaltet ist, werden ausschließlich die Betriebszustände des Kochfelds in der Home Connect App angezeigt.
<i>H C 5</i>	Software Update <input type="checkbox"/> – Update verfügbar und bereit zur Installation <input type="checkbox"/> – Installation starten	<i>H C 5</i> wird nur angezeigt, wenn ein Software-Update verfügbar ist.
<i>H C 6</i>	Fernzugriff durch Kundendienst steuern <input type="checkbox"/> – Nicht erlaubt <input type="checkbox"/> – Erlaubt	<i>H C 6</i> wird nur angezeigt, wenn der Kundendienst versucht, sich mit dem Kochfeld zu verbinden. Nach erteiltem Zugriff können Sie diesen jederzeit beenden.

<sup>1</sup> Werkseinstellung

Die Home Connect App leitet Sie durch den gesamten Anmeldeprozess.

**23.2 Home Connect einrichten**

**Voraussetzungen**

- Das Gerät ist mit dem Stromnetz verbunden und ist eingeschaltet.
  - Sie haben ein mobiles Endgerät mit einer aktuellen Version des iOS oder Android Betriebssystems, z. B. ein Smartphone.
  - Die Home Connect App ist auf dem mobilen Endgerät eingerichtet.
  - Das Gerät hat am Aufstellort einen Empfang zum WLAN-Heimnetzwerk (Wi-Fi).
  - Das mobile Endgerät und das Gerät befinden sich in Reichweite des WLAN-Signals Ihres Heimnetzwerks.
1. Die Home Connect App öffnen und den folgenden QR-Code scannen.



2. Den Anweisungen der Home Connect App folgen.

Einstellung	Auswahl oder Anzeige	Zusatzinformationen
<b>H C 7</b>	WLAN-Signalstärke anzeigen lassen <ul style="list-style-type: none"> <li>☐ – Nicht mit dem WLAN-Heimnetzwerk (Wi-Fi) verbunden</li> <li>1 – Signalstärke 1 (schlecht)</li> <li>2 – Signalstärke 2 (mittel)</li> <li>3 – Signalstärke 3 (gut)</li> </ul>	<b>H C 7</b> wird nur angezeigt, wenn eine Verbindung zum WLAN-Heimnetzwerk (Wi-Fi) besteht.
<b>H C 8</b>	Verbindung zu Home Connect Server <ul style="list-style-type: none"> <li>☐ – Nicht verbunden</li> <li>1 – Verbunden</li> </ul>	<b>H C 8</b> wird nur angezeigt, wenn eine Verbindung zum WLAN-Heimnetzwerk (Wi-Fi) besteht.

<sup>1</sup> Werkseinstellung

## 23.4 Einstellungen über die Home Connect App ändern

Mit der Home Connect App können Sie die Einstellungen für die Kochzonen ändern und an das Kochfeld senden.

### Voraussetzungen

- Das Kochfeld ist mit dem Heimnetzwerk und der Home Connect App verbunden.
- Um das Kochfeld über die Home Connect App einstellen zu können, muss in den Grundeinstellungen **H C 4** eingeschaltet sein. Im Auslieferungszustand ist **H C 4** eingeschaltet. Wenn die Übertragung von Einstellungen deaktiviert ist, werden ausschließlich die Betriebszustände des Kochfelds in der Home Connect App angezeigt.

1. Die Einstellung in der Home Connect App vornehmen und an das Kochfeld senden.  
Den Anweisungen in der Home Connect App folgen. Einstellungen, die Sie aus der Home Connect App an das Kochfeld senden, müssen Sie am Kochfeld bestätigen.
- ✓ Wenn Kocheinstellungen an eine Kochzone übermittelt werden, beginnt je nach Einstellung die entsprechende Anzeige zu blinken.
2. Um die Einstellung zu bestätigen, auf die Kochstellen-Anzeige der gewünschten Kochzone drücken.
3. Um die Einstellung abzulehnen, auf ein beliebiges anderes Touch-Feld des Kochfelds tippen.

## 23.5 Software-Update

Mit der Funktion Software-Update wird die Software Ihres Geräts aktualisiert, z. B. zur Optimierung, Fehlerbehebung, für sicherheitsrelevante Updates sowie für zusätzliche Funktionen und Dienste.

Voraussetzung ist, dass Sie registrierter Home Connect Nutzer sind, die App auf Ihrem mobilen Endgerät installiert haben und mit dem Home Connect Server verbunden sind.

Sobald ein Software-Update verfügbar ist, werden Sie über die Home Connect App informiert und können über die App das Software-Update starten. Nach erfolgreichem Download können Sie die Installation über die Home Connect App starten, wenn Sie in Ihrem WLAN-Heimnetzwerk (WiFi) sind. Nach erfolgreicher Installation werden Sie über die Home Connect App informiert.

### Hinweise

- Das Software-Update besteht aus zwei Schritten.
  - Im ersten Schritt der Download.
  - Im zweiten Schritt die Installation auf Ihrem Gerät.

- Während des Downloads können Sie Ihr Gerät weiterhin benutzen. Je nach persönlichen Einstellungen in der App kann ein Software-Update auch automatisch heruntergeladen werden.
- Die Installation dauert einige Minuten. Während der Installation können Sie Ihr Gerät nicht verwenden.
- Im Falle eines sicherheitsrelevanten Updates wird empfohlen, die Installation schnellstmöglich durchzuführen.

## 23.6 Ferndiagnose

Der Kundendienst kann über die Ferndiagnose auf Ihr Gerät zugreifen, wenn Sie sich mit dem entsprechenden Wunsch an den Kundendienst wenden, Ihr Gerät mit dem Home Connect Server verbunden ist und die Ferndiagnose in dem Land, in dem Sie das Gerät verwenden, verfügbar ist.

**Tipp:** Weitere Informationen sowie Hinweise zur Verfügbarkeit der Ferndiagnose in Ihrem Land finden Sie im Service/Support-Bereich der lokalen Website: [www.home-connect.com](http://www.home-connect.com).

## 23.7 Datenschutz

Beachten Sie die Hinweise zum Datenschutz. Mit der erstmaligen Verbindung Ihres Geräts mit einem an das Internet angebotenen Heimnetzwerk übermittelt Ihr Gerät nachfolgende Kategorien von Daten an den Home Connect Server (Erstregistrierung):

- Eindeutige Gerätekennung (bestehend aus Geräteschlüsseln sowie der MAC-Adresse des verbauten Wi-Fi Kommunikationsmoduls).
- Sicherheitszertifikat des Wi-Fi Kommunikationsmoduls (zur informationstechnischen Absicherung der Verbindung).
- Die aktuelle Softwareversion und Hardwareversion Ihres Hausgeräts.
- Status eines eventuellen vorangegangenen Rücksetzens auf Werkseinstellungen.

Diese Erstregistrierung bereitet die Nutzung der Home Connect Funktionalitäten vor und ist erst zu dem Zeitpunkt erforderlich, zu dem Sie Home Connect Funktionalitäten erstmals nutzen möchten.

**Hinweis:** Beachten Sie, dass die Home Connect Funktionalitäten nur in Verbindung mit der Home Connect App nutzbar sind. Informationen zum Datenschutz können in der Home Connect App abgerufen werden.

## 24 Kochfeldbasierte Haubensteuerung

Wenn das Kochfeld und die Dunstabzugshaube Home Connect-fähig sind, verbinden Sie die Geräte in der Home Connect App. Verbinden Sie dazu beide Geräte mit Home Connect und folgen Sie den Anweisungen in der App.

### Hinweise

- Die Bedienung an der Dunstabzugshaube hat jederzeit Vorrang. In dieser Zeit ist eine Bedienung über die kochfeldbasierte Haubensteuerung nicht möglich.
- Die Verbindung zur Dunstabzugshaube können Sie nur über die Home Connect App herstellen. Andere Verbindungswege werden nicht mehr unterstützt.

### 24.1 Home Connect Einstellungen zurücksetzen

Wenn es zu Verbindungsproblemen Ihres Geräts mit dem WLAN-Heimnetzwerk (Wi-Fi) kommt oder Sie Ihr Gerät in einem anderen WLAN-Heimnetzwerk (Wi-Fi) anmelden möchten, können Sie die Home Connect Einstellungen zurücksetzen.

**Hinweis:** Wenn Sie die Home Connect Einstellungen zurücksetzen, wird auch die Verbindung zu einer möglicherweise verbundenen Dunstabzugshaube getrennt.

1. 4 Sekunden gedrückt halten.
- ✓ Das Display zeigt die Produktinformationen.
2. So oft auf tippen, bis das Display abwechselnd und zeigt.
3. Im Einstellbereich den Wert einstellen.

### 24.2 Steuerung der Dunstabzugshaube über das Kochfeld

In den Grundeinstellungen Ihres Kochfelds können Sie das Verhalten Ihrer Dunstabzugshaube abhängig vom Einschalten und Ausschalten des Kochfelds oder einzelner Kochzonen einstellen.

Über die Bedienelemente des Kochfelds können Sie weitere Einstellungen vornehmen.

#### Lüfter einstellen

1. Auf tippen.
2. Im Einstellbereich eine Lüfterstufe wählen. Sie können zwischen den Stufen 1, 2 und 3 wählen. Um eine Intensivstufe einzustellen, im Einstellbereich auf 4 oder 5 tippen. Alternativ können Sie so oft tippen, bis die gewünschte Intensivstufe angezeigt wird.

#### Lüfter ausschalten

- ▶ Im Einstellbereich die Lüfterstufe 0 auswählen.

#### Automatikbetrieb einschalten

- ▶ gedrückt halten, bis die Anzeige zeigt.
- ✓ Bei Dunstentwicklung startet der Lüfter automatisch.

#### Automatikbetrieb ausschalten

- ▶ gedrückt halten, bis erlischt. Wenn Sie eine andere Lüfterstufe einstellen, wird der Automatikbetrieb ebenfalls beendet.

#### Beleuchtung der Haube einstellen

Sie können das Licht der Haube über das Bedienfeld des Kochfeldes einschalten und ausschalten.

1. Um die Beleuchtung einzuschalten, auf tippen.
2. Um die Beleuchtung auszuschalten, erneut auf tippen.

### 24.3 Übersicht der Einstellungen der Haubensteuerung

In den Grundeinstellungen Ihres Kochfelds können Sie das Verhalten Ihrer Dunstabzugshaube abhängig vom Einschalten und Ausschalten des Kochfelds oder einzelner Kochzonen einstellen.

Einstellung	Auswahl	Beschreibung
	Verbindung Kochfeld - Dunstabzugshaube – nicht verbunden / Verbindung getrennt – Keine Funktion – mit WLAN-Heimnetzwerk (Wi-Fi) verbunden – mit WLAN und Dunstabzugshaube verbunden	-
	Automatisches Starten des Lüfters – Ausgeschaltet. Die Dunstabzugshaube muss bei Bedarf manuell eingeschaltet werden. – Eingeschaltet mit Automatikbetrieb <sup>2</sup> . Die Dunstabzugshaube schaltet sich bei Einschalten einer Kochzone im Automatikbetrieb ein. – Eingeschaltet mit manuellem Betrieb. Die Dunstabzugshaube schaltet bei Einschalten einer Kochzone mit einer festgelegten Stufe ein.	Das Display zeigt die Einstellung nur, wenn das Gerät mit der Dunstabzugshaube verbunden ist.

<sup>1</sup> Je nach Geräteausstattung

<sup>2</sup> Werkseinstellung (kann je nach Gerätetyp abweichen)



Einstellung	Auswahl	Beschreibung
$c20$	Lüfternachlauf $0$ – Lüfter schaltet mit Kochfeld aus. $1$ – Eingeschaltet mit Automatikbetrieb <sup>2</sup> $2$ – Eingeschaltet mit Standard-Lüfternachlauf $3$ – Keine Änderung der Einstellungen	Einstellung, ob und wie der Lüfter nach Ausschalten des Kochfelds weiterläuft. Das Display zeigt die Einstellung nur, wenn das Gerät mit der Dunstabzugshaube verbunden ist.
$c21$	Automatisches Einschalten der Beleuchtung $0$ – Ausgeschaltet $1$ – Eingeschaltet <sup>2</sup> Die Beleuchtung schaltet sich beim Einschalten des Kochfelds ein.	Das Display zeigt die Einstellung nur, wenn das Gerät mit der Dunstabzugshaube verbunden ist.
$c22$	Automatisches Ausschalten der Beleuchtung $0$ – Ausgeschaltet <sup>2</sup> $1$ – Die Beleuchtung schaltet sich beim Ausschalten des Kochfelds aus.	Das Display zeigt die Einstellung nur, wenn das Gerät mit der Dunstabzugshaube verbunden ist.

<sup>1</sup> Je nach Geräteausstattung  
<sup>2</sup> Werkseinstellung (kann je nach Gerätetyp abweichen)

## 25 Reinigen und Pflegen

Damit Ihr Gerät lange funktionsfähig bleibt, reinigen und pflegen Sie es sorgfältig.

### 25.1 Reinigungsmittel

Geeignete Reinigungsmittel und Glasschaber erhalten Sie beim Kundendienst, im Handel oder im Online-Shop [www.bosch-home.com](http://www.bosch-home.com).

#### ACHTUNG!

Ungeeignete Reinigungsmittel können die Oberflächen des Geräts beschädigen.

- ▶ Nie ungeeignete Reinigungsmittel verwenden.
- ▶ Keine Reinigungsmittel verwenden, solange das Kochfeld noch heiß ist. Dies kann zu Flecken auf der Oberfläche führen.

#### Ungeeignete Reinigungsmittel

- Unverdünntes Spülmittel
- Reiniger für die Geschirrspülmaschine
- Scheuermittel
- Aggressive Reinigungsmittel, z. B. Backofenspray oder Fleckenentferner
- Kratzende Schwämme
- Hochdruckreiniger und Dampfstrahler

### 25.2 Kochfeld reinigen

Reinigen Sie das Kochfeld nach jedem Gebrauch, damit Kochreste nicht festbrennen.

**Voraussetzung:** Das Kochfeld muss kalt sein. Nur bei Zuckerflecken, Reisstärke, Kunststoff oder Aluminiumfolie das Kochfeld nicht abkühlen lassen.

1. Starke Schmutz mit einem Glasschaber entfernen.
2. Das Kochfeld mit einem Glaskeramik-Reinigungsmittel reinigen.  
Die Reinigungshinweise auf der Verpackung des Reinigungsmittels beachten.

#### Tipps

- Mit einem Spezienschwamm für Glaskeramik können Sie gute Reinigungsergebnisse erzielen.
- Wenn Sie den Boden des Kochgeschirrs sauber halten, bleibt die Oberfläche des Kochfelds in gutem Zustand.

### 25.3 Kochfeldrahmen reinigen

Wenn sich nach dem Gebrauch Schmutz oder Flecken auf dem Kochfeldrahmen befinden, diesen reinigen.

**Hinweis:** Keine Glasschaber verwenden.

1. Den Kochfeldrahmen mit heißer Spüllauge und einem weichen Tuch reinigen.  
Neue Schwammtücher vor Gebrauch gründlich auswaschen.
2. Mit einem weichen Tuch nachtrocknen.

## 26 Störungen beheben

Kleinere Störungen an Ihrem Gerät können Sie selbst beheben. Nutzen Sie die Informationen zur Störungsbehebung, bevor Sie den Kundendienst kontaktieren. So vermeiden Sie unnötige Kosten.

#### **WARNUNG – Verletzungsgefahr!**

Unsachgemäße Reparaturen sind gefährlich.

- ▶ Nur geschultes Fachpersonal darf Reparaturen am Gerät durchführen.
- ▶ Wenn das Gerät defekt ist, den Kundendienst rufen.  
→ "Kundendienst", Seite 28

**⚠️ WARNUNG – Stromschlaggefahr!**

Unsachgemäße Reparaturen sind gefährlich.

- ▶ Nur dafür geschultes Fachpersonal darf Reparaturen am Gerät durchführen.
- ▶ Nur Original-Ersatzteile dürfen zur Reparatur des Geräts verwendet werden.
- ▶ Wenn die Netzanschlussleitung oder die Geräteanschlussleitung dieses Geräts beschädigt wird, muss sie durch eine besondere Netzanschlussleitung oder besondere Geräteanschlussleitung ersetzt werden, die beim Hersteller oder bei seinem Kundendienst erhältlich ist.

**26.1 Warnhinweise**

**Hinweise**

- Wenn in den Anzeigen *E* erscheint, die Taste der entsprechenden Kochzone gedrückt halten und den Störungscode ablesen.
- Wenn der Störungscode nicht in der folgenden Tabelle steht, das Kochfeld vom Stromnetz trennen, 30 Sekunden warten und das Kochfeld wieder anschließen. Wenn die Anzeige erneut erscheint, den technischen Kundendienst benachrichtigen und den genauen Störungscode angeben.
- Wenn ein Fehler auftritt, schaltet das Gerät nicht in den Standby-Modus.
- Um die elektronischen Bauteile des Geräts vor Überhitzung oder Stromstößen zu schützen, kann das Kochfeld vorübergehend die Leistungsstufe verringern.

**26.2 Hinweise auf dem Anzeigenfeld**

Störung	Ursache und Störungsbehebung
Keine Anzeige leuchtet.	Die Stromversorgung ist unterbrochen. <ul style="list-style-type: none"> <li>▶ Mithilfe anderer elektrischer Geräte überprüfen, ob ein Stromausfall vorliegt.</li> </ul> Das Gerät ist nicht gemäß dem Schaltbild angeschlossen. <ul style="list-style-type: none"> <li>▶ Das Gerät gemäß dem Schaltbild anschließen.</li> </ul> Störung in der Elektronik <ul style="list-style-type: none"> <li>▶ Wenn Sie die Störung nicht beheben können, den technischen Kundendienst informieren.</li> </ul>
Die Anzeigen blinken.	Das Bedienfeld ist feucht oder ein Gegenstand deckt es ab. <ul style="list-style-type: none"> <li>▶ Das Bedienfeld trocknen oder den Gegenstand entfernen.</li> </ul>
<i>F2, F4, E 7015, E 8 207, E 8208</i>	Die Elektronik ist überhitzt und hat eine oder alle Kochzonen ausgeschaltet. <ul style="list-style-type: none"> <li>▶ Warten Sie, bis die Elektronik ausreichend abgekühlt ist. Anschließend eine beliebige Taste des Bedienfelds berühren.</li> </ul>
<i>F5</i> + Leistungsstufe und Signalton	Ein heißes Kochgeschirr steht im Bereich des Bedienfelds. Dadurch kann die Elektronik überhitzen. <ul style="list-style-type: none"> <li>▶ Das Kochgeschirr entfernen. Die Fehleranzeige erlischt kurze Zeit danach. Sie können weiterkochen.</li> </ul>
<i>F5</i> und Signalton	Ein heißes Kochgeschirr steht im Bereich des Bedienfelds. Zum Schutz der Elektronik wurde die Kochzone ausgeschaltet. <ul style="list-style-type: none"> <li>▶ Das Kochgeschirr entfernen. Warten Sie einige Sekunden. Eine beliebige Taste berühren. Wenn die Fehleranzeige erlischt, können Sie weiterkochen.</li> </ul>
<i>F1/F6</i>	Die Kochzone ist überhitzt und wurde zum Schutz der Glaskeramik ausgeschaltet. <ul style="list-style-type: none"> <li>▶ Warten, bis die Elektronik ausreichend abgekühlt ist und anschließend die Kochzone erneut einschalten.</li> </ul>
<i>F0</i>	Einstellungen übernehmen wird nicht aktiviert. <ul style="list-style-type: none"> <li>▶ Um die Fehleranzeige zu beenden, eine beliebige Taste berühren. Wie gewohnt kochen, ohne die Funktion Einstellungen übernehmen zu verwenden. Den Kundendienst kontaktieren.</li> </ul>
<i>F9</i>	Die erweiterte Flex-Zone schaltet sich nicht ein. <ul style="list-style-type: none"> <li>▶ Um die Fehleranzeige zu beenden, eine beliebige Taste berühren. Mit den verbleibenden Kochzonen können Sie weiterhin kochen. Den technischen Kundendienst kontaktieren.</li> </ul>
<i>F8</i>	Die Kochzone war für einen längeren Zeitraum und ohne Unterbrechung in Betrieb. <ul style="list-style-type: none"> <li>▶ Individuelle Sicherheitsabschaltung ist eingeschaltet. Zum Einstellen der Kochzone eine beliebige Taste berühren und die Anzeige ausschalten.</li> </ul>
<i>E8202</i>	Der Kochsensor ist überhitzt und die Kochzone ist ausgeschaltet. <ul style="list-style-type: none"> <li>▶ Warten, bis der Kochsensor ausreichend abgekühlt ist, und die Funktion aktivieren.</li> </ul>

<b>Störung</b>	<b>Ursache und Störungsbehebung</b>
<i>E8203</i>	Der Kochsensor ist überhitzt und alle Kochzonen sind ausgeschaltet. <ul style="list-style-type: none"> <li>▶ Wenn Sie den Kochsensor nicht verwenden, diesen vom Gefäß nehmen und fern von anderen Kochzonen oder Wärmequellen aufbewahren. Die Kochzonen einschalten.</li> </ul>
<i>E8204</i>	Ein heißes Kochgeschirr steht im Bereich des Bedienfelds. Zum Schutz der Elektronik wurde die Kochzone ausgeschaltet. <ul style="list-style-type: none"> <li>▶ Die Batterie 3V CR2032 austauschen. Weitere Informationen erhalten Sie in Abschnitt → <i>"Batterie austauschen", Seite 18</i></li> </ul>
<i>E8205</i>	Die Verbindung zum Kochsensor ist abgebrochen. <ul style="list-style-type: none"> <li>▶ Die Funktion ausschalten und wieder aktivieren.</li> </ul>
<i>E8206</i>	Der Kochsensor ist kaputt/defekt. <ul style="list-style-type: none"> <li>▶ Den technischen Kundendienst kontaktieren.</li> </ul>
Die Anzeige des kabellosen Kochsensors leuchtet nicht.	Der kabellose Kochsensor reagiert nicht und die Anzeige leuchtet nicht. <ul style="list-style-type: none"> <li>▶ Die Batterie 3V CR2032 austauschen. Weitere Informationen erhalten Sie in Abschnitt → <i>"Batterie austauschen", Seite 18</i>.</li> <li>▶ Wenn das Problem bestehen bleibt, das Symbol am Kochsensor 8-10 Sekunden lang gedrückt halten und den Kochsensor erneut mit dem Kochfeld verbinden. Weitere Informationen erhalten Sie in Abschnitt → <i>"Kabellosen Kochsensor verbinden", Seite 16</i>.</li> <li>▶ Wenn das Problem bestehen bleibt, den technischen Kundendienst benachrichtigen.</li> </ul>
Die Anzeige am Sensor blinkt zweimal.	Die Batterie des Kochsensors ist fast verbraucht. Der nächste Garvorgang kann infolge einer verbrauchten Batterie unterbrochen werden. <ul style="list-style-type: none"> <li>▶ Die Batterie 3V CR2032 austauschen. Weitere Informationen erhalten Sie in Abschnitt → <i>"Batterie austauschen", Seite 18</i>.</li> </ul>
Die Anzeige am Sensor blinkt dreimal.	Die Verbindung zum Kochsensor ist abgebrochen. <ul style="list-style-type: none"> <li>▶ Das Symbol am Kochsensor 8-10 Sekunden lang gedrückt halten und erneut mit dem Kochfeld verbinden. Weitere Informationen erhalten Sie in Abschnitt → <i>"Kabellosen Kochsensor verbinden", Seite 16</i>.</li> </ul>
<i>E 9000/E9010</i>	Die Betriebsspannung ist fehlerhaft und liegt außerhalb des normalen Betriebsbereichs. <ul style="list-style-type: none"> <li>▶ Den Energieversorger kontaktieren.</li> </ul>
<i>U400/E9011</i>	Das Kochfeld ist nicht richtig angeschlossen. <ul style="list-style-type: none"> <li>▶ Das Kochfeld vom Stromnetz trennen. Das Kochfeld gemäß dem Schaltbild anschließen.</li> </ul>
<i>d E</i>	Der Demo-Modus ist aktiviert. <ul style="list-style-type: none"> <li>▶ Das Kochfeld vom Stromnetz trennen. 30 Sekunden warten und das Kochfeld anschließen. In den nächsten 3 Minuten einen beliebigen Sensor berühren. Der Demo-Modus ist deaktiviert.</li> </ul>
Home Connect funktioniert nicht ordnungsgemäß.	Unterschiedliche Ursachen sind möglich. <ul style="list-style-type: none"> <li>▶ Gehen Sie auf <a href="http://www.home-connect.com">www.home-connect.com</a>.</li> </ul>

## 26.3 Normale Geräusche Ihres Geräts

Ein Induktionskochfeld kann Geräusche oder Vibrationen wie Summen, Zischen, Knistern, Lüftergeräusche oder rhythmische Geräusche verursachen.

# 27 Entsorgen

## 27.1 Altgerät entsorgen

Durch umweltgerechte Entsorgung können wertvolle Rohstoffe wiederverwendet werden.

1. Den Netzstecker der Netzanschlussleitung ziehen.
2. Die Netzanschlussleitung durchtrennen.
3. Das Gerät umweltgerecht entsorgen.  
Informationen über aktuelle Entsorgungswege erhalten Sie bei Ihrem Fachhändler sowie Ihrer Gemeinde- oder Stadtverwaltung.



Dieses Gerät ist entsprechend der europäischen Richtlinie 2012/19/EU über Elektro- und Elektronikaltgeräte (waste electrical and electronic equipment – WEEE) gekennzeichnet. Die Richtlinie gibt den Rahmen für eine EU-weit gültige Rücknahme und Verwertung der Altgeräte vor.

## 27.2 Akkus/Batterien entsorgen

Akkus/Batterien sollen einer umweltgerechten Wiederverwertung zugeführt werden. Akkus/Batterien nicht in den Hausmüll werfen.

- ▶ Akkus/Batterien umweltgerecht entsorgen.

## 28 Konformitätserklärung

Hiermit erklärt BSH Hausgeräte GmbH, dass sich das Gerät mit Home Connect Funktionalität in Übereinstimmung mit den grundlegenden Anforderungen und den übrigen einschlägigen Bestimmungen der Richtlinie 2014/53/EU befindet.

Eine ausführliche RED Konformitätserklärung finden Sie im Internet unter [www.bosch-home.com](http://www.bosch-home.com) auf der Produktseite Ihres Geräts bei den zusätzlichen Dokumenten.



2,4-GHz-Band (2400–2483,5 MHz): max. 100 mW  
5-GHz-Band (5150–5350 MHz + 5470–5725 MHz): max. 50 mW

	BE	BG	CZ	DK	DE	EE	IE	EL	ES
	FR	HR	IT	CY	LI	LV	LT	LU	HU
	MT	NL	AT	PL	PT	RO	SI	SK	FI
	SE	NO	CH	TR	IS	UK (NI)			

5-GHz-WLAN (Wi-Fi): Nur zum Gebrauch in Innenräumen.

AL	BA	MD	ME	MK	RS	UK	UA
----	----	----	----	----	----	----	----

5-GHz-WLAN (Wi-Fi): Nur zum Gebrauch in Innenräumen.

## 29 Kundendienst

Funktionsrelevante Original-Ersatzteile gemäß der entsprechenden Ökodesign-Verordnung erhalten Sie bei unserem Kundendienst für die Dauer von mindestens 10 Jahren ab dem Inverkehrbringen Ihres Geräts innerhalb des Europäischen Wirtschaftsraums.

**Hinweis:** Der Einsatz des Kundendienstes ist im Rahmen der Herstellergarantiebedingungen kostenfrei.

Detaillierte Informationen über die Garantiedauer und die Garantiebedingungen in Ihrem Land erhalten Sie bei unserem Kundendienst, Ihrem Händler oder auf unserer Website.

Wenn Sie den Kundendienst kontaktieren, benötigen Sie die Erzeugnisnummer (E-Nr.) und die Fertigungsnummer (FD) Ihres Geräts.

Die Kontaktdaten des Kundendienstes finden Sie im beiliegenden Kundendienstverzeichnis oder auf unserer Website.

### 29.1 Erzeugnisnummer (E-Nr.) und Fertigungsnummer (FD)

Die Erzeugnisnummer (E-Nr.) und die Fertigungsnummer (FD) finden Sie auf dem Typenschild des Geräts.

Das Typenschild finden Sie:

- auf dem Gerätepass.
- auf der Unterseite des Kochfelds.

Die Erzeugnisnummer (E-Nr.) finden Sie auch auf der Glaskeramik. Den Kundendienst-Index (KI) und die Fertigungsnummer (FD) können Sie außerdem in den Grundeinstellungen → Seite 20 anzeigen lassen.

Um Ihre Gerätedaten und die Kundendienst-Telefonnummer schnell wiederzufinden, können Sie die Daten notieren.

## 30 Prüfgerichte

Diese Einstellempfehlungen richten sich an Prüfinstitute, um das Testen unserer Geräte zu erleichtern. Die Tests wurden mit unseren Kochgeschirr-Sets für Induktionskochfelder durchgeführt. Bei Bedarf können Sie diese Zubehörsätze nachträglich im Fachhandel, über unseren Kundendienst oder in unserem Online-Shop erwerben.

### 30.1 Kuvertüre schmelzen

Zutaten: 150 g dunkle Schokolade (55 % Kakao).

- Topf Ø 16 cm ohne Deckel
  - Kochen: Leistungsstufe 1.5

### 30.2 Linseneintopf erwärmen und warmhalten

Rezept nach DIN 44550

Anfangstemperatur 20 °C

Aufheizen, ohne umzurühren

- Topf Ø 16 cm mit Deckel, Menge: 450 g
  - Aufheizen: Dauer 1 Min. 30 Sek., Leistungsstufe 9
  - Fortkochen: Leistungsstufe 1.5
- Topf Ø 20 cm mit Deckel, Menge: 800 g
  - Aufheizen: Dauer 2 Min. 30 Sek., Leistungsstufe 9
  - Fortkochen: Leistungsstufe 1.5

### 30.3 Linseneintopf erwärmen und warmhalten

Z. B.: Linsendurchmesser 5-7 mm. Anfangstemperatur 20 °C

Nach 1 Min. Aufheizen umrühren

- Topf Ø 16 cm mit Deckel, Menge: 500 g
  - Aufheizen: Dauer ca. 1 Min. 30 Sek., Leistungsstufe 9
  - Fortkochen: Leistungsstufe 1.5
- Topf Ø 20 cm mit Deckel, Menge: 1 kg
  - Aufheizen: Dauer ca. 2 Min. 30' Sek., Leistungsstufe 9
  - Fortkochen: Leistungsstufe 1.5

### 30.4 Béchamelsoße

Milchtemperatur: 7 °C

- Topf Ø 16 cm ohne Deckel, Zutaten: 40 g Butter, 40 g Mehl, 0,5 l Milch mit 3,5 % Fettanteil und eine Prise Salz

#### Béchamelsauce zubereiten

1. Butter schmelzen, Mehl und Salz einrühren und alles erwärmen.
  - Aufheizen: Dauer 6 Min., Leistungsstufe 2
2. Die Milch zur Mehlschwitze hinzufügen und diese unter ständigem Umrühren zum Kochen bringen.
  - Aufheizen: Dauer 6 Min. 30 Sek., Leistungsstufe 7
3. Wenn die Béchamelsauce aufkocht, weitere 2 Min. unter ständigem Rühren auf der Kochzone lassen.
  - Fortkochen: Leistungsstufe 2

### 30.5 Milchreis mit Deckel kochen

Milchtemperatur: 7 °C

1. Die Milch erwärmen, bis diese beginnt aufzusteigen. Ohne Deckel aufheizen. Nach 10 Min. Aufheizen umrühren.

2. Empfohlene Leistungsstufe einstellen und Reis, Zucker und Salz zur Milch geben.

Garzeit einschließlich Aufheizen ca. 45 Min.

- Topf Ø 16 cm, Zutaten: 190 g Rundkornreis, 90 g Zucker, 750 ml Milch mit 3,5 % Fettanteil und 1 g Salz
  - Aufheizen: Dauer ca. 5 Min. 30 Sek., Leistungsstufe 8.5
  - Fortkochen: Leistungsstufe 3

- Topf Ø 20 cm, Zutaten: 250 g Rundkornreis, 120 g Zucker, 1 l Milch mit 3,5 % Fettanteil und 1,5 g Salz
  - Aufheizen: Dauer ca. 5 Min. 30 Sek., Leistungsstufe 8.5
  - Fortkochen: Leistungsstufe 3, nach 10 Min. umrühren

### 30.6 Milchreis ohne Deckel kochen

Milchtemperatur: 7 °C

1. Zutaten zur Milch geben und unter ständigem Rühren erwärmen.

2. Wenn die Milch ca. 90 °C erreicht hat, empfohlene Leistungsstufe auswählen und ca. 50 Min. köcheln.

- Topf Ø 16 cm ohne Deckel, Zutaten: 190 g Rundkornreis, 90 g Zucker, 750 ml Milch mit 3,5 % Fettanteil und 1 g Salz
  - Aufheizen: Dauer ca. 5 Min. 30 Sek., Leistungsstufe 8.5
  - Fortkochen: Leistungsstufe 3
- Topf Ø 20 cm ohne Deckel, Zutaten: 250 g Rundkornreis, 120 g Zucker, 1 l Milch mit 3,5 % Fettanteil und 1,5 g Salz
  - Aufheizen: Dauer ca. 5 Min. 30 Sek., Leistungsstufe 8.5
  - Fortkochen: Leistungsstufe 2.5

### 30.7 Reis kochen

Rezept nach DIN 44550

Wassertemperatur: 20 °C

- Topf Ø 16 cm mit Deckel, Zutaten: 125 g Langkornreis, 300 g Wasser und eine Prise Salz
  - Aufheizen: Dauer ca. 2 Min. 30' Sek., Leistungsstufe 9
  - Fortkochen: Leistungsstufe 2
- Topf Ø 20 cm mit Deckel, Zutaten: 250 g Langkornreis, 600 g Wasser und eine Prise Salz
  - Aufheizen: Dauer ca. 2 Min. 30' Sek., Leistungsstufe 9
  - Fortkochen: Leistungsstufe 2.5

### 30.8 Schweinelende braten

Anfangstemperatur der Lende: 7 °C

- Pfanne Ø 24 cm ohne Deckel, Zutaten: 3 Schweinelenden, Gesamtgewicht etwa 300 g, 1 cm dick, und 15 g Sonnenblumenöl
  - Aufheizen: Dauer ca. 1 Min. 30 Sek., Leistungsstufe 9
  - Fortkochen: Leistungsstufe 7

### 30.9 Crêpes zubereiten

Rezept nach DIN EN 60350-2

- Pfanne Ø 24 cm ohne Deckel, Zutaten: 55 ml Teig pro Crêpe
  - Aufheizen: Dauer 1 Min. 30 Sek., Leistungsstufe 9
  - Fortkochen: Leistungsstufe 7

### 30.10 Tiefkühl-Pommes frittieren

- Topf Ø 20 cm ohne Deckel, Zutaten: 2 l Sonnenblumenöl. Für jeden Frittierdurchgang: 200 g tiefgekühlte Pommes, 1 cm dick.
  - Aufheizen: Leistungsstufe 9, bis das Öl eine Temperatur von 180 °C erreicht.
  - Fortkochen: Leistungsstufe 9





## Thank you for buying a Bosch Home Appliance!

Register your new device on MyBosch now and profit directly from:

- **Expert tips & tricks for your appliance**
- **Warranty extension options**
- **Discounts for accessories & spare-parts**
- **Digital manual and all appliance data at hand**
- **Easy access to Bosch Home Appliances Service**

Free and easy registration – also on mobile phones:

[www.bosch-home.com/welcome](http://www.bosch-home.com/welcome)



## Looking for help? You'll find it here.

Expert advice for your Bosch home appliances, help with problems or a repair from Bosch experts.

Find out everything about the many ways Bosch can support you:

[www.bosch-home.com/service](http://www.bosch-home.com/service)

Contact data of all countries are listed in the attached service directory.

### **BSH Hausgeräte GmbH**

Carl-Wery-Straße 34

81739 München, GERMANY

[www.bosch-home.com](http://www.bosch-home.com)

A Bosch Company



**9001688314** (041009)

de