

Potřebný prostor v korpusu

Konstrukční rozměry – zadní stěna

Vyvrtní otvory – čelo – pouzdro unašeče

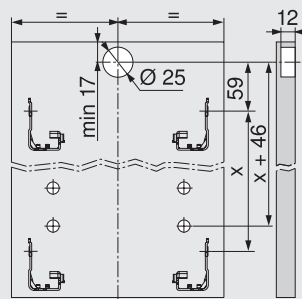
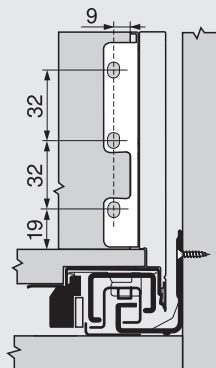
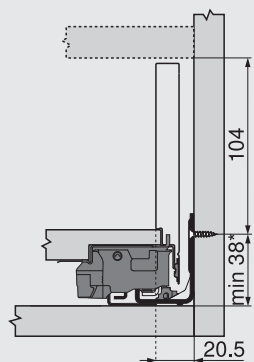

* +1 mm při instalaci korpusových lišt před smontováním korpusu

Pozice šroubů – korpusových lišt

Korpusová lišta 750 – 40 kg

Jmenovitá délka NL (mm)

300, 350

400–500

550, 600

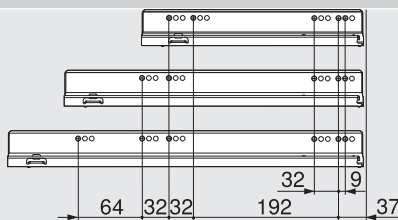

Přířez – síla dřevotřísky 16 mm

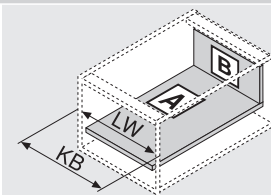
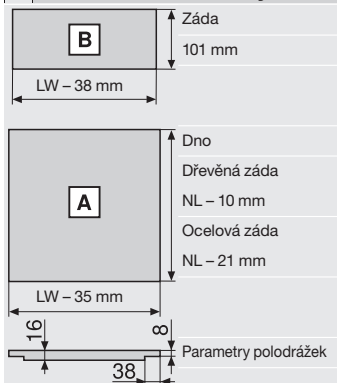

KB Šířka korpusu
LW Světlá šířka korpusu
NL Jmenovitá délka

Korpusová lišta 753 – 70 kg

Jmenovitá délka NL (mm)

450

500–600

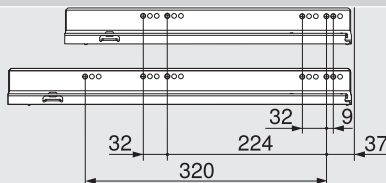

Vyvrtní otvory – dno zásuvky

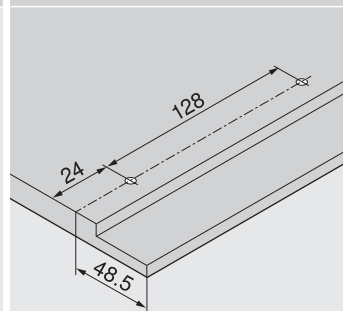

Světlá hloubka korpusu LT min. = jmenovitá délka NL + 3 mm