

| | |
|----|---------------------------|
| de | Montageanleitung |
| en | Installation instructions |
| az | Montaj təlimatı |
| bg | Ръководство за монтаж |
| cs | Montážní návod |
| da | Monteringsvejledning |
| el | Οδηγίες εγκατάστασης |
| es | Instrucciones de montaje |

| | |
|----|-----------------------------|
| et | Paigaldusjuhend |
| fi | Asennusohje |
| fr | Notice de montage |
| hr | Upute za montažu |
| it | Istruzioni per il montaggio |
| lt | Montavimo instrukcija |
| lv | Montāžas instrukcija |
| mk | Упатство за монтажа |
| nl | Installatievoorschrift |
| no | Monteringsveiledning |
| pl | Instrukcja montażu |
| pt | Instruções de montagem |
| ro | Instrucțiuni de montaj |
| ru | Инструкция по монтажу |
| sk | Montážny návod |
| sl | Navodila za montažo |
| sq | Udhëzim për montim |
| sv | Monteringsanvisning |
| tr | Montaj kılavuzu |

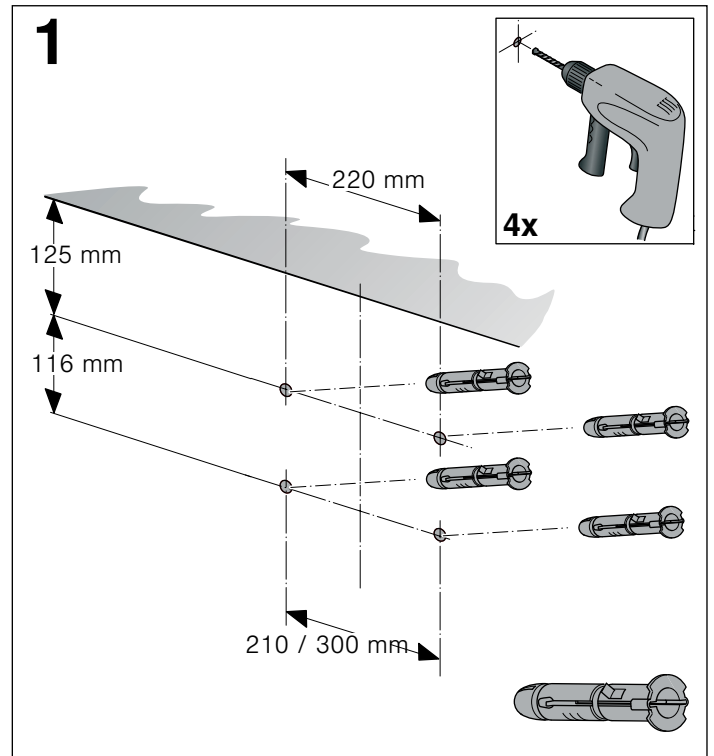

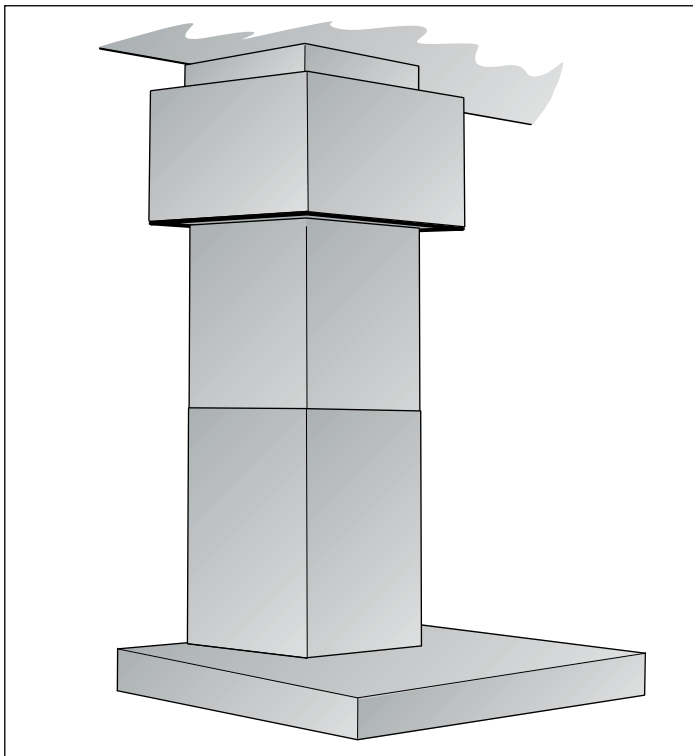
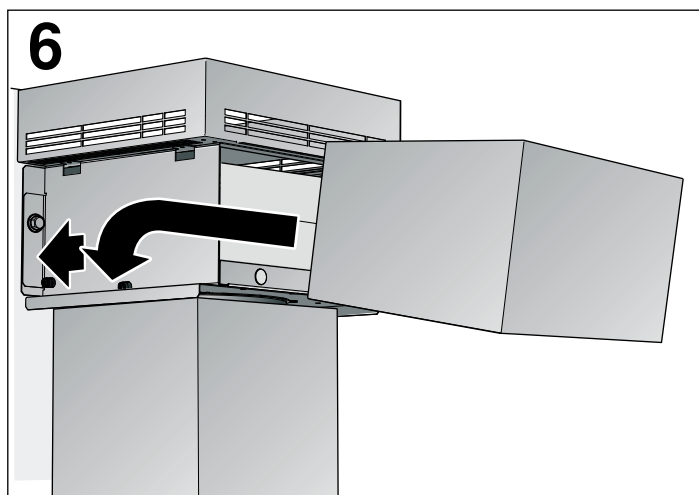
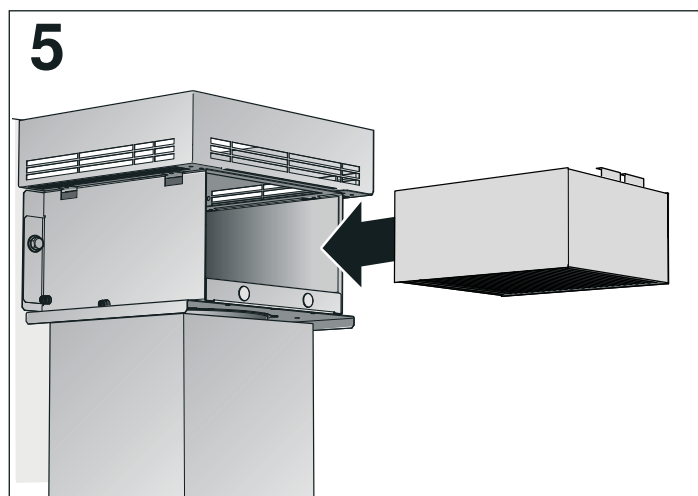
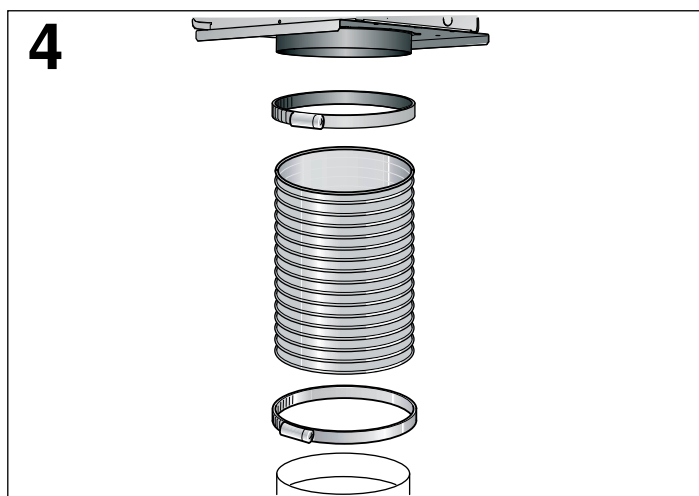
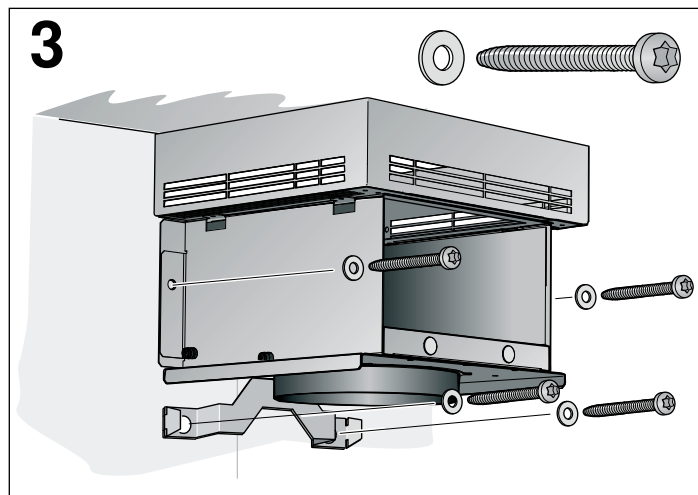
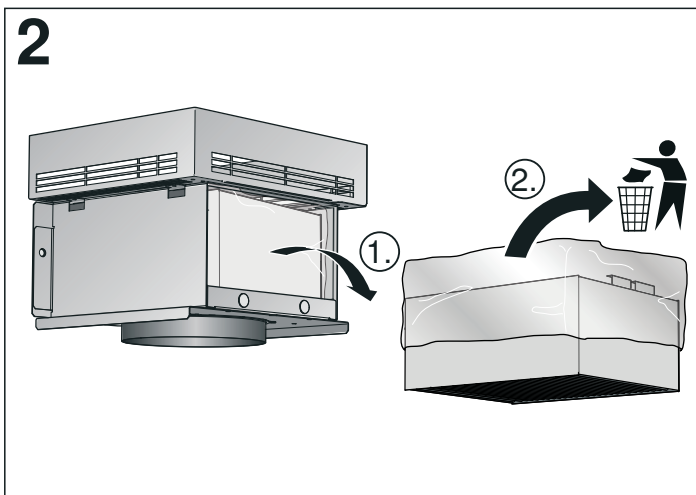

Wichtige Sicherheitshinweise

Diese Anleitung sorgfältig lesen. Nur dann können Sie Ihr Gerät sicher und richtig bedienen. Die Gebrauchs- und Montageanleitung für einen späteren Gebrauch oder für Nachbesitzer aufbewahren.

Nur bei fachgerechtem Einbau entsprechend der Montageanleitung ist die Sicherheit beim Gebrauch gewährleistet. Der Installateur ist für das einwandfreie Funktionieren am Aufstellungsort verantwortlich.

Verletzungsgefahr!

Ist das Gerät nicht ordnungsgemäß befestigt, kann es herabfallen. Alle Befestigungselemente müssen fest und sicher montiert werden.

Stromschlaggefahr!

Bauteile innerhalb des Gerätes können scharfkantig sein. Das Anschlusskabel kann beschädigt werden. Anschlusskabel während der Installation nicht knicken oder einklemmen.

Verletzungsgefahr!

Bauteile innerhalb des Gerätes können scharfkantig sein. Schutzhandschuhe tragen.

Erstickungsgefahr!

Verpackungsmaterial ist für Kinder gefährlich. Kinder nie mit Verpackungsmaterial spielen lassen.

Installation

Achtung!

Stellen Sie sicher, dass sich im Bereich der Bohrungen keine Stromleitungen, Gas- oder Wasserrohre befinden.

- Positionen für die Schrauben und die Kontur des Einhängebereichs anzeichnen.
Löcher mit Ø 8 mm und Bohrtiefe 80 mm bohren und die Dübel wandbündig eindrücken - Bild 1.
- Aktivkohlefilter herausnehmen und die Folie entfernen - Bild 2.
- Das Umluftmodul und den Haltewinkel für die Kaminverblendung anschrauben - Bild 3.
- Schlauch mit den zwei Rohrschellen am Umluftmodul und am Luftstutzen der Dunstabzugshaube befestigen.
Schlauch muss straff sein, bei Bedarf kürzen - Bild 4.
- Kaminverblendung montieren (siehe „Montageanleitung der Dunstabzugshaube“).
Schlitze der inneren Kaminverblendung nach unten.
- Aktivkohlefilter einsetzen - Bild 5.
- Die Blende schräg ansetzen, leicht nach oben drücken und nach hinten schieben. Die Aussparungen an der Blende müssen dabei über die Sicherungsbolzen geführt werden - Bild 6.

Geruchsfilter regenerieren

Um die Geruchsfilterleistung zu gewährleisten, regenerieren Sie den Geruchsfilter bei normalem Betrieb (täglich circa 1 Stunde) alle 3-4 Monate.

Sie können den Geruchsfilter in einem handelsüblichen Backofen regenerieren.



Verbrennungsgefahr!

Der Geruchsfilter bleibt nach dem Regenerieren lange Zeit heiß. Den Geruchsfilter direkt nach dem Regenerieren nicht berühren, sondern abkühlen lassen.

Den heißen Geruchsfilter zum Abkühlen auf eine hitzebeständige Unterlage legen.

Hinweise

- Der Geruchsfilter kann bis zu 30-mal regeneriert werden und muss bei normalem Betrieb (täglich circa 1 Stunde) spätestens nach 10 Jahren ausgetauscht werden.
- Wenn ein regenerierbarer Geruchsfilter herunterfällt, kann dieser beschädigt werden.
Die Beschädigungen sind von außen nicht immer sichtbar. Entsorgen und ersetzen Sie den heruntergefallenen regenerierbaren Geruchsfilter.
- Den Geruchsfilter nie mit Reinigern, mit Wasser, in der Geschirrspülmaschine oder mit einem nassen Tuch reinigen.
- Um das Backblech nicht zu zerkratzen, legen Sie den Geruchsfilter auf einen Rost.

- Den Geruchsfilter bei maximal 200 °C (Umluft ) regenerieren. Den Geruchsfilter nicht mit der Ofenreinigungsfunktion (Pyrolyse) regenerieren.
 - Beim Regenerieren des Geruchsfilters kann es zu Geruchsentwicklung kommen. Sicherstellen, dass der Raum gut belüftet ist. Ein Fenster öffnen.
1. Die Blende entfernen. (Bild 6)
 2. Der Geruchsfilter ist schwer, deshalb mit einer Hand unter den Geruchsfilter fassen und diesen ausbauen. (Bild 2)
 3. Den Backofen auf maximal 200 °C (Umluft ) vorheizen.
 4. Den Geruchsfilter für 120 Minuten im Backofen bei maximal 200 °C (Umluft ) regenerieren.
 5. Sicherstellen, dass der Raum gut belüftet ist. Ein Fenster öffnen.
 6. Den Geruchsfilter abkühlen lassen.
 7. Der Geruchsfilter ist schwer, deshalb mit einer Hand unter den Geruchsfilter fassen und den regenerierten Geruchsfilter einsetzen.
 8. Die Blende einsetzen.

Important safety information

Read these instructions carefully. Only then will you be able to operate your appliance safely and correctly. Retain the instruction manual and installation instructions for future use or for subsequent owners.

The appliance can only be used safely if it is correctly installed according to the safety instructions. The installer is responsible for ensuring that the appliance works perfectly at its installation location.

Risk of injury!

The appliance may fall down if it has not been properly fastened in place. All fastening components must be fixed firmly and securely.

Risk of electric shock!

Components inside the appliance may have sharp edges. These may damage the connecting cable. Do not kink or pinch the connecting cable during installation.

Risk of injury!

Components inside the appliance may have sharp edges. Wear protective gloves.

Danger of suffocation!

Packaging material is dangerous to children. Never allow children to play with packaging material.

Installation

Caution!

Ensure that there are no electric wires, gas or water pipes in the area where holes are to be made.

- Mark positions for the screws and the contour of the attachment area.
Drill 8 mm Ø holes to a depth of 80 mm and press the wall plugs flush with the wall – Fig. 1.
- Remove the activated carbon filter and the foil – Fig. 2.
- Screw on the recirculation module and fixing bracket for the flue duct – Fig. 3.
- Fix the hose with the two pipe brackets to the recirculation module and the air-pipe connector for the extractor hood.
The hose must be taut, shorten it if necessary – Fig. 4.
- Fit the flue duct (see “Installation instructions for the extractor hood”).
The slots of the inner flue duct point downwards.
- Insert the activated carbon filter – Fig. 5.
- Position the panel diagonally, gently push it upwards and backwards. The panel must be recessed using the safety bolts – Fig. 6.

Regenerating the odour filter

To guarantee the odour filter power, regenerate the odour filter with normal use (daily for approx. one hour) every 3–4 months. You can regenerate the odour filter in a standard oven.



Risk of scalding!

The odour filter remains hot for quite some time after it has been regenerated. Do not touch the odour filter straight after it has been regenerated – allow it to cool down.

Leave the hot odour filter to cool down on a heat-resistant surface.

Notes

- The odour filter can be regenerated up to 30 times and must be replaced at least every 10 years with normal use (daily for approx. one hour).
- If a regenerable odour filter falls, it may become damaged. The damage is not always visible from the outside. Dispose of and replace down any regenerable odour filters that have fallen.
- Never clean odour filters with cleaning products, water, in the dishwasher or with a damp cloth.
- To ensure that you do not scratch the baking tray, place the odour filter on a wire rack.
- Regenerate the odour filter at a maximum of 200 °C (Hot Air ) . Do not regenerate the odour filter with the oven cleaning function (pyrolytic self-clean).
- Odours may develop when regenerating the odour filter. Ensure that the room is well ventilated. Open a window.

1. Remove the panel. (Fig. 6)
2. The odour filter is heavy so you should take hold of the odour filter with one hand from below and remove it. (Fig. 2)
3. Preheat the oven to a maximum of 200 °C (Hot Air ) .
4. Regenerate the odour filter in the oven for 120 minutes at a maximum of 200 °C (Hot Air ) .
5. Ensure that the room is well ventilated. Open a window.
6. Allow the odour filter to cool down.
7. The odour filter is heavy so you should take hold of the odour filter with one hand from below and insert the regenerated odour filter.
8. Insert the panel.

az

Vacib təhlükəsizlik qaydaları

Bu qaydaları diqqətlə oxuyun. Yalnız o zaman cihazı təhlükəsiz və dcihazı təhlükəsiz və düzgün idarə edə bilərsiniz. İstifadə və montaj kitabçasını sonrakı istifadə və ya sonradan istifadə edən üçün saxlayın.

Yalnız peşəkar mütəxəsis göstərişinə uyğun olaraq müvafiq quraşdırılma istifadə zamanı təhlükəsizliyi təmin etmiş olur. Quraşdıran usta qoşulan yerdə düzgün işləməsi üçün məsuliyyət daşıyır.

Yaralanma təhlükəsi!

Cihaz qaydaya uyğun bərkidilməzsə, o, düşə bilər. Bütün bərkitmə elementləri bərk və təhlükəsiz montaj edilməlidirlər.

Cərəyan vurma təhlükəsi!

Cihazın içindəki qurulma hissələri maili ola bilər. Birləşdirmə kabeli zədələnmiş ola bilər. Quraşdırma zamanı birləşdirmə kabelini əyməyin və ya ilişdirməyin.

Yaralanma təhlükəsi!

Cihazın içindəki qurulma hissələri. Qoruyucu əlcək geyinin.

Boğulma təhlükəsi!

Qablaşdırma materialları uşaqlar üçün təhlükəlidir. Qoymayın uşaqlar qablaşdırma materialınan oynasın.

Quraşdırma

Diqqət!

Dəliyin açıldığı hissədə cərəyan xətlərinin, qaz yaxud su xətlərinin olmadığından əmin olun.

- Asılma sahəsinin vintləri və konturu üçün mövqeləri çəkmək. Ø 8 mm və deşmə dərinliyi 80 mm olan deşiklər açmaq və tixacları divarın içinə kíp şəkildə sıxmaq - Şəkil 1.
- Aktiv kömür filtrini çıxardaraq qablaşdırma sellofanını kənarlaşdırmaq - Şəkil 2.
- Baca üzlüyü üçün havalandırma modulu və tutacaq bucağını burub vintləmək - Şəkil 3.
- İki ədəd boru xamutu vasitəsilə şlanqı havalandırma modulu və aspiratorun hava qol borusuna bərkitmək.
- Şlanq tarım olmalıdır, ehtiyac olarsa qısaldırılmalıdır - Şəkil 4.
- Baca üzlüyünü montaj etmək (bax "aspiratorun montaj təlimatı"). Daxili baca üzlüyünü aşağıya doğru kəs.
- Aktiv kömür filtrini yerinə keçirmək - Şəkil 5.
- Dekorativ plankanı çəpinə oturdub yüngülcə yuxarı sıxaraq arxaya doğru itələmək. Bu zaman dekorativ plankalardakı novçalar təhlükəsizlik boltları üzərindən aparılmalıdır - Şəkil 6.

Qoxu filtrini bərpa etmək

Qoxu filtrinin məhsuldarlığını təmin etmək üçün, qoxu filtrini hər 3-4 aydan bir normal çalışma zamanı (gündəlik təq. 1 saat) bərpa edin.



Qoxu filtrini satışda olan bişirmə sobasında bərpa edə bilərsiniz.

Yanma təhlükəsi!

Qoxu filtri bərpa edildikdən sonra uzun müddət çox qaynar olur. Bərpadan dərhal sonra qoxu filtrinə toxunmayın, əksinə soyumağa buraxın.

Qaynar qoxu filtrini soyuması üçün istiyə davamlı altlığın üstünə qoyun.

Qeydlər

- Qoxu filtri 30 dəfəyə qədər bərpa edilə bilər və normal çalışma zamanı (gündə 1 saat) ən gec 10 ildən sonra dəyişdirilməlidir.
 - Əgər bərpa edilə bilən qoxu filtri yerə düşsə, zədələyə bilər. Zədələnmələr xaricdən heç də həmişə görünmür. Yerə düşmüş edilə bilən qoxu filtrini utilizasiya edərək dəyişdirin.
 - Qoxu filtrini təmizləyicilərlə, su ilə, qabyuyan maşında və ya ya dəsmalla təmizləməyin.
 - Bişirmə sinisini cızmaq üçün, qoxu filtrini bir torun üstünə qoyun.
 - Qoxu filtrini maksimum 200 °C (sirkulyasiya ) bərpa etmək. Qoxu filtrini soba təmizləmə funksiyası ilə (piroliz) bərpa etməyin.
 - Qoxu filtrinin bərpa edərəkən qoxular yarana bilər. Otağın yaxşı havalandırıldığından əmin olun. Bir pəncərəni açın.
1. Dekorativ plankanı kənarlaşdırmaq. (Şəkl. 6)
 2. Qoxu filtri ağırdır, ona görə də bir əllə aşağıdan qoxu filtrini tutaraq onu sökün. (Şəkl. 2)
 3. Bişirmə sobasını maksimum 200 °C (sirkulyasiya ) ön qızdırmaq.
 4. Qoxu filtrini bişirmə sobasında 120 dəqiqəlik maksimum 200 °C (sirkulyasiya ) bərpa etmək.
 5. Otağın yaxşı havalandırıldığından əmin olmaq. Bir pəncərəni açın.
 6. Qoxu filtrini soyumağa buraxın.
 7. Qoxu filtri ağırdır, ona görə də bir əllə aşağıdan qoxu filtrini tutaraq bərpa olunmuş qoxu filtrini keçirtmək.
 8. Dekorativ plankanı yerinə oturtmaq.

bg

Важни указания за безопасност

Внимателно прочетете това ръководство. Само тогава можете да използвате уреда си безопасно и правилно. Ръководството за употреба и монтаж да се съхранява за по-късна употреба или за следващия собственик.

Само при качествено вграждане съгласно инструкцията за монтаж се гарантира сигурността при работа. Инсталацията е отговорен за безупречното функциониране на мястото на поставяне.

Опасност от нараняване!

Ако уредът не е правилно закрепен, той може да падне. Всички елементи за закрепване трябва да са здраво и безопасно монтирани.

Опасност от токов удар!

Компонентите в уреда могат да са с остри ръбове. Кабелът за свързване може да се повреди. Кабелът за свързване по време на инсталацията не бива да се огъва или защипва.

Опасност от нараняване!

Компонентите в уреда могат да са с остри ръбове. Носете защитни ръкавици.

Опасност от задушаване!

Опаковъчният материал е опасен за деца. Никога не позволявайте на деца да играят с опаковъчния материал.

Монтаж

Внимание!

Уверете се, че в зоната на отворите няма електрически проводници, тръби за газ или за вода.

- Очертайте позициите на винтовете и контура на зоната на окачване.

Пробийте отвори с диаметър 8 mm и дълбочина 80 mm и притиснете дюбелите плътно до стената - фиг. 1.

- Извадете филтъра с активен въглен и свалете фолиото - фиг. 2.
- Завинтете модула за рециркулиращ въздух и задържачият ъгъл за обшивката на димоотвода - фиг. 3.

- Закрепете маркуча с две скоби за тръби върху модула за рециркулиращ въздух и крайника за въздух на абсорбатора. Маркучът трябва да е обтегнат, при нужда скъсете - фиг. 4.
- Монтирайте обшивката на димоотвода (вж. "Инструкция за монтаж на абсорбатора"). Отворът на вътрешната обшивка на димоотвода е надолу.
- Поставете филтър с активен въглен - фиг. 5.
- Поставете скосено блендата, притиснете леко нагоре и натиснете назад. Отверстията по блендата трябва да преминават върху обезопасителните болтове - фиг. 6.

Регенериране на филтъра за миризма

За да се гарантира мощността на филтъра за миризми, регенерирайте филтъра за миризми при нормална работа (ежедневно ок. 1 час) на всеки 3-4 месеца.



Можете да регенерирате филтъра за миризми в обичайна фурна.

⚠ Опасност от изгаряне!

Филтърът за мазнина остава дълго време след регенериране горещ. Не докосвайте филтъра за миризма директно след регенериране, а първо го оставете да се охлади.

Поставте горещия филтър за мазнина върху устойчива на топлина подложка за охлаждане.

Указание

- Филтърът за миризми може да се регенерира до 30 пъти и при нормална експлоатация (ежедневно по ок. 1 час) трябва да се сменя най-късно след 10 години.
 - Ако регенериращ се филтър за миризми падне, той може да се повреди. Повредите не винаги се виждат отвън. Изхвърлете и заменете падналия регенериращ се филтър за миризми.
 - Никога не почиствайте филтъра за миризма с почистващи препарати, с вода, в съдомиялна машина или с влажна кърпа.
 - За да не издраскате тавата за печене, поставете филтъра за миризми върху скара.
 - Регенерирайте филтъра за миризми при максимум 200 °C (циркуляция на въздуха ). Не регенерирайте филтъра за миризми с функцията за почистване на пещ (пирилиза).
 - При регенериране на филтъра за миризма може да се стигне до образуване на миризми. Уверете се, че помещението е добре проветрено. Отворете прозорец.
1. Отстранете блендата. (фиг. 6)
 2. Филтърът за миризми е тежък, ето защо с една ръка хванете под филтъра за миризми и го демонтирайте. (фиг. 2)
 3. Предварително загрейте фурната до максимум 200 °C (циркуляция на въздуха ).
 4. Регенерирайте филтъра за миризми за 120 минути във фурната при максимум 200 °C (циркуляция на въздуха ).
 5. Уверете се, че помещението е добре проветрено. Отворете прозорец.
 6. Оставете филтъра за миризма да се охлади.
 7. Филтърът за миризми е тежък, ето защо с една ръка хванете под филтъра за миризми и поставете регенерирания филтър за миризми.
 8. Поставете блендата.

CS

⚠ Дůležitá bezpečnostní upozornění

Pečlivě si přečtěte tento návod. Jedině tak můžete svůj spotřebič správně a bezpečně používat. Návod k použití a návod k montáži uschovejte pro pozdější použití nebo pro dalšího majitele.

Bezpečné používání je zaručeno pouze při odborné vestavbě podle návodu k montáži. Technik provádějící instalaci odpovídá za bezvadné fungování na místě instalace.

Nebezpečí poranění!!

Pokud není spotřebič řádně upevněný, může spadnout. Všechny upevňovací prvky musí být pevně a bezpečně namontované.

Nebezpečí úrazu elektrickým proudem!

Součástí uvnitř spotřebiče mohou mít ostré hrany. Může dojít k poškození přípojovacího kabelu. Přípojovací kabel při instalaci nezalamujte ani neuskřípněte.

Nebezpečí úrazu!

Součástí uvnitř spotřebiče mohou mít ostré hrany. Noste ochranné rukavice.

Nebezpečí udušení!

Obalový materiál je nebezpečný pro děti. Nikdy nedovolte dětem, aby si hrály s obalovým materiálem.

Instalace

Pozor!

Ujistěte se, že se v oblasti vrtaných otvorů nenachází žádné plynové nebo vodovodní trubky ani elektrická vedení.

- Vyznačte si polohy šroubů a obrys oblasti zavěšení. Vyvrtejte otvory o Ø 8 mm a hloubce 80 mm a zatlačte do nich hmoždinky tak, aby byly zarovnané se zdí – obrázek 1.
- Vyjměte aktivní uhlíkový filtr a odstraňte fólii – obrázek 2.
- Přišroubujte modul na cirkulaci a přídržný úhelník pro kryt komínu – obrázek 3.
- Hadici připevněte dvěma sponami k modulu na cirkulaci a k hrdlu pro odvod vzduchu digestoře. Hadice musí být napnutá, v případě potřeby ji zkraťte – obrázek 4.
- Namontujte kryt komínu (viz „Návod k montáži digestoře“). Drážky vnitřního krytu komínu musí směřovat dolů.
- Nasadte aktivní uhlíkový filtr – obrázek 5.
- Nasadte šikmo panel, zatlačte ho mírně nahoru a zasuňte dozadu. Vybrání v panelu se přitom musí vést nad zajišťovacími čepy – obrázek 6.

Regenerace pachového filtru

Aby byl zabezpečen výkon pachového filtru, nechte ho při normálním provozu (cca 1 hodina denně) každé 3–4 měsíce zregenerovat.

Pachový filtr můžete nechat zregenerovat v běžné pečicí troubě.



⚠ Nebezpeční popálení!

Pachový filtr zůstává po regeneraci dlouhou dobu horký. Nedotýkejte se pachového filtru hned po regeneraci, nechte ho vychladnout.

Horký pachový filtr položte horký pachový filtr pro vychladnutí na tepluvzdornou podložku.

Upozornění

- Pachový filtr lze regenerovat až 30krát a při normálním provozu (cca 1 hodinu denně) se musí nejpozději po 10 letech vyměnit.
- Pokud by regenerovatelný pachový filtr spadl, mohl by se poškodit. Poškození nemusí být z vnější strany vždy viditelné. Regenerovatelný pachový filtr, který vám spadl, vyměňte a zlikvidujte.
- Pachový filtr nikdy nečistěte čistícími prostředky, vodou, v myčce nádobí ani mokrým hadrem.
- Aby se nepoškrábal plech na pečení, položte pachový filtr na rošt.
- Pachový filtr regenerujte při maximálně 200 °C (cirkulace vzduchu ). Pachový filtr neregenerujte pomocí funkce čištění pečicí trouby (pyrolyzy).
- Při regeneraci pachového filtru se může šířit zápach. Zajistěte, aby byla místnost dobře větraná. Otevřete okno.

1. Odstraňte kryt. (obrázek 6)
2. Pachový filtr je těžký, proto ho zespodu uchopte rukou a demontujte ho. (obrázek 2)
3. Pečicí troubu předehřejte na maximálně 200 °C (druh ohřevu horký vzduch).
4. Pachový filtr regenerujte 120 minut v pečicí troubě při maximálně 200 °C (druh ohřevu horký vzduch).
5. Zajistěte, aby byla místnost dobře větraná. Otevřete okno.
6. Pachový filtr nechte vychladnout.
7. Pachový filtr je těžký, proto ho zespodu uchopte rukou a nasadte zregenerovaný pachový filtr.
8. Nasadte kryt.

da



⚠ Vigtige sikkerhedsanvisninger

Læs denne vejledning omhyggeligt igennem. Det er en forudsætning for, at apparatet kan betjenes sikkert og korrekt. Opbevar brugs- og montagevejledningen til senere brug eller til kommende ejere af apparatet.

Sikkerheden under brug er kun sikret, hvis emhætten er blevet monteret korrekt iht. monteringsvejledningen. Installatøren har ansvaret for, at apparatet fungerer fejlfrit på opstillingsstedet.

Fare for tilskadekomst!

Hvis apparatet ikke er korrekt fastgjort til væggen, kan den falde ned. Alle befæstigelsesdele skal være monteret fast og sikkert.

- Αναγεννήστε το φίλτρο οσμών το πολύ στους 200 °C (ανακυκλοφορία αέρα ). Μην αναγεννήσετε το φίλτρο οσμών με τη λειτουργία καθαρισμού φούρνου (πυρόλυση).
 - Κατά την αναγέννηση του φίλτρου οσμών μπορεί να δημιουργηθούν οσμές. Βεβαιωθείτε, ότι το δωμάτιο αερίζεται καλά. Ανοίξτε ένα παράθυρο.
1. Αφαιρέστε το κάλυμμα. **(Εικ. 6)**
 2. Το φίλτρο οσμών είναι βαρύ, γι' αυτό πιάστε με το ένα χέρι κάτω από το φίλτρο οσμών και αφαιρέστε το. **(Εικ. 2)**
 3. Προθερμάνετε τον φούρνο πολύ στους 200 °C (ανακυκλοφορία αέρα ).
 4. Αναγεννήστε το φίλτρο οσμών για 120 λεπτά στον φούρνο το πολύ στους 200 °C (ανακυκλοφορία αέρα ).
 5. Βεβαιωθείτε, ότι το δωμάτιο αερίζεται καλά. Ανοίξτε ένα παράθυρο.
 6. Αφήστε το φίλτρο οσμών να κρυώσει.
 7. Το φίλτρο οσμών είναι βαρύ, γι' αυτό πιάστε με το ένα χέρι κάτω από το φίλτρο οσμών και τοποθετήστε το αναγεννημένο φίλτρο οσμών.
 8. Τοποθετήστε το κάλυμμα.

es

Indicaciones de seguridad importantes

Leer con atención las siguientes instrucciones. Solo así se puede manejar el aparato de forma correcta y segura. Conservar las instrucciones de uso y montaje para utilizarlas más adelante o para posibles futuros compradores.

Solamente un montaje profesional conforme a las instrucciones de montaje puede garantizar un uso seguro del aparato. El instalador es responsable del funcionamiento perfecto en el lugar de instalación.

¡Peligro de lesiones!

Si el aparato no está fijado correctamente, puede caerse. Todos los elementos de fijación deben montarse debidamente.

¡Peligro de descarga eléctrica!

Las piezas internas del aparato pueden tener bordes afilados. El cable de conexión podría resultar dañado. No doblar ni aprisionar el cable de conexión durante la instalación.

¡Peligro de lesiones!

Las piezas internas del aparato pueden tener bordes afilados. Usar guantes protectores.

¡Peligro de asfixia!

El material de embalaje es peligroso para los niños. No dejar que los niños jueguen con el material de embalaje.

Instalación

¡Atención!

Asegurarse de que no haya cables eléctricos o tuberías de gas o agua en el área donde se va a taladrar.

- Dibujar las posiciones para los tornillos y el contorno de la zona de enganche.
Taladrar orificios con un diámetro de 8 mm y una profundidad de 80 mm e introducir los tacos de manera que queden enrasados con la pared - Figura 1.
- Extraer el filtro de carbón activo y retirar el plástico - Figura 2.
- Atornillar el módulo de circulación de aire y la escuadra de sujeción para el revestimiento de la chimenea - Figura 3.
- Fijar el tubo con las dos abrazaderas de tubo al módulo de circulación de aire y a la salida de aire de la campana extractora.
El tubo debe quedar estirado, acortarlo en caso necesario - Figura 4.
- Montar el revestimiento de la campana (véase "Instrucciones de montaje de la campana extractora").
Ranuras del revestimiento interior de la campana hacia abajo.
- Colocar el filtro de carbono activo - Figura 5.
- Colocar la moldura en posición inclinada, presionar ligeramente hacia arriba y tirar hacia abajo. Las ranuras de la moldura deben pasarse así sobre los pernos de seguridad - Figura 6.

Regenerar el filtro desodorizante

Para asegurar la potencia del filtro desodorizante, con un funcionamiento normal (aprox. 1 hora diaria), regenerar el filtro cada 3-4 meses.

El filtro desodorizante puede regenerarse en un horno convencional.

¡Peligro de quemaduras!

El filtro desodorizante permanece caliente durante un tiempo prolongado tras su regeneración. No tocar directamente el filtro desodorizante tras su regeneración; dejar que se enfríe.

Colocar el filtro desodorizante caliente sobre una superficie resistente al calor para que se enfríe.

Notas

- El filtro desodorizante puede regenerarse hasta 30 veces y, con un uso normal (de aprox. 1 hora al día), debe sustituirse a más tardar al cabo de 10 años.
- Si un filtro desodorizante regenerable se cae, puede dañarse. Los daños no siempre serán visibles por fuera. Desechar y reemplazar el filtro desodorizante regenerable que se ha caído.
- No limpiar nunca los filtros desodorizantes con agua, en el lavavajillas o con un trapo húmedo.
- Para no rayar la bandeja de horno, colocar el filtro desodorizante sobre una parrilla.
- Regenerar el filtro desodorizante a 200 °C como máximo (recirculación de aire ). No regenerar el filtro desodorizante con la función de limpieza del horno (limpieza pirolítica).
- Es posible que se produzcan olores durante la regeneración del filtro desodorizante. Asegurarse de que la estancia esté bien ventilada. Abrir una ventana.

1. Retirar la moldura. **(Fig. 6)**

2. El filtro desodorizante pesa: se recomienda poner una mano debajo y retirarlo. **(Fig. 2)**

3. Precalentar el horno a una temperatura máxima de 200 °C (circulación de aire ).

4. Regenerar el filtro desodorizante en el horno a 200 °C como máximo (circulación de aire ) durante 120 minutos.

5. Asegurarse de que la estancia esté bien ventilada. Abrir una ventana.

6. Dejar enfriar el filtro desodorizante.

7. El filtro desodorizante pesa: se recomienda poner una mano debajo e insertar un filtro regenerado.

8. Insertar la moldura.

et

Olulised ohutusnõuded

Lugege kasutusjuhend hoolikalt läbi. Sellest leiata vajaliku teabe seadme ohutuks ja õigeks käsitlemiseks. Hoidke kasutus- ja paigaldusjuhend alles hilisemaks kasutamiseks või seadme järgmise omanike tarvis.

Turvaline kasutamine on tagatud ainult siis, kui paigaldamine toimub vastavalt paigaldusjuhendile. Paigaldatud seadme veatu töö eest vastutab paigaldaja.

Vigastuste oht!

Seade, mis ei ole nõuetekohaselt kinnitatud, võib alla kukkuda. Kõik kinnitusdetailid peavad olema kindlalt ja ohutult paigaldatud.

Elektrilõõgi oht!

Seadme sisedetailid võivad olla teravate servadega. Ühendusjuhe võib kahjustada saada. Ühenduskaablit ei tohi paigaldamise ajal murda ega kinni kiiluda.

Vigastuste oht!

Seadme sisedetailid võivad olla teravate servadega. Kandke kaitsekindaid.

Lämbumisoht!

Pakkematerjal on lastele ohtlik. Lastel ei tohi kunagi lubada pakkematerjaliga mängida.

Paigaldamine

Tähelepanu!

Veenduge, et puuritavas piirkonnas ei leidu elektrijuhtmeid, gaasi-ega veetorusid.

- Märkige maha kruvide asukohad ja paigalduspiirkonna kontuur. Puurige 8 mm läbimõõduga ja 80 mm sügavused augud ja suruge tüüblid seinaga ühetasa sisse - joonis 1.
- Võtke aktiivsõefiltrid välja ja eemaldage kile - joonis 2.
- Kinnitage õhuringlusmoodul ja lõõrikatte kinnitusnurgik kruvidega - joonis 3.
- Kinnitage voolik kahe toruklambriga õhuringlusmooduli ja õhupuhassti õhuliitmiku külge.
Voolik peab olema pingul, vajaduse korral lõigake see lühemaks - joonis 4.

- Paigaldage lõõri kate (vt Õhupuhasti paigaldusjuhend). Seesmise lõõrikatte pilud jäävad allapoole.
- Paigaldage aktiivsõefiltrid - joonis 5.
- Asetage paneel kalde all kohale, suruge kergelt üles ja lükake taha. Paneeli väljalõiked peavad seejuures minema üle kinnituspoltide - joonis 6.

Lõhnafiltrit regenererimine



Lõhnafiltrit töökindluse tagamiseks regenererige lõhnafiltrit tavakasutuse korral (iga päev umbes 1 tund) iga 3-4 kuu tagant. Lõhnafiltrit saate regenererida tavalises kühsetusahjus.

⚠ Põletusoh!

Lõhnafilter on pärast regenererimist pikka aega kuum. Ärge puudutage lõhnafiltrit vahetult pärast regenererimist, vaid laske sellel kõigepealt piisavalt jahtuda.

Kuum lõhnafilter asetage jahtumiseks kuumuskindlale alusele.

Märkused

- Lõhnafiltrit saab regenererida kuni 30 korda ja tavakasutuse korral (iga päeva umbes 1 tund) tuleb see hiljemalt 10 aasta pärast välja vahetada.
 - Mahakukkumise korral võib regenereritav lõhnafilter kahjustada saada. Kahjustused ei pruugi alati olla väljastpoolt märgatavad. Mahakukkunud regenereritav lõhnafilter utiliseerige ja asendage uuega.
 - Lõhnafiltrit puhastamiseks ärge kasutage puhastusvahendeid, vett, nõudepesumasinat ega märga lappi.
 - Asetage lõhnafilter restile, et kühsetusplaati mitte kriimustada.
 - Regenererige lõhnafiltrit maksimaaltemperatuuril 200 °C (ringlev õhk ). Ärge regenererige lõhnafiltrit ahjupuhastusrežiimil (pürolüüs).
 - Lõhnafiltrit regenererimisel võib tekkida teatav lõhn. Veenduge, et ruum on hea ventilatsiooniga. Avage aken.
1. Eemaldage paneel. (joonis 6)
 2. Lõhnafilter on raske, seepärast hoidke lõhnafiltrit ühe käega alt kinni ja eemaldage see siis. (joonis 2)
 3. Laske ahjul kuumeneda maksimaaltemperatuurile 200 °C (ringlev õhk .
 4. Regenererige lõhnafiltrit 120 minuti vältel ahjus maksimaaltemperatuuril 200 °C (ringlev õhk .
 5. Veenduge, et ruum on hea ventilatsiooniga. Avage aken.
 6. Laske lõhnafiltril jahtuda.
 7. Lõhnafilter on raske, seepärast hoidke lõhnafiltrit ühe käega alt kinni ja asetage regenereritud lõhnafilter kohale.
 8. Asetage paneel kohale.

fi

⚠ Tärkeitä turvaohjeita

Lue tämä käyttöohje huolellisesti. Vasta sitten voit käyttää laitettasi turvallisesti ja oikein. Säilytä käyttö- ja asennusohje myöhempää käyttöä tai seuraavaa käyttäjää varten.

Turvallinen käyttö on taattu vain, kun asennus tehdään ammattitaitoisesti asennusohjeita noudattaen. Asentaja vastaa moitteettomasta toiminnasta laitteen asennuspaikassa.

Loukkaantumisaava!

Jos laitetta ei ole kiinnitetty asianmukaisesti, se voi pudota. Kaikki kiinnityselementit pitää kiinnittää kunnolla ja varmasti.

Sähköiskun vaara!

Laitteen sisäpuolella olevat rakenneosat voivat olla teräväreunaiset. Liitäntäjohto voi vaurioitua. Varmista, että liitäntäjohto ei taivu jyrkälle mutkalle tai jää puristuksiin asennuksen aikana.

Loukkaantumisaava!

Laitteen sisäpuolella olevat rakenneosat voivat olla teräväreunaiset. Käytä suojakäsineitä.

Tukehtumisaava!

Pakkausmateriaali on vaarallista pikkulapsille. Älä anna lasten leikkiä pakkausmateriaalilla.

Asennus

Huomio!

Varmista, että porattavien reikien alueella ei ole sähkö-, kaasu- tai vesijohtoja.

- Merkitse ruuvien paikat ja kiinnitysalueen ääriviivat. Poraa reiät, Ø 8 mm ja syvyys 80 mm, ja paina tulpat reikiin niin, että ne ovat samassa tasossa seinän kanssa - kuva 1.
- Ota aktiivihiihisuodatin pois paikaltaan ja poista folio - kuva 2.
- Kiinnitä kiertoilmamoduuli ja hormisuojaoksen kulmaraudat ruuveilla - kuva 3.
- Kiinnitä putki kahdella putkenkiinnittimellä kiertoilmamoduuliin ja liesituulettimen asennuskaulukseen. Putken pitää olla kireä, lyhennä tarvittaessa - kuva 4.
- Asenna hormisuojaus (ks. "Liesituulettimen asennusohje"). Sisemmän hormisuojaoksen ilmanvaihtoaukot alas.
- Asenna aktiivihiihisuodatin - kuva 5.
- Aseta suojuus viistoon asentoon, paina kevyesti ylöspäin ja työnnä taaksepäin. Ohjaa suojuksessa olevat aukot kiinnityspulttien päälle - kuva 6.

Hajusuodattimen regenerointi

Jotta hajusuodattimen teho säilyy hyvänä, regeneroi hajusuodatin tavanomaisessa käytössä (päivittäin noin 1 tunti) 3 - 4 kuukauden välein.



Voit regeneroida hajusuodattimen tavanomaisessa uunissa.

⚠ Palovammojen vaara!

Hajusuodatin pysyy regeneroinnin jälkeen kauan kuumana. Älä kosketa hajusuodatinta heti regeneroinnin jälkeen, vaan anna sen ensin jäähtyä riittävästi.

Aseta kuuma hajusuodatin jäähtymään kuumuutta kestäväle alustalle.

Huomautuksia

- Hajusuodatin voidaan regeneroida enintään 30 kertaa, ja se on vaihdettava tavanomaisessa käytössä (päivittäin noin 1 tunti) viimeistään 10 vuoden kuluttua.
 - Hajusuodatin voi vaurioitua, jos se pääsee putoamaan. Vauriot eivät ole aina havaittavissa ulkopuolelta. Vaihda ja hävitä pudonnut regeneroitavissa oleva hajusuodatin.
 - Älä puhdistajaa hajusuodatinta puhdistusaineilla, vedellä, astianpesukoneessa tai märällä liinalla.
 - Aseta hajusuodatin ritilälle, jotta leivinpelti ei naarmuunnu.
 - Regeneroi hajusuodatin enintään lämpötilassa 200 °C (kiertoilma ). Älä regeneroi hajusuodatinta uuninpuhdistustoiminnolla (pyrolyysi).
 - Hajusuodattimen regeneroinnin yhteydessä voi muodostua hajuja. Varmista, että huoneessa on hyvä tuuletus. Avaa ikkuna.
1. Poista suojuus. (kuva 6)
 2. Hajusuodatin on painava, tartu sen tähden toisella kädellä alhaalta hajusuodattimeen ja ota se pois paikaltaan. (kuva 2)
 3. Esilämmitä uuni enintään lämpötilaan 200 °C (kiertoilma .
 4. Regeneroi hajusuodatinta 120 minuuttia uunissa enintään lämpötilassa 200 °C (kiertoilma .
 5. Varmista, että huoneessa on hyvä tuuletus. Avaa ikkuna.
 6. Anna hajusuodattimen jäähtyä.
 7. Hajusuodatin on painava, tartu sen tähden toisella kädellä alhaalta hajusuodattimeen ja aseta regeneroitu hajusuodatin paikalleen.
 8. Aseta suojuus paikalleen.

fr

⚠ Précautions de sécurité importantes

Lire attentivement ce manuel. Ce n'est qu'alors que vous pourrez utiliser votre appareil correctement et en toute sécurité. Conserver la notice d'utilisation et de montage pour un usage ultérieur ou pour le propriétaire suivant.

La sécurité de l'appareil à l'usage est garantie s'il a été encastré conformément à la notice de montage. Le monteur est responsable du fonctionnement correct sur le lieu où l'appareil est installé.

Risque de blessure !

Si l'appareil n'est pas correctement fixé, il peut tomber. Tous les éléments de fixation doivent être montés solidement et de façon sûre.

Risque de choc électrique !

Des pièces à l'intérieur de l'appareil peuvent présenter des arêtes vives. Il y a risque d'endommagement du câble d'alimentation. Pendant l'installation, veiller à ne pas plier ni coincer le câble d'alimentation.

Risque de blessure !

Des pièces de l'intérieur de l'appareil peuvent présenter des arêtes vives. Porter des gants de protection.

Risque d'asphyxie !

Le matériel d'emballage est dangereux pour les enfants. Ne permettez jamais aux enfants de jouer avec les matériaux d'emballage.

Installation

Attention !

Veillez à ce qu'il n'y ait pas de conduites électriques, de tuyaux de gaz ou d'eau au niveau des perçages.

- Marquer les emplacements des vis et le contour de la zone d'accrochage.
Percer des trous de Ø 8 mm et d'une profondeur de 80 mm et enfoncez les chevilles à fleur du mur - fig. 1.
- Retirer le filtre à charbon actif et enlever le film - fig. 2.
- Visser le module de recyclage et la cornière pour le capot de cheminée - fig. 3.
- Fixez le flexible avec les deux colliers au module de recyclage et au manchon d'air de la hotte.
Le flexible doit être tendu, le raccourcir si nécessaire - fig. 4.
- Monter les capots de cheminée (voir « Notice de montage de la hotte aspirante »).
Les ouïes du capot intérieur de cheminée regardent vers le bas.
- Mettre en place le filtre à charbon actif - fig. 5.
- Positionner le capot en l'inclinant, l'appuyer légèrement vers le haut et le pousser vers l'arrière. Ce faisant, passer les évidements du capot par-dessus les axes de sécurité - fig. 6.

Régénérer le filtre à odeurs

Afin de garantir les performances du filtre à odeurs, régénérez le filtre à odeurs tous les 3-4 mois en fonctionnement normal (environ 1 heure par jour).



Vous pouvez régénérer le filtre à odeurs dans un four usuel du commerce.

⚠ Risque de brûlure !

Le filtre à odeurs reste longtemps chaud après sa régénération. Ne pas le toucher directement après sa régénération, laisser d'abord le filtre refroidir.

Pour le laisser refroidir, déposer le filtre à odeurs chaud sur un support résistant à la chaleur.

Remarques

- Le filtre à odeurs peut être régénéré jusqu'à 30 fois et doit être remplacé au plus tard après 10 années d'utilisation en fonctionnement normal (environ 1 heure par jour).
 - Si un filtre à odeurs régénérable tombe, il peut être endommagé. Les dégâts ne sont pas toujours visibles de l'extérieur. Mettez le filtre à odeurs tombé au rebut et remplacez-le.
 - Ne nettoyez jamais le filtre à odeurs avec des détergents, de l'eau, dans le lave-vaisselle, ni avec un chiffon humide.
 - Pour éviter de rayer la plaque à pâtisserie, placez le filtre à odeurs sur une grille.
 - Régénérez le filtre à odeurs à une température maximale 200 °C (chaleur ventilée ). Ne régénérez pas le filtre à odeurs avec la fonction de nettoyage du four (pyrolyse).
 - La régénération du filtre à odeurs peut entraîner un dégagement d'odeur. Assurez-vous que la pièce est bien ventilée. Ouvrez une fenêtre.
1. Retirez le capot. (fig. 6)
 2. Le filtre à odeurs est lourd : placez par conséquent une main sous le filtre à odeurs et démontez-le. (fig. 2)
 3. Préchauffez le four à 200 °C maximum (chaleur ventilée ).
 4. Régénérez le filtre à odeurs pendant 120 minutes au four à 200 °C maximum (chaleur ventilée ).
 5. Assurez-vous que la pièce est bien ventilée. Ouvrez une fenêtre.
 6. Laissez refroidir le filtre à odeurs.
 7. Le filtre à odeurs est lourd : placez par conséquent une main sous le filtre à odeurs et insérez le filtre à odeurs régénéré.
 8. Insérez le capot.

hr

⚠ Važne sigurnosne napomene

Pročítajte pažljivo ovu uputu. Samo tada ćete moći sigurno i pravilno rukovati Vašim uređajem. Čuvajte upute za upotrebu i ugradnju za kasniju uporabu ili za sljedećeg vlasnika uređaja. Samo kod pravilne ugradnje sukladno ovim uputama za montažu je zajamčena sigurnost tijekom uporabe. Instalater je odgovoran za bespriječno funkcioniranje na mjestu postavljanja.

Opasnost od ozljede!

Ako uređaj nije propisno pričvršćen, može pasti. Svi pričvrtni elementi moraju biti čvrsto i sigurno montirani.

Opasnost od strujnog udara!

Sastavni dijelovi unutar uređaja mogu biti oštih rubova. Priključni kabel se može oštetiti. Tijekom instalacije ne savijajte i ne stišćite priključni kabel.

Opasnost od ozljede!

Sastavni dijelovi unutar uređaja mogu biti oštih rubova. Nosite zaštitne rukavice.

Opasnost od gušenja!

Ambalažni materijal opasan je za djecu. Djeci nikada ne dopustite igranje s ambalažnim materijalom.

Postavljanje

Oprez!

Uvjerite se da na mjestu rupa nema strujnih vodova, plinskih ili vodovodnih cijevi.

- Urcrtajte položaje za vijke i konturu područja vješanja.
Izbušite rupe Ø 8 mm i dubine 80 mm, a tiple utisnite da budu u ravnini sa zidom - slika 1.
- Izvadite filter s aktivnim ugljenom i skinite foliju - slika 2.
- Privijte modul za optočni zrak i kutni držač za oblogu dimnjaka - slika 3.
- Pričvrstite crijevo s dvije cijevne objumice na modul za optočni zrak i nastavak za zrak na napi.
Crijevo mora biti zategnuto, po potrebi ga skratite - slika 4.
- Montirajte oblogu dimnjaka (vidi „Upute za montažu kuhinjske nape“).
Proreze unutarnje obloge dimnjaka prema dolje.
- Umetnite filter s aktivnim ugljenom - slika 5.
- Ploču postavite ukoso, lagano pritisnite prema gore i gurnite prema natrag. Pritom otvore na ploči valja izvesti pomoću sigurnosnog svornjaka - slika 6.

Regeneracija filtra za mirise

Kako bi se osigurao učinak filtra za mirise, regenerirajte filter za mirise u slučaju normalnog rada (dnevno oko 1 sat) svaka 3-4 mjeseca.

Filter za mirise možete regenerirati u standardnoj pećnici.



⚠ Opasnost od opekline!

Filter za mirise ostaje nakon regeneracije dugo vruć. Filter za mirise ne dodirujte odmah nakon regeneracije, već ga ostavite da se ohladi.

Vrući filter za mirise stavite na podlogu otpornu na toplinu kako bi se ohladio.

Napomene

- Filter za mirise može se regenerirati do 30 puta i u slučaju normalnog rada (dnevno oko 1 sat) treba ga zamijeniti najkasnije nakon 10 godina.
- Ako padne regenerirajući filter za mirise, može se oštetiti. Oštećenja nisu uvijek vidljiva izvana. Zbrinite i zamijenite regenerirajući filter za mirise koji je pao.
- Filter za mirise nikada ne čistite sredstvima za čišćenje, vodom, u perilici posuda ili vlažnom krpom.
- Kako se lim za pečenje ne bi izgrebao, filter za mirise stavite na rešetku.
- Filter za mirise regenerirajte na maksimalno 200 °C (ventilator ). Filter za mirise nemojte regenerirati s funkcijom čišćenja pećnice (pirolizom).
- Pri regeneraciji filtra za mirise može doći do nastajanja neugodnih mirisa. Provjerite je li prostorija dobro prozračena. Otvorite prozor.

1. Skinite pločū. (slika 6)
2. Filtar za mirise je težak, stoga uhvatite jednom rukom ispod filtra za mirise i izvadite ga. (slika 2)
3. Zagrijte pećnicu na maksimalno 200 °C (ventilator )
4. Filtar za mirise regenerirajte u pećnici na maksimalno 200 °C (ventilator ) u trajanju od 120 minuta.
5. Provjerite je li prostorija dobro prozračena. Otvorite prozor.
6. Ostavite filtara za mirise da se ohladi.
7. Filtar za mirise je težak, stoga uhvatite jednom rukom ispod filtra za mirise i umetnite regenerirani filtara za mirise.
8. Umetnite ploču.

it

Importanti avvertenze di sicurezza

Leggere attentamente le presenti istruzioni per l'uso. Solo così è possibile utilizzare l'apparecchio in modo sicuro e corretto. Custodire con la massima cura le presenti istruzioni per l'uso e il montaggio in caso di un utilizzo futuro o cessione a terzi.

La sicurezza di utilizzo è garantita solo in caso di installazione secondo le regole di buona tecnica riportate nelle istruzioni di montaggio. L'installatore è responsabile del corretto funzionamento nel luogo di installazione.

Pericolo di lesioni!

Se l'apparecchio non viene fissato correttamente può cadere. Tutti gli elementi di fissaggio devono essere montati in modo saldo e sicuro.

Pericolo di scossa elettrica!

Alcuni componenti all'interno dell'apparecchio possono essere affilati. Potrebbe venire danneggiato il cavo di collegamento. Durante l'installazione, fare attenzione a non piegare o serrare il cavo di collegamento.

Pericolo di lesioni!

Alcuni componenti all'interno dell'apparecchio possono essere affilati. Indossare guanti protettivi.

Pericolo di soffocamento!

Il materiale d'imballaggio è pericoloso per i bambini. Non lasciare mai che i bambini giochino con il materiale di imballaggio.

Installazione

Attenzione!

Accertarsi che nell'area dei fori non siano presenti cavi elettrici né condutture del gas o dell'acqua.

- Tracciare le posizioni delle viti e il profilo dell'area di aggancio. Praticare fori con Ø 8 mm e una profondità di 80 mm e inserire i tasselli a filo del muro - figura 1.
- Estrarre il filtro a carboni attivi ed eliminare la pellicola - figura 2.
- Avvitare il modulo di ventilazione e la staffa di supporto per il rivestimento del camino - figura 3.
- Fissare il tubo flessibile con i due collari serratubo al modulo di ventilazione e al manicotto dell'aria della cappa di aspirazione. Il tubo flessibile deve essere teso, accorciarlo se necessario - figura 4.
- Montaggio del rivestimento interno (vedere "Istruzioni di montaggio della cappa di aspirazione"). Le fessure del rivestimento interno del camino devono essere rivolte verso il basso.
- Inserire un filtro a carboni attivi - figura 5.
- Inserire obliquamente il pannello, premere leggermente verso l'alto e spingere verso la parte posteriore. Le fessure sul pannello devono inserirsi sui perni di sicurezza - figura 6.

Rigenerazione del filtro odori

Per garantire la prestazione del filtro antiodore, in caso di esercizio normale (1 ora al giorno) rigenerarlo ogni 3-4 mesi.



È possibile rigenerare il filtro antiodore in un forno tradizionale.

Pericolo di ustioni!

Dopo la rigenerazione il filtro odori rimane caldo a lungo. Non toccare il filtro odori subito dopo la rigenerazione, ma lasciarlo raffreddare.

Riporre il filtro odori caldo su una superficie resistente al calore affinché si raffreddi.

Avvertenze

- In caso di esercizio normale (circa 1 ora al giorno), i filtri antiodore possono essere rigenerati fino a 30 volte e sostituiti al massimo dopo 10 anni.
 - Se un filtro antiodore rigenerabile cade può danneggiarsi. I danni non sono sempre visibili dall'esterno. Smaltire e sostituire il filtro antiodore rigenerabile caduto.
 - Non pulire mai il filtro antiodore con detergenti, con acqua, in lavastoviglie o con un panno bagnato.
 - Per non graffiare la teglia, collocare il filtro antiodore sulla griglia.
 - Rigenerare il filtro antiodore a una temperatura massima di 200 °C (ricircolo d'aria )
 - Non rigenerare il filtro antiodore con la funzione di pulizia forno (pirolisi).
 - La rigenerazione del filtro antiodore può causare la formazione di odori. Assicurarsi che la stanza sia ben arieggiata. Aprire una finestra.
1. Rimuovere il pannello. (fig. 6)
 2. Il filtro antiodore è pesante, pertanto afferrare con una mano il filtro odori da sotto e smontarlo. (fig. 2)
 3. Preriscaldare il forno portandolo a una temperatura massima di 200 °C (ricircolo d'aria )
 4. Rigenerare il filtro antiodore in forno per 120 minuti a una temperatura massima di 200 °C (ricircolo d'aria )
 5. Assicurarsi che la stanza sia ben arieggiata. Aprire una finestra.
 6. Lasciar raffreddare il filtro antiodore.
 7. Il filtro antiodore è pesante, pertanto afferrarlo con una mano da sotto e inserire il filtro antiodore rigenerato.
 8. Inserire il pannello.

lt

Svarbūs saugos nurodymai

Atidžiai perskaitykite šią instrukciją. Tik tada galėsite saugiai ir tinkamai naudotis prietaisu. Išsaugokite naudojimo ir montavimo instrukciją, kad galėtumėte vėliau pasinaudoti arba perduoti naujam savininkui.

Prietaisas saugiai naudojimas tik tuomet, jei jis tinkamai sumontuotas, laikantis montavimo instrukcijos. Įrengimo darbus atliekantis asmuo atsakingas už nepriekaištingą veikimą statymo vietoje.

Pavojus susižeisti!

Jei prietaisas pritvirtintas netinkamai, jis gali nukristi. Visi tvirtinimo elementai turi būti tvirtai ir saugiai priveržti.

Elektros smūgio pavojus!

Prietaiso viduje esančios konstrukcinės dalys gali būti aštrios. Jos gali pažeisti elektros laidą. Montuodami neperlenkite ir neprispauskite prijungimo kabelio.

Pavojus susižeisti!

Prietaiso viduje esančios konstrukcinės dalys gali būti aštrios. Mūvėkite apsaugines pirštines.

Kyla pavojus uždusti!

Pakuotė pavojinga vaikams. Niekuomet neleiskite žaisti vaikams su pakuotės medžiagomis.

Montavimas

Dėmesio!

Įsitikinkite, kad srityse, kuriose ruošiatės gręžti, nėra elektros laidų, dujų ar vandentiekio vamzdžių.

- Pažymėkite vietas, kuriose suksite varžtus, ir kabinamo prietaiso kontūrus. Išgręžkite 8 mm skersmens ir 80 mm gylio skyles ir kaiščius įstumkite iki pat sienos (1 pav.).
- Išimkite aktyvintuosius anglies filtrą ir nuplėškite plėvelę (2 pav.).
- Prisukite recirkuliacijos modulį ir kamino aptaiso tvirtinimo kampainį (3 pav.).
- Pritvirtinkite žarną su dviem vamzdžio apkabomis prie recirkuliacijos modulio ir prie gartraukio oro jungties. Žarna turi būti įtempta, todėl, jei reikia, ją sutrumpinkite (4 pav.).
- Sumontuokite kamino gaubtą (žr. „Gartraukio montavimo instrukcija“). Vidinio kamino aptaiso plyšiai turi būti apačioje.
- Įdėkite aktyvintuosius anglies filtrą (5 pav.).
- Skydelį padėkite įstrižai, šiek tiek paspauskite aukštyn ir stumkite tolyn. Skydelio išėmos turi įlįsti per apsauginius varžtus (6 pav.).

Kvapų filtro atnaujinimas

Kad kvapų filtras būtų kiek įmanoma efektyvesnis, eksploatuodami įprastai (apie 1 valandą per dieną), kvapų filtrą atnaujinkite kas 3–4 mėnesius.



Kvapų filtrą galite atnaujinti įprastinėje orkaitėje.

⚠ Pavojus nudegti!

Pasibaigus atnaujinimo procesui kvapų filtras dar ilgai lieka karštas. Pasibaigus atnaujinimo procesui nelieskite kvapų filtro, nes jis turi atvėsti.

Karštą kvapų filtrą padėkite atvėsti ant karščiui atsparaus pagrindo.

Pastabos

- Kvapų filtrą galima atnaujinti iki 30 kartų. Eksploatuojant įprastai (apie 1 valandą per dieną) jį reikia keisti ne vėliau nei po 10 metų.
 - Jei atnaujinamas kvapų filtras nukris, jis gali būti pažeistas. Pažeidimai iš išorės matomi ne visada. Nukritusį kvapų filtrą utilizuokite ir pakeiskite kitu atnaujinamu kvapų filtru.
 - Kvapų filtro niekada neplaukite su valikliais, vandeniu, indaplovėje ir nevalykite drėgna šluoste.
 - Kad nesubraižytumėte kepimo padėklo, padėkite kvapų filtrą ant indų grotelių.
 - Kvapų filtrą atnaujinkite ne aukštesnėje kaip 200 °C temperatūroje (recirkuliacija ). Nebandykite atnaujinti kvapų filtro naudodami orkaitės valymo (pirolizės) funkciją.
 - Atnaujinant kvapų filtrą gali pasklisti kvapas. Įsitikinkite, kad patalpa gerai vėdinama. Atidarykite langą.
1. Nuimkite skydelį. **(6 pav.)**
 2. Kvapų filtras yra sunkus, todėl išmontuodami viena ranka prilaikykite jį iš apačios. **(2 pav.)**
 3. Įkaitinkite orkaitę maks. iki 200 °C (recirkuliacija ).
 4. 120 minučių atnaujinkite kvapų filtrą orkaitėje ne aukštesnėje kaip 200 °C temperatūroje (recirkuliacija ).
 5. Įsitikinkite, kad patalpa gerai vėdinama. Atidarykite langą.
 6. Leiskite kvapų filteriui atvėsti.
 7. Kvapų filtras yra sunkus, todėl įdėdami atnaujintą kvapų filtrą viena ranka prilaikykite iš apačios.
 8. Uždėkite skydelį.

lv

⚠ Svarīgas drošības norādes

Uzmanīgi izlasiet šo pamācību. Tikai tad Jūs varēsiet droši un pareizi lietot savu ierīci. Lietošanas instrukciju saglabājiet, lai varētu to izmantot vēlāk vai arī vajadzības gadījumā nodot nākamajam īpašniekam.

Lietošana ir droša tikai tad, ja uzstādīšana ir tehniski pareiza un atbilstīga pamācībai. Par pareizu iekārtas darbību uzstādīšanas vietā atbild uzstādītājs.

Savainojumu risks!

Ja ierīce nav pareizi piestiprināta, tā var nokrist. Visi stiprinājumi jāuzstāda stingri un droši.

Strāvas trieciena risks!

Ierīces iekšējām detaļām var būt asas malas un stūri. Tie var bojāt pieslēguma kabeli. Uzstādīšanas laikā nelokiet un neiespilējiet pieslēguma kabeli.

Savainojumu risks!

Ierīces iekšējām detaļām var būt asas malas un stūri. Lietojiet aizsargcimdus.

Nosmakšanas risks!

Iepakojuma materiāli ir bīstami bērniem. Nekad neļaujiet bērniem rotaļāties ar iepakojuma materiālu.

Uzstādīšana

Uzmanību!

Pārlicinieties, vai urbumu tuvumā neatrodas elektrības vadi, kā arī gāzes vai ūdens caurules.

- Iezīmējiet skrūvju pozīcijas un iekāršanas vietas kontūru. Izurbiet caurumus Ø 8 mm un 80 mm dziļumā un pilnībā ievietojiet tajos tapas — sk. 1. attēlu.
- Iznemiet aktīvās ogles filtru un noņemiet plēvi — sk. 2. attēlu.
- Pieskrūvējiet gaisa cirkulācijas moduli un gaisa izvada apdares leņķa stiprinājumu — sk. 3. attēlu.

- Izmantojot divas apskavas, piestipriniet šļūteni pie gaisa cirkulācijas moduļa un tvaika nosūcēja gaisa išcaurules. Šļūtenei jābūt nostieptai, vajadzības gadījumā saīsiniet to — sk. 4. attēlu.
- Uzstādiet gaisa izvada apdarei (sk. "Tvaika nosūcēja uzstādīšanas pamācību"). Rievām gaisa izvada apdares iekšpusē jābūt vērstām uz leju.
- Ievietojiet aktīvās ogles filtru — sk. 5. attēlu.
- Paneli uzstādiet slīpi, viegli paspiediet uz augšu un iebīdiet virzienā uz aizmuguri. To darot, paneļa izgriezumi jāvirza pāri stiprinājuma tapām — sk. 6. attēlu.

Smakas filtra atjaunošana

Lai nodrošinātu smakas filtra darbību, normālā darba režīmā (aptuveni pa 1 stundai dienā) atjaunojiet to ik pēc 3-4 mēnešiem. Smakas filtru var atjaunot standarta cepeškrāsnī.

⚠ Apdegumu risks!

Smakas filtrs pēc atjaunošanas ilgu laiku ir sakarsis. Nepieskarieties pie smakas filtra uzreiz pēc atjaunošanas, ļaujiet tam atdzist.

Dzesējiet smakas filtru uz karstumizturīgas pamatnes.

Norādījumi

- Smakas filtru var atjaunot līdz 30 reizēm, un normālā darba režīmā (aptuveni pa 1 stundai dienā) tas jāmaina ne retāk kā reizi 10 gadus.
- Atjaunojamam smakas filteram nokrīt, var rasties tā bojājumi. Šie bojājumi ne vienmēr ir pamanāmi no ārpusēs. Uztilizējiet nokritušo atjaunojamo smaku filtru un nomainiet to pret jaunu.
- Smakas filtra tīrīšanai nekad neizmantojiet tīrīšanas līdzekļus, ūdeni, mitru drānu, kā arī nemazgājiet to trauku mazgājamajā mašīnā.
- Lai nesaskrāpētu cepešpannu, smakas filtru novietojiet uz restēm.
- Smakas filtru atjaunojiet maks. 200 °C temperatūrā (gaisa recirkulācija ). Neveiciet smakas filtra atjaunošanu cepeškrāsns tīrīšanas (pirolīzes) režīmā.
- Smakas filtra atjaunošanas laikā var izdalīties smaka. Nodrošiniet telpā labu ventilāciju. Atveriet logu.

1. Noņemiet paneli. **(6 attēls)**

2. Smakas filtrs ir smags, tādēļ satveriet to ar vienu roku no apakšas un demontējiet. **(2 attēls)**

3. Uzkaršējiet cepeškrāsnī līdz maks. 200 °C (gaisa recirkulācija ).

4. Izpildiet smakas filtra atjaunošanu cepeškrāsnī 120 minūtes maks. 200 °C temperatūrā (gaisa recirkulācija ).

5. Nodrošiniet telpā labu ventilāciju. Atveriet logu.

6. Ļaujiet smakas filteram atdzist.

7. Smakas filtrs ir smags, tādēļ satveriet to ar vienu roku no apakšas un ievietojiet atjaunoto smakas filtru.

8. Uzstādiet paneli.

mk

⚠ Важни сигурносни напомени

Внимателно прочитајте го ова упатство. Само тогаш ќе може безбедно и правилно да го употребувате Вашиот уред. Зачувајте го упатството за употреба и монтажа за подоцнежна употреба или за следниот корисник.

Само со стручна монтажа согласно упатството за монтажа е загарантирана безбедноста при употреба на уредот. Инсталатерот е одговорен за непрекорно функционирање на местото на поставување.

Опасност од повреда!

Доколку уредот не е прописно прицврстен, може да падне. Сите елементи на прицврстување мора да бидат цврсто и сигурно монтирани.

Опасност од струен удар!

Составените делови во уредот може да бидат со остри рабови. Приклучниот кабел може да се оштети. Не го виткајте или заглавувајте приклучниот кабел за време на инсталацијата.

Опасност од повреда!

Составените делови во уредот може да бидат со остри рабови. Носете заштитни ракавици.

Опасност од задушување!

Материјалот за пакување е опасен за децата. Не ги оставајте децата да си играат со материјалот за пакување.

Инсталација

Внимание!

Бидете сигурни дека околу издупчените отвори нема струјни кабли, цевки за гас или вода.

- Исцртајте ја позицијата за завртките и контурите на полето каде треба да се закачува.
Издупчете дупки со Ø 8 mm и длабочина на дупчење 80 mm и притиснете ги типлите рамно на сидот - Слика 1.
- Извадете ги филтрите со активен јаглен и отстранете ја фолијата - слика 2.
- Навртете ги модулот за циркулација и аголниот држач за маската на камиот - слика 3.
- Прицврстете го цреводо со двете стеги за цевки на модулот на циркулација и на воздушните млазници на аспираторот.
Цреводо мора да биде затегнато, по потреба скратете го - слика 4.
- Монтирање на маската на камиот (види „Упатство за монтажа на аспираторот“).
Процепите на внатрешната маска на камиот треба да бидат надолу.
- Ставете го филтерот со активен јаглен - слика 5.
- Поставете ја маската косо, притиснете ја малку нагоре и вметнете ја нанзад. Притоа мора вдлабнатините на маската да се спроведат над сигурносните болци - слика 6.

Регенерирање на филтрите за миризби

За да загарантирате добро работење на филтрите за миризби, регенерирајте ги при нормален режим (дневно околу 1 час) на секои 3-4 месеци.



Можете да го регенерираат филтерот за миризби во обична рерна.

⚠ Опасност од изгореници!

Филтерот за миризби останува долго време жешок по регенерирањето. Не ги допирајте филтрите за миризби веднаш по регенерирањето, туку оставете да се оладат.

Жешките филтри за миризби оставете ги да се оладат на подлога отпорна на топлина.

Напомени

- Филтерот за миризби може да се регенерира до 30 пати и мора да се замени при нормален режим (дневно околу 1 час) најдоцна по 10 години.
 - Ако испадне филтер за миризби што се регенерира, тој може да се оштети.
Оштетувањата не се секогаш видливи однадвор. Отстранете го и заменете го паднатиот филтер за миризби што се регенерира.
 - Никогаш не ги чистете филтрите за миризби со средства за чистење, вода, во машина за садови или со влажна крпа.
 - За да не го изгребете плехот за печење, поставете го филтерот за миризби на решетка.
 - Регенерирајте ги филтрите за миризби при максимални 200 °C (циркуляционен воздух ). Филтрите за миризби да не се регенерираат со функција за чистење на рерна (пиролиза).
 - При регенерирање на филтерот за миризби може да се создадат миризби. Проверете дали просторијата е добро проветрена. Отворете прозорец.
1. Извадете ја маската. (Слика 6)
 2. Филтерот за миризби е тежок, затоа фатете со една рака под него и демотирајте го. (Слика 2)
 3. Претходно загрејте ја рерната на максимални 200 °C (циркуляционен воздух ).
 4. Регенерирајте ги филтрите за миризби 120 минути во рерна на максимални 200 °C (циркуляционен воздух ).
 5. Проверете дали просторијата е добро проветрена. Отворете прозорец.
 6. Оставете го филтерот за миризби да се олади.
 7. Филтерот за миризби е тежок, затоа фатете со една рака под него и вметнете го регенерираниот филтер за миризби.
 8. Поставете ја маската.

nl

⚠ Белгичке важностсвоорсчрфтен

Lees deze gebruiksaanwijzing zorgvuldig door. Alleen dan kunt u uw apparaat goed en veilig bedienen. Bewaar de gebruiksaanwijzing voor later gebruik of om door te geven aan een volgende eigenaar.

De veiligheid is alleen gewaarborgd bij een deskundige montage volgens de montagehandleiding. De installateur is verantwoordelijk voor een goede werking op de plaats van opstelling.

Risico van letsel!

Is het toestel niet naar behoren bevestigd, dan kan het naar beneden vallen. Alle bevestigingsschroeven moeten vast en veilig worden gemonteerd.

Gevaar van een elektrische schok!

Bepaalde onderdelen in het toestel kunnen scherpe randen hebben. Hierdoor kan de aansluitkabel beschadigd raken. Aansluitkabel niet knikken of afklemmen bij de installatie.

Risico van letsel!

Bepaalde onderdelen in het toestel kunnen scherpe randen hebben. Veiligheidshandschoenen dragen.

Verstikkingsgevaar!

Verpakkingsmateriaal is gevaarlijk voor kinderen. Kinderen nooit met verpakkingsmateriaal laten spelen.

Installatie

Attentie!

Zorg ervoor dat zich in het gebied van de openingen geen stroom-, gas- of waterleidingen bevinden.

- Posities voor de schroeven en de omtrek van het inhanggebied markeren.
- Gaten met Ø 8 mm en boordiepte 80 mm boren en de pluggen hier helemaal indrukken - Afb. 1.
- Actief koolfilter uitnemen en de folie verwijderen - Afb. 2.
- Het circulatiemodel en de bevestigingshoek voor het schoorsteenafschermstuk vastschroeven - Afb. 3.
- Slang met de twee bevestigingsringen aan het circulatiemodel en het luchtaansluitstuk van de afzuigkap vastmaken.
Slang moet strak gespannen zijn, zo nodig inkorten - Afb. 4.
- Schoorsteenafschermstuk monteren (zie „Installatievoorschrift bij de afzuigkap“).
Sleuven van het binnenste schoorsteenafschermstuk naar beneden.
- Actief koolfilter inbrengen - Afb. 5.
- Het afschermstuk er schuin tegenaan zetten, licht naar boven drukken en naar achteren schuiven. De uitsparingen van het afschermstuk moeten hierbij over veiligheidsbouten worden geleid - Afb. 6.

Geurfilter regenereren

Regeneer om de prestaties van het geurfilter te waarborgen het geurfilter bij normaal gebruik (ca. 1 uur per dag) elke 3-4 maanden.



U kunt het geurfilter in een gewone oven regenereren.

⚠ Gevaar voor verbranding!

De geurfilter blijft na het regenereren lang heet. De geurfilter direct na het regenereren niet aanraken, maar laten afkoelen.

De hete geurfilter om af te koelen op een hittebestendige onderlaag leggen.

Aanwijzingen

- Het geurfilter kan tot maximaal 30 maal worden geregeneerd en moet bij normaal gebruik (dagelijks ca. 1 uur) uiterlijk na 10 jaar worden vervangen.
 - Wanneer een regeneerebaar geurfilter naar beneden valt, kan deze beschadigd raken.
De beschadigingen zijn van buiten niet altijd zichtbaar. Voer het gevallen geurfilter af en vervang het.
 - Het geurfilter nooit reinigen met schoonmaakmiddelen, met water, in de vaatwasmachine of met een natte doek.
 - Om krassen op de bakplaat te voorkomen, legt u het geurfilter op een rooster.
 - Het geurfilter bij maximaal 200 °C (circulatielucht ) regenereren. Het geurfilter niet met de ovenreinigingsfunctie (pyrolyse) regenereren.
 - Bij het regenereren van de geurfilter kan het tot geurontwikkeling komen. Zorg ervoor dat de ruimte goed is geventileerd. Open een raam.
1. Het afschermstuk verwijderen. (Afb. 6)
 2. Het geurfilter is zwaar, daarom één hand onder het geurfilter houden en het filter uitbouwen. (Afb. 2)
 3. De oven op maximaal 200 °C (circulatielucht ) voorverwarmen.
 4. Geurfilter in de voorverwarmde oven bij maximaal 200 °C (circulatielucht ) gedurende 120 minuten regenereren.
 5. Zorg ervoor dat de ruimte goed is geventileerd. Open een raam.
 6. Laat het geurfilter afkoelen.

7. Het geurfilter is zwaar, daarom één hand onder het geurfilter houden en het geregenereerde filter plaatsen.
8. Het afschermstuk aanbrengen.

no

⚠ Viktige sikkerhetsanvisninger

Les denne bruksanvisningen nøye. Det er en forutsetning for at du skal kunne bruke apparatet på en sikker og riktig måte. Ta vare på bruks- og monteringsanvisningen slik at du kan bruke den igjen senere eller gi den videre til eventuelle kommende eiere av apparatet.

Sikkerheten under bruken er kun garantert dersom monteringen foretas forskriftsmessig i henhold til monteringsveiledningen. Installatøren er ansvarlig for at apparatet fungerer som det skal på oppstillingsstedet.

Fare for personskader!

Hvis apparatet ikke er forsvarlig festet, kan det falle ned. Alle fsteelementer må være fast og sikkert montert.

Fare for elektrisk støt!

Komponenter inni apparatet kan ha skarpe kanter. Strømkabelen kan bli skadet. Strømkabelen må ikke knekkes eller klemmes inn under installasjonen.

Fare for personskader!

Komponenter inni apparatet kan ha skarpe kanter. Bruk vernehansker under installasjon av apparatet.

Fare for kvelning!

Emballasjematerialet er farlig for barn. Barn må aldri få leke med emballasjen.

Installering

Obs!

Se til at det ikke finnes strømledninger, gass- eller vannrør i området ved åpningene.

- Tegn opp posisjonen for skruene og konturen av opphengingsområdet.
Bor hull med Ø 8 mm og dybde 80 mm og trykk inn pluggene – fig. 1.
- Ta ut aktivkullfilteret og fjern folien – fig. 2.
- Skru fast sirkulasjonsmodulen og holdevinkelen for avtrekksskjermen – fig. 3.
- Fest slangen med de to klemmene til sirkulasjonsmodulen og til luftstussen på avtrekkshetten.
Slangen må være stram. Forkort den om nødvendig – fig. 4.
- Monter avtrekksskjermen (se "Monteringsanvisning for avtrekkshetten").
Sporene på den indre avtrekksskjermen må peke nedover.
- Sett inn aktivkullfilteret – fig. 5.
- Sett panelet på skrå, trykk det litt opp og skyv det bakover.
Utsparingene i panelet må føres over sikringsboltene – fig. 6.

Regenerere luktfilter

For å sikre at luktfilteret fungerer godt, bør du regenerere det hver 3–4 måned ved vanlig bruk (ca. 1 time daglig).

Du kan regenerere luktfilteret i en vanlig stekeovn.

⚠ Fare for forbrenning!

Luktfilteret er fortsatt varmt lenge etter regenereringen. Ikke berør luktfilteret rett etter regenereringen, men la det kjøle seg ned.

Legg det varme luktfilteret på et underlag som tåler varme.

Merknader

- Luktfilteret kan regenereres opptil 30 ganger og må byttes ut etter senest 10 år ved normal bruk (ca. 1 time daglig).
- Hvis et regenererbart luktfilter faller ned, kan det bli skadet. Skadene er ikke alltid synlige utenpå. Kasser og bytt ut det luktfilteret som har falt ned.
- Bruk aldri rengjøringsmiddel, vann, oppvaskmaskin eller en fuktig klut til å rengjøre luktfilteret.
- Legg luktfilteret på en rist slik at du ikke skraper opp stekebrettet.
- Regenerer luktfilteret på maks. 200 °C (sirkulasjonsluft ☼).
- Luktfilteret må ikke regenereres med ovnrengjøringsfunksjonen (pyrolyse).
- Når luktfilteret regenereres, kan det oppstå lukt. Påse at rommet er godt ventilert. Åpne et vindu.

1. Fjern dekselet. (bilde 6)

2. Luktfilteret er tungt, derfor må du ta tak med den ene hånden under luktfilteret og ta det ut. (bilde 2)

3. Forvarm stekeovnen til maks. 200 °C (sirkulasjonsluft ☼).

4. Regenerer luktfilteret i 120 minutter i stekeovnen på maks. 200 °C (sirkulasjonsluft ☼).

5. Påse at rommet er godt ventilert. Åpne et vindu.

6. La luktfilteret avkjøles.

7. Luktfilteret er tungt, derfor må du ta tak med den ene hånden under luktfilteret og sette inn det regenererte luktfilteret.

8. Sett inn dekselet.

pl

⚠ Ważne wskazówki dotyczące bezpieczeństwa

Należy dokładnie przeczytać niniejszą instrukcję. Zapoznanie się z nią pozwoli na bezpieczne i właściwe użytkowanie urządzenia. Instrukcję obsługi i montażu należy zachować do późniejszego wglądu lub dla kolejnego użytkownika.

Bezpieczeństwo podczas użytkowania zapewnione jest tylko po prawidłowym zamontowaniu zgodnie z instrukcją montażu. Monter jest odpowiedzialny za prawidłowe działanie w miejscu instalacji urządzenia.

Niebezpieczeństwo obrażeń!

Jeśli urządzenie nie jest prawidłowo przymocowane, może spaść. Wszystkie elementy mocujące muszą być zamontowane starannie i dokładnie.

Niebezpieczeństwo porażenia prądem elektrycznym!

Elementy urządzenia mogą mieć ostre krawędzie. Może to doprowadzić do uszkodzenia przewodu przyłączeniowego. Nie zaginać ani nie zaciskać kabla przyłączeniowego podczas instalowania.

Niebezpieczeństwo obrażeń!

Elementy urządzenia mogą mieć ostre krawędzie. Zaleca się zakładanie rękawic ochronnych.

Niebezpieczeństwo uduszenia!

Opakowanie jest niebezpieczne dla dzieci. Nie pozwalać dzieciom na zabawę opakowaniem.

Instalacja

Uwaga!

Upewnić się, że w obszarze nawierceń nie ma przewodów elektrycznych, rur gazowych ani przewodów doprowadzających wodę.

- Zaznaczyć pozycje śrub i kontur obszaru zawieszenia.
Wywiercić otwory o Ø 8 mm i głębokości 80 mm i wcisnąć kołki rozporowe tak, aby ich brzeg znajdował się w jednej płaszczyźnie ze ścianą - rys. 1.
- Wyjąć filtr z węglem aktywnym i usunąć folię - rys. 2.
- Przykręcić moduł obiegu zamkniętego oraz kątownik mocujący do montażu obudowy kominowej - rys. 3.
- Za pomocą dwóch obejm przymocować rurę do modułu obiegu zamkniętego i do króćca powietrza na okapie.
Rura musi być naprężona, w razie potrzeby skrócić - rys. 4.
- Zamontować obudowę kominową (patrz „Instrukcja montażu okapu”).
Szczeliny wewnętrznej obudowy kominowej skierować do dołu.
- Włożyć filtr z węglem aktywnym - rys. 5.
- Nasadzić ukośnie przesłonę, lekko nacisnąć do góry i przesunąć do tyłu. Wgłębienia na przesłonie muszą nachodzić na bolce zabezpieczające - rys. 6.

Regeneracja filtra zapachów

W celu zapewnienia skuteczności filtra zapachów należy regenerować filtr w przypadku normalnej eksploatacji (ok. 1 godz. dziennie) co 3-4 miesiące.



Filtr zapachów można zregenerować w zwykłym piekarniku.

⚠ Niebezpieczeństwo oparzenia!

Po regeneracji filtr zapachów pozostaje długo gorący. Nie dotykać filtra zapachów bezpośrednio po regeneracji, lecz pozostawić do ostygnięcia.

Gorący filtr zapachów położyć w celu ostudzenia na żaroodpornym podłożu.

Wskazówki

- Filtr zapachów może być regenerowany maksymalnie 30 razy i należy go wymienić w przypadku normalnej eksploatacji (przez ok. 1 godz. dziennie) najpóźniej po upływie 10 lat.
 - Jeżeli filtr zapachów z możliwością regeneracji spadnie, może ulec uszkodzeniu.
Uszkodzenia nie zawsze są widoczne z zewnątrz. W razie upadku filtr zapachów z możliwością regeneracji należy zutylizować i wymienić na nowy.
 - Nigdy nie czyścić filtra zapachów środkami czyszczącymi, wodą, w zmywarce lub wilgotną ściereczką.
 - Aby uniknąć zarysowania blachy do pieczenia, umieścić filtr zapachów na ruszcie.
 - Filtr zapachów regenerować w temperaturze maks. 200 °C (termoobieg ) . Nie regenerować filtra zapachów przy użyciu funkcji czyszczenia piekarnika (pyrolizy).
 - Podczas regeneracji filtra zapachów mogą wydzielać się różne zapachy. Upewnić się, że pomieszczenie jest dobrze wentylowane. Otworzyć okno.
1. Usunąć przesłonę. (rys. 6)
 2. Filtr zapachów jest ciężki, dlatego jedną ręką należy podtrzymać go od spodu i zdemontować filtr zapachów. (rys. 2)
 3. Nagrząć piekarnik do maksymalnie 200 °C (termoobieg ) .
 4. Filtr zapachów regenerować przez 120 minut w piekarniku nagrzanym do maksymalnie 200 °C (termoobieg ) .
 5. Upewnić się, że pomieszczenie jest dobrze wentylowane. Otworzyć okno.
 6. Pozostawić filtr zapachów do ostygnięcia.
 7. Filtr zapachów jest ciężki, dlatego jedną ręką należy podtrzymać go od spodu i zamontować zregenerowany filtr zapachów.
 8. Założyć przesłonę.

pt

Instrukções de segurança importantes

Leia atentamente o presente manual. Só assim poderá utilizar o seu aparelho de forma segura e correcta. Guarde as instruções de utilização e montagem para consultas futuras ou para futuros utilizadores.

Só com uma montagem especializada e em conformidade com as instruções de montagem, pode ser garantida a segurança durante a utilização. O instalador é responsável pelo funcionamento correto no local de montagem.

Perigo de ferimentos!

O aparelho pode cair se não estiver corretamente fixado. Todos os elementos de fixação têm de ser montados de forma fixa e segura.

Perigo de choque elétrico!

Os componentes interiores do aparelho podem ter arestas vivas. O cabo de ligação pode ficar danificado. Não dobrar nem entalar o cabo elétrico durante a instalação.

Perigo de ferimentos!

Os componentes interiores do aparelho podem ter arestas vivas. Use luvas de proteção.

Perigo de asfixia!

O material de embalagem é perigoso para as crianças. Nunca deixe as crianças brincarem com o material de embalagem.

Instalação

Atenção!

Certifique-se de que não existem cabos elétricos, tubos de gás ou de água na zona dos furos.

- Marcar as posições para os parafusos e o contorno da zona de suspensão.
Fazer furos com Ø de 8 mm e 80 mm de profundidade, e introduzir as buchas niveladas com a parede - Figura 1.
- Retirar o filtro de carvão ativo e remover a película - Figura 2.
- Aparafusar o módulo de circulação de ar e o esquadro de fixação para o painel decorativo da chaminé - Figura 3.
- Fixar a mangueira com as duas braçadeiras no módulo de circulação de ar e na manga de ar do exaustor.
A mangueira deve estar esticada, cortar se necessário - Figura 4.
- Montar o painel decorativo da chaminé (ver "Instruções de montagem do exaustor").
Apontar os entalhes do painel decorativo interior para baixo.

- Montar o filtro de carvão ativo - Figura 5.
- Montar a aba inclinada, premir levemente para cima e empurrar para trás. Os rebaixos do friso decorativo devem ser alinhados por cima dos pinos de segurança - Figura 6.

Regenerar o filtro de odores

Para garantir o desempenho do filtro de odores, com uma utilização normal (aprox. 1 hora por dia), regenere o filtro todos os 3-4 meses.

Pode regenerar o filtro de odores num forno disponível no mercado.



Perigo de queimaduras!

O filtro de odores permanece quente durante muito tempo após a regeneração. Não toque no filtro de odores logo após a regeneração, deixe-o arrefecer.

Coloque o filtro de odores quente sobre uma base resistente ao calor, para o arrefecer.

Notas

- O filtro de odores pode ser regenerado até 30 vezes e tem de ser substituído, o mais tardar, após 10 anos no caso de uma utilização normal (diariamente cerca de 1 hora).
- No caso de queda, os filtros de odores regeneráveis podem ficar danificados.
Os danos nem sempre são visíveis a partir do exterior. Elimine e substitua o filtro regenerável que sofreu a queda.
- Nunca limpe o filtro de odores com produtos de limpeza, água, na máquina de lavar nem com um pano molhado.
- Para não riscar o tabuleiro, coloque o filtro de odores numa grelha.
- Regenere o filtro de odores a 200 °C no máximo (ar circulante ) . Não regenere o filtro de odores na função de limpeza do forno (limpeza pirólítica).
- Durante a regeneração do filtro de odores, pode ocorrer a formação de odores. Certifique-se de que o espaço se encontra bem arejado. Abra uma janela.

1. Remova a aba. (Fig. 6)
2. O filtro de odores é pesado, por isso, segure com uma mão por baixo deste e desmonte-o. (Fig. 2)
3. Pré-aqueça o forno no máximo a 200 °C (ar circulante ) .
4. Regenere o filtro de odores durante 120 minutos no forno, no máximo a 200 °C (ar circulante ) .
5. Certifique-se de que o espaço se encontra bem arejado. Abra uma janela.
6. Deixe arrefecer o filtro de odores.
7. O filtro de odores é pesado, por isso, segure com uma mão por baixo deste e insira o filtro de odores regenerado.
8. Coloque a aba.

ro

Instrucțiuni de siguranță importante

Citiți cu atenție aceste instrucțiuni. Numai astfel puteți utiliza aparatul corect și în siguranță. Păstrați instrucțiunile de utilizare și de montaj pentru o consultare ulterioară sau pentru eventuali viitori proprietari.

Numai la montajul regulamentar corespunzător instrucțiunii de montaj este garantată siguranța la utilizare. Instalatorul este responsabil pentru funcționarea ireproșabilă la locul de instalare.

Pericol de rănire!

Dacă aparatul nu este fixat corespunzător, acesta poate cădea. Toate elementele de fixare trebuie montate bine și sigur.

Pericol de electrocutare!

Componentele din interiorul aparatului pot avea muchii ascuțite. Cablul de racordare se poate deteriora. Nu îndoiiți și nu prindeți cablul de racordare în timpul instalării.

Pericol de rănire!

Componentele din interiorul aparatului pot avea muchii ascuțite. Purtați mănuși de protecție.

Pericol de sufocare!

Materialul de ambalaj este periculos pentru copii. Nu lăsați niciodată copiii să se joace cu material de ambalaj.

Instalarea

Atenție!

Asigurați-vă că în zona în care se realizează găurile nu se află cabluri electrice, țevi de gaz sau de apă.

- Marcați pozițiile pentru șuruburi și conturul zonei de suspendare. Realizați găuri cu Ø 8 mm și adâncimea găurii de 80 mm și apăsați diblurile pe perete - figura 1.
- Scoateți filtrul de carbon activ și îndepărtați folia - figura 2.
- Prindeți cu șuruburi modulul de recirculare a aerului și cornierul de susținere pentru masca coșului de fum - figura 3.
- Fixați furtunul cu cele două coliere pentru țevă pe modulul de recirculare a aerului și pe ștuțul de aer al hotei. Furtunul trebuie să fie întins, dacă este necesar, scurtați-l - figura 4.
- Montați apărătoarea coșului (consultați „Instrucțiunile de montare a hotei”). Fantele măștii interioare a coșului de fum trebuie să fie orientate în jos.
- Introduceți filtrul de carbon activ - figura 5.
- Așezați panoul în poziție ușor înclinată, apăsați ușor partea superioară și împingeți în spate. Orificiile de pe panou trebuie să se afle în dreptul șuruburilor de fixare - figura 6.

Regenerarea filtrului de miros

Pentru a asigura funcționarea optimă a filtrului de neutralizare a mirosurilor neplăcute, efectuați regenerarea acestuia la fiecare 3-4 luni în cazul utilizării normale (adică în cazul utilizării zilnice timp de aproximativ 1 oră).

Regenerarea filtrului de neutralizare a mirosurilor neplăcute poate fi efectuată într-un cuptor obișnuit.

⚠ Pericol de arsuri!

Filtrul de miros rămâne fierbinte pentru o lungă perioadă de timp după regenerare. Nu atingeți filtrul de miros imediat după regenerare; lăsați-l mai întâi să se răcească.

Așezați filtrul de miros fierbinte pe un suport rezistent la căldură pentru a se răci.

Indicații

- Filtrul de neutralizare a mirosurilor neplăcute poate fi regenerat de până la 30 de ori și, în cazul utilizării normale (adică în cazul utilizării zilnice timp de aproximativ 1 oră) trebuie înlocuit după maximum 10 ani.
- În cazul căderii, filtrul regenerabil de neutralizare a mirosurilor neplăcute ar poate suferi deteriorări. Deteriorările nu sunt întotdeauna vizibile la exterior. Eliminați filtrul regenerabil de neutralizare a mirosurilor neplăcute care a căzut pe jos și înlocuiți-l cu unul nou.
- Nu curățați niciodată filtrul de neutralizare a mirosurilor neplăcute utilizând detergent sau apă, în mașina de spălat vase sau cu o lavetă umedă.
- Așezați filtrul de neutralizare a mirosurilor neplăcute pe un grătar și nu pe o tavă de copt; în caz contrar, aceasta ar putea fi zgâriată.
- Filtrul de neutralizare a mirosurilor neplăcute trebuie regenerat la o temperatură de maximum 200 °C (a aerului recirculat ). La regenerarea filtrului de neutralizare a mirosurilor neplăcute nu trebuie activată funcția de curățare a cuptorului (funcția de piroliză).
- În timpul regenerării filtrului de neutralizare a mirosurilor neplăcute pot fi emanate anumite mirosuri. Asigurați-vă că încăperea este bine aerisită. Deschideți fereastra.

1. Scoateți panoul. (figura 6)

2. Filtrul de neutralizare a mirosurilor neplăcute este greu; de aceea, amplasați o mână sub acesta și demontați-l. (figura 2)

3. Preîncălziți cuptorul la o temperatură de maximum 200 °C (a aerului recirculat ).

4. Lăsați filtrul de neutralizare a mirosurilor neplăcute să se regenereze timp de 120 de minute în interiorul cuptorului, la o temperatură de maximum 200 °C (a aerului recirculat .

5. Asigurați-vă că încăperea este bine aerisită. Deschideți fereastra.

6. Lăsați filtrul de neutralizare a mirosurilor neplăcute să se răcească.

7. Filtrul de neutralizare a mirosurilor neplăcute este greu; de aceea, pentru a-l demonta, amplasați o mână sub acesta și efectuați regenerarea acestuia.

8. Introduceți panoul.

ru

⚠ Важные правила техники безопасности

Внимательно прочитайте данное руководство. Оно поможет вам научиться правильно и безопасно пользоваться прибором. Сохраняйте руководство по эксплуатации и инструкции по монтажу для дальнейшего использования или для передачи новому владельцу.

Безопасность эксплуатации гарантируется только при квалифицированной сборке с соблюдением инструкции по монтажу. За безупречность функционирования ответственность несёт монтажёр.

Опасность травмирования!

Если прибор не зафиксирован надлежащим образом, он может упасть. Все элементы крепления должны быть надёжно установлены.

Опасность удара током!

Некоторые детали внутри прибора имеют острые кромки, что может повредить соединительный провод. Проследите, чтобы соединительный провод не зажимался и не перегибался.

Опасность травмирования!

Некоторые детали внутри прибора имеют острые кромки. Используйте защитные перчатки.

Опасность удушья!

Упаковочный материал представляет опасность для детей. Никогда не позволяйте детям играть с упаковочным материалом.

Установка

Внимание!

Убедитесь, что в зоне сверления отверстий нет электропроводки, газопроводов или водных труб.

- Разметьте точки расположения винтов и контур зоны крепления.

Просверлите отверстия (Ø 8 мм, глубина 80 мм) и вставьте дюбели заподлицо со стенкой - рис. 1.

- Выньте угольный фильтр и удалите пленку - рис. 2.

- Привинтите вытяжной модуль и кронштейн для вытяжной трубы - рис. 3

- Закрепите шланг двумя хомутами на вытяжном модуле и воздуховоде.

Шланг должен быть натянут, при необходимости укоротите его - рис. 4.

- Установите вытяжную трубу (см. «Руководство по эксплуатации вытяжки»).

Прорези на внутренней части вытяжной трубы должны смотреть вниз.

- Установите фильтр с активированным углём - рис. 5.

- Вставьте лицевую панель под углом, слегка приподнимите и задвиньте назад. Пазы на лицевой панели должны защелкнуться на стопорах - рис. 6.

Регенерация поглотителя запахов

Чтобы обеспечить надлежащий уровень нейтрализации запахов, при нормальной эксплуатации (ежедневно прим. в теч. 1 часа) необходимо прим. каждые 3–4 месяца проводить регенерацию поглотителей запахов.

Допускается регенерация поглотителя запахов в обычном духовом шкафу.

⚠ Опасность ожога!

После регенерации поглотитель запахов остаётся горячим в течение долгого времени. Не прикасайтесь к поглотителю запахов сразу после регенерации, дайте ему остыть.

Для остывания положите поглотитель запахов на жаропрочную подставку.

Указания



- Регенерацию поглотителя запахов можно проводить до 30 раз, при нормальной эксплуатации (ежедневно прим. в течение 1 часа). Поглотители запахов подлежат замене не реже, чем раз в 10 лет.

- Падение может привести к повреждению регенерируемого поглотителя запахов.

Эти повреждения не всегда видны снаружи. Упавшие регенерируемые поглотители запахов необходимо утилизировать, а на их место ставить новые.

- Никогда не очищайте поглотитель запахов с помощью чистящих средств, воды, в посудомоечной машине или влажной тряпкой.

- Чтобы противень не поцарапался, положите поглотитель запахов на решетку.

- Регенерация поглотителя запахов производится при макс. температуре 200 °C (в режиме конвекции ). Производить регенерацию поглотителя запахов при включенной функции пиролизической очистки запрещено.
 - При регенерации поглотителя запахов возможно появление запаха. Убедитесь, что помещение хорошо проветрено. Откройте окно.
1. Снимите панель. (рис. 6)
 2. Поглотитель запахов тяжёлый. Снимайте его, придерживая за нижнюю часть рукой. (рис. 2)
 3. Разогрейте духовой шкаф до макс. температуры 200 °C (в режиме конвекции ).
 4. Поглотитель запахов регенерируется в духовом шкафу в течение 120 минут при макс. температуре 200 °C (в режиме конвекции ).
 5. Убедитесь, что помещение хорошо проветрено. Откройте окно.
 6. Дайте поглотителю запахов остыть.
 7. Поглотитель запахов тяжёлый. Установите регенерируемый поглотитель запахов, придерживая за нижнюю часть рукой.
 8. Установите панель.

sk

Dôležité bezpečnostné pokyny

Tento návod si starostlivo prečítajte. Len potom môžete spotrebič obsluhovať bezpečne a správne. Návod na používanie a montážny návod si odložte na neskoršie použitie alebo pre nasledujúceho vlastníka spotrebiča.

Len pri odbornej montáži zodpovedajúcej tomuto montážnemu návodu je zaručená bezpečnosť pri používaní. Inštalatér je zodpovedný za bezchybné fungovanie na mieste inštalácie.

Nebezpečenstvo poranenia!

Keď spotrebič nie je riadne upevnený, môže spadnúť. Všetky upevňovacie prvky musia byť pevne a bezpečne namontované.

Nebezpečenstvo úrazu elektrickým prúdom!!

Súčiastky vo vnútri spotrebiča môžu mať ostré hrany. Pripájací kábel sa môže poškodiť. Pripájací kábel počas inštalácie nezlomte alebo nezacviknite.

Nebezpečenstvo poranenia!

Súčiastky vo vnútri spotrebiča môžu mať ostré hrany. Používajte ochranné rukavice.

Nebezpečenstvo udusenía!

Obalový materiál predstavuje nebezpečenstvo pre deti. Nikdy nenechajte deti hrať sa s obalovým materiálom.

Inštalácia

Pozor!

Zaistite, aby sa vŕtanie vykonávalo v miestach, kde sa nenachádzajú žiadne elektrické vedenia, plynové alebo vodovodné potrubia.

- Vyznačte si umiestnenie skrutiek a obrys oblasti zavesenia. Vyvŕtajte otvory s Ø 8 mm a hĺbkou 80 mm a vŕtajte do nich rozperky tak, aby lícovali so stenou – obrázok 1.
- Vyberte aktívny uhlíkový filter a odstráňte fóliu – obrázok 2.
- Priskrutkujte modul s cirkuláciou vzduchu a pridržiavací uholník pre komínové obloženie – obrázok 3.
- Hadicu pripevnite dvomi sponami na module na cirkuláciu vzduchu a k hrdlu na odvod vzduchu odsávača pár. Hadica musí byť napnutá, v prípade potreby ju skráťte – obrázok 4.
- Namontujte komínové obloženie (pozri „Návod na montáž odsávača pár“). Zárezy vnútorného komínového obloženia nadol.
- Vložte aktívny uhlíkový filter – obrázok 5.
- Nasadte šikmo panel, zatlačte ho mierne nahor a zasuňte dozadu. Výrezy v paneli pritom musia viesť nad zaistovacími čapmi – obrázok 6.

Regenerácia pachového filtra

Aby bol zabezpečený pachový filtračný výkon, pachový filter regenerujte pri normálnej prevádzke (denne cca 1 hodinu) každé 3 – 4 mesiace.



Pachový filter môžete zregenerovať v bežnej rúre na pečenie.

Nebezpečenstvo popálenia!

Pachový filter zostáva po regenerácii dlhý čas horúci. Nedotýkajte sa pachového filtra hneď po regenerácii, ale nechajte ho vychladnúť.

Horúci pachový filter položte pre vychladnutie na teplovzdornú podložku.

Upozornenia

- Pachový filter sa môže regenerovať maximálne 30-krát a pri normálnej prevádzke (cca 1 hodina denne) sa musí najneskôr po 10 rokoch vymeniť.
 - Regenerovateľný pachový filter sa pádom môže poškodiť. Poškodenia nie sú zvonku vždy viditeľné. Regenerovateľný pachový filter po páde zlikvidujte a vymeňte za nový.
 - Pachový filter nikdy nečistíte čistiacimi prostriedkami, vodou, v umývačke riadu alebo mokrou handrou.
 - Aby sa plech na pečenie nepoškriabal, pachový filter položte na rošt.
 - Pachový filter regenerujte pri teplote max. 200 °C (s cirkuláciou vzduchu ). Pachový filter neregenerujte pomocou funkcie čistenia rúry (pyrolýza).
 - Pri regenerácii pachového filtra môže vzniknúť zápach. Zabezpečte, aby bola miestnosť dobre vetraná. Otvorte okno.
1. Odstráňte panel. (obrázok 6)
 2. Pachový filter je ťažký, preto ho jednou rukou chyťte zospodu a vyberte ho. (obrázok 2)
 3. Rúru na pečenie predhrejte max. na 200 °C (cirkulácia vzduchu ).
 4. Pachový filter regenerujte v rúre pri max. teplote 200 °C (cirkulácia vzduchu ) 120 minút.
 5. Zabezpečte, aby bola miestnosť dobre vetraná. Otvorte okno.
 6. Pachový filter nechajte vychladnúť.
 7. Pachový filter je ťažký, preto ho jednou rukou chyťte zospodu a vložte zregenerovaný pachový filter.
 8. Nasadte panel.

sl

Pomembna varnostna navodila

Pazljivo preberite ta uvod. Šele potem lahko aparat uporabljate varno in pravilno. Navodila za uporabo in vgradnjo shranite za kasnejšo uporabo ali za naslednjega lastnika.

Varnost med uporabo je zagotovljena le v primeru strokovne montaže v skladu z navodili za montažo. Monter je odgovoren za brezhibno delovanje na mestu postavitve.

Nevarnost telesnih poškodb!

Če aparat ni pravilno pritrjen, lahko pade. Vsi pritrilni elementi morajo biti trdno in varno montirani.

Nevarnost udara električnega toka!

Sestavni deli v aparatu imajo lahko ostre robove. Priključni kabl se lahko poškoduje. Med namestitvijo ne prepognite ali ukleščite priključnega kabla.

Nevarnost telesnih poškodb!

Sestavni deli v aparatu imajo lahko ostre robove. Nosite zaščitne rokavice.

Nevarnost zadušitve!

Emblažni material je nevaren za otroke. Nikoli ne dovolite otrokom, da se igrajo z emblažnim materialom.

Namestitev

Pozor!

Prepričajte se, da na območju izvrtin ni električnih, plinskih ali vodnih napeljav.

- Označite položaje za vijake in obris predela obešanja. Izvrtajte odprtine s premerom 8 mm in globino 80 mm in vanje potisnite čepe, tako da so poravnani s steno – slika 1.
- Odstranite filter z aktivnim ogljem in odstranite folijo – slika 2.
- Pritrdite modul za recirkulacijo zraka in pritrilni kotnik za okrov jaška – slika 3.
- Cev s cevnicama spojkama pritrдите na modul za recirkulacijo zraka in nastavek za zračno cev na napi. Cev mora biti napeta, zato jo po potrebi skrajšajte – slika 4.
- Namestite okrov jaška (glejte „Navodila za montažo nape“). Zareze notranjega okrova jaška obrnite navzdol.
- Namestite filter z aktivnim ogljem – slika 5.
- Čelno ploščo namestite počez, jo rahlo pritisnite navzgor in potisnite nazaj. Utora na čelni plošči je treba pri tem voditi prek varovalnih zatičev – slika 6.

Regeneracija filtra za vonjave



Da zagotovite učinkovitost filtra za vonjave, ga pri normalni uporabi (pribl. 1 ura dnevno) regenerirajte na vsake 3–4 mesece. Filter za vonjave lahko regenerirate v običajni pečici.

⚠ Nevarnost opeklina!

Filter za vonjave po regeneraciji dolgo ostane vroč. Filtra za vonjave se neposredno po regeneraciji ne dotikajte, temveč počakajte, da se ohladi.

Vroč filter za vonjave položite na podlago, odporno na vročino, da se ohladi.

Opombe

- Filter za vonjave lahko do 30-krat regenerirate, pri normalni uporabi (pribl. 1 uro na dan) pa ga morate zamenjati najpozneje po 10 letih.
 - Če filter za vonjave pade, se lahko poškoduje. Poškodbe na zunaj niso vedno vidne. Če filter za vonjave, ki ga je mogoče regenerirati, pade, ga zavržite in zamenjajte.
 - Filtra za vonjave nikoli ne čistite s čistili, z vodo, v pomivalnem stroju ali z mokro krpo.
 - Da ne opraskate pekača, položite filter za vonjave na rešetko.
 - Filter za vonjave regenerirajte pri največ 200 °C (kroženje zraka ). Filtra za vonjave ne regenerirajte s funkcijo za čiščenje pečice (piroliza).
 - Med regeneracijo filtra za vonjave se lahko razvijejo vonjave. Poskrbite, da bo prostor dobro prezračen. Odprite okno.
- Odstranite čelno ploščo. **(slika 6)**
 - Filter za vonjave je težak, zato z eno roko primite filter za vonjave na spodnji strani in ga odstranite. **(slika 2)**
 - Pečico ogrejte na največ 200 °C (kroženje zraka ).
 - Filter za vonjave 120 minut regenerirajte v pečici pri 200 °C (kroženje zraka ).
 - Poskrbite, da bo prostor dobro prezračen. Odprite okno.
 - Pustite, da se filter za vonjave ohladi.
 - Filter za vonjave je težak, zato z eno roko primite filter za vonjave na spodnji strani in vstavite regenerirani filter za vonjave.
 - Vstavite čelno ploščo.

sq

⚠ Udhëzime të rëndësishme sigurie

Lexojeni me kujdes këtë udhëzim. Vetëm kështu mund që me aparatin tuaj të shërbehëni në mënyrë të sigurt dhe të drejt. Udhëzimin për përdorim dhe montim e ruani për përdorim të mëvonshëm ose për pronarin e ardhshëm.

Vetëm përmes një montimi të specializuar dhe në përputhje me udhëzuesin e montimit mund të sigurohet një përdorim i sigurt. Instaluesi mban përgjegjësi për funksionimin e patëmetë të pajisjes në vendin e instalimit.

Rrezik plagosjeje!

Nëse pajisja nuk është shtrënguar siç duhet, mund të bjerë. Gjithë elementet e shtrëngimit duhet të montohen fort dhe në mënyrë të sigurt.

Rrezik nga goditja e rrymës.!

Pjesët brenda pajisjes mund të jenë me qoshe të mprehta. Kabllin lidhës mund të dëmtohet. Mos e përkulni dhe mos shkelni kabllin lidhës gjatë instalimit.

Rrezik plagosjeje!

Pjesët brenda pajisjes mund të jenë me qoshe të mprehta. Mbani dorashka mbrojtëse.

Rrezik asfiksioni!

Materiali ambalazhues është i rrezikshëm për fëmijët. Mos i lini asnjëherë fëmijët të luajnë me materialet ambalazhues.

Instalimi

Kujdes!

Sigurohuni që në pjesën ku do të hapen vrimat nuk kalon asnjë linjë elektrike, tub gazi ose tub uji.

- Shënoni pozicionet e vidave dhe konturin e zonës ku do të varni pajisjen. Shponi vrimat me Ø 8 mm dhe thellësi shpimi 80 mm dhe futni upat brenda në mur, rrafsh me të - figura 1.
- Nxirrni filtrin me karbon aktiv dhe hiqni qesen - figura 2.
- Mbërtheni me vida modulën me qarkullim ajri dhe profilet mbajtëse për mbulesën e oxhakut - figura 3.

- Mbërtheni tubin me dy fasheta për tuba në modulën me qarkullim ajri dhe në vrimën e ajrit të aspiratorit. Tubi duhet të jetë hermetik, shkurtuajeni atë nëse nevojitet - figura 4.
- Montimi i mbulesës së oxhakut (shihni "Manuali i montimit i aspiratorit"). Kanalet e veshjes së brendshme të oxhakut duhet të drejtohen për poshtë.
- Vendosni filtrin me karbon aktiv - figura 5.
- Vendosni pjerrët mbulesën, ngjisheni lehtë për nga lart dhe pastaj shtyjeni për nga prapa. Për këtë, pjesët e prera në mbulesë duhet të drejtohen nëpërmjet bulonave të sigurisë - figura 6.

Rigjeneroni filtrin e erërave



Për të garantuar performancën e filtrit të aromave rigjenerojeni atë çdo 3-4 muaj kur pajisja përdoret normalisht (rreth 1 orë çdo ditë). Ju mund ta rigjeneroni filtrin e aromave në një furrë të zakonshme.

⚠ Rrezik djegieje!

Filtri i erërave mbetet i nxehtë për një kohë të gjatë. Mos e prekni filtrin e erërave direkt pas rigjenerimit, por lëreni që të ftohet.

Vendosni filtrin e nxehtë të erërave që të ftohet mbi një sipërfaqe rezistuese ndaj nxehtësisë.

Udhëzime

- Filtri i aromave mund të rigjenerohet deri në 30 herë dhe duhet ndërruar maksimumi pas 10 vjetësh, kur pajisja përdoret normalisht (rreth 1 orë çdo ditë).
 - Kur një filtër i rigjenerueshëm i aromave përplasat në tokë, ai mund të dëmtohet. Dëmtimet nuk janë gjithmonë të dukshme nga jashtë. Hidhni dhe zëvendësoni filtrin e rigjenerueshëm të aromave që është përplasur në tokë.
 - Mos e pastroni filtrin e aromave asnjëherë me pastrues, me ujë, në enëlarëse ose me një leckë të njomë.
 - Që tava e pjekjes të mos kriset vendoseni filtrin e aromave mbi një skarë.
 - Rigjeneroni filtrin e aromave në temperaturë maksimumi 200 °C (Qarkullim ajri ). Mos e rigjeneroni filtrin e aromave me funksionin e pastrimit të furrës (Piroliza).
 - Gjatë rigjenerimit të filtrit të aromave mund të ndodhë krijimi i aromave. Sigurohuni që dhoma ka ajrosje të mirë. Hapni një dritare.
- Hiqni mbulesën. **(Figura 6)**
 - Filtri i aromave është i rëndë, prandaj kapeni filtrin e aromave nga poshtë me njërën dorë dhe çmontojeni atë. **(Figura 2)**
 - Ngrohni paraprakisht furrën maksimumi në 200 °C (Qarkullim ajri ).
 - Rigjeneroni filtrin e aromave në furrën me temperaturë maksimale 200 °C (Qarkullim ajri ) për 120 minuta.
 - Sigurohuni që dhoma ka ajrosje të mirë. Hapni një dritare.
 - Lëreni filtrin e aromave të ftohet.
 - Filtri i aromave është i rëndë, prandaj kapeni filtrin e aromave nga poshtë me njërën dorë dhe vendosni filtrin e rigjeneruar të aromave.
 - Vendosni mbulesën.

sv

⚠ Viktiga säkerhetsanvisningar!

Läs bruksanvisningen noggrant. Det är viktigt för att du ska kunna använda enheten säkert och på rätt sätt. Spara bruks- och monteringsanvisningen för framtida bruk och eventuella kommande ägare.

En säker användning kan bara garanteras om spisfläkten monteras på fackmässigt sätt och i enlighet med monteringsanvisningen. Installatören ansvarar för en felfri funktion på platsen.

Skaderisk!

Om enheten inte är ordentligt fäst på väggen, så kan den falla ned. Alla fästkomponenter måste monteras stadigt och säkert.

Risk för elstötar!

Det finns komponenter inuti enheten som har vassa kanter. Anslutningskabeln kan skadas. Anslutningskabeln får inte vikas eller klämmas vid installationen.

Skaderisk!

En del komponenter inuti enheten har vassa kanter. Bär alltid skyddshandskar.

KvÄvningrisk!

Förpackningsmaterial är farligt för barn. Låt aldrig barn leka med förpackningsmaterialet.

Installation

Obs!

Se till att det inte finns några elledningar, gas- eller vattenrör i det område där du tänker borra.

- Markera borrhålen för skruvarna och området där flÄkten ska hÄnga pÄ väggen.
Borra 80 mm djupa Ø 8 mm-hål och tryck i plugg sÄ att de ligger jÄms med väggen - bild 1.
- Ta ur det aktiva kolfiltret och ta bort folien - bild 2.
- Skruva fast cirkulationsluftmodulen och fÄstvinklarna till flÄktkÄpan - bild 3.
- FÄst slangen med 2 slangklÄmmor i cirkulationsluftmodul och flÄktkÄpans luftanslutning.
Slangen ska vara strÄckt, korta om det behövs - bild 4.
- SÄtta pÄ flÄktkÄpan (se "FlÄktens monteringsanvisning").
Skjut den inre delen nedÄt.
- SÄtta i aktivt kolfilter - bild 5.
- SÄtt i delen snett och tryck uppÄt och bakÄt nÄgot. Urtagen i delen ska gÄ över lÄsskruvarna - bild 6.

Regenerera osfiltret

Regenerera osfiltret var 3-4 mÄnad vid normalanvÄndning (ca 1 timme varje dag) för bibehÄllen osfilterkapacitet.

Du kan regenerera osfiltret i vanlig ugn.

▲ Risk för brÄnnskador!!

Osfiltret förblir varmt lÄngt efter regenereringen. Rör inte osfiltret direkt efter regenereringen, utan lÄt det först svalna ordentligt.
LÄt det heta osfiltret svalna pÄ vÄrmetÄligt underlag.

Anvisning

- Det gÄr att regenerera osfiltret upp till 30 gÄnger och vid normalanvÄndning (ca 1 timme varje dag) mÄste det bytas inom 10 År.
 - Det regenererade osfiltret kan bli skadat om det faller ned.
Skadorna gÄr inte alltid att se utvÄndigt. OmhÄnderta och byt regenererbara osfilter som fallit ned.
 - Rengör aldrig osfilter med rengöringsmedel, vatten, diskmaskin eller vÄt trasa.
 - LÄgg osfiltret pÄ galler, annars kan du repa bakplÄten.
 - Regenerera osfiltret pÄ max. 200°C (varmluft ☀). Regenerera inte osfiltret med ugnrensning (pyrolys).
 - Det kan lukta en del vid regenereringen av osfiltret. Se till sÄ att rummet Är vÄlventilerat. Öppna fönstret.
1. Ta bort panelen. (bild 6)
 2. Osfiltret Är tungt, sÄ hÄll en hand under när du tar ur det. (bild 2)
 3. Fövärm ugnen till max. 200°C (varmluft ☀).
 4. Regenerera osfiltret i ugn pÄ max. 200°C (varmluft ☀) i 120 minuter.
 5. Se till sÄ att rummet Är vÄlventilerat. Öppna fönstret.
 6. LÄt osfiltret svalna.
 7. Osfiltret Är tungt, sÄ hÄll en hand under när du sÄtter i det regenererade osfiltret.
 8. SÄtt i panelen.

tr

▲ Önemli güvenlik uyarıları

Bu kılavuzu dikkatlice okuyunuz. Ancak bu şekilde cihazı güvenli ve doğru bir biçimde kullanmanız mümkün olacaktır. Daha sonra kullanılmak üzere veya başka birisinin kullanımı için kullanım ve montaj kılavuzunu muhafaza ediniz.

Sadece montaj kılavuzuna göre yapılmış uzmanca bir kurma sayesinde, kullanım güvenliği garanti edilmiş olur. Yerleşim yerinde sorunsuz çalışmadan tesisatçı sorumludur.

Yaralanma tehlikesi!

Cihaz, gerektiği gibi sabitlenmemişse düşebilir. Tüm sabitleme elemanları sıkılmış ve güvenli bir şekilde monte edilmiş olmalıdır.

Elektrik çarpma tehlikesi!

Cihaz içindeki parçalar keskin kenarlı olabilir. Bağlantı kablosu hasar görebilir. Bağlantı kablosunu kurma işlemi esnasında katlamayınız veya sıkıştırmayınız.

Yaralanma tehlikesi!

Cihaz içindeki parçalar keskin kenarlı olabilir. Koruyucu eldivenler kullanınız.

Boğulma tehlikesi!

Ambalaj malzemeleri çocuklar için tehlikelidir. Çocukların ambalaj malzemeleri ile oynamalarına kesinlikle izin vermeyiniz.

Kurulum

Dikkat!

Deliklerin etrafında elektrik hatlarının, gaz veya su borularının olmadığından emin olunuz.

- Cıvataların pozisyonlarını ve cihazı asma alanının kenarlarını çiziniz.
8 mm çapında ve 80 mm derinliğinde delikler açınız ve dübelleri duvarla hizalayarak bastırınız - Resim 1.
- Aktif kömür filtresi çıkarılmalı ve folyo kaldırılmalıdır - Resim 2.
- Havalandırma modülü ve baca kaplaması tutturma köşebendini vidalayınız - Resim 3.
- Hortum, iki boru braketi ile havalandırma modülü üzerinde ve davlumbaz fan kademeleri üzerine sabitlenmelidir.
Hortum gergin olmalıdır, gerekirse kısaltılmalıdır - Resim 4.
- Baca kaplamasının monte edilmesi (bkz. "Davlumbaz montaj kılavuzu").
İç baca kaplamasının delikleri aşağı doğru olmalıdır.
- Aktif kömür filtresi takılmalıdır - Resim 5.
- Kaplama enine oturtmalı, hafifçe yukarı bastırılmalı ve aşağı itilmelidir. Kaplama üzerindeki boşluklar üzerinden de emniyet pimi ile geçilmelidir - Resim 6.

Koku filtresi rejenerasyonu

Koku filtresi performansını garanti altına almak için koku filtresini normal işletimde (günde yaklaşık 1 saat) her 3-4 ayda bir tazeleyiniz.

Koku filtresini piyasada satılan herhangi bir fırında tazeleyebilirsiniz.

▲ Yanma tehlikesi!

Koku filtresi, rejenerasyon sonrasında uzunca bir süre sıcak kalır. Koku filtresine rejenerasyondan hemen sonra dokunmayınız, önce soğumasını bekleyiniz.

Sıcak koku filtresini soğuması için ısıya dayanıklı bir altlığın üzerine koyunuz.

Bilgiler

- Koku filtresi 30 defaya kadar tazelenebilir ve normal işletimde (günde yaklaşık 1 saat) en geç 10 yıl sonra değiştirilmesi gereklidir.
 - Tazelenebilir bir koku filtresi yere düşerse, filtre hasar görebilir. Hasarlar her zaman dışarıdan görünmeyebilir. Yere düşen, tazelenabilir koku filtresini imha ediniz ve değiştiriniz.
 - Koku filtresini asla deterjanlarla, suyla, bulaşık makinesinde veya ıslak bezle temizlemeyiniz.
 - Fırın tepsisini çizmemek için, koku filtresini bir ızgara üzerine yerleştiriniz.
 - Koku filtresi maksimum 200 °C (dolaşımli hava ☀) ile tazelenmelidir. Koku filtresini fırın temizleme fonksiyonu (piroliz) ile tazelemeyiniz.
 - Koku filtresinin tazelenmesi sırasında koku oluşumu görülebilir. Odanın iyi havalandırıldığından emin olunuz. Bir pencere açınız.
1. Kumanda paneli çıkarılmalıdır. (Resim 6)
 2. Koku filtresi ağırdır, bu nedenle bir elinizle koku filtresini alttan tutunuz ve filtreyi sökünüz. (Resim 2)
 3. Fırını maksimum 200°C (hava dolaşımı ☀) sıcaklıkta ön ısıtmaya tabi tutunuz.
 4. Koku filtresini fırında 120 dakika süreyle maksimum 200 °C'de (dolaşımli hava ☀) tazeleyiniz.
 5. Odanın iyi havalandırıldığından emin olunuz. Bir pencere açınız.
 6. Koku filtresini soğumaya bırakınız.
 7. Koku filtresi ağırdır, bu nedenle bir elinizle koku filtresini alttan tutunuz ve yenilenmiş koku filtresini yerleştiriniz.
 8. Kumanda paneli yerleştirilmelidir.

