



**BOSCH**



**Register** your  
new device on  
MyBosch now and  
get free benefits:  
**[bosch-home.com/  
welcome](https://bosch-home.com/welcome)**

# Induktionskochfeld mit integriertem Lüftungs-System

PVQ...F1..

**[de]** Gebrauchsanleitung

Kochfeld

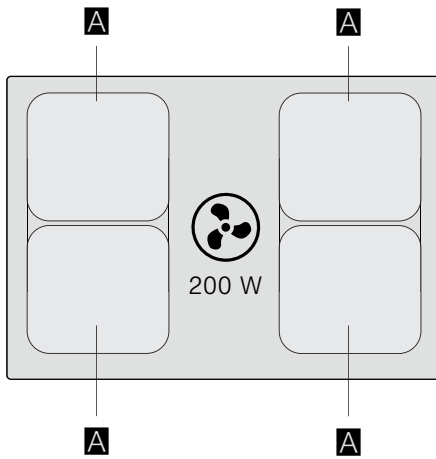

			g*	b*
A	∅ 21		2.200 W	3.700 W
	21 x 38		3.600 W	

\* IEC 60335-2-6

# Inhaltsverzeichnis

	<b>Bestimmungsgemäßer Gebrauch</b> . . . . .	<b>4</b>		<b>PowerBoost Funktion</b> . . . . .	<b>19</b>
	<b>Wichtige Sicherheitshinweise</b> . . . . .	<b>5</b>		Aktivieren . . . . .	19
	<b>Ursachen für Schäden</b> . . . . .	<b>7</b>		Deaktivieren . . . . .	19
	<b>Umweltschutz</b> . . . . .	<b>7</b>		<b>Kindersicherung</b> . . . . .	<b>20</b>
	Energiespartipps . . . . .	7		Kindersicherung aktivieren und deaktivieren . . . . .	20
	Umweltgerecht entsorgen . . . . .	7		Automatische Kindersicherung . . . . .	20
	<b>Kochen mit Induktion</b> . . . . .	<b>8</b>		<b>Wisch-Schutz</b> . . . . .	<b>20</b>
	Vorteile beim Kochen mit Induktion . . . . .	8		Automatische Abschaltung . . . . .	20
	Kochgeschirr . . . . .	8		<b>Grundeinstellungen</b> . . . . .	<b>21</b>
	<b>Gerät kennen lernen</b> . . . . .	<b>9</b>		So gelangen Sie zu den Grundeinstellungen . . . . .	22
	Ihr neues Gerät . . . . .	9		<b>Energie-Verbrauchsanzeige</b> . . . . .	<b>23</b>
	Sonderzubehör . . . . .	9		<b>Kochgeschirr-Test</b> . . . . .	<b>23</b>
	Bedienfeld . . . . .	10		<b>Power-Manager</b> . . . . .	<b>24</b>
	Die Kochstellen . . . . .	11		<b>Reinigen</b> . . . . .	<b>24</b>
	Restwärmeanzeige . . . . .	11		Reinigungsmittel . . . . .	24
	<b>Betriebsarten</b> . . . . .	<b>12</b>		Zu reinigende Komponenten . . . . .	25
	Abluftbetrieb . . . . .	12		Kochfeldrahmen (Nur bei Geräten mit Kochfeldrahmen)	25
	Umluftbetrieb . . . . .	12		25	
	<b>Vor dem ersten Gebrauch</b> . . . . .	<b>12</b>		Kochfeld . . . . .	25
	Betriebsart einstellen . . . . .	12		Lüftung . . . . .	26
	<b>Gerät bedienen</b> . . . . .	<b>13</b>		Überlaufbehälter reinigen . . . . .	27
	Kochfeld ein- und ausschalten . . . . .	13		<b>Häufige Fragen und Antworten (FAQ)</b> . . . . .	<b>28</b>
	Kochstelle einstellen . . . . .	13		<b>Störungen, was tun?</b> . . . . .	<b>30</b>
	Kochempfehlungen . . . . .	14		<b>Kundendienst</b> . . . . .	<b>31</b>
	Manuelle Lüftungssteuerung . . . . .	16		Erzeugnisnummer (E-Nr.) und Fertigungsnummer (FD-Nr.) . . . . .	31
	Intensivstufe . . . . .	16		<b>Prüfgerichte</b> . . . . .	<b>32</b>
	Automatikstart . . . . .	16			
	Nachlauf-Funktion . . . . .	16			
	<b>Kombi-Zone</b> . . . . .	<b>17</b>			
	Hinweise zum Kochgeschirr . . . . .	17			
	Aktivieren . . . . .	17			
	Deaktivieren . . . . .	17			
	<b>Move Funktion</b> . . . . .	<b>17</b>			
	Empfehlungen zum Gebrauch des Kochgeschirrs . . . . .	17			
	Aktivieren . . . . .	18			
	Deaktivieren . . . . .	18			
	<b>Zeitfunktionen</b> . . . . .	<b>18</b>			
	Programmierung der Garzeit . . . . .	18			
	Der Küchenwecker . . . . .	19			

Weitere Informationen zu Produkten, Zubehör, Ersatzteilen und Services finden Sie im Internet: **www.bosch-home.com** und Online-Shop: **www.bosch-eshop.com**

Für Produktinformationen sowie Anwendungs- und Bedienungsfragen berät Sie unser **Bosch-Infoteam** unter **Tel.: 089 69 339 339** (Mo-Fr: 8.00-18.00 Uhr) Nur für Deutschland gültig.



## Bestimmungsgemäßer Gebrauch

Diese Anleitung sorgfältig lesen. Die Gebrauchs- und Montageanleitung sowie den Gerätepass für einen späteren Gebrauch oder für Nachbesitzer aufbewahren.

Das Gerät nach dem Auspacken prüfen. Bei einem Transportschaden nicht anschließen. Den Schaden schriftlich festhalten und den Kundendienst rufen, sonst entfällt der Garantieanspruch.

Nur ein konzessionierter Fachmann darf Geräte ohne Stecker anschließen. Bei Schäden durch falschen Anschluss besteht kein Anspruch auf Garantie.

Der Einbau des Gerätes muss gemäß der beigefügten Montageanleitung erfolgen.

Dieses Gerät ist nur für den privaten Haushalt und das häusliche Umfeld bestimmt. Das Gerät nur zum Zubereiten von Speisen und Getränken benutzen. Der Kochvorgang muss beaufsichtigt werden. Ein kurzzeitiger Kochvorgang muss ununterbrochen beaufsichtigt werden. Das Gerät nur in geschlossenen Räumen verwenden.

Dieses Gerät ist für eine Nutzung bis zu einer Höhe von maximal 2000 Metern über dem Meeresspiegel bestimmt.

Benutzen Sie keine Kochfeld-Abdeckungen. Sie können zu Unfällen führen, z.B. durch Überhitzung, Entzündung oder zerspringende Materialien.

Benutzen Sie nur von uns freigegebene Schutzvorrichtungen oder Kinderschutzgitter. Ungeeignete Schutzvorrichtungen oder Kinderschutzgitter können zu Unfällen führen.

Dieses Gerät ist nicht für den Betrieb mit einer externen Zeitschaltuhr oder einer Fernsteuerung bestimmt.

Gefährliche oder explosive Stoffe und Dämpfe dürfen nicht abgesaugt werden.

Darauf achten, dass keine Kleinteile oder Flüssigkeiten in das Gerät gelangen.

Dieses Gerät kann von Kindern ab 8 Jahren und Personen mit reduzierten physischen, sensorischen oder mentalen Fähigkeiten oder Mangel an Erfahrung oder Wissen benutzt werden, wenn sie von einer Person, die für ihre Sicherheit verantwortlich ist, beaufsichtigt oder von ihr bezüglich des sicheren Gebrauchs des Gerätes unterwiesen wurden

und sie die daraus resultierenden Gefahren verstanden haben.

Kinder dürfen nicht mit dem Gerät spielen. Reinigung und Benutzer-Wartung dürfen nicht durch Kinder durchgeführt werden, es sei denn, sie sind 15 Jahre und älter und werden beaufsichtigt.

Kinder jünger als 8 Jahre vom Gerät und der Anschlussleitung fernhalten.

Tragen Sie ein aktives implantiertes medizinisches Gerät (z. B. einen Herzschrittmacher oder Defibrillator), so vergewissern Sie sich bei Ihrem Arzt, dass dieses der Richtlinie 90/385/EWG des Rates der Europäischen Gemeinschaften vom 20. Juni 1990 sowie DIN EN 45502-2-1 und DIN EN 45502-2-2 entspricht und gemäß VDE-AR-E 2750-10 ausgewählt, implantiert und programmiert wurde. Sind diese Voraussetzungen erfüllt und werden zudem nicht-metallische Kochutensilien und Kochgeschirre mit nicht-metallischen Griffen eingesetzt, ist die Nutzung dieses Induktionskochfeldes bei bestimmungsgemäßigem Gebrauch unbedenklich.

## **Wichtige Sicherheitshinweise**

### **Warnung – Erstickungsgefahr!**

Verpackungsmaterial ist für Kinder gefährlich. Kinder nie mit Verpackungsmaterial spielen lassen.

### **Warnung – Lebensgefahr!**

Zurückgesaugte Verbrennungsgase können zu Vergiftungen führen.

Immer für ausreichend Zuluft sorgen, wenn das Gerät im Abluftbetrieb gleichzeitig mit einer raumluftabhängigen Feuerstätte verwendet wird.

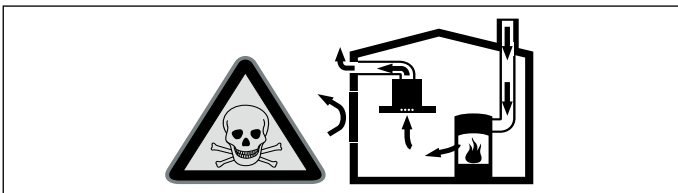

Raumluftabhängige Feuerstätten (z.B. gas-, öl-, holz- oder kohlebetriebene Heizgeräte, Durchlauferhitzer, Warmwasserbereiter) beziehen Verbrennungsluft aus dem Aufstellraum und führen die Abgase durch eine Abgasanlage (z.B. Kamin) ins Freie. In Verbindung mit einer eingeschalteten Dunstabzugshaube wird der Küche und den benachbarten Räumen Raumluft entzogen - ohne ausreichende Zuluft entsteht ein Unterdruck. Giftige Gase aus dem Kamin oder Abzugsschacht werden in die Wohnräume zurückgesaugt.

- Es muss daher immer für ausreichende Zuluft gesorgt werden.
- Ein Zuluft-/Abluftmuerkasten allein stellt die Einhaltung des Grenzwertes nicht sicher.

Ein gefahrloser Betrieb ist nur dann möglich, wenn der Unterdruck im Aufstellraum der Feuerstätte 4 Pa (0,04 mbar) nicht überschreitet. Dies kann erreicht werden, wenn durch nicht verschließbare Öffnungen, z.B. in Türen, Fenstern, in Verbindung mit einem Zuluft- / Abluftmuerkasten oder durch andere technische Maßnahmen, die zur Verbrennung benötigte Luft nachströmen kann.

Die Abluft darf weder in einen in Betrieb befindlichen Rauch- oder Abgaskamin, noch in einen Schacht, welcher der Entlüftung von

Aufstellungsräumen von Feuerstätten dient, abgegeben werden.

Soll die Abluft in einen Rauch- oder Abgaskamin geführt werden, der nicht in Betrieb ist, muss die Zustimmung des zuständigen Schornsteinfegermeisters eingeholt werden.

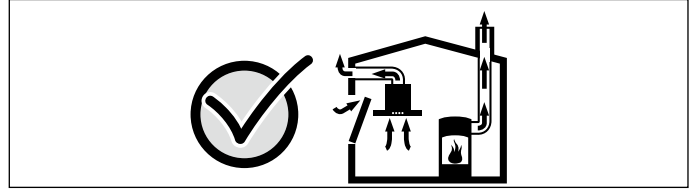

Ziehen Sie in jedem Fall den Rat des zuständigen Schornsteinfegermeisters hinzu, der den gesamten Lüftungsverbund des Hauses beurteilen kann und Ihnen die passende Maßnahme zur Belüftung vorschlägt.

Wird die Dunstabzugshaube ausschließlich im Umluftbetrieb eingesetzt, ist der Betrieb ohne Einschränkung möglich.

### **Warnung – Brandgefahr!**

- Heißes Öl und Fett entzündet sich schnell. Heißes Öl und Fett nie unbeaufsichtigt lassen. Nie ein Feuer mit Wasser löschen. Kochstelle ausschalten. Flammen vorsichtig mit Deckel, Löschdecke oder Ähnlichem ersticken.
- Die Kochstellen werden sehr heiß. Nie brennbare Gegenstände auf das Kochfeld legen. Keine Gegenstände auf dem Kochfeld lagern.
- Das Gerät wird heiß. Nie brennbare Gegenstände oder Spraydosen in Schubladen direkt unter dem Kochfeld aufbewahren.
- Das Kochfeld schaltet sich von selbst ab und lässt sich nicht mehr bedienen. Es kann sich später unbeabsichtigt einschalten. Sicherung im Sicherungskasten ausschalten. Kundendienst rufen.
- Die Fettablagerungen im Fettfilter können sich entzünden. Fettfilter regelmäßig reinigen. Gerät nie ohne Fettfilter betreiben.
- Bei eingeschalteter Lüftung können sich die Fettablagerungen im Fettfilter entzünden. In der Nähe des Gerätes nie mit offener Flamme arbeiten (z.B. flambieren). Gerät nur dann in der Nähe einer Feuerstätte für feste Brennstoffe (z.B. Holz oder Kohle) installieren, wenn eine geschlossene, nicht abnehmbare Abdeckung vorhanden ist. Es darf keinen Funkenflug geben.

**⚠️ Warnung – Verbrennungsgefahr!**

- Die Kochstellen und deren Umgebung, insbesondere ein eventuell vorhandener Kochfeldrahmen, werden sehr heiß. Die heißen Flächen nie berühren. Kinder fernhalten.
- Die Kochstelle heizt, aber die Anzeige funktioniert nicht. Sicherung im Sicherungskasten ausschalten. Kundendienst rufen.
- Gegenstände aus Metall werden auf dem Kochfeld sehr schnell heiß. Nie Gegenstände aus Metall, wie z. B. Messer, Gabeln, Löffel und Deckel auf dem Kochfeld ablegen.
- Nach jedem Gebrauch das Kochfeld mit dem Hauptschalter ausschalten. Nicht warten, bis sich das Kochfeld automatisch ausschaltet, weil sich keine Töpfe und Pfannen mehr darauf befinden.
- Die zugänglichen Teile werden im Betrieb heiß. Nie die heißen Teile berühren. Kinder fernhalten.
- Das Gerät wird während des Betriebs heiß. Falls heiße Flüssigkeiten in das Gerät gelangen, vor dem Entfernen des Metallfettfilters oder des Überlaufbehälters das Gerät abkühlen lassen.

**⚠️ Warnung – Stromschlaggefahr!**

- Unsachgemäße Reparaturen sind gefährlich. Nur ein von uns geschulter Kundendienst-Techniker darf Reparaturen durchführen und beschädigte Anschlussleitungen austauschen. Ist das Gerät defekt, Netzstecker ziehen oder Sicherung im Sicherungskasten ausschalten. Kundendienst rufen.
- Eindringende Feuchtigkeit kann einen Stromschlag verursachen. Keinen Hochdruckreiniger oder Dampfreiniger verwenden.
- Ein defektes Gerät kann einen Stromschlag verursachen. Nie ein defektes Gerät einschalten. Netzstecker ziehen oder Sicherung im Sicherungskasten ausschalten. Kundendienst rufen.
- Sprünge oder Brüche in der Glaskeramik können Stromschläge verursachen. Sicherung im Sicherungskasten ausschalten. Kundendienst rufen.

**⚠️ Warnung – Verletzungsgefahr!**

- Beim Garen im Wasserbad können Kochfeld und Kochgefäß durch Überhitzung zerspringen. Das Kochgefäß im Wasserbad darf den Boden des mit Wasser gefüllten Topfes nicht direkt berühren. Nur hitzebeständiges Kochgeschirr verwenden.
- Kochtöpfe können durch Flüssigkeit zwischen Topfboden und Kochstelle plötzlich in die Höhe springen. Kochstelle und Topfboden immer trocken halten.

## Ursachen für Schäden

### Achtung!

- Raue Topf- und Pfannenböden verkratzen das Kochfeld.
- Beschädigungsgefahr durch harte und spitze Gegenstände. Keine harten oder spitzen Gegenstände auf das Kochfeld fallen lassen.
- Beschädigungsgefahr durch Leerkochen von Kochgeschirr. Kochgeschirr nie leerkochen lassen.
- Keine heißen Töpfe oder Pfannen auf das Bedienfeld, die Anzeigen oder den Kochfeldrahmen stellen. Das könnte zu Schäden führen.
- Beschädigungsgefahr durch Aluminiumfolie oder Kunststoffbehälter. Aluminiumfolie und Kunststoffbehälter nie auf heißen Kochstelle ablegen. Keine Herdschutzfolie verwenden.
- Oberflächenbeschädigung, Verfärbung und Flecken durch ungeeignete Reinigungsmittel. Nur Reinigungsmittel verwenden, die für Kochfelder dieser Art geeignet sind.
- Oberflächenbeschädigung und Verfärbung durch Topfabrieb. Töpfe und Pfannen anheben und nicht verschieben.
- Oberflächenbeschädigung und Flecken durch eingebrannte Speisen. Übergelaufene Speisen sofort mit einem Glasschaber entfernen.
- Oberflächenbeschädigung durch Salz, Zucker und Sand. Kochfeld nicht als Arbeits- oder Abstellfläche verwenden.
- Oberflächenbeschädigung durch raue Geschirrböden. Kochgeschirr vor der Verwendung prüfen.
- Oberflächenbeschädigung oder sogenannte Ausmuschelung durch Zucker und stark zuckerhaltige Speisen. Übergelaufene Speisen sofort mit einem Glasschaber entfernen.

## Umweltschutz

In diesem Kapitel erhalten Sie Informationen zum Energiesparen und zur Geräteentsorgung.

### Energiespartipps

- Für jedes Kochgefäß immer den passenden Deckel verwenden. Kochen ohne Deckel verbraucht erheblich mehr Energie. Glasdeckel verwenden. So sehen Sie in den Topf, ohne den Deckel anzuheben.
- Gefäße mit ebenem Boden verwenden. Unebene Böden erhöhen den Energieverbrauch.
- Darauf achten, dass der Durchmesser der Gefäßböden mit der Größe der Kochstelle übereinstimmt. Hierbei beachten: Die Hersteller von Gefäßen geben oft den oberen Topfdurchmesser an, der meist größer ist als der Durchmesser des Topfbodens.
- Für kleine Mengen kleine Kochgefäße verwenden. Ein großes, wenig gefülltes Kochgefäß benötigt viel Energie.
- Speisen mit wenig Wasser garen. Das spart Energie und beim Gemüse bleiben die Vitamine und Mineralstoffe erhalten.
- Rechtzeitig auf eine niedrigere Kochstufe schalten. Sonst wird Energie verschwendet.
- Beim Kochen für ausreichend Zuluft sorgen, damit die Lüftung effizient und mit geringen Betriebsgeräuschen arbeitet.
- Lüfterstufe an die Intensität der Kochdämpfe anpassen. Intensivstufe nur nach Bedarf verwenden. Eine kleinere Lüfterstufe verbraucht weniger Energie.
- Bei intensiven Kochdämpfen frühzeitig eine höhere Lüfterstufe wählen. Bereits in der Küche aufgestiegene Kochdämpfe erfordern einen längeren Betrieb der Lüftung.
- Wenn Sie das Gerät nicht mehr benötigen, das Gerät ausschalten.
- Um die Wirksamkeit der Lüftung zu erhöhen und eine Brandgefahr zu vermeiden, Filter öfter reinigen bzw. wechseln.

### Umweltgerecht entsorgen

Entsorgen Sie die Verpackung umweltgerecht.



Dieses Gerät ist entsprechend der europäischen Richtlinie 2012/19/EU über Elektro- und Elektronikaltgeräte (waste electrical and electronic equipment - WEEE) gekennzeichnet.

Die Richtlinie gibt den Rahmen für eine EU-weit gültige Rücknahme und Verwertung der Altgeräte vor.



## Kochen mit Induktion

### Vorteile beim Kochen mit Induktion

Das Kochen mit Induktion unterscheidet sich radikal zum herkömmlichen Kochen, die Hitze entsteht direkt im Kochgeschirr. Dies bietet eine ganze Reihe von Vorteilen:

- Zeitersparnis beim Kochen und Braten.
- Energieersparnis.
- Leichtere Pflege und Reinigung. Übergelaufene Speisen brennen nicht so schnell ein.
- Kontrollierte Wärmezufuhr und Sicherheit. Das Kochfeld erzeugt oder unterbricht die Wärmezufuhr sofort nach jeder Bedienung. Die Kochstelle unterbricht die Wärmezufuhr sofort, wenn das Geschirr von der Kochstelle genommen wird, auch wenn diese noch eingeschaltet ist.

### Kochgeschirr

Verwenden Sie nur ferromagnetisches Geschirr für das Kochen mit Induktion, zum Beispiel:

- Geschirr aus emailliertem Stahl
- Geschirr aus Gusseisen
- Induktionsgeeignetes Geschirr aus Edelstahl.

Um zu prüfen, ob das Geschirr für Induktion geeignet ist, können Sie im Kapitel → "Kochgeschirr-Test" nachschlagen.

Für ein gutes Kochergebnis sollte der ferromagnetische Bereich des Topfbodens der Größe der Kochstelle entsprechen. Wenn das Geschirr auf einer Kochstelle nicht erkannt wird, versuchen Sie es noch einmal auf einer Kochstelle mit kleinerem Durchmesser.

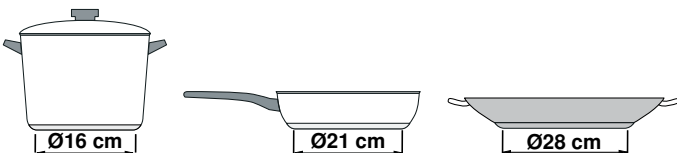

Es gibt auch Induktionsgeschirr, dessen Boden nicht komplett ferromagnetisch ist:

- Ist der Boden des Kochgeschirrs nur teilweise ferromagnetisch, wird nur die ferromagnetische Fläche heiß. Dadurch kann es sein, dass die Wärme nicht gleichmäßig verteilt wird. Der nicht ferromagnetische Bereich könnte eine zu niedrige Temperatur zum Kochen aufweisen.

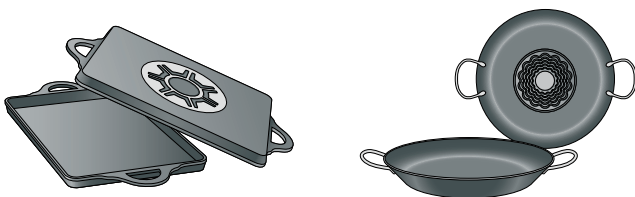

- Besteht das Material des Geschirrbodens unter anderem aus Aluminiumanteilen ist die ferromagnetische Fläche ebenfalls verringert. Es kann sein, dass dieses Geschirr nicht richtig warm wird oder eventuell gar nicht erkannt wird.

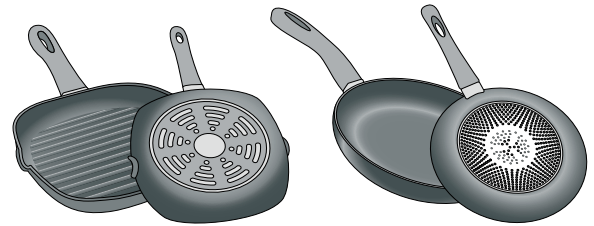

### Ungeeignetes Kochgeschirr

Verwenden Sie keinesfalls Adapterplatten für Induktion oder Kochgeschirr aus:

- herkömmlichem Edelstahl
- Glas
- Ton
- Kupfer
- Aluminium

### Eigenschaften des Geschirrbodens

Die Beschaffenheit des Geschirrbodens kann das Kochergebnis beeinflussen. Verwenden Sie Töpfe und Pfannen aus Materialien, die die Hitze gleichmäßig im Topf verteilen, z.B. Töpfe mit "Sandwich-Boden" aus Edelstahl, so wird Zeit und Energie gespart.

Verwenden Sie Geschirr mit flachem Boden, unebene Geschirrböden beeinträchtigen die Wärmezufuhr.

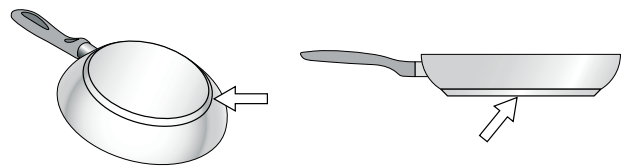

### Kein Kochgeschirr auf der Kochstelle oder Kochgeschirr in ungeeigneter Größe

Wird kein Kochgeschirr auf die ausgewählte Kochstelle gestellt oder ist das Geschirr nicht in der passenden Größe oder aus ungeeignetem Material blinkt die angezeigte Kochstufe. Stellen Sie ein geeignetes Kochgeschirr auf die Kochstelle. Die Kochstufenanzeige hört auf zu blinken. Andernfalls schaltet sich die Kochstelle nach 90 Sekunden automatisch aus.

### Leeres Kochgeschirr oder Kochgeschirr mit dünnem Boden

Heizen Sie keine leeren Töpfe oder Pfannen auf und verwenden Sie kein Kochgeschirr mit dünnem Boden. Das Geschirr kann sich sehr schnell erhitzen, so dass die Sicherheitsabschaltung nicht rechtzeitig aktiviert wird. Der Geschirrboden kann schmelzen und die Glaskeramik beschädigen. Berühren Sie auf keinen Fall das heiße Kochgeschirr. Schalten Sie die Kochstelle aus. Wenn das Kochfeld nach dem Abkühlen nicht mehr funktioniert, rufen Sie den Kundendienst.

### Topferkennung

Jede Kochstelle hat eine Untergrenze für die Topferkennung, diese hängt vom ferromagnetischen Durchmesser und vom Material des Geschirrbodens ab. Sie sollten immer die Kochstelle benutzen, die dem Durchmesser des Topfbodens am besten entspricht.



## Gerät kennen lernen

Sie finden Informationen über Maße und Leistungen der Kochstellen in → *Seite 2*

**Hinweis:** Je nach Gerätetyp sind Abweichungen in den Farben und Einzelheiten möglich.

### Ihr neues Gerät

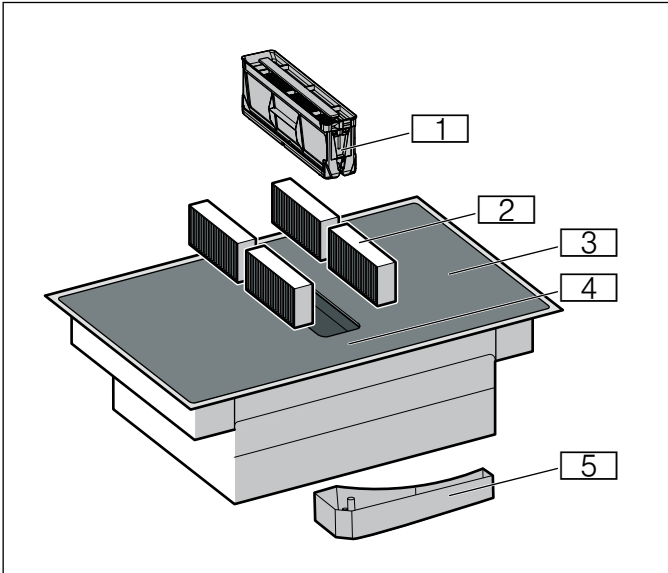

Nr.	Bezeichnung
1	Metallfettfilter
2	Aktivkohlefilter bei Umluftbetrieb oder Akustikfilter bei Abluftbetrieb*
3	Kochfeld
4	Bedienfeld
5	Überlaufbehälter

\*Je nach Geräteausstattung

### Sonderzubehör

Je nach Einbauvariante des Gerätes gibt es unterschiedliches Zubehör, das Sie im Fachhandel, beim Kundendienst oder über unsere offizielle Webseite erwerben können:

- Abluftset
- Umluftset
- Aktivkohlefilter: für Umluftbetrieb
- Akustikfilter: für Abluftbetrieb

## Bedienfeld

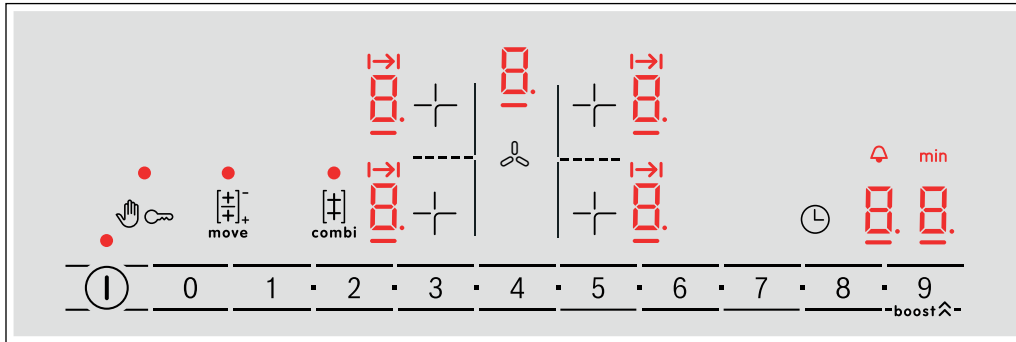

Auswahlsensoren	
ⓘ	Hauptschalter
+	Kochzone auswählen
0 1 2 ... 8 9	Einstellbereich
Hand	Bedienfeld zu Reinigungszwecken sperren
Schlüssel	Kindersicherung
Gitter	Funktion CombiZone
Plus/Minus	Move-Funktion
boost ^	PowerBoost-Funktionen Intensiv-Lüftungsstufen
Uhr	Zeitfunktionen
Lüftung	Manuelle Lüftungssteuerung

Anzeige	
0	Betriebszustand
1-9	Leistungsstufen
00	Timer-Funktion
H/h	Restwärme
b	Powerboost-Funktion Intensiv-Lüftungsstufe I
b.	Intensiv-Lüftungsstufe II
I→I	Kochzeit-Automatik
Uhr	Wecker
min	Zeitanzeige

## Bedienflächen

Wenn Sie ein Symbol berühren, wird die jeweilige Funktion aktiviert.

## Hinweise

- Das Bedienfeld stets sauber und trocken halten. Feuchtigkeit beeinträchtigt die Funktion.
- Kein Kochgeschirr in die Nähe der Anzeigen und Sensoren ziehen. Die Elektronik kann überhitzen.

## Die Kochstellen

### Kochzonen

<input type="checkbox"/>	Einfache Kochzone	Kochgeschirr in geeigneter Größe verwenden
<input type="checkbox"/>	Kombinierte Kochzone	Siehe Kapitel → "Kombi-Zone" oder → "Move Funktion"

Nur induktionsgeeignetes Kochgeschirr verwenden, siehe Kapitel → "Kochen mit Induktion"

## Restwärmanzeige

Das Kochfeld hat für jede Kochstelle eine Restwärmanzeige. Sie zeigt an, dass eine Kochstelle noch heiß ist. Berühren Sie die Kochstelle nicht, solange die Restwärmanzeige leuchtet.

Die Restwärme wird wie folgt angezeigt:

- Anzeige **H**: hohe Temperatur
- Anzeige **h**: niedrige Temperatur

Wenn Sie das Geschirr während des Kochens von der Kochstelle nehmen, blinken Restwärmanzeige und ausgewählte Kochstufe abwechselnd.

Wenn die Kochstelle ausgeschaltet wird, leuchtet die Restwärmanzeige. Auch wenn das Kochfeld bereits ausgeschaltet ist, leuchtet die Restwärmanzeige, solange die Kochstelle noch warm ist.

## Betriebsarten

Dieses Gerät können Sie im Abluft- oder Umluftbetrieb einsetzen.

### Abluftbetrieb



Die angesaugte Luft wird durch die Fettfilter gereinigt und durch ein Rohrsystem ins Freie geleitet.

**Hinweis:** Die Abluft darf weder in einen in Betrieb befindlichen Rauch- oder Abgaskamin, noch in einen Schacht, welcher der Entlüftung von Aufstellungsräumen von Feuerstätten dient, abgegeben werden.

- Soll die Abluft in einen Rauch- oder Abgaskamin geführt werden, der nicht in Betrieb ist, muss die Zustimmung des zuständigen Schornsteinfegermeisters eingeholt werden.
- Wird die Abluft durch die Außenwand geleitet, sollte ein Teleskop-Mauerkasten verwendet werden.

### Umluftbetrieb



Die angesaugte Luft wird durch die Fettfilter und die Aktivkohlefilter gereinigt und wieder in die Küche zurückgeführt.

**Hinweis:** Um die Gerüche im Umluftbetrieb zu binden, müssen Sie einen Aktivkohlefilter einbauen. Die verschiedenen Möglichkeiten das Gerät im Umluftbetrieb zu betreiben, entnehmen Sie der Prospektur oder fragen Sie Ihren Fachhändler. Das dafür notwendige Zubehör erhalten Sie im Fachhandel, beim Kundendienst oder im Online-Shop.

## Vor dem ersten Gebrauch

Beachten Sie den folgenden Hinweis, bevor Sie das Gerät zum ersten Mal benutzen:

Das Gerät und die Zubehörteile gründlich reinigen.

Bevor Sie Ihr neues Gerät benutzen können, müssen Sie einige Einstellungen vornehmen.

Das Kochfeld mit dem Hauptschalter ① ein- und ausschalten.

### Betriebsart einstellen

Das Gerät wird mit voreingestelltem Umluftbetrieb geliefert.

Wenn das Kochfeld mit Luftaustritt nach Außen installiert ist, müssen Sie die Einstellung **c 17** auf diesen Modus konfigurieren. Siehe Kapitel → "Grundeinstellungen".

## Gerät bedienen



In diesem Kapitel können Sie nachlesen, wie eine Kochstelle eingestellt wird. In der Tabelle finden Sie Kochstufen und Garzeiten für verschiedene Gerichte.

**Tip:** Die Lüftung bei Kochbeginn einschalten und erst einige Minuten nach Kochende ausschalten. Der Küchendunst wird so am wirkungsvollsten entfernt.

**Hinweis:** Das Gerät nie ohne Metallfettfilter und Überlaufbehälter verwenden.

### Kochfeld ein- und ausschalten

Das Kochfeld schalten Sie mit dem Hauptschalter ein und aus.

**Einschalten:** Das Symbol  berühren. Ein Signal ertönt. Die Anzeige beim Hauptschalter und die Kochstellen-Anzeigen  leuchten. Das Kochfeld ist betriebsbereit.

**Ausschalten:** Das Symbol  berühren, bis die Anzeige erlischt. Alle Kochstellen sind ausgeschaltet. Die Restwärmeanzeige leuchtet, bis die Kochstellen ausreichend abgekühlt sind.

#### Hinweise

- Das Kochfeld schaltet sich automatisch aus, wenn alle Kochstellen länger als 20 Sekunden ausgeschaltet sind.
- Die gewählten Einstellungen bleiben die ersten 4 Sekunden nach dem Ausschalten des Kochfeldes gespeichert. Wenn Sie in dieser Zeit wieder einschalten, geht das Kochfeld mit den vorherigen Einstellungen in Betrieb.

### Kochstelle einstellen

Die gewünschte Kochstufe mit den Symbolen **1** bis **9** einstellen.

Kochstufe **1** = niedrigste Stufe

Kochstufe **9** = höchste Stufe



Jede Kochstufe hat eine Zwischenstufe. Diese Zwischenstufe ist im Einstellbereich mit dem Symbol  gekennzeichnet.

#### Hinweise

- Um die empfindlichen Teile des Geräts vor Überhitzung oder elektrischer Überlastung zu schützen, kann das Kochfeld vorübergehend die Leistung verringern.
- Um eine Lärmentwicklung des Geräts zu verhindern, kann das Kochfeld vorübergehend die Leistung verringern.

### Kochstelle und Kochstufe auswählen

Das Kochfeld muss eingeschaltet sein.

1. Das Symbol  der gewünschten Kochstelle berühren.  
Es leuchtet das Symbol  und darunter das Symbol .
2. Wählen Sie anschließend im Einstellbereich die gewünschte Kochstufe aus.

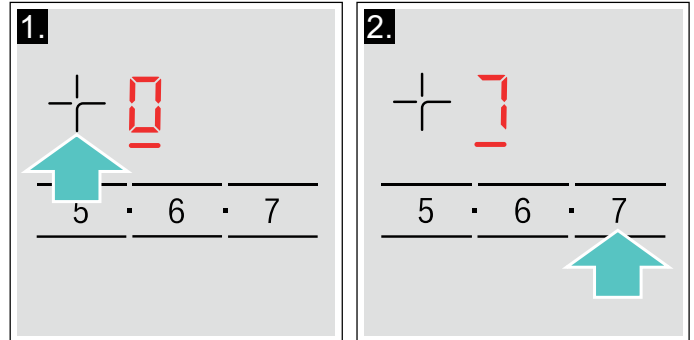

Die Kochstufe ist eingestellt.

### Kochstufe ändern

Die Kochstelle auswählen und anschließend im Einstellbereich die gewünschte Kochstufe einstellen.

### Kochstelle ausschalten

Kochstelle auswählen und im Einstellbereich die 0 berühren. Die Kochstelle schaltet aus. Die Restwärmeanzeige leuchtet solange die Kochstelle noch heiß ist.

#### Hinweise

- Wenn kein Kochgeschirr auf der Induktionskochstelle steht, blinkt die Kochstufen-Anzeige. Nach einiger Zeit schaltet sich die Kochstelle aus.
- Steht vor dem Einschalten des Kochfeldes ein Kochgeschirr auf der Kochstelle, wird dieses spätestens 20 Sekunden nach dem Berühren des Hauptschalters erkannt und die Kochstelle wird automatisch ausgewählt. Stellen Sie in den nächsten 20 Sekunden die Kochstufe ein. Andernfalls schaltet sich die Kochstelle wieder aus.  
Auch wenn mehrere Töpfe oder Pfannen beim Einschalten auf dem Kochfeld stehen, wird nur ein Geschirr erkannt.

## Kochempfehlungen

### Empfehlungen

- Beim Erwärmen von Püree, Cremesuppen und dickflüssigen Saucen gelegentlich umrühren.
- Zum Vorheizen Kochstufe 8 - 9 einstellen.
- Beim Garen mit Deckel Kochstufe herunterschalten, sobald zwischen Deckel und Kochgeschirr Dampf austritt.
- Nach dem Garvorgang Kochgeschirr bis zum Servieren geschlossen halten.
- Zum Garen mit dem Schnellkochtopf Herstellerhinweise beachten.
- Speisen nicht zu lange garen, um den Nährwert zu erhalten. Mit dem Küchenwecker kann die optimale Garzeit eingestellt werden.
- Für ein gesünderes Garergebnis sollte Öl oder Fett nicht bis zum Rauchpunkt erhitzt werden.
- Zum Bräunen von Speisen diese nacheinander in kleinen Portionen braten.
- Kochgeschirr kann beim Garvorgang hohe Temperaturen erreichen. Die Verwendung von Topflappen ist empfehlenswert.
- Empfehlungen für ein energieeffizientes Kochen finden Sie im Kapitel → "Umweltschutz"

### Gartabelle

In der Tabelle wird angezeigt, welche Kochstufe für jede Speise geeignet ist. Die Garzeit kann je nach Art, Gewicht, Dicke und Qualität der Speisen variieren.

	Kochstufe	Garzeit (Min.)
<b>Schmelzen</b>		
Schokolade, Kuvertüre	1 - 1.	-
Butter, Honig, Gelatine	1 - 2	-
<b>Erwärmen und Warmhalten</b>		
Eintopf, z. B. Linseneintopf	1. - 2	-
Milch*	1. - 2.	-
Würstchen in Wasser erhitzen*	3 - 4	-
<b>Auftauen und Erwärmen</b>		
Spinat, tiefgekühlt	3 - 4	15 - 25
Gulasch, tiefgekühlt	3 - 4	35 - 55
<b>Garziehen, Simmern</b>		
Kartoffelklöße*	4. - 5.	20 - 30
Fisch*	4 - 5	10 - 15
Weißer Saucen, z. B. Béchamelsauce	1 - 2	3 - 6
Aufgeschlagene Saucen, z. B. Sauce Bernaise, Sauce Hollandaise	3 - 4	8 - 12
* Ohne Deckel		
** Mehrmals wenden		
*** Vorwärmen auf Kochstufe 8 - 8.		



	Kochstufe	Garzeit (Min.)
<b>Kochen, Dämpfen, Dünsten</b>		
Reis (mit doppelter Wassermenge)	2.-3.	15-30
Milchreis***	2-3	30-40
Pellkartoffeln	4.-5.	25-35
Salzkartoffeln	4.-5.	15-30
Teigwaren, Nudeln*	6-7	6-10
Eintopf	3.-4.	120-180
Suppen	3.-4.	15-60
Gemüse	2.-3.	10-20
Gemüse, tiefgekühlt	3.-4.	7-20
Garen im Schnellkochtopf	4.-5.	-
<b>Schmoren</b>		
Rouladen	4-5	50-65
Schmorbraten	4-5	60-100
Gulasch***	3-4	50-60
<b>Schmoren / Braten mit wenig Öl*</b>		
Schnitzel, natur oder paniert	6-7	6-10
Schnitzel, tiefgekühlt	6-7	6-12
Kotelett, natur oder paniert**	6-7	8-12
Steak (3 cm dick)	7-8	8-12
Geflügelbrust (2 cm dick)**	5-6	10-20
Geflügelbrust, tiefgekühlt**	5-6	10-30
Frikadellen (3 cm dick)**	4.-5.	20-30
Hamburger (2 cm dick)**	6-7	10-20
Fisch und Fischfilet, natur	5-6	8-20
Fisch und Fischfilet, paniert	6-7	8-20
Fisch paniert und tiefgekühlt, z. B. Fischstäbchen	6-7	8-15
Scampi, Garnelen	7-8	4-10
Sautieren von Gemüse und Pilzen, frisch	7-8	10-20
Pfannengerichte, Gemüse, Fleisch in Streifen nach asiatischer Art	7-8	15-20
Tiefkühlgerichte, z. B. Pfannengerichte	6-7	6-10
Pfannkuchen (nacheinander ausbacken)	6.-7.	-
Omelette (nacheinander braten)	3.-4.	3-10
Spiegeleier	5-6	3-6
<b>Frittieren* (150-200 g pro Portion in 1-2 l Öl, portionsweise frittieren)</b>		
Tiefkühlprodukte, z. B. Pommes frites, Chicken Nuggets	8-9	-
Kroketten, tiefgekühlt	7-8	-
Fleisch, z. B. Hähnchenteile	6-7	-
Fisch, paniert oder im Bierteig	6-7	-
Gemüse, Pilze, paniert oder im Bierteig, Tempura	6-7	-
Kleingebäck, z. B. Krapfen/Berliner, Obst im Bierteig	4-5	-

\* Ohne Deckel

\*\* Mehrmals wenden



\*\*\*Vorwärmen auf Kochstufe 8-8.

## Manuelle Lüftungssteuerung



Sie können die Lüftungsstufe manuell steuern.

**Hinweis:** Bei hohem Kochgeschirr kann eine optimale Absaugleistung nicht garantiert werden. Die Absaugleistung kann durch einen schräg aufgelegten Deckel verbessert werden.

### Aktivieren

1. Das Symbol  berühren.  
Die Lüftung startet bei der voreingestellten Leistungsstufe.
2. In den nächsten 10 Sekunden im Einstellbereich die gewünschte Kochstufe wählen.  
Die eingestellte Kochstufe leuchtet.
3. Um die gewählte Einstellung zu bestätigen, das Symbol  berühren.  
Die Lüftung ist eingeschaltet.

### Ändern und ausschalten





Das Symbol  berühren und die gewünschte Kochstufe wählen oder im Einstellbereich auf  einstellen.

## Intensivstufe

Für die Lüftung existieren zwei Intensivstufen. Wenn Sie die Intensivstufen aktivieren, arbeitet die Lüftung für kurze Zeit mit Höchstleistung.



### Aktivieren

Das Symbol  berühren und die gewünschte Intensivstufe wählen.

- **Intensivstufe I:** Die Kochstufe  wählen und anschließend das Symbol **Boost**  berühren. Die Anzeige  leuchtet. Die Intensivstufe ist aktiviert.
- **Intensivstufe II:** Erneut das Symbol **Boost**  berühren. Die Anzeige  leuchtet. Die Intensivstufe ist aktiviert.

**Hinweis:** Nach 8 Minuten schaltet das Gerät selbstständig auf die Leistungsstufe  zurück.

### Ändern und ausschalten

Das Symbol  berühren und die gewünschte Kochstufe wählen oder im Einstellbereich auf  einstellen.

## Automatikstart

Wenn Sie für eine Kochzone eine Kochstufe wählen, schaltet sich der Automatikstart ein. Die Lüftung schaltet sich bei einer Kochstufe entsprechend der jeweiligen Kochstufe der Kochzonen ein.

Wie Sie diese Einstellung ändern, erfahren Sie in Kapitel → "Grundeinstellungen".

## Nachlauf-Funktion

Die Nachlauffunktion lässt das Lüftungssystem nach dem Abschalten des Kochfeldes einige Minuten weiterlaufen. So wird noch vorhandener Küchendunst entfernt. Danach schaltet sich das Lüftungssystem automatisch aus.

### Aktivieren

Die Nachlaufzeit wird standardmäßig mit einer maximalen Abschaltzeit aktiviert. Wie Sie diese Einstellung ändern, erfahren Sie in Kapitel → "Grundeinstellungen".

**Hinweis:** Der Nachlauf schaltet sich nur dann ein, wenn mindestens eine Kochzone für mindestens eine Minute eingeschaltet war.

### Deaktivieren

#### Manuell

Das Symbol  berühren. Die Nachlauf-Funktion wird ausgeschaltet.

#### Automatik

In folgenden Fällen wird die Nachlauf-Funktion ausgeschaltet:

- Die Nachlaufzeit ist abgelaufen.
- Das Gerät wird wieder eingeschaltet.

## Kombi-Zone

Mit dieser Funktion können Sie die Kombi-Zone verbinden und für die beiden Kochzonen die gleiche Leistungsstufe einstellen. Sie ist besonders zum Kochen mit länglichem Kochgeschirr geeignet.

### Hinweise zum Kochgeschirr

Verwenden Sie für ein optimales Ergebnis ein Kochgeschirr, das auf den Bereich der beiden Kochzonen abgestimmt ist. Stellen Sie das Geschirr mittig auf die Kochzonen.

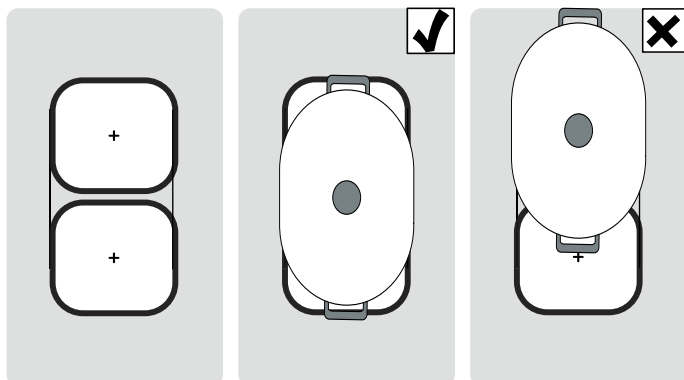

Wenn Sie auf einer der beiden Kochzonen nur ein Kochgeschirr verwenden, können Sie es auf die zweite Kochzone verschieben. In diesem Fall werden die Leistungsstufe und die ausgewählten Einstellungen übernommen.

### Aktivieren

Das Kochfeld muss eingeschaltet sein.

1. Eine der zwei zur CombiZone gehörenden Kochstellen auswählen und die Kochstufe einstellen.
2. Das Symbol  berühren. Die Anzeige ● leuchtet. Die Kochstufe erscheint in der Anzeige der unteren Kochstelle.

Die Funktion ist aktiviert.

### Kochstufe ändern

Eine der beiden Kochstellen der Kombi-Zone auswählen und die Kochstufe im Einstellbereich ändern.

### Deaktivieren

Eine der beiden zu dieser Funktion gehörenden Kochstellen auswählen und das Symbol  berühren.

Die Funktion ist deaktiviert. Die beiden Kochstellen funktionieren weiterhin als zwei unabhängige Kochstellen.

## Move Funktion

Mit dieser Funktion können Sie die Kombi-Zone verbinden und für beide Kochzonen unterschiedliche Leistungsstufen auswählen. Voreingestellte Leistungsstufen:

Vordere Kochzone = Leistungsstufe 9

Hintere Kochzone = Leistungsstufe 1.

Die Leistungsstufen können für jede Kochzone unabhängig voneinander geändert werden.

### Hinweise

- Kochgeschirr nur auf einer der Kochstellen platzieren. Die Funktion wird nicht aktiviert, wenn auf beiden Kochstellen ein Kochgeschirr steht.
- In der Anzeige der Kochstelle, auf der kein Kochgeschirr steht, leuchtet die Kochstufe schwächer. Sie wird erst aktiviert, wenn das Geschirr auf diese Kochstelle verschoben und erkannt wird.
- Wenn die Funktion bereits aktiviert ist und ein zweites Kochgefäß auf die freie Kochstelle gestellt wird, leuchtet die Anzeige nach wie vor schwächer. Die Kochstelle ist nicht aktiv. Die Kochstelle aktiviert sich, wenn das erste Kochgefäß entfernt wird.

### Empfehlungen zum Gebrauch des Kochgeschirrs

Für eine optimale Topferkennung und Wärmeverteilung empfehlen wir das Kochgeschirr mittig, wie im Folgenden beschrieben, aufzusetzen.

Verwenden Sie nur ein einziges Kochgeschirr, das nur eine der Kochzonen bedeckt.

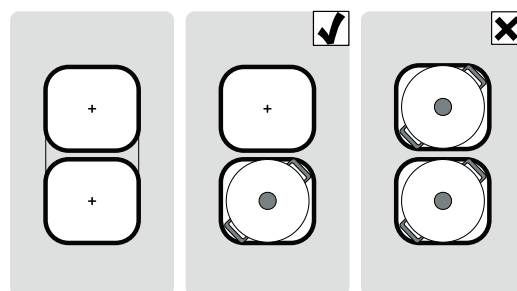

Das Kochgeschirr von einer Kochzone auf eine andere verschieben:

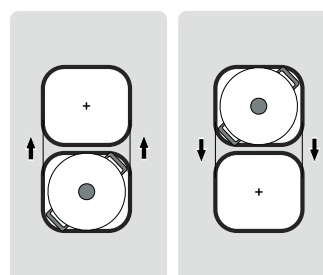

## Aktivieren

Die zwei Kochstellen mit jeweils unterschiedlicher Kochstufe kombinieren.

1. Eine der zwei zur Move-Funktion gehörenden Kochstellen auswählen.
2. Das Symbol  berühren. Die Anzeige ● leuchtet. Die Kochstufen erscheinen in den Anzeigen der zwei Kochstellen.

Die Funktion ist aktiviert.

### Hinweise

- Die Anzeige der Kochstelle, auf der sich das Kochgeschirr befindet, leuchtet heller.
- In der Anzeige der weiterhin ausgewählten Kochstelle leuchtet die Anzeige \_.

### Kochstufe ändern

Eine der zwei zur Move-Funktion gehörenden Kochstellen auswählen und die Kochstufe im Einstellbereich ändern.

**Hinweis:** Wird die Funktion deaktiviert, kehren die Kochstufen zu den voreingestellten Werten zurück

## Deaktivieren

Das Symbol  berühren.

Die Funktion ist deaktiviert.

**Hinweis:** Wenn eine der zwei Kochstellen auf  gestellt wird, deaktiviert sich die Funktion innerhalb von etwa 10 Sekunden.

## Zeitfunktionen



Ihr Kochfeld verfügt über zwei Timer-Funktionen:

- Programmierung der Garzeit
- Küchenwecker

### Programmierung der Garzeit

Die Kochstelle schaltet sich nach Ablauf der eingestellten Zeit automatisch aus.

#### So stellen Sie ein:

1. Die Kochstelle und die gewünschte Kochstufe auswählen.
2. Berühren Sie das Symbol . In der Anzeige der Kochstelle leuchtet . In der Timer-Anzeige leuchtet .
3. In den folgenden 10 Sekunden im Einstellbereich die gewünschte Garzeit auswählen.

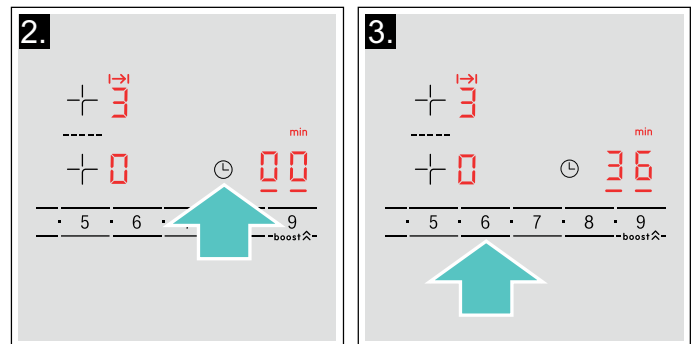



Nach einigen Sekunden beginnt die Zeit abzulaufen.

### Hinweise

- Für alle Kochstellen kann automatisch die gleiche Garzeit eingestellt werden. Die eingestellte Zeit läuft für jede der Kochstellen unabhängig voneinander ab. Informationen zur automatischen Programmierung der Garzeit finden Sie im Abschnitt → "Grundeinstellungen"
- Wird bei der kombinierten Kochstelle die Funktion Kombi-Zone oder Move gewählt, ist die eingestellte Zeit für beide Kochstellen gleich.

### Zeit ändern oder löschen

Die Kochstelle auswählen und anschließend das Symbol  berühren.

Die Garzeit im Einstellbereich ändern oder auf  stellen, um die Garzeit zu löschen.

### Nach Ablauf der Zeit

Die Kochstelle schaltet sich aus. Ein Signal ertönt. In der Timer-Anzeige erscheint 10 Sekunden lang **00**.

Das Symbol  berühren. Die Anzeigen erlöschen und das akustische Signal endet.

### Hinweise



- Um eine Garzeit unter 10 Minuten einzustellen, berühren Sie immer **0**, bevor Sie den gewünschten Wert wählen.
- Wurde eine Garzeit für mehrere Kochstellen programmiert, erscheint in der Timer-Anzeige immer die Zeitangabe der ausgewählten Kochstelle.
- Zur Abfrage der restlichen Garzeit die entsprechende Kochstelle auswählen.
- Sie können eine Garzeit bis zu **99** Minuten einstellen.

### Der Küchenwecker



Mit dem Küchenwecker können Sie eine Zeit bis zu 99 Minuten einstellen.

Er funktioniert unabhängig von den Kochstellen und anderen Einstellungen. Diese Funktion schaltet eine Kochstelle nicht automatisch aus.

### Einstellen

1. Das Symbol  mehrmals berühren, bis die Anzeige  aufleuchtet. In der Timer-Anzeige leuchtet **00**.
2. Im Einstellbereich die gewünschte Zeit einstellen. Nach einigen Sekunden beginnt die Zeit abzulaufen.

### Zeit ändern oder löschen

Das Symbol  mehrmals berühren, bis die Anzeige  aufleuchtet.

Ändern Sie die Zeit im Einstellbereich oder stellen Sie **00** ein, um die programmierte Zeit zu löschen.

### Nach Ablauf der Zeit

Es ertönt ein Signal. In der Timer-Anzeige erscheint **00** und die Anzeige  leuchtet auf. Die Anzeigen erlöschen nach 10 Sekunden.

Durch Berühren des Symbols  erlöschen die Anzeigen und der Signalton verstummt.

## PowerBoost Funktion

Mit der PowerBoost-Funktion können große Wassermengen schneller erhitzt werden als mit der Kochstufe **9**.

Diese Funktion kann für eine Kochstelle immer dann aktiviert werden, wenn die andere Kochstelle derselben Gruppe nicht in Betrieb ist (siehe Abbildung). Andernfalls blinken in der Anzeige der ausgewählten Kochstelle **b** und **9**; anschließend wird automatisch die Kochstufe **9** eingestellt, ohne die Funktion zu aktivieren.

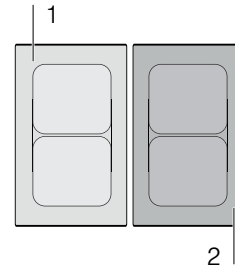

**Hinweis:** Im Bereich der Kombi-Zone ist eine Aktivierung der PowerBoost-Funktion nur möglich, wenn die zwei Kochzonen unabhängig voneinander verwendet werden.

### Aktivieren

1. Kochstelle auswählen.
2. Kochstufe **9** auswählen und anschließend Symbol **boost**  berühren. Die Anzeige **b** leuchtet. Die Funktion wurde aktiviert.

### Deaktivieren

1. Die Kochstelle auswählen.
2. Symbol **boost**  berühren. In der Anzeige erlischt **b** und die Kochstelle schaltet auf die Kochstufe **9** zurück. Die Funktion ist deaktiviert.



**Hinweis:** Unter bestimmten Umständen kann sich die PowerBoost-Funktion automatisch abschalten, um die Elektroniklemente im Innern des Kochfeldes zu schützen.

## Kindersicherung

Mit der Kindersicherung können Sie verhindern, dass Kinder das Kochfeld einschalten.

### Kindersicherung aktivieren und deaktivieren

Das Kochfeld muss ausgeschaltet sein.

Aktivieren: Symbol  ca. 4 Sekunden lang berühren. Das Symbol  leuchtet 10 Sekunden lang. Das Kochfeld ist gesperrt.

Deaktivieren: Symbol  ca. 4 Sekunden lang berühren. Die Sperre ist aufgehoben.

### Automatische Kindersicherung

Diese Funktion aktiviert die Kindersicherung automatisch nach jedem Ausschalten des Kochfelds.

#### Ein-und Ausschalten

Wie Sie die automatische Kindersicherung einschalten, erfahren Sie im Kapitel → "Grundeinstellungen"

## Wisch-Schutz

Wenn Sie über das Bedienfeld wischen, während das Kochfeld eingeschaltet ist, können sich Einstellungen verändern. Um dies zu vermeiden, verfügt das Kochfeld über die Funktion Bedienfeld zu Reinigungszwecken sperren.

Einschalten: Symbol  berühren. Es ertönt ein Signal. Das Bedienfeld ist für 35 Sekunden gesperrt. Sie können über die Oberfläche des Bedienfelds wischen, ohne Einstellungen zu verändern.

Deaktivieren: Nach 35 Sekunden wird das Bedienfeld entsperrt. Zum vorzeitigen Aufheben der Funktion das Symbol  berühren.

#### Hinweise

- 30 Sekunden nach der Aktivierung ertönt ein Signal. Dieses zeigt an, dass die Funktion bald endet.
- Die Reinigungssperre hat keine Auswirkung auf den Hauptschalter. Das Kochfeld kann jederzeit ausgeschaltet werden.

## Automatische Abschaltung

Wenn eine Kochstelle für längere Zeit in Betrieb ist und keine Einstellungsänderung vorgenommen wurde, wird die automatische Sicherheitsabschaltung aktiviert.

Die Kochstelle hört auf zu heizen. In der Anzeige der Kochstelle blinken abwechselnd **F**, **B** und die Restwärmeanzeige **h** oder **H**.

Bei Berühren eines beliebigen Symbols schaltet sich die Anzeige aus. Die Kochstelle kann nun erneut eingestellt werden.

Wann die automatische Sicherheitsabschaltung aktiviert wird, richtet sich nach der eingestellten Kochstufe (nach 1 bis 10 Stunden).



## Grundeinstellungen

Das Gerät verfügt über verschiedene Grundeinstellungen. Diese Grundeinstellungen können an Ihre persönlichen Bedürfnisse angepasst werden.

Anzeige	Funktion
<b>c 1</b>	<b>Kindersicherung</b> <b>0</b> Manuell*. <b>1</b> Automatisch. <b>2</b> Funktion deaktiviert.
<b>c 2</b>	<b>Signalöne</b> <b>0</b> Bestätigungs- und Fehlersignal sind ausgeschaltet. <b>1</b> Nur das Fehlersignal ist eingeschaltet. <b>2</b> Nur das Bestätigungssignal ist eingeschaltet. <b>3</b> Alle Signaltöne sind eingeschaltet.*
<b>c 3</b>	<b>Energieverbrauch anzeigen</b> <b>0</b> Deaktiviert.* <b>1</b> Aktiviert.
<b>c 5</b>	<b>Automatische Programmierung der Garzeit</b> <b>00</b> Ausgeschaltet.* <b>0 1:99</b> Zeit bis zur automatischen Abschaltung.
<b>c 6</b>	<b>Signaltondauer der Timer-Funktion</b> <b>1</b> 10 Sekunden.* <b>2</b> 30 Sekunden. <b>3</b> 1 Minute.
<b>c 7</b>	<b>Power-Management-Funktion. Gesamtleistung des Kochfelds begrenzen</b> <b>Die verfügbaren Einstellungen hängen von der Maximalleistung des Kochfelds ab.</b> <b>0</b> Deaktiviert.Maximalleistung des Kochfelds. */** <b>1</b> 1000 W Mindestleistung. <b>1.</b> 1500 W ... <b>3</b> 3000 W Empfohlen für 13 Ampere. <b>3.</b> 3500 W Empfohlen für 16 Ampere. <b>4</b> 4000 W <b>4.</b> 4500 W Empfohlen für 20 Ampere. ... <b>9</b> oder <b>9.</b> Maximalleistung des Kochfeldes.**
<b>c 9</b>	<b>Auswahlzeit der Kochzone</b> <b>0</b> Unbegrenzt: Die zuletzt eingestellte Kochzone bleibt ausgewählt.* <b>1</b> Begrenzt: Die Kochzone bleibt nur für einige Sekunden ausgewählt.
<b>c 12</b>	<b>Kochgeschirr und Ergebnis des Garvorgangs prüfen</b> <b>0</b> Nicht geeignet <b>1</b> Nicht optimal <b>2</b> Geeignet

<b>c 17</b>	<b>Umluftbetrieb oder Abluftbetrieb einstellen</b> <b>0</b> Umluftbetrieb konfigurieren.* <b>1</b> Abluftbetrieb konfigurieren.
<b>c 18</b>	<b>Automatikstart einstellen</b> <b>0</b> Ausgeschaltet. <b>1</b> Eingeschaltet: Die Lüftung startet bei einer Kochstufe entsprechend der jeweiligen Kochstufen der Kochzonen.*
<b>c 20</b>	<b>Nachlauf einstellen</b> <b>0</b> Ausgeschaltet. <b>1</b> Eingeschaltet*: Wenn das Kochfeld mit Abluftbetrieb arbeitet, schaltet sich die Lüftung für ca. 6 Minuten mit der Kochstufe <b>3</b> ein. Wenn das Kochfeld mit Umluftbetrieb arbeitet, schaltet sich die Lüftung für ca. 30 Minuten mit der Kochstufe <b>1</b> ein. Die Nachlauf-Funktion schaltet sich nach dieser Zeit automatisch aus.
<b>c 0</b>	<b>Auf Standardeinstellungen zurücksetzen</b> <b>0</b> Individuelle Einstellungen.* <b>1</b> Auf Werkseinstellungen zurücksetzen.

\*Werkseinstellung

\*\*Die Maximalleistung des Kochfeldes wird im Typenschild angezeigt.

### So gelangen Sie zu den Grundeinstellungen

Das Kochfeld muss ausgeschaltet sein.

1. Das Kochfeld einschalten.
2. In den nächsten 10 Sekunden das Symbol  ca. 4 Sekunden lang berühren.  
Die ersten vier Anzeigen geben die Produktinformationen an. Berühren Sie den Einstellbereich, damit Sie die einzelnen Anzeigen sehen können.

Produktinformationen	Anzeige
Kundendienstindex (KI)	01
Fertigungsnummer	Fd
Fertigungsnummer 1	95
Fertigungsnummer 2	05

3. Wenn Sie das Symbol  erneut berühren, gelangen Sie zu den Grundeinstellungen.  
In den Anzeigen blinken abwechselnd **c** und **1** und es erscheint **0** als Voreinstellung.

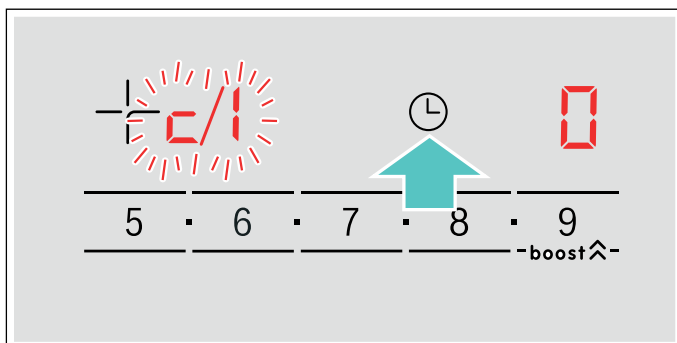

4. Das Symbol  wiederholt berühren, bis die gewünschte Funktion angezeigt wird.
5. Anschließend im Einstellbereich die gewünschte Einstellung auswählen.

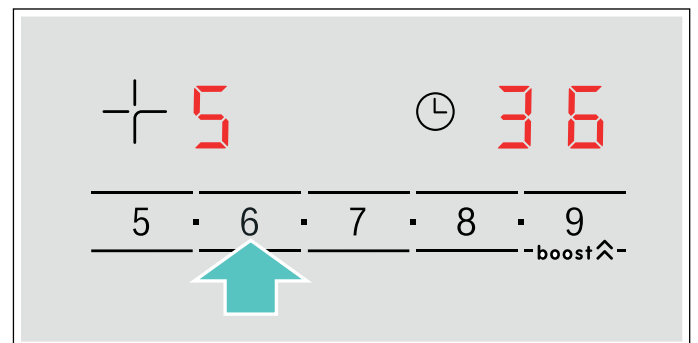

6. Das Symbol  mindestens 4 Sekunden lang berühren.

Die Einstellungen wurden gespeichert.

### Grundeinstellungen verlassen

Kochfeld mit dem Hauptschalter ausschalten.

## Energie-Verbrauchsanzeige

Diese Funktion zeigt den gesamten Energieverbrauch des letzten Kochvorgangs auf diesem Kochfeld an.

Nach dem Ausschalten des Kochfelds wird für 10 Sekunden der Verbrauch in Kilowattstunden angezeigt, z. B. **1.08** kWh.

Die Genauigkeit der Anzeige ist unter anderem von der Spannungsqualität des Stromnetzes abhängig.

Wie Sie diese Funktion aktivieren, erfahren Sie im Kapitel → "Grundeinstellungen"

## Kochgeschirr-Test

Mit dieser Funktion kann die Schnelligkeit und Qualität des Kochvorgangs abhängig vom Kochgeschirr überprüft werden.

Das Ergebnis ist ein Referenzwert und hängt von den Eigenschaften des Kochgeschirrs und der verwendeten Kochstelle ab.

1. Das Gefäß mit ca. 200 ml Wasser füllen und bei Raumtemperatur mittig auf die Kochzone setzen, deren Durchmesser am besten zum Durchmesser des Gefäßbodens passt.
2. Zu den Grundeinstellungen gehen und die Einstellung **c / 2** wählen.
3. Den Einstellbereich berühren. In den Kochzonen-Anzeigen blinkt **—**. Die Funktion ist aktiviert.

Nach 10 Sekunden erscheint in der Kochzonen-Anzeige das Ergebnis zur Qualität und Schnelligkeit des Kochvorgangs.

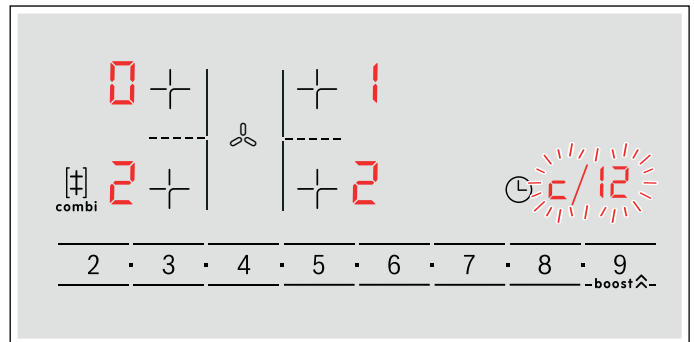

Überprüfen Sie das Ergebnis anhand der folgenden Tabelle:

Ergebnis	
<b>0</b>	Das Kochgeschirr ist für die Kochstelle nicht geeignet und wird deshalb nicht erwärmt.*
<b>1</b>	Das Kochgeschirr erwärmt sich langsamer als erwartet und der Kochvorgang gestaltet sich nicht optimal.*
<b>2</b>	Das Kochgeschirr erwärmt sich richtig und der Kochvorgang ist in Ordnung.

\* Sollte eine kleinere Kochstelle vorhanden sein, testen Sie das Kochgeschirr noch einmal auf der kleineren Kochstelle.

Um diese Funktion wieder zu aktivieren, berühren Sie den Einstellbereich.

### Hinweise

- Ist der Durchmesser der Kochstelle viel kleiner als das verwendete Geschirr, erhitzt sich nur die Mitte des Topfes oder der Pfanne. Die Speisen werden nicht optimal gegart.
- Informationen zum Prüfen des Kochgeschirrs finden Sie im Kapitel → "Grundeinstellungen".
- Informationen zu Art, Größe und Positionierung des Kochgeschirrs finden Sie im Kapitel → "Kochen mit Induktion".

## Power-Manager

Mit der Funktion Power-Manager kann die Gesamtleistung des Kochfeldes eingestellt werden.

Das Kochfeld ist werksseitig voreingestellt. Seine Höchstleistung ist auf dem Typenschild angegeben. Mit der Funktion Power-Manager kann der Wert gemäß den Anforderungen der jeweiligen Elektroinstallation geändert werden.

Um diesen Einstellwert nicht zu überschreiten, verteilt das Kochfeld die zur Verfügung stehende Leistung automatisch auf die eingeschalteten Kochzonen.

Solange die Funktion Power-Manager aktiviert ist, kann die Leistung einer Kochzone zeitweise unter den Nominalwert fallen. Wird eine Kochzone eingeschaltet und die Leistungsbegrenzung erreicht, erscheint in der Kochstufen-Anzeige für kurze Zeit **\_**. Das Gerät reguliert und wählt die höchst mögliche Leistungsstufe selbsttätig.

Für weitere Informationen darüber, wie die Gesamtleistung des Kochfelds geändert wird, siehe Kapitel → "Grundeinstellungen"

## Reinigen

### **Warnung – Verbrennungsgefahr!**

Das Gerät wird während des Betriebs heiß. Vor der Reinigung Gerät abkühlen lassen.

### **Warnung – Verbrennungsgefahr!**

Das Gerät wird während des Betriebs heiß. Falls heiße Flüssigkeiten in das Gerät gelangen, vor dem Entfernen des Metallfetfilters oder des Überlaufbehälters das Gerät abkühlen lassen.

### **Warnung – Stromschlaggefahr!**

Eindringende Feuchtigkeit kann einen Stromschlag verursachen. Keinen Hochdruckreiniger oder Dampfreiniger verwenden.

### **Warnung – Stromschlaggefahr!**

Eindringende Feuchtigkeit kann einen Stromschlag verursachen. Gerät nur mit einem feuchten Tuch reinigen. Vor der Reinigung Netzstecker ziehen oder Sicherung im Sicherungskasten ausschalten.

### **Warnung – Verletzungsgefahr!**

Bauteile innerhalb des Gerätes können scharfkantig sein. Schutzhandschuhe tragen.

### Hinweise

- Nur wenig Wasser zur Reinigung verwenden, es darf kein Wasser in das Gerät gelangen.
- Entfernen Sie vor dem Reinigen jeglichen Schmuck an Armen und Händen.
- Verwenden Sie keine Reinigungsmittel, solange das Kochfeld heiß ist, dadurch können Flecken entstehen. Stellen Sie sicher, dass alle Reste des verwendeten Reinigungsmittels entfernt werden.

## Reinigungsmittel

Verwenden Sie nur Reinigungsmittel, die für Kochfelder geeignet sind. Bitte beachten Sie die Herstellerangaben auf der Produktverpackung.

Beachten Sie alle Anweisungen und Warnungen, die den Reinigungsmitteln beiliegen.

Geeignete Reinigungs- und Pflegemittel erhalten Sie über den Kundendienst oder in unserem e-Shop.

### Achtung!

#### Oberflächenschaden

Verwenden Sie:

- kein unverdünntes Geschirrspülmittel
- kein Reinigungsmittel für die Geschirrspülmaschine
- keine Scheuermittel
- keinen Hochdruckreiniger oder Dampfstrahler
- keinen Backofenreiniger
- keine ätzenden, chlorhaltigen oder aggressiven Reiniger
- keine stark alkoholhaltigen Reiniger
- keine harte, kratzende Spülschwämme, Bürsten oder Scheuerkissen

**Achtung!****Oberflächenschaden**

Neue Schwammtücher vor Gebrauch immer gründlich auswaschen!

Damit die unterschiedlichen Oberflächen nicht durch falsche Reinigungsmittel beschädigt werden, beachten Sie die Angaben in der Tabelle.

Bereich	Reinigungsmittel
Glaskeramik	<p>Glasreiniger bei Flecken durch Kalk- und Wasserreste: Reinigen Sie das Kochfeld, sobald es abgekühlt ist. Es kann ein geeignetes Reinigungsmittel für Glaskeramik-Kochfelder oder Glasreiniger verwendet werden.</p> <p>Glasschaber bei Flecken durch Zucker, Reisstärke oder Plastik: Sofort reinigen. Vorsicht: Verbrennungsgefahr.</p> <p>Anschließend mit einem feuchten Spültuch reinigen und mit einem Tuch trocknen.</p> <p><b>Hinweis:</b> Kein Reinigungsmittel für die Geschirrspülmaschine verwenden.</p>
Edelstahl	<p>Heiße Spüllauge: Mit einem Spültuch reinigen und einem weichen Tuch nachtrocknen.</p> <p>Nur wenig Wasser zur Reinigung verwenden, es darf kein Wasser in das Gerät dringen.</p> <p>Eingetrocknete Stellen mit wenig Wasser und etwas Spülmittel einweichen lassen, nicht wegscheuern.</p> <p>Edelstahlflächen nur in Schliffrichtung reinigen.</p> <p>Beim Kundendienst, bei unserem e-Shop oder im Fachhandel sind spezielle Edelstahl-Pflegemittel erhältlich. Das Pflegemittel mit einem weichen Tuch hauchdünn auftragen.</p> <p><b>Hinweis:</b> Benutzen Sie für die Reinigung des Kochfeldrahmens keinen Glasschaber.</p>
Kunststoff	<p>Heiße Spüllauge: Mit einem weichen Tuch oder in der Spülmaschine reinigen.</p>
Bedienelemente	<p>Heiße Spüllauge oder geeignete Glasreiniger: Mit einem feuchten Spültuch reinigen und einem weichen Tuch nachtrocknen.</p>

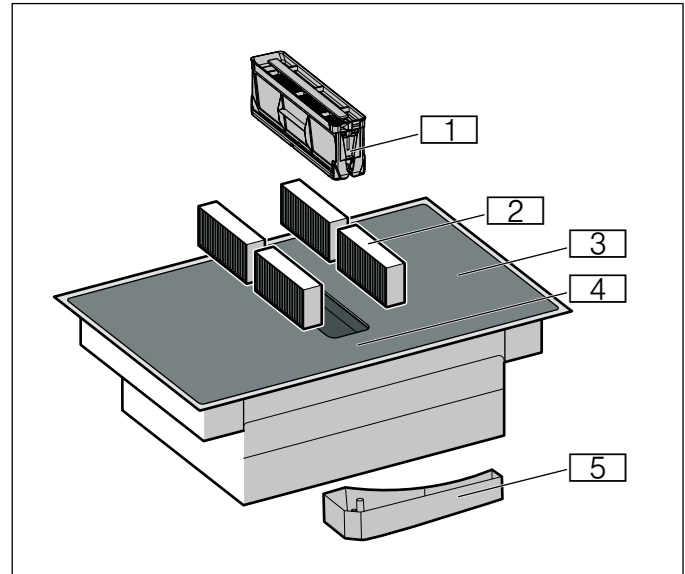
**Zu reinigende Komponenten**

Nr.	Bezeichnung
1	Metallfettfilter
2	Aktivkohlefilter bei Umluftbetrieb oder Akustikfilter bei Abluftbetrieb*
3	Kochfeld
4	Bedienfeld
5	Überlaufbehälter

\* Je nach Geräteausstattung

**Kochfeldrahmen (Nur bei Geräten mit Kochfeldrahmen)**

Um Schäden am Kochfeldrahmen zu vermeiden, befolgen Sie bitte die folgenden Hinweise:

- Verwenden Sie nur warme Spüllauge
- Waschen Sie neue Spültücher vor Gebrauch gründlich aus.
- Benutzen Sie keine scheuernden oder scharfen Reinigungsmittel.
- Benutzen Sie keinen Glasschaber oder spitze Gegenstände.
- Benutzen Sie keine harte, kratzende Spülschwämme, Bürsten oder Scheuerkissen.

**Kochfeld**

Reinigen Sie das Kochfeld nach jedem Kochen. Dadurch wird verhindert, dass anhaftende Reste einbrennen. Reinigen Sie das Kochfeld erst, wenn die Restwärmanzeige erloschen ist. Entfernen Sie übergelaufene Flüssigkeiten sofort, lassen Sie keine Speisereste eintrocknen.

Belassen Sie den Metallfettfilter während der Reinigung des Kochfelds im Gerät. Schmutz und Essensreste sammeln sich im Metallfettfilter und nicht im Geräteinnenraum. Den Metallfettfilter können Sie in der Spülmaschine reinigen.

Reinigen Sie das Kochfeld mit einem feuchten Spültuch und trocknen Sie es mit einem Tuch nach, damit sich keine Kalkflecken bilden.

Hartnäckigen Schmutz entfernen Sie am besten mit einem im Handel erhältlichen Glasschaber oder Glaskeramikreiniger. Beachten Sie die Herstellerangaben.

Geeignete Glasschaber (Artikel-Nr. 00087670) erhalten Sie über unseren Kundendienst oder in unserem Onlineshop.

Mit Spezialschwämmen zur Reinigung von Glaskeramik-Kochfeldern erzielen Sie gute Reinigungsergebnisse.

## Lüftung

Um den Geruchs- und Fettabscheidegrad zu gewährleisten, müssen die Filter regelmäßig ausgetauscht oder gereinigt werden.

### Metallfettfilter

Der Metallfettfilter muss regelmäßig gereinigt werden.

#### **⚠ Warnung – Brandgefahr!**

Die Fettablagerungen im Fettfilter können sich entzünden. Fettfilter regelmäßig reinigen. Gerät nie ohne Fettfilter betreiben.

### Aktivkohlefilter

Der Aktivkohlefilter muss in regelmäßigen Abständen ausgetauscht werden. Beachten Sie hierzu die Sättigungsanzeige an Ihrem Gerät.

Wenn Sie Ihr Gerät nur im Abluftbetrieb verwenden, wechseln Sie den Akustikfilter falls er verschmutzt ist.

### Sättigungsanzeige

Bei Sättigung der Aktivkohlefilter ertönt nach dem Ausschalten des Geräts ein Signal.

Im Anzeigefeld leuchtet **F**.

Spätestens jetzt sollten Sie die Aktivkohlefilter austauschen.

Wenn Sie die Aktivkohlefilter ausgetauscht haben, sollten Sie die Sättigungsanzeige zurücksetzen, damit die Anzeige **F** aufhört zu leuchten.

Nach dem Ausschalten des Geräts leuchtet **F**.

Symbol für die Lüftung gedrückt halten, bis ein Signalton ertönt.

Die Sättigungsanzeige für die Aktivkohlefilter ist zurückgesetzt.

### Aktivkohlefilter wechseln (Nur bei Umluftbetrieb)

Aktivkohlefilter binden die Geruchsstoffe aus dem Küchendunst. Sie werden nur im Umluftbetrieb eingesetzt.

### Hinweise

- Die Aktivkohlefilter und Akustikfilter sind im Lieferumfang enthalten. Für den Ersatzbedarf erhalten Sie die Aktivkohlefilter oder Akustikfilter im Fachhandel, beim Kundendienst oder im Online-Shop.

- Die Aktivkohlefilter und Akustikfilter können nicht gereinigt oder erneut aktiviert werden.
- Verwenden Sie nur Originalfilter. Dadurch wird eine optimale Funktion gewährleistet.

- Den Metallfettfilter herausnehmen.

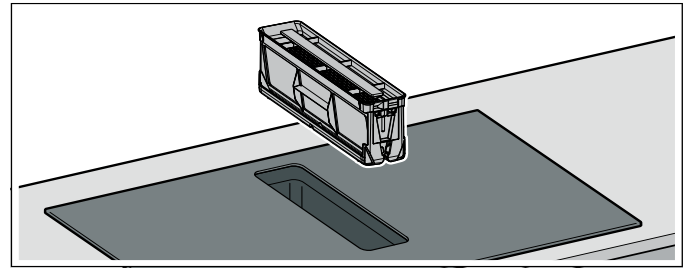

### Hinweise

- Fett kann sich unten im Behälter ansammeln. Den Metallfettfilter nicht kippen, um ein Abtropfen von Fett zu vermeiden.
  - Sicherstellen, dass der Metallfettfilter nicht herunterfällt und das Kochfeld beschädigt.
- Die vier Aktivkohlefilter oder Akustikfilter herausnehmen und ordnungsgemäß entsorgen.

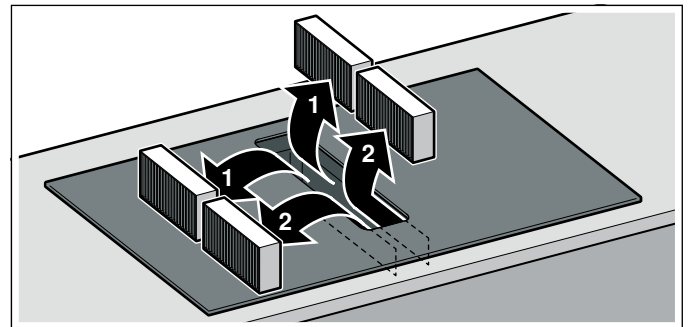

- Zwei Aktivkohlefilter oder Akustikfilter links und rechts in das Gerät einsetzen und nach vorne schieben.

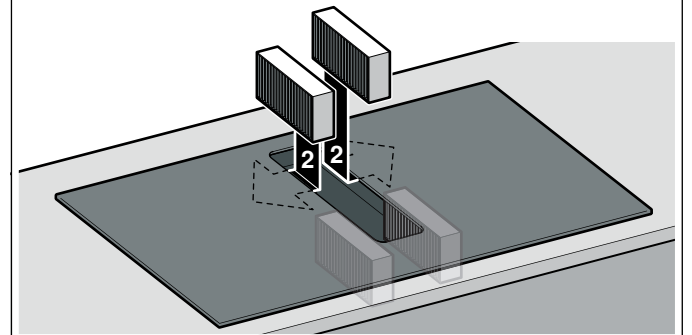
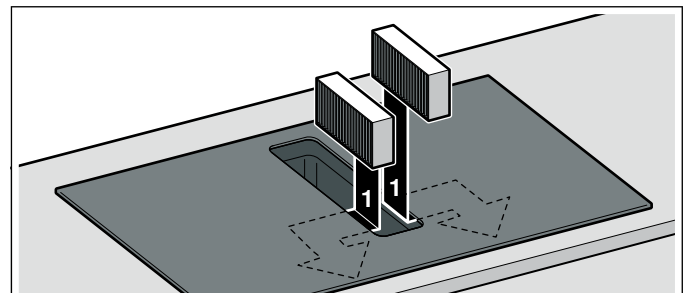

- Die anderen Aktivkohlefilter oder Akustikfilter links und rechts in das Gerät einsetzen.
- Den Metallfettfilter einsetzen.



## Sättigungsanzeigen zurücksetzen

Wenn Sie die Aktivkohlefilter ausgetauscht haben, sollten Sie die Sättigungsanzeige zurücksetzen, damit die Anzeige **F** aufhört zu leuchten.

Nach dem Ausschalten des Geräts leuchtet **F**.

Symbol für die Lüftung gedrückt halten, bis ein Signalton ertönt.

Die Sättigungsanzeige für die Aktivkohlefilter ist zurückgesetzt.

## Metallfettfilter ausbauen

Metallfettfilter filtern das Fett aus dem Kochdunst. Um eine optimale Funktion zu gewährleisten, muss der Metallfettfilter regelmäßig gereinigt werden.

Reinigen Sie auch den Innenbereich der Muldenlüftung regelmäßig. Bei hartnäckigem Schmutz können Sie einen speziellen Fettlöser verwenden.

1. Den Metallfettfilter herausnehmen.

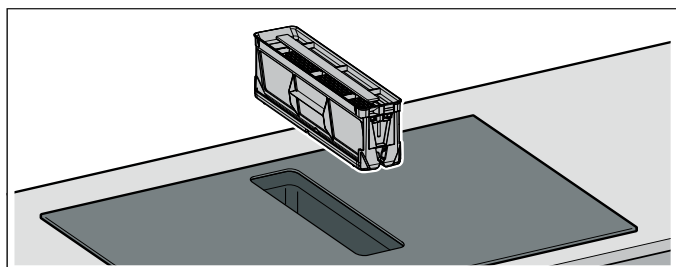

### Hinweise

- Fett kann sich unten im Behälter ansammeln. Den Metallfettfilter nicht kippen, um ein Abtropfen von Fett zu vermeiden.
  - Sicherstellen, dass der Metallfettfilter nicht herunterfällt und das Kochfeld beschädigt.
2. Den Metallfettfilter in der Geschirrspülmaschine oder mit heißer Spüllauge reinigen. → *"Metallfettfilter reinigen" auf Seite 27*
  3. Bei Bedarf nach der Demontage des Metallfettfilters die Aktivkohlefilter entnehmen und das Gerät von innen reinigen.
  4. Nach dem Reinigen den getrockneten Metallfettfilter wieder einsetzen.

## Metallfettfilter reinigen

### Hinweise

- Keine aggressiven, säure- oder laugenhaltigen Reinigungsmittel verwenden.
- Den Metallfettfilter können Sie in der Geschirrspülmaschine oder von Hand reinigen.

### Von Hand:

**Hinweis:** Bei hartnäckigem Schmutz können Sie einen speziellen Fettlöser verwenden. Er kann über den Online-Shop bestellt werden.

- Den Metallfettfilter demontieren.

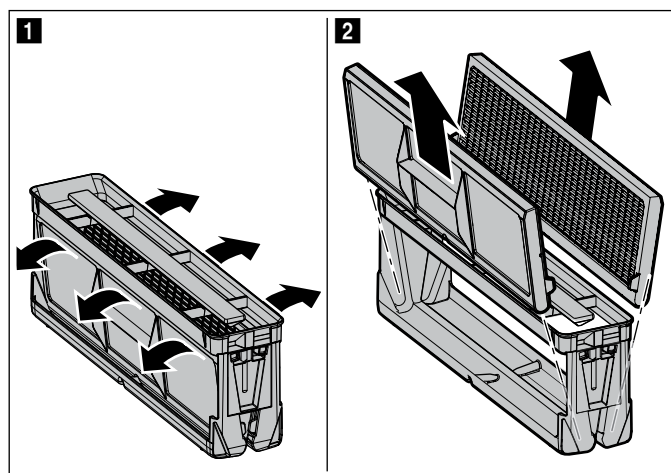

- Den Metallfettfilter in heißer Spüllauge einweichen.
- Zur Reinigung des Metallfettfilters eine Bürste verwenden und den Metallfettfilter danach gut ausspülen.
- Metallfettfilter abtropfen lassen.

### In der Geschirrspülmaschine:

- Einen stark verschmutzten Metallfettfilter nicht zusammen mit Geschirr reinigen.
- Den Metallfettfilter locker in die Geschirrspülmaschine stellen. Den Metallfettfilter nicht einklemmen.
- Für ein optimales Reinigungsergebnis den Metallfettfilter auf der Filterseite liegend in die Geschirrspülmaschine stellen.

## Überlaufbehälter reinigen

1. Den Überlaufbehälter mit zwei Händen abschrauben. **Hinweis:** Den Überlaufbehälter nicht kippen, um ein Auslaufen von Flüssigkeit zu vermeiden.

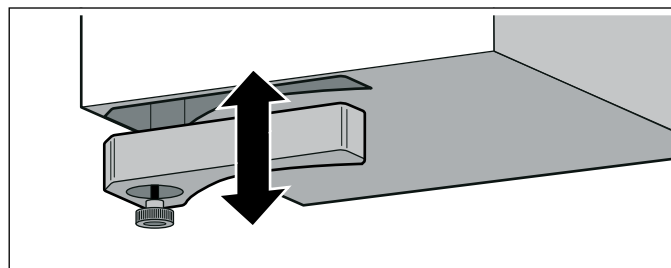

2. Den Überlaufbehälter ausleeren und ausspülen.
3. Bei Bedarf die Schraube abschrauben und den Überlaufbehälter ohne Schraube in der Spülmaschine reinigen.
4. Nach dem Reinigen den Überlaufbehälter wieder festschrauben.

### Hinweise

- Sicherstellen, dass der Zulauf zum Überlaufbehälter nicht blockiert ist. Falls Gegenstände in das Gerät gelangen, diese nach dem Abkühlen des Geräts entfernen. Dazu den Metallfettfilter entnehmen.
- Falls Flüssigkeit von oben in das Gerät gelangt, wird diese im Überlaufbehälter gesammelt. Den Überlaufbehälter abschrauben und ausleeren.

## Häufige Fragen und Antworten (FAQ)

### Gebrauch

#### Warum kann ich das Kochfeld nicht einschalten und warum leuchtet das Symbol der Kindersicherung?

Die Kindersicherung ist aktiviert.  
Informationen zu dieser Funktion erhalten Sie im Kapitel → *"Kindersicherung"*.

#### Warum blinken die Leuchtanzeigen und warum ertönt ein Signal?

Flüssigkeiten oder Speisereste vom Bedienfeld entfernen. Alle Gegenstände vom Bedienfeld entfernen.  
Wie Sie den Signalton deaktivieren, erfahren Sie im Kapitel → *"Grundeinstellungen"*.

#### Die Lüftung schaltet sich nicht ein, obwohl der Automatikstart eingestellt ist.

Die Lüftung manuell einschalten oder die Konfiguration des Automatikmodus überprüfen. Weitere Informationen erhalten Sie im Kapitel → *"Grundeinstellungen"*.

#### Die Lüftung bleibt an, obwohl die Kochzonen ausgeschaltet sind.

Die Lüftung manuell ausschalten.  
Weitere Informationen zu dieser Einstellung erhalten Sie im Kapitel → *"Gerät bedienen"*.

#### Die Luftansaugung ist zu schwach.

Sicherstellen, dass der Metallfettfilter sauber ist.  
Weitere Informationen zu Reinigung und Filterwechsel erhalten Sie im Kapitel → *"Reinigen"*.

### Geräusche

#### Warum sind während des Kochens Geräusche zu hören?

Abhängig von der Beschaffenheit des Kochgeschirrbodens können Geräusche beim Betrieb des Kochfeldes entstehen. Diese Geräusche sind normal, gehören zur Induktionstechnologie und weisen auf keinen Defekt hin.

#### Mögliche Geräusche:

##### Tiefes Summen wie bei einem Transformator:

Entsteht beim Kochen auf hoher Kochstufe. Das Geräusch verschwindet oder wird leiser, wenn die Kochstufe verringert wird.

##### Tiefes Pfeifen:

Entsteht, wenn das Kochgeschirr leer ist. Dieses Geräusch verschwindet, wenn Wasser oder Lebensmittel in das Kochgeschirr gegeben werden.

##### Knistern:

Entsteht bei Kochgefäßen aus verschiedenen übereinanderliegenden Materialien oder bei gleichzeitiger Verwendung von Kochgeschirr unterschiedlicher Größe und unterschiedlichen Materials. Die Lautstärke des Geräusches kann je nach Menge und Zubereitungsart der Speisen variieren.

##### Hohe Pfeiftöne:

Können entstehen, wenn zwei Kochstellen gleichzeitig auf höchster Kochstufe betrieben werden. Die Pfeiftöne verschwinden oder werden schwächer, wenn die Kochstufe verringert wird.

##### Ventilatorgeräusch:

Das Kochfeld ist mit einem Ventilator ausgestattet, der sich bei hohen Temperaturen einschaltet. Der Ventilator kann auch nach Ausschalten des Kochfeldes weiterlaufen, wenn die gemessene Temperatur noch zu hoch ist.

**Kochgeschirr****Welches Kochgeschirr ist für das Induktionskochfeld geeignet?**

Informationen zu Kochgeschirr, das für Induktion geeignet ist, finden Sie im Kapitel → *"Kochen mit Induktion"*

**Warum erwärmt sich die Kochstelle nicht und die Kochstufe blinkt?**

Die Kochstelle, auf der das Kochgeschirr steht, ist nicht eingeschaltet.  
Vergewissern Sie sich, dass die dazugehörige Kochstelle eingeschaltet ist.

Das Kochgeschirr ist für die eingeschaltete Kochstelle zu klein oder eignet sich nicht für Induktion.  
Vergewissern Sie sich, dass das Kochgeschirr für Induktion geeignet ist und dass es auf der Kochstelle steht, deren Größe dem Geschirr am besten entspricht. Informationen zu Art, Größe und Positionierung des Kochgeschirrs finden Sie in den Kapiteln → *"Kochen mit Induktion"*, → *"Kombi-Zone"* und → *"Move Funktion"*

**Warum dauert es so lange, bis sich das Kochgeschirr erwärmt, bzw. warum erwärmt es sich nicht ausreichend, obwohl eine hohe Kochstufe eingestellt ist?**

Das Kochgeschirr ist für die eingeschaltete Kochstelle zu klein oder eignet sich nicht für Induktion.  
Vergewissern Sie sich, dass das Kochgeschirr für Induktion geeignet ist und dass es auf der Kochstelle steht, deren Größe dem Geschirr am besten entspricht. Informationen zu Art, Größe und Positionierung des Kochgeschirrs finden Sie in den Kapiteln → *"Kochen mit Induktion"*, → *"Kombi-Zone"* und → *"Move Funktion"*

**Reinigung****Wie kann ich das Induktionskochfeld reinigen?**

Optimale Ergebnisse erzielen Sie mit speziellen Glaskeramik-Reinigungsmitteln. Keine scharfen oder scheuernden Reinigungsmittel, Reiniger für Geschirrspüler (Konzentrate) oder Scheuerlappen verwenden.  
Wie Sie das Kochfeld reinigen und pflegen, erfahren Sie in Kapitel → *"Reinigen"*.

**Im Schrank unterhalb des Kochfeldes befindet sich Wasser.**

Überprüfen, ob der Überlaufbehälter voll ist.  
Wie Sie den Überlaufbehälter reinigen, erfahren Sie in Kapitel → *"Reinigen"*.

**In welchen zeitlichen Abständen muss ich den Überlaufbehälter reinigen?**

Den Überlaufbehälter häufig reinigen.  
Wie Sie den Überlaufbehälter reinigen, erfahren Sie in Kapitel → *"Reinigen"*.

**In welchen zeitlichen Abständen muss ich den Metallfettfilter reinigen?**

Den Metallfettfilter häufig reinigen.  
Wie Sie den Filter reinigen und pflegen, erfahren Sie in Kapitel → *"Reinigen"*.

## Störungen, was tun?

In der Regel sind Störungen leicht zu behebende Kleinigkeiten. Achten Sie bitte auf die Hinweise in der Tabelle, bevor Sie den Kundendienst anrufen.

Anzeige	Mögliche Ursache	Abhilfe
Keine	Die Stromversorgung ist unterbrochen. Das Gerät ist nicht gemäß dem Schaltbild angeschlossen. Störung der Elektronik.	Mithilfe anderer elektrischer Geräte überprüfen, ob ein Kurzschluss in der Stromversorgung aufgetreten ist. Sicherstellen, dass das Gerät gemäß dem Schaltbild angeschlossen ist. Wenn Sie die Störung nicht beheben können, den technischen Kundendienst informieren.
Die Anzeigen blinken.	Das Bedienfeld ist feucht oder ein Gegenstand befindet sich darauf.	Das Bedienfeld trocknen oder den Gegenstand entfernen.
Die Anzeige  blinkt in den Kochzonen-Anzeigen.	In der Elektronik ist eine Störung aufgetreten.	Um die Störung zu bestätigen, das Bedienfeld kurz mit der Hand abdecken.
<b>F</b>	Der Aktivkohlefilter ist gesättigt oder die Sättigungsanzeige leuchtet, obwohl der Filter gereinigt bzw. gewechselt wurde.	Den Filter wechseln und die Filtersättigungsanzeige zurücksetzen. Weitere Informationen erhalten Sie im Kapitel <b>→ "Reinigen"</b> .
<b>F2</b>	Die Elektronik ist überhitzt und hat die entsprechende Kochzone abgeschaltet.	Warten, bis die Elektronik ausreichend abgekühlt ist. Anschließend ein beliebiges Symbol des Kochfelds berühren.
<b>F4</b>	Die Elektronik ist überhitzt und alle Kochzonen sind ausgeschaltet.	
<b>FS</b> + Leistungsstufe und Signalton	Ein heißes Gefäß ist im Bereich des Bedienfeldes. Die Elektronik droht zu überhitzen.	Das entsprechende Gefäß entfernen. Die Fehleranzeige erlischt kurze Zeit danach. Sie können weiterkochen.
<b>FS</b> und Signalton	Ein heißes Gefäß befindet sich im Bereich des Bedienfeldes. Zum Schutz der Elektronik ist die Kochzone ausgeschaltet.	Das entsprechende Gefäß entfernen. Einige Sekunden warten. Eine beliebige Bedienfläche berühren. Wenn die Fehleranzeige erlischt, können Sie weiterkochen.
<b>F1/F6</b>	Die Kochzone ist überhitzt und zum Schutz der Arbeitsfläche ausgeschaltet.	Warten, bis die Elektronik ausreichend abgekühlt ist. Dann die Kochzone erneut einschalten.
<b>F8</b>	Die Kochzone war für einen langen Zeitraum und ohne Unterbrechung in Betrieb.	Die automatische Sicherheitsabschaltung ist aktiviert. Weitere Informationen erhalten Sie im Kapitel .
<b>E9000</b> <b>E90 10</b>	Die Betriebsspannung ist fehlerhaft und liegt außerhalb des normalen Betriebsbereichs.	Den Stromanbieter benachrichtigen.
<b>U400</b>	Das Kochfeld ist nicht richtig angeschlossen.	Das Kochfeld vom Stromnetz trennen. Sicherstellen, dass das Kochfeld gemäß dem Schaltbild angeschlossen ist.

Kein heißes Gefäß auf das Bedienfeld stellen.

### Hinweise

- Wenn in der Anzeige **E** erscheint, das Sensorfeld der entsprechenden Kochzone gedrückt halten, um den Störungscode ablesen zu können.
- Ist der Störungscode in der Tabelle nicht aufgeführt, das Kochfeld vom Stromnetz trennen, 30 Sekunden warten und das Kochfeld erneut anschließen. Erscheint die Anzeige erneut, den technischen Kundendienst benachrichtigen und den genauen Störungscode angeben.
- Falls ein Fehler auftritt, schaltet das Gerät nicht in den Standby-Modus.

## Kundendienst

Wenn Ihr Gerät repariert werden muss, ist unser Kundendienst für Sie da. Wir finden immer eine passende Lösung, auch um unnötige Besuche des Kundendienstpersonals zu vermeiden.

### Erzeugnisnummer (E-Nr.) und Fertigungsnummer (FD-Nr.)

Bei Kontaktaufnahme mit unserem Kundendienst immer die Produktnummer (E-Nr.) und die Fabrikationsnummer (FD-Nr.) des Gerätes angeben.

Das Typenschild mit den entsprechenden Nummern finden Sie:

- Auf dem Gerätepass.
- Auf der vorderen Unterseite des Kochfeldes.

Die Produktnummer (E-Nr.) finden Sie auch auf dem Glaskeramik-Kochfeld. Den Kundendienstindex (KI) und die Fabrikationsnummer (FD-Nr.) können Sie über die Grundeinstellungen einsehen. Lesen Sie dazu Kapitel → "*Grundeinstellungen*".

Wir weisen darauf hin, dass der Besuch des Kundendiensttechnikers im Falle einer Fehlbedienung auch während der Garantiezeit nicht kostenfrei ist.

Die Kontaktdaten aller Länder für den nächstgelegenen Kundendienst finden Sie hier bzw. im beiliegenden Kundendienst-Verzeichnis.

### Reparaturauftrag und Beratung bei Störungen

**A** 0810 550 511  
**D** 089 69 339 339  
**CH** 0848 840 040

Vertrauen Sie auf die Kompetenz des Herstellers. Sie stellen somit sicher, dass die Reparatur von geschulten Servicetechnikern durchgeführt wird, die mit den Original-Ersatzteilen für Ihr Gerät ausgerüstet sind.

## Prüfgerichte

Diese Tabelle wurde für Prüfinstitute erstellt, um das Testen unserer Geräte zu erleichtern.

Die Daten der Tabelle beziehen sich auf unsere Zubehörkochgefäße von Schulte-Ufer (4-teiliges Kochtopfset für Induktionsherde HEZ 390042) mit folgenden Abmessungen:

- Stieltopf Ø 16 cm, 1,2 l für Kochstellen mit Ø 14,5 cm
- Topf Ø 16 cm, 1,7 l für Kochstellen mit Ø 14,5 cm
- Topf Ø 22 cm, 4,2 l für Kochstellen mit Ø 18 cm
- Pfanne Ø 24 cm, für Kochstellen mit Ø 18 cm

Prüfgerichte	Geschirr	Kochstufe	Vorheizen		Garen	
			Dauer (Min:Sek)	Deckel	Kochstufe	Deckel
<b>Schokolade schmelzen</b> Kuvertüre (z. B. Marke Dr. Oetker, Zartbitterschokolade 55 % Kakao, 150 g)	Stieltopf Ø 16 cm	-	-	-	1.	Nein
<b>Linseneintopf erwärmen und warmhalten</b> Linseneintopf* Anfangstemperatur 20 °C						
Menge: 450 g	Kochtopf Ø 16 cm	9	1:30 (ohne Umrühren)	Ja	1.	Ja
Menge: 800 g	Kochtopf Ø 22 cm	9	2:30 (ohne Umrühren)	Ja	1.	Ja
Linseneintopf aus der Dose Z. B. Linsenterrine mit Würstchen von Erasco. Anfangstemperatur 20 °C						
Menge: 500 g	Kochtopf Ø 16 cm	9	ca. 1:30 (nach ca. 1 Min. umrühren)	Ja	1.	Ja
Menge: 1 kg	Kochtopf Ø 22 cm	9	ca. 2:30 (nach ca. 1 Min. umrühren)	Ja	1.	Ja
<b>Béchamelsauce zubereiten</b> Temperatur der Milch: 7 °C Zutaten: 40 g Butter, 40 g Mehl, 0,5 l Milch (3,5 % Fettgehalt) und eine Prise Salz						
1. Butter schmelzen, Mehl und Salz einrühren und Masse erwärmen.	Stieltopf Ø 16 cm	2	ca. 6:00	Nein	-	-
2. Die Milch zur Mehlschwitze hinzufügen und diese unter ständigem Umrühren zum Kochen bringen.		7	ca. 6:30	Nein	-	-
3. Wenn die Béchamelsauce aufkocht, weitere 2 Minuten unter ständigem Rühren auf der Kochstelle belassen.		-	-	-	2	Nein

\*Rezept nach DIN 44550

\*\*Rezept nach DIN EN 60350-2

Prüfgerichte	Geschirr	Kochstufe	Vorheizen		Garen		
			Dauer (Min:Sek)	Deckel	Kochstufe	Deckel	
<b>Milchreis kochen</b>							
Milchreis, mit Deckel gekocht Temperatur der Milch: 7 °C Die Milch erwärmen, bis diese beginnt aufzusteigen. Empfohlene Kochstufe einstellen und Reis, Zucker und Salz zur Milch geben. Garzeit einschließlich Vorheizen ca. 45 Min.							
Zutaten: 190 g Rundkornreis, 90 g Zucker, 750 ml Milch (3,5 % Fettanteil) und 1 g Salz	Kochtopf Ø 16 cm	8.	ca. 5:30	Nein	3 (nach 10 Min. umrühren)	Ja	
Zutaten: 250 g Rundkornreis, 120 g Zucker, 1 l Milch (3,5 % Fettanteil) und 1,5 g Salz	Kochtopf Ø 22 cm	8.	ca. 5:30	Nein	3 (nach 10 Min. umrühren)	Ja	
Milchreis, ohne Deckel gekocht Temperatur der Milch: 7 °C Zutaten zur Milch geben und unter ständigem Rühren erwärmen. Empfohlene Kochstufe auswählen, wenn die Milch ca. 90 °C erreicht hat, und auf kleiner Stufe etwa 50 Min. köcheln lassen.							
Zutaten: 190 g Rundkornreis, 90 g Zucker, 750 ml Milch (3,5 % Fettanteil) und 1 g Salz	Kochtopf Ø 16 cm	8.	ca. 5:30	Nein	3	Nein	
Zutaten: 250 g Rundkornreis, 120 g Zucker, 1 l Milch (3,5 % Fettanteil) und 1,5 g Salz	Kochtopf Ø 22 cm	8.	ca. 5:30	Nein	2.	Nein	
<b>Reis kochen*</b>							
Wassertemperatur: 20 °C							
Zutaten: 125 g Langkornreis, 300 g Wasser und eine Prise Salz	Kochtopf Ø 16 cm	9	ca. 2:30	Ja	2	Ja	
Zutaten: 250 g Langkornreis, 600 g Wasser und eine Prise Salz	Kochtopf Ø 22 cm	9	ca. 2:30	Ja	2.	Ja	
<b>Schweinelende braten</b>							
Anfangstemperatur der Lende: 7 °C							
Menge: 3 Schweinelenden (Gesamtgewicht etwa 300 g, 1 cm dick) und 15 ml Sonnenblumenöl	Bratpfanne Ø 24 cm	9	ca. 1:30	Nein	7	Nein	
<b>Pfannkuchen zubereiten**</b>							
Menge: 55 ml Teig pro Pfannkuchen	Bratpfanne Ø 24 cm	9	ca. 1:30	Nein	7	Nein	
<b>Frittieren von tiefgekühlten Pommes frites</b>							
Menge: 2 l Sonnenblumenöl, pro Portion: 200 g tiefgekühlte Pommes frites (z. B. McCain 123 Frites Original)	Kochtopf Ø 22 cm	9	Bis die Öltemperatur 180 °C erreicht	Nein	9	Nein	

\*Rezept nach DIN 44550

\*\*Rezept nach DIN EN 60350-2









## Thank you for buying a Bosch Home Appliance!

Register your new device on MyBosch now and profit directly from:

- **Expert tips & tricks for your appliance**
- **Warranty extension options**
- **Discounts for accessories & spare-parts**
- **Digital manual and all appliance data at hand**
- **Easy access to Bosch Home Appliances Service**

Free and easy registration – also on mobile phones:

**[www.bosch-home.com/welcome](http://www.bosch-home.com/welcome)**



## Looking for help? You 'll find it here.

Expert advice for your Bosch home appliances, need help with problems or a repair from Bosch experts.

Find out everything about the many ways Bosch can support you:

**[www.bosch-home.com/service](http://www.bosch-home.com/service)**

**Contact data of all countries are listed in the attached service directory.**

**Robert Bosch Hausgeräte GmbH**

Carl-Wery-Straße 34

81739 München

Germany

**[www.bosch-home.com](http://www.bosch-home.com)**



9001469409

000120(01)