

de	Montageanleitung
en	Installation instructions
az	Montaj təlimatı
bg	Ръководство за монтаж
cs	Montážní návod
da	Monteringsvejledning
el	Οδηγίες εγκατάστασης
es	Instrucciones de montaje
et	Paigaldusjuhend

fi	Asennusohje
fr	Notice de montage
hr	Upute za montažu
it	Istruzioni per il montaggio
lt	Montavimo instrukcija
lv	Montāžas instrukcija
mk	Упатство за монтажа
nl	Installatievoorschrift
no	Monteringsveiledning
pl	Instrukcja montażu
pt	Instruções de montagem
ro	Instrucțiuni de montaj
ru	Инструкция по монтажу
sk	Montážny návod
sl	Navodila za montažo
sq	Udhëzim për montim
sv	Monteringsanvisning
tr	Montaj kılavuzu

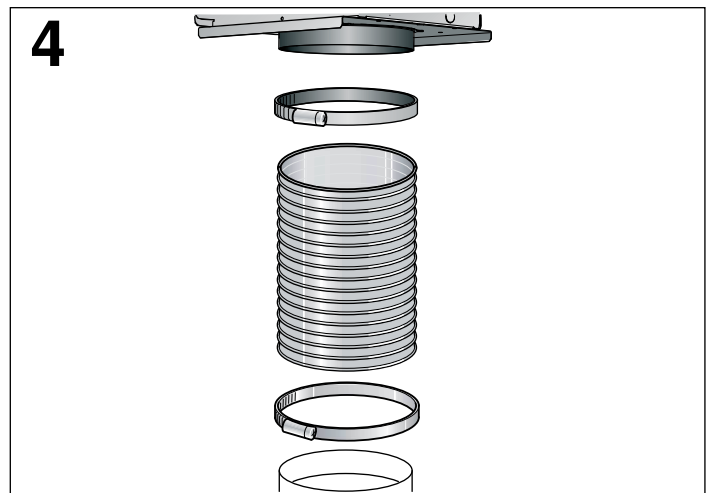

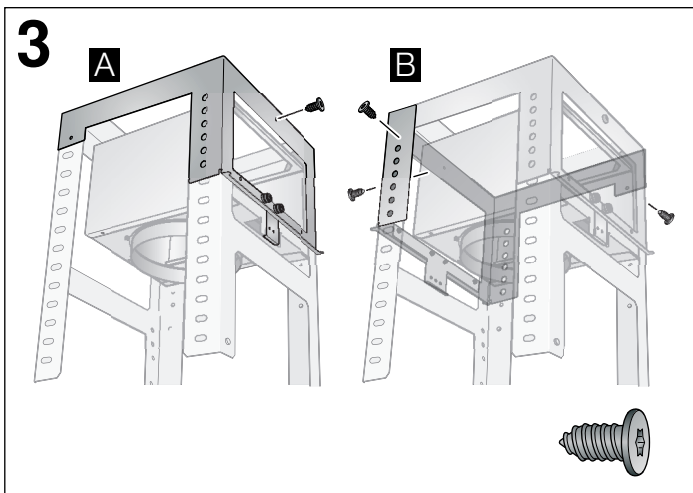
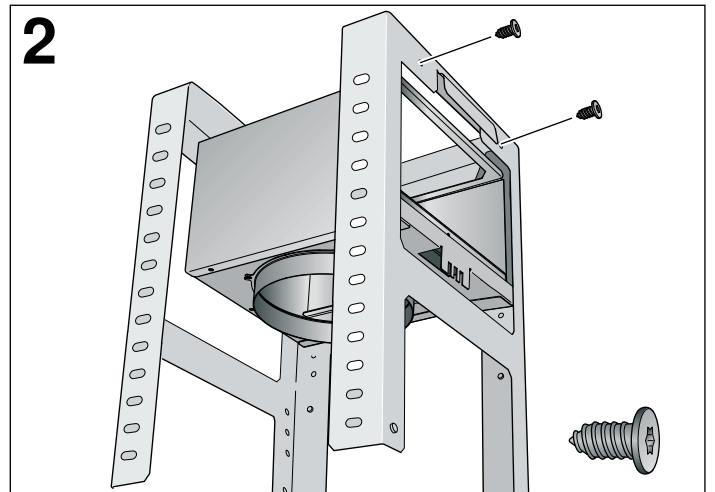
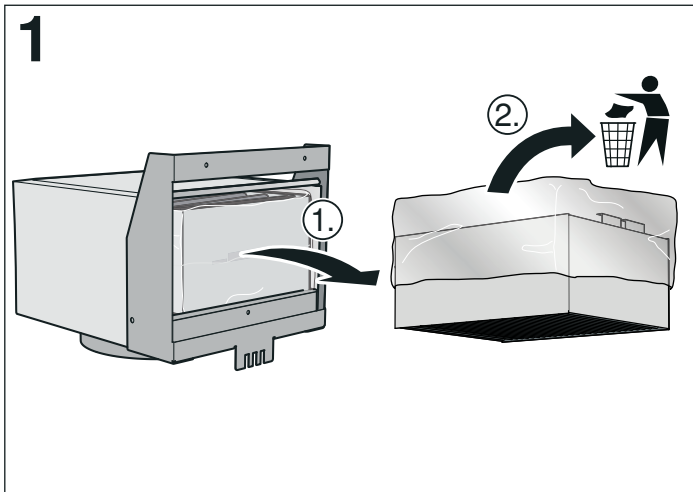
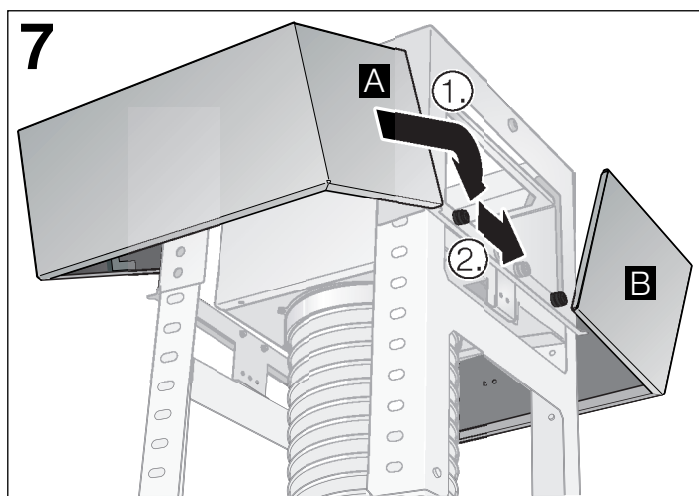
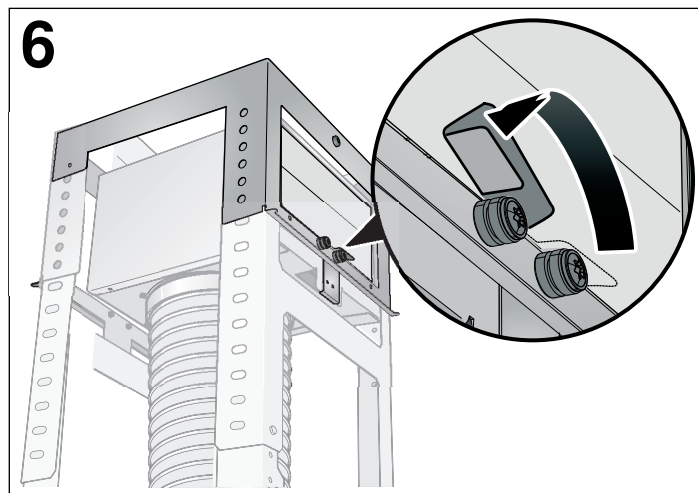
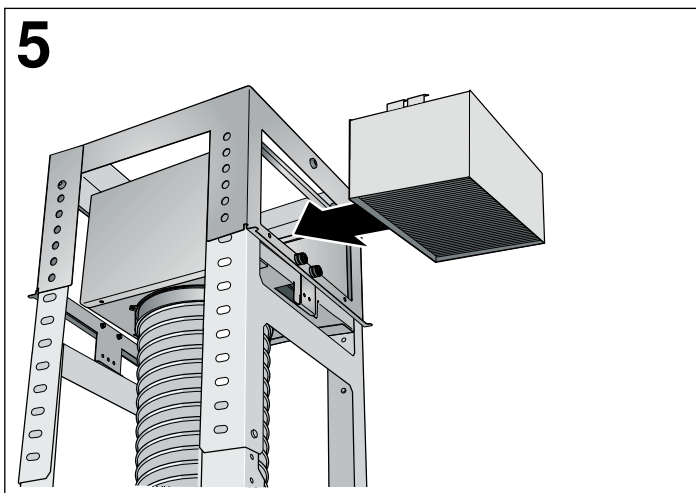

de

⚠ Wichtige Sicherheitshinweise

Diese Anleitung sorgfältig lesen. Nur dann können Sie Ihr Gerät sicher und richtig bedienen. Die Gebrauchs- und Montageanleitung für einen späteren Gebrauch oder für Nachbesitzer aufbewahren.

Nur bei fachgerechtem Einbau entsprechend der Montageanleitung ist die Sicherheit beim Gebrauch gewährleistet. Der Installateur ist für das einwandfreie Funktionieren am Aufstellungsort verantwortlich.

Verletzungsgefahr!

Ist das Gerät nicht ordnungsgemäß befestigt, kann es herabfallen. Alle Befestigungselemente müssen fest und sicher montiert werden.

Stromschlaggefahr!

Bauteile innerhalb des Gerätes können scharfkantig sein. Das Anschlusskabel kann beschädigt werden. Anschlusskabel während der Installation nicht knicken oder einklemmen.

Verletzungsgefahr!

Bauteile innerhalb des Gerätes können scharfkantig sein. Schutzhandschuhe tragen.

Erstickengefahr!

Verpackungsmaterial ist für Kinder gefährlich. Kinder nie mit Verpackungsmaterial spielen lassen.

Installation

Hinweis: Für die Montage des Umluftmoduls muss das obere Tragegestell der Dunstabzugshaube an der Decke montiert sein (siehe "Montageanleitung der Dunstabzugshaube").

- Aktivkohlefilter herausnehmen und die Folie entfernen - Bild 1.
- Das Umluftmodul an das obere Tragegestell schrauben - Bild 2.

- Die zwei Haltewinkel an das obere Tragegestell schrauben - Bild 3.
- Schlauch mit den zwei Rohrschellen am Umluftmodul und am Luftstutzen der Dunstabzugshaube befestigen. Schlauch muss straff sein, bei Bedarf kürzen - Bild 4.

Hinweis: Für die Rohrverbindung müssen das untere Tragegestell und die Dunstabzugshaube montiert sein (siehe "Montageanleitung der Dunstabzugshaube")

- Aktivkohlefilter einsetzen - Bild 5.
- Sicherungsbügel umklappen - Bild 6.
- Kaminverblendung montieren (siehe „Montageanleitung der Dunstabzugshaube“).
Schlitze der inneren Kaminverblendung nach unten.
- Die Blenden schräg ansetzen und leicht nach oben drücken. Die Aussparungen an den Blenden müssen über die Sicherungsbolzen geführt werden (1.) - Bild 7.
Blenden zusammenschieben, bis sie spürbar ineinander einrasten (2.) - Bild 7.

Geruchsfilter regenerieren

Um die Geruchsfilterleistung zu gewährleisten, regenerieren Sie den Geruchsfilter bei normalem Betrieb (täglich circa 1 Stunde) alle 3-4 Monate.



Sie können den Geruchsfilter in einem handelsüblichen Backofen regenerieren.

⚠ Verbrennungsgefahr!

Der Geruchsfilter bleibt nach dem Regenerieren lange Zeit heiß. Den Geruchsfilter direkt nach dem Regenerieren nicht berühren, sondern abkühlen lassen.

Den heißen Geruchsfilter zum Abkühlen auf eine hitzebeständige Unterlage legen.

Hinweise

- Der Geruchsfilter kann bis zu 30-mal regeneriert werden und muss bei normalem Betrieb (täglich circa 1 Stunde) spätestens nach 10 Jahren ausgetauscht werden.
 - Wenn ein regenerierbarer Geruchsfilter herunterfällt, kann dieser beschädigt werden.
Die Beschädigungen sind von außen nicht immer sichtbar. Entsorgen und ersetzen Sie den heruntergefallenen regenerierbaren Geruchsfilter.
 - Den Geruchsfilter nie mit Reinigern, mit Wasser, in der Geschirrspülmaschine oder mit einem nassen Tuch reinigen.
 - Um das Backblech nicht zu zerkratzen, legen Sie den Geruchsfilter auf einen Rost.
 - Den Geruchsfilter bei maximal 200 °C (Umluft ) regenerieren. Den Geruchsfilter nicht mit der Ofenreinigungsfunktion (Pyrolyse) regenerieren.
 - Beim Regenerieren des Geruchsfilters kann es zu Geruchsentwicklung kommen. Sicherstellen, dass der Raum gut belüftet ist. Ein Fenster öffnen.
1. Die Blenden leicht nach unten drücken. Die Aussparungen an den Blenden müssen über die Sicherungsbolzen geführt werden (1.) - Bild 7.
 2. Kaminverblendung demontieren (siehe "Montageanleitung der Dunstabzugshaube").
 3. Sicherungsbügel umklappen. **(Bild 6)**
 4. Der Geruchsfilter ist schwer, deshalb mit einer Hand unter den Geruchsfilter fassen und diesen ausbauen. **(Bild 5)**
 5. Den Backofen auf maximal 200°C (Umluft ) vorheizen.
 6. Den Geruchsfilter für 120 Minuten im Backofen bei maximal 200 °C (Umluft ) regenerieren.
 7. Sicherstellen, dass der Raum gut belüftet ist. Ein Fenster öffnen.
 8. Den Geruchsfilter abkühlen lassen.
 9. Der Geruchsfilter ist schwer, deshalb mit einer Hand unter den Geruchsfilter fassen und den regenerierten Geruchsfilter einsetzen.
 10. Sicherungsbügel umklappen. **(Bild 6)**
 11. Kaminverblendung montieren (siehe "Montageanleitung der Dunstabzugshaube").
 12. Die Blenden leicht nach oben drücken. Die Aussparungen an den Blenden müssen über die Sicherungsbolzen geführt werden (1.) - Bild 7.

en

Important safety information

Read these instructions carefully. Only then will you be able to operate your appliance safely and correctly. Retain the instruction manual and installation instructions for future use or for subsequent owners.

The appliance can only be used safely if it is correctly installed according to the safety instructions. The installer is responsible for ensuring that the appliance works perfectly at its installation location.

Risk of injury!

The appliance may fall down if it has not been properly fastened in place. All fastening components must be fixed firmly and securely.

Risk of electric shock!

Components inside the appliance may have sharp edges. These may damage the connecting cable. Do not kink or pinch the connecting cable during installation.

Risk of injury!

Components inside the appliance may have sharp edges. Wear protective gloves.

Danger of suffocation!

Packaging material is dangerous to children. Never allow children to play with packaging material.

Installation

Note: When installing the recirculation module, the upper support frame for the extractor hood must be fitted to the ceiling (see "Installation instructions for the extractor hood").

- Remove the activated carbon filter and the foil – Fig. 1.
- Screw the recirculation module to the upper support frame – Fig. 2.
- Screw the two fixing brackets to the upper support frame – Fig. 3.

- Fix the hose with the two pipe brackets to the recirculation module and the air-pipe connector for the extractor hood. The hose must be taut, shorten it if necessary – Fig. 4.

Note: When connecting the pipe, the lower support frame and the extractor hood must be installed (see "Installation instructions for the extractor hood").

- Insert the activated carbon filter – Fig. 5.
- Fold the retaining clip down – Fig. 6.
- Fit the flue duct (see "Installation instructions for the extractor hood").
The slots of the inner flue duct point downwards.
- Position the panels diagonally and gently push them upwards. The panels must be recessed using the safety bolts (1.) – Fig. 7. Push the panels together until you feel them engage (2.) – Fig. 7.

Regenerating the odour filter

To guarantee the odour filter power, regenerate the odour filter with normal use (daily for approx. one hour) every 3–4 months.



You can regenerate the odour filter in a standard oven.

Risk of scalding!

The odour filter remains hot for quite some time after it has been regenerated. Do not touch the odour filter straight after it has been regenerated – allow it to cool down.

Leave the hot odour filter to cool down on a heat-resistant surface.

Notes

- The odour filter can be regenerated up to 30 times and must be replaced at least every 10 years with normal use (daily for approx. one hour).
 - If a regenerable odour filter falls, it may become damaged. The damage is not always visible from the outside. Dispose of and replace down any regenerable odour filters that have fallen.
 - Never clean odour filters with cleaning products, water, in the dishwasher or with a damp cloth.
 - To ensure that you do not scratch the baking tray, place the odour filter on a wire rack.
 - Regenerate the odour filter at a maximum of 200 °C (Hot Air ) . Do not regenerate the odour filter with the oven cleaning function (pyrolytic self-clean).
 - Odours may develop when regenerating the odour filter. Ensure that the room is well ventilated. Open a window.
1. Press the panels down slightly. The panels must be recessed using the safety bolts (1.) – Fig. 7.
 2. Remove the flue duct (see "Installation instructions for the extractor hood").
 3. Fold the retaining clip down. **(Fig. 6)**
 4. The odour filter is heavy, therefore, you should take hold of the odour filter with one hand from below and remove it. **(Fig. 5)**
 5. Preheat the oven to a maximum of 200 °C (Hot Air ) .
 6. Regenerate the odour filter in the oven for 120 minutes at a maximum of 200 °C (Hot Air ) .
 7. Ensure that the room is well ventilated. Open a window.
 8. Allow the odour filter to cool down.
 9. The odour filter is heavy so you should take hold of the odour filter with one hand from below and insert the regenerated odour filter.
 10. Fold the retaining clip down. **(Fig. 6)**
 11. Fit the flue duct (see "Installation instructions for the extractor hood").
 12. Press the panels slightly upwards. The panels must be recessed using the safety bolts (1.) – Fig. 7.

Vacib təhlükəsizlik qaydaları

Bu qaydaları diqqətlə oxuyun. Yalnız o zaman cihazı təhlükəsiz və dcihazı təhlükəsiz və düzgün idarə edə bilərsiniz. İstifadə və montaj kitabçasını sonrakı istifadə və ya sonradan istifadə edən üçün saxlayın.

Yalnız peşəkar mütəxəsis göstərişinə uyğun olaraq müvafiq quraşdırılma istifadə zamanı təhlükəsizliyi təmin etmiş olur. Quraşdıran usta qoşulan yerdə düzgün işləməsi üçün məsuliyyət daşıyır.

Yaralanma təhlükəsi!

Cihaz qaydaya uyğun bərkidilməzsə, o, düşə bilər. Bütün bərkitmə elementləri bərk və təhlükəsiz montaj edilməlidirlər.

Cərəyan vurma təhlükəsi!

Cihazın içindəki qurulma hissələri maili ola bilər. Birləşdirmə kabeli zədələnmiş ola bilər. Quraşdırma zamanı birləşdirmə kabelini əyməyin və ya ilişdirməyin.

Yaralanma təhlükəsi!

Cihazın içindəki qurulma hissələri. Qoruyucu əlcək geyinin.

Boğulma təhlükəsi!

Qablaşdırma materialları uşaqlar üçün təhlükəlidir. Qoymayın uşaqlar qablaşdırma materialınan oynasın.

Quraşdırma

Qeyd: Resirkulyasiya modulunun montaj edilməsi üçün aspiratorun üst kronşteyni tavana montaj edilməlidir (bax "aspiratorun montaj təlimatı").

- Aktiv kömür filtrini çıxardaraq qablaşdırma sellofanını kənarlaşdırmaq - Şəkil 1.
- Resirkulyasiya modulunu üst kronşteynə vintləmək - Şəkil 2.
- İki ədəd dayaq bucağını üst kronşteynə vintləmək - Şəkil 3.
- İki ədəd boru xamutu vasitəsilə şlanqı resirkulyasiya modulu və aspiratorun hava qol borusuna bərkitmək. Şlanq tarım olmalıdır, ehtiyac olarsa qısaldılmalıdır - Şəkil 4.

Qeyd: Boru birləşməsi üçün alt kronşteyn və aspirator montaj edilməlidir (bax "aspiratorun montaj təlimatı")

- Aktiv kömür filtrini yerinə keçirmək - Şəkil 5.
- Təhlükəsizlik qövsünü qatlamaq - Şəkil 6.
- Baca üzlüyünü montaj etmək (bax "aspiratorun montaj təlimatı"). Daxili baca üzlüyünü aşağıya doğru kəs.
- Dekorativ plankaları çəpinə oturdaraq yüngülcə yuxarıya doğru sıxmaq. Dekorativ plankalardakı novçalar təhlükəsizlik boltları üzərindən aparılmalıdır (1.) - Şəkil 7.
- Dekorativ plankaları bir-birinə doğru o qədər itələyin ki, bir-birinin içinə hiss olunacaq qədər keçsinlər (2.) - Şəkil 7.

Qoxu filtrini bərpa etmək

Qoxu filtrinın məhsuldarlığını təmin etmək üçün, qoxu filtrini hər 3-4 aydan bir normal çalışma zamanı (gündəlik təqr. 1 saat) bərpa edin.

Qoxu filtrini satışda olan bişirmə sobasında bərpa edə bilərsiniz.



Yanma təhlükəsi!

Qoxu filtri bərpa edildikdən sonra uzun müddət çox qaynar olur. Bərpadan dərhal sonra qoxu filtrinə toxunmayın, əksinə soyumağa buraxın.

Qaynar qoxu filtrini soyuması üçün istiyə davamlı altlığın üstünə qoyun.

Qeydlər

- Qoxu filtri 30 dəfəyə qədər bərpa edilə bilər və normal çalışma zamanı (gündə 1 saat) ən gec 10 ildən sonra dəyişdirilməlidir.
- Əgər bərpa edilə bilən qoxu filtri yerə düşərsə, zədələne bilər. Zədələnmələr xaricdən heç də həmişə görünür. Yerə düşmüş edilə bilən qoxu filtrini utilizasiya edərək dəyişdirin.
- Qoxu filtrini təmizləyicilərlə, su ilə, qabyuyan maşında və ya yaş dəsmalla təmizləməyin.
- Bişirmə sinisini cizmamaq üçün, qoxu filtrini bir torun üstünə qoyun.
- Qoxu filtrini maksimum 200 °C (sirkulyasiya ) bərpa etmək. Qoxu filtrini soba təmizləmə funksiyası ilə (piroliz) bərpa etməyin.
- Qoxu filtrinın bərpa edərəkən qoxular yarana bilər. Otağın yaxşı havalandırıldığından əmin olun. Bir pəncərəni açın.

1. Dekorativ plankaları yüngülcə aşağıya doğru sıxmaq. Dekorativ plankalardakı novçalar təhlükəsizlik boltları üzərindən aparılmalıdır (1.) - Şəkil 7.
2. Baca üzlüyünü demontaj etmək (bax "aspiratorun montaj təlimatı").
3. Təhlükəsizlik qövsünü qatlamaq. (**şək. 6**)
4. Qoxu filtri ağırdır, ona görə də bir əllə aşağıdan qoxu filtrini tutaraq onu sökün. (**şək. 5**)
5. Bişirmə sobasını maksimum 200 °C (sirkulyasiya ) ön qızdırmaq.
6. Qoxu filtrini bişirmə sobasında 120 dəqiqəlik maksimum 200 °C (sirkulyasiya ) bərpa etmək.
7. Otağın yaxşı havalandırıldığından əmin olmaq. Bir pəncərəni açın.
8. Qoxu filtrini soyumağa buraxın.
9. Qoxu filtri ağırdır, ona görə də bir əllə aşağıdan qoxu filtrini tutaraq bərpa olunmuş qoxu filtrini keçirtmək.
10. Təhlükəsizlik qövsünü qatlamaq. (**şək. 6**)
11. Baca üzlüyünü montaj etmək (bax "aspiratorun montaj təlimatı").
12. Dekorativ plankaları yüngülcə yuxarıya doğru sıxmaq. Dekorativ plankalardakı novçalar təhlükəsizlik boltları üzərindən aparılmalıdır (1.) - Şəkil 7.

Важни указания за безопасност

Внимателно прочетете това ръководство. Само тогава можете да използвате уреда си безопасно и правилно. Ръководството за употреба и монтаж да се съхранява за по-късна употреба или за следващия собственик.

Само при качествено вграждане съгласно инструкцията за монтаж се гарантира сигурността при работа. Инсталирацията е отговорен за безупречното функциониране на мястото на поставяне.

Опасност от нараняване!

Ако уредът не е правилно закрепен, той може да падне. Всички елементи за закрепване трябва да са здраво и безопасно монтирани.

Опасност от токов удар!

Компонентите в уреда могат да са с остри ръбове. Кабелът за свързване може да се повреди. Кабелът за свързване по време на инсталацията не бива да се огъва или защипва.

Опасност от нараняване!

Компонентите в уреда могат да са с остри ръбове. Носете защитни ръкавици.

Опасност от задушаване!

Опаковъчният материал е опасен за деца. Никога не позволявайте на деца да играят с опаковъчния материал.

Монтаж

Указание: За монтажа на модула за рециркуляция трябва горната стойка на абсорбатора да се монтира на тавана (вж. "Ръководство за монтаж на абсорбатора").

- Извадете филтъра с активен въглен и свалете фолиото - фиг. 1.
- Модул за рециркуляция завинтен върху горната стойка - фиг. 2.
- Двата задържащи винкела се завинтват към горната стойка - фиг. 3.
- Закрепете маркуча с две скоби за тръби върху модула за рециркулиращ въздух и накрайника за въздух на абсорбатора. Маркучът трябва да е обтегнат, при нужда скъсете - фиг. 4.

Указание: За тръбното свързване трябва долната стойка и абсорбаторът да са монтирани (вж. "Ръководство за монтаж на абсорбатора")

- Поставете филтър с активен въглен - фиг. 5.
- Преместете обезопасителната скоба - фиг. 6.
- Монтирайте обшивката на димоотвода (вж. "Инструкция за монтаж на абсорбатора").
- Отворът на вътрешната обшивка на димоотвода е надолу.
- Поставете скосено блендите и натиснете леко нагоре. Отверстията по блендите трябва да преминат върху обезопасителните болтове (1) - фиг. 7.
- Съберете блендите докато видимо се фиксират (2.) - фиг. 7.

Регенериране на филтъра за миризма

За да се гарантира мощността на филтъра за миризми, регенерирайте филтъра за миризми при нормална работа (ежедневно ок. 1 час) на всеки 3-4 месеца.

Можете да регенерирате филтъра за миризми в обичайна фурна.

⚠ Опасност от изгаряне!

Филтърът за мазнина остава дълго време след регенериране горещ. Не докосвайте филтъра за миризма директно след регенериране, а първо го оставете да се охлади.

Поставете горещия филтър за мазнина върху устойчива на топлина подложка за охлаждане.

Указание

■ Филтърът за миризми може да се регенерира до 30 пъти и при нормална експлоатация (ежедневно по ок. 1 час) трябва да се сменя най-късно след 10 години.

■ Ако регенериращ се филтър за миризми падне, той може да се повреди.

Повредите не винаги се виждат отвън. Изхвърлете и заменете падналия регенериращ се филтър за миризми.

■ Никога не почиствайте филтъра за миризма с почистващи препарати, с вода, в съдомиялна машина или с влажна кърпа.

■ За да не издраскате тавата за печене, поставете филтъра за миризми върху скара.

■ Регенерирайте филтъра за миризми при максимум 200 °C (циркуляция на въздуха ). Не регенерирайте филтъра за миризми с функцията за почистване на пещ (пиролиза).

■ При регенериране на филтъра за миризма може да се стигне до образуване на миризми. Уверете се, че помещението е добре проветрено. Отворете прозорец.

1. Натиснете леко надолу блендите. Отверстията по блендите трябва да преминат върху обезопасителните болтове (1) - фиг. 7.

2. Демонтирайте обшивката на димоотвода (вж. "Инструкция за монтаж на абсорбатора").

3. Преместете обезопасителната скоба. (фиг. 6)

4. Филтърът за миризми е тежък, ето защо с една ръка хванете под филтъра за миризми и го демонтирайте. (фиг. 5)

5. Предварително загрейте фурната до максимум 200 °C (циркуляция на въздуха ).

6. Регенерирайте филтъра за миризми за 120 минути във фурната при максимум 200 °C (циркуляция на въздуха ).

7. Уверете се, че помещението е добре проветрено. Отворете прозорец.

8. Оставете филтъра за миризма да се охлади.

9. Филтърът за миризми е тежък, ето защо с една ръка хванете под филтъра за миризми и поставете регенерирания филтър за миризми.

10. Преместете обезопасителната скоба. (фиг. 6)

11. Монтирайте обшивката на димоотвода (вж. "Инструкция за монтаж на абсорбатора").

12. Натиснете леко нагоре блендите. Отверстията по блендите трябва да преминат върху обезопасителните болтове (1) - фиг. 7.

CS

⚠ Дůležité bezpečnostní upozornění

Pečlivě si přečtěte tento návod. Jedině tak můžete svůj spotřebič správně a bezpečně používat. Návod k použití a návod k montáži uschovejte pro pozdější použití nebo pro dalšího majitele.

Bezpečné používání je zaručeno pouze při odborné vestavbě podle návodu k montáži. Technik provádějící instalaci odpovídá za bezvadné fungování na místě instalace.

Nebezpečí poranění!!

Pokud není spotřebič řádně upevněný, může spadnout. Všechny upevňovací prvky musí být pevně a bezpečně namontované.

Nebezpečí úrazu elektrickým proudem!

Součásti uvnitř spotřebiče mohou mít ostré hrany. Může dojít k poškození přípojovacího kabelu. Přípojovací kabel při instalaci nezalamujte ani neuskřípněte.

Nebezpečí úrazu!

Součásti uvnitř spotřebiče mohou mít ostré hrany. Noste ochranné rukavice.

Nebezpečí udušení!

Obalový materiál je nebezpečný pro děti. Nikdy nedovolte dětem, aby si hrály s obalovým materiálem.

Instalace

Upozornění: Pro montáž modulu na cirkulaci vzduchu musí být na stropě namontovaná horní nosná konstrukce digestoře (viz „Návod k montáži digestoře“).

■ Vyjměte aktivní uhlíkový filtr a odstraňte fólii – obrázek 1.

■ Modul na cirkulaci vzduchu přišroubujte k horní nosné konstrukci – obrázek 2.

■ Dva přídržné úhelníky přišroubujte k horní nosné konstrukci – obrázek 3.

■ Hadici připevněte dvěma sponami k modulu na cirkulaci a k hrdlu pro odvod vzduchu digestoře.

Hadice musí být napnutá, v případě potřeby ji zkráťte – obrázek 4.

Upozornění: Pro připojení trubky musí být namontovaná dolní nosná konstrukce a digestoř (viz „Návod k montáži digestoře“)

■ Nasadíte aktivní uhlíkový filtr – obrázek 5.

■ Překlopte zajišťovací oblouk – obrázek 6.

■ Namontujte kryt komínu (viz „Návod k montáži digestoře“). Drážky vnitřního krytu komínu musí směřovat dolů.

■ Nasadíte šikmo panel a zatlačte je mírně nahoru. Vybrání v panelech se přitom musí vést nad zajišťovacími čepy (1.) – obrázek 7.

Panely zasuňte do sebe tak, aby do sebe citelně zaskočily (2.) – obrázek 7.

Regenerace pachového filtru

Aby byl zabezpečen výkon pachového filtru, nechte ho při normálním provozu (cca 1 hodina denně) každé 3–4 měsíce zregenerovat.

Pachový filtr můžete nechat zregenerovat v běžné pečicí troubě.

⚠ Nebezpeční popálení!

Pachový filtr zůstává po regeneraci dlouhou dobu horký. Nedotýkejte se pachového filtru hned po regeneraci, nechte ho vychladnout.

Horký pachový filtr položte horký pachový filtr pro vychladnutí na tepluvzdornou podložku.

Upozornění

■ Pachový filtr lze regenerovat až 30krát a při normálním provozu (cca 1 hodinu denně) se musí nejpozději po 10 letech vyměnit.

■ Pokud by regenerovatelný pachový filtr spadl, mohl by se poškodit.

Poškození nemusí být z vnější strany vždy viditelné. Regenerovatelný pachový filtr, který vám spadl, vyměňte a zlikvidujte.

■ Pachový filtr nikdy nečistěte čisticími prostředky, vodou, v myčce nádobí ani mokřím hadrem.

■ Aby se nepoškrábal plech na pečení, položte pachový filtr na rošt.

■ Pachový filtr regenerujte při maximálně 200 °C (cirkulace vzduchu ). Pachový filtr neregenerujte pomocí funkce čištění pečicí trouby (pyrolýzy).

■ Při regeneraci pachového filtru se může šířit zápach. Zajistěte, aby byla místnost dobře větraná. Otevřete okno.

1. Kryty zatlačte mírně dolů. Vybrání v krytech se přitom musí vést nad zajišťovacími čepy (1.) – obrázek 7.

2. Demontujte kryt komínu (viz „Návod k montáži digestoře“).

3. Překlopte zajišťovací oblouk. (obrázek 6)

4. Pachový filtr je těžký, proto ho zespodu uchopte rukou a demontujte ho. (obrázek 5)

5. Pečicí troubu předehřejte na maximálně 200 °C (druh ohřevu horký vzduch).

6. Pachový filtr regenerujte 120 minut v pečicí troubě při maximálně 200 °C (druh ohřevu horký vzduch).

7. Zajistěte, aby byla místnost dobře větraná. Otevřete okno.

8. Pachový filtr nechte vychladnout.

9. Pachový filtr je těžký, proto ho zespodu uchopte rukou a nasadíte zregenerovaný pachový filtr.

10. Překlopte zajišťovací oblouk. (obrázek 6)

11. Namontujte kryt komínu (viz „Návod k montáži digestoře“).

12. Kryty zatlačte mírně nahoru. Vybrání v krytech se přitom musí vést nad zajišťovacími čepy (1.) – obrázek 7.

⚠️ Vigtige sikkerhedsanvisninger

Læs denne vejledning omhyggeligt igennem. Det er en forudsætning for, at apparatet kan betjenes sikkert og korrekt. Opbevar brugs- og montagevejledningen til senere brug eller til kommende ejere af apparatet.

Sikkerheden under brug er kun sikret, hvis emhætten er blevet monteret korrekt iht. monteringsvejledningen. Installatøren har ansvaret for, at apparatet fungerer fejlfrit på opstillingsstedet.

Fare for tilskadekomst!

Hvis apparatet ikke er korrekt fastgjort til væggen, kan den falde ned. Alle befæstigelseselementer skal være monteret fast og sikkert.

Fare for elektrisk stød!

Komponenterne indvendig i emhætten kan have skarpe kanter. Tilslutningskablet kan blive beskadiget. Sørg for, at tilslutningskablet ikke får knæk eller kommer i klemme under installationen.

Fare for tilskadekomst!

Komponenterne indvendig i emhætten kan have skarpe kanter. Brug beskyttelseshandsker.

Fare for kvælning!

Emballagemateriale er farligt for børn. Sørg for, at børn ikke leger med emballagemateriale.

Installation

Bemærk: Inden monteringen af recirkulationsmodulet skal den øverste del af emhættens bærende stel være monteret på loftet (se "Monteringsvejledning for emhætte").

- Tag det aktive kulfilter ud, og fjern folien - figur 1.
- Skru recirkulationsmodulet på det øverste bærende stel - figur 2.
- Skru de to vinkelbeslag på det øverste bærende stel - figur 3.
- Fastgør slangen på recirkulationsmodulet og på emhættens luftstuds med de to spændebånd.
Slangen skal være strakt ud. Om nødvendigt skal den afkortes - figur 4.

Bemærk: Inden monteringen af rørforbindelsen skal den nederste del af emhættens bærende stel og emhætten være monteret (se "Monteringsvejledning for emhætte").

- Sæt det aktive kulfilter på plads - figur 5.
- Klap sikringsbøjlen til - figur 6.
- Monter aftræksindklædningen (se "Monteringsvejledning til emhætte").
Slidserne på den indvendige aftræksbeklædning skal vende nedad.
- Sæt panelerne ind på skrå, og tryk dem let opad. Udsparingerne i panelerne skal føres ind over låseboltene (1.) - figur 7.
Skyd panelerne sammen, indtil det kan mærkes, at de går i indgreb i hinanden (2.) - Bild 7.

Regenerere lugtfilter

For at sikre optimal lugtabsorption skal lugtfilteret ved normal drift (ca. 1 time dagligt) regenereres for hver 3-4 måneder.

Lugtfilteret kan regenereres i en almindelig bageovn.

⚠️ Fare for forbrænding!

Lugtfilteret er meget varmt i lang tid efter regenereringen. Rør ikke ved lugtfilteret umiddelbart efter regenereringen, men lad det først køle tilstrækkeligt af.

Læg det varme lugtfilter til afkøling på et varmebestandigt underlag.

Anvisninger

- Lugtfilteret kan regenereres op til 30 gange. Ved normal anvendelse (ca. 1 time dagligt) skal det udskiftes efter maks. 10 år.
- Hvis det regenererbare lugtfilter falder på gulvet, kan det blive beskadiget.
Sådanne beskadigelser er ikke altid synlige udefra. I givet fald skal det beskadigede regenererbare lugtfilter kasseres og erstattes med et nyt.
- Lugtfilteret må aldrig rengøres med rengøringsmidler, vand, våde klude eller i opvaskemaskinen.
- Læg lugtfilteret på en rist for at undgå, at bagepladen bliver ridset.

- Lugtfilteret må maksimalt regenereres ved 200 °C (cirkulationsluft ☞). Lugtfilteret må ikke regenereres med ovenrensningen (pyrolyse).
- Der kan opstå lugt i forbindelse med regenereringen af lugtfilteret. Sørg for, at rummet er godt ventileret. Luk et vindue op.
- 1. Tryk panelerne let nedad. Udsparingerne i panelerne skal føres ind over låseboltene (1.) - fig. 7.
- 2. Afmonter beklædning til aftræksrør (se "Montagevejledning for emhætte").
- 3. Klap sikringsbøjlen til. (fig. 6)
- 4. Lugtfilteret er tungt, hold derfor med den ene hånd under lugtfilteret under afmontagen. (fig. 5)
- 5. Opvarm ovnen til maks. 200 °C (cirkulationsluft ☞).
- 6. Regenerer lugtfilteret i 120 minutter i ovnen ved maksimalt 200 °C (cirkulationsluft ☞).
- 7. Sørg for, at rummet er godt ventileret. Luk et vindue op.
- 8. Lad lugtfilteret køle af.
- 9. Lugtfilteret er tungt, hold derfor med den ene hånd under lugtfilteret, mens det regenererede lugtfilter sættes på plads.
- 10. Klap sikringsbøjlen til. (fig. 6)
- 11. Monter aftræksindklædningen (se "Montagevejledning for emhætte").
- 12. Tryk panelerne let opad. Udsparingerne i panelerne skal føres ind over låseboltene (1.) - fig. 7.

⚠️ Σημαντικές υποδείξεις ασφαλείας

Διαβάστε προσεκτικά αυτές τις οδηγίες. Μόνο τότε μπορείτε να χειριστείτε τη συσκευή σίγουρα και σωστά. Φυλάξτε τις οδηγίες χρήσης και συναρμολόγησης για μια αργότερη χρήση ή για τον επόμενο ιδιοκτήτη.

Μόνο με τη σωστή εγκατάσταση σύμφωνα με τις οδηγίες τοποθέτησης εξασφαλίζεται η ασφάλεια κατά τη χρήση. Ο εγκαταστάτης είναι υπεύθυνος για την άποψη λειτουργία στη θέση τοποθέτησης.

Κίνδυνος τραυματισμού!

Εάν η συσκευή δεν είναι σωστά στερεωμένη μπορεί να πέσει. Όλα τα στοιχεία στερέωσης πρέπει να συναρμολογηθούν καλά και σίγουρα.

Κίνδυνος ηλεκτροπληξίας!

Τα εξαρτήματα στο εσωτερικό της συσκευής μπορεί να είναι κοφτερά. Το καλώδιο σύνδεσης μπορεί να υποστεί ζημιά. Κατά την εγκατάσταση μην τσακίζετε και μη μαγκώνετε το καλώδιο σύνδεσης.

Κίνδυνος τραυματισμού!

Τα εξαρτήματα στο εσωτερικό της συσκευής μπορεί να είναι κοφτερά. Φοράτε προστατευτικά γάντια.

Κίνδυνος ασφυξίας!

Τα υλικά της συσκευασίας είναι επικίνδυνα για τα παιδιά. Μην αφήνετε τα παιδιά να παίζουν ποτέ με τα υλικά συσκευασίας.

Εγκατάσταση

Υπόδειξη: Για την εγκατάσταση της μονάδας ανακυκλοφορίας αέρα πρέπει ο επάνω σκελετός στήριξης του απορροφητήρα να είναι στερεωμένος στην οροφή (βλέπε "Οδηγίες συναρμολόγησης του απορροφητήρα").

- Βγάλτε το φίλτρο ενεργού άνθρακα και αφαιρέστε τη μεμβράνη - Εικ. 1.
- Βιδώστε τη μονάδα ανακυκλοφορίας αέρα στον επάνω σκελετό στήριξης - Εικ. 2.
- Βιδώστε τις δύο γωνίες συγκράτησης στον επάνω σκελετό στήριξης - Εικ. 3.
- Στερεώστε τον εύκαμπτο σωλήνα με τους δύο σφιγκτήρες σωλήνων στη μονάδα ανακυκλοφορίας αέρα και στο στόμιο αέρα του απορροφητήρα.
Ο εύκαμπτος σωλήνας πρέπει να είναι τεντωμένος, σε περίπτωση που χρειάζεται κόψτε τον - Εικ. 4.

Υπόδειξη: Για τη σύνδεση του σωλήνα πρέπει να είναι συναρμολογημένος ο κάτω σκελετός στήριξης και ο απορροφητήρας (βλέπε "Οδηγίες συναρμολόγησης του απορροφητήρα").

- Τοποθετήστε το φίλτρο ενεργού άνθρακα - Εικ. 5.
- Αναδιπλώστε τα ελάσματα ασφάλισης - Εικ. 6.
- Συναρμολογήστε την επένδυση της καμινάδας (βλέπε "Οδηγίες συναρμολόγησης του απορροφητήρα").
Οι σχισμές της εσωτερικής επένδυσης της καμινάδας είναι προς τα κάτω.

- Τοποθετήστε τα καλύμματα λοξά και πιέστε τα ελαφρά προς τα επάνω. Οι εγκοπές στα καλύμματα πρέπει να οδηγηθούν πάνω από τους πείρους ασφάλισης (1.) - Εικ. 7.
- Σπρώξτε μαζί τα καλύμματα, μέχρι να ασφαλισουν αισθητά μεταξύ τους (2.) - Εικ. 7.

Αναγέννηση του φίλτρου οσμών

Για να εξασφαλιστεί η απόδοση του φίλτρου οσμών, αναγεννήστε το φίλτρο οσμών στην κανονική λειτουργία (καθημερινά περίπου 1 ώρα) κάθε 3-4 μήνες.



Μπορείτε να αναγεννήσετε το φίλτρο οσμών σ' έναν συνηθισμένο φούρνο.

⚠ Κίνδυνος εγκαύματος!

Το φίλτρο οσμών μετά την αναγέννηση παραμένει για πολύ χρόνο καυτό. Μην αγγίζετε το φίλτρο οσμών απευθείας μετά την αναγέννηση, αλλά αφήστε το να κρυώσει.

Τοποθετήστε το καυτό φίλτρο οσμών για να κρυώσει πάνω σε μια ανθεκτική στη θερμότητα επιφάνεια εναπόθεσης.

Υποδείξεις

- Το φίλτρο οσμών μπορεί να αναγεννηθεί μέχρι και 30 φορές και πρέπει να αντικατασταθεί σε περίπτωση κανονικής λειτουργίας (καθημερινά περίπου 1 ώρα) το αργότερο μετά από 10 χρόνια.
 - Εάν πέσει κάτω ένα αναγεννήσιμο φίλτρο οσμών, μπορεί αυτό να υποστεί ζημιά. Οι ζημιές δε φαίνονται πάντοτε από έξω. Αποσύρετε και αντικαταστήστε το πεσμένο κάτω αναγεννήσιμο φίλτρο οσμών.
 - Μην καθαρίζετε ποτέ το φίλτρο οσμών με νερό, στο πλυντήριο πιάτων ή με ένα υγρό πανί.
 - Για να μη γρατσουνίσετε το ταψί, τοποθετήστε το φίλτρο οσμών σε μια σχάρα.
 - Αναγεννήστε το φίλτρο οσμών το πολύ στους 200 °C (ανακυκλοφορία αέρα ). Μην αναγεννήσετε το φίλτρο οσμών με τη λειτουργία καθαρισμού φούρνου (πυρόλυση).
 - Κατά την αναγέννηση του φίλτρου οσμών μπορεί να δημιουργηθούν οσμές. Βεβαιωθείτε, ότι το δωμάτιο αερίζεται καλά. Ανοίξτε ένα παράθυρο.
1. Πιέστε τα καλύμματα ελαφρά προς τα κάτω. Οι εγκοπές στα καλύμματα πρέπει να οδηγηθούν πάνω από τους πείρους ασφάλισης (1.) - Εικ. 7.
 2. Αποσυαρμολογήστε την επένδυση της καμινάδας (βλέπε "Οδηγίες συναρμολόγησης του απορροφητήρα").
 3. Αναδιπλώστε τα ελάσματα ασφάλισης. (Εικ. 6)
 4. Το φίλτρο οσμών είναι βαρύ, γι' αυτό πιάστε με το ένα χέρι κάτω από το φίλτρο οσμών και αφαιρέστε το. (Εικ. 5)
 5. Προθερμάνετε τον φούρνο πολύ στους 200 °C (ανακυκλοφορία αέρα ).
 6. Αναγεννήστε το φίλτρο οσμών για 120 λεπτά στον φούρνο το πολύ στους 200 °C (ανακυκλοφορία αέρα ).
 7. Βεβαιωθείτε, ότι το δωμάτιο αερίζεται καλά. Ανοίξτε ένα παράθυρο.
 8. Αφήστε το φίλτρο οσμών να κρυώσει.
 9. Το φίλτρο οσμών είναι βαρύ, γι' αυτό πιάστε με το ένα χέρι κάτω από το φίλτρο οσμών και τοποθετήστε το αναγεννημένο φίλτρο οσμών.
 10. Αναδιπλώστε τα ελάσματα ασφάλισης. (Εικ. 6)
 11. Συναρμολογήστε την επένδυση της καμινάδας (βλέπε "Οδηγίες συναρμολόγησης του απορροφητήρα").
 12. Πιέστε τα καλύμματα ελαφρά προς τα επάνω. Οι εγκοπές στα καλύμματα πρέπει να οδηγηθούν πάνω από τους πείρους ασφάλισης (1.) - Εικ. 7.

es

⚠ Indicaciones de seguridad importantes

Leer con atención las siguientes instrucciones. Solo así se puede manejar el aparato de forma correcta y segura. Conservar las instrucciones de uso y montaje para utilizarlas más adelante o para posibles futuros compradores.

Solamente un montaje profesional conforme a las instrucciones de montaje puede garantizar un uso seguro del aparato. El instalador es responsable del funcionamiento perfecto en el lugar de instalación.

¡Peligro de lesiones!

Si el aparato no está fijado correctamente, puede caerse. Todos los elementos de fijación deben montarse debidamente.

¡Peligro de descarga eléctrica!

Las piezas internas del aparato pueden tener bordes afilados. El cable de conexión podría resultar dañado. No doblar ni aprisionar el cable de conexión durante la instalación.

¡Peligro de lesiones!

Las piezas internas del aparato pueden tener bordes afilados. Usar guantes protectores.

¡Peligro de asfixia!

El material de embalaje es peligroso para los niños. No dejar que los niños jueguen con el material de embalaje.

Instalación

Nota: Para el montaje del módulo de circulación de aire es necesario que esté montado el bastidor de soporte superior en la cubierta de la campana extractora (véase "Instrucciones de montaje de la campana extractora").

- Extraer el filtro de carbón activo y retirar el plástico - Figura 1.
- Atornillar el módulo de circulación de aire en el bastidor de soporte superior - Figura 2.
- Atornillar las dos escuadras de sujeción en el bastidor de soporte superior - Figura 3.
- Fijar el tubo con las dos abrazaderas de tubo al módulo de circulación de aire y a la salida de aire de la campana extractora. El tubo debe quedar estirado, acortarlo en caso necesario - Figura 4.

Nota: Para la unión de tubos es necesario que estén montados el bastidor de soporte inferior y la campana extractora (véase "Instrucciones de montaje de la campana extractora")

- Colocar el filtro de carbono activo - Figura 5.
- Plegar el estribo de seguridad - Figura 6.
- Montar el revestimiento de la campana (véase "Instrucciones de montaje de la campana extractora"). Ranuras del revestimiento interior de la chimenea hacia abajo.
- Colocar las molduras en posición inclinada y presionar ligeramente hacia arriba. Las ranuras de las molduras deben pasarse sobre los pernos de seguridad (1.) - Figura 7. Juntar las molduras hasta que se perciba que encajan (2.) - Figura 7.

Regenerar el filtro desodorizante

Para asegurar la potencia del filtro desodorizante, con un funcionamiento normal (aprox. 1 hora diaria), regenerar el filtro cada 3-4 meses.



El filtro desodorizante puede regenerarse en un horno convencional.

⚠ ¡Peligro de quemaduras!

El filtro desodorizante permanece caliente durante un tiempo prolongado tras su regeneración. No tocar directamente el filtro desodorizante tras su regeneración; dejar que se enfríe.

Colocar el filtro desodorizante caliente sobre una superficie resistente al calor para que se enfríe.

Notas

- El filtro desodorizante puede regenerarse hasta 30 veces y, con un uso normal (de aprox. 1 hora al día), debe sustituirse a más tardar al cabo de 10 años.
 - Si un filtro desodorizante regenerable se cae, puede dañarse. Los daños no siempre serán visibles por fuera. Desechar y reemplazar el filtro desodorizante regenerable que se ha caído.
 - No limpiar nunca los filtros desodorizantes con agua, en el lavavajillas o con un trapo húmedo.
 - Para no rayar la bandeja de horno, colocar el filtro desodorizante sobre una parrilla.
 - Regenerar el filtro desodorizante a 200 °C como máximo (recirculación de aire ). No regenerar el filtro desodorizante con la función de limpieza del horno (limpieza pirolítica).
 - Es posible que se produzcan olores durante la regeneración del filtro desodorizante. Asegurar de que la estancia esté bien ventilada. Abrir una ventana.
1. Presionar ligeramente las molduras hacia abajo. Las ranuras de las molduras deben pasarse sobre los pernos de seguridad (1.) - Figura 7.
 2. Desmontar el revestimiento de la campana (véase «Instrucciones de montaje de la campana extractora»).
 3. Plegar el estribo de seguridad. (Fig. 6)
 4. El filtro desodorizante pesa: se recomienda poner una mano debajo y retirarlo. (Fig. 5)
 5. Precalear el horno a una temperatura máxima de 200 °C (circulación de aire ).
 6. Regenerar el filtro desodorizante en el horno a 200 °C como máximo (circulación de aire ) durante 120 minutos.

7. Asegurarse de que la estancia esté bien ventilada. Abrir una ventana.
8. Dejar enfriar el filtro desodorizante.
9. El filtro desodorizante pesa: se recomienda poner una mano debajo e insertar un filtro regenerado.
10. Plegar el estribo de seguridad. (Fig. 6)
11. Montar el revestimiento de la campana (véase «Instrucciones de montaje de la campana extractora»).
12. Presionar ligeramente las molduras hacia arriba. Las ranuras de las molduras deben pasarse sobre los pernos de seguridad (1.) - Figura 7.

et

Olulised ohutusnõuded

Lugege kasutusjuhend hoolikalt läbi. Sellest leiate vajaliku teabe seadme ohutuks ja õigeks käsitsemiseks. Hoidke kasutus- ja paigaldusjuhend alles hilisemaks kasutamiseks või seadme järgmiste omanike tarvis.

Turvaline kasutamine on tagatud ainult siis, kui paigaldamine toimub vastavalt paigaldusjuhendile. Paigaldatud seadme veatu töö eest vastutab paigaldaja.

Vigastuste oht!

Seade, mis ei ole nõuetekohaselt kinnitatud, võib alla kukkuda. Kõik kinnitusdetailid peavad olema kindlalt ja ohutult paigaldatud.

Elektrilöögi oht!

Seadme sisedetailid võivad olla teravate servadega. Ühendusjuhe võib kahjustada saada. Ühenduskaablit ei tohi paigaldamise ajal murda ega kinni kiiluda.

Vigastuste oht!

Seadme sisedetailid võivad olla teravate servadega. Kandke kaitsekindaid.

Lämbumisoht!

Pakkematerjal on lastele ohtlik. Lastel ei tohi kunagi lubada pakkematerjaliga mängida.

Paigaldamine

Märkus: Õhuringlusmooduli paigaldamiseks peab õhupuhasti ülemine kandraamistik olema kinnitatud lae külge (vt "Õhupuhasti paigaldusjuhend").

- Võtke aktiivsõelfiltrid välja ja eemaldage kile - joonis 1.
- Kruvige õhuringlusmoodul ülemise kandraamistiku külge - joonis 2.
- Kruvige kaks hoidenurgikut ülemise kandraamistiku külge - joonis 3.
- Kinnitage voolik kahe toruklambriga õhuringlusmooduli ja õhupuhasti õhuliitmiku külge.
Voolik peab olema pingul, vajaduse korral lühendage seda - joonis 4.

Märkus: Toruühenduse tegemiseks peavad alumine kandraamistik ja õhupuhasti olema paigaldatud (vt "Õhupuhasti paigaldusjuhend").

- Paigaldage aktiivsõelfiltrid - joonis 5.
- Keerake ümber tugikaared - joonis 6.
- Paigaldage lõõri kate (vt Õhupuhasti paigaldusjuhend). Seesmise lõõrikatte pilud jäävad allapoole.
- Paigaldage katepaneelid kalde all ja suruge neid kergelt üles. Katepaneelide väljalõiked tuleb viia üle kinnituspoltide (1.) - joonis 7.
Suruge katepaneeli kokku, kuni need fikseeruvad tuntavalt üksteise sisse (2.) - joonis 7.

Lõhnafiltrite regenererimine



Lõhnafiltrite töökindluse tagamiseks regenererige lõhnafiltrit tavakasutuse korral (iga päev umbes 1 tund) iga 3-4 kuu tagant. Lõhnafiltrit saate regenererida tavalises küpsetusahjus.

Põletusoht!

Lõhnafilter on pärast regenererimist pikka aega kuum. Ärge puudutage lõhnafiltrit vahetult pärast regenererimist, vaid laske sellel kõigepealt piisavalt jahtuda.

Kuum lõhnafilter asetage jahtumiseks kuumuskindlale alusele.

Märkused

- Lõhnafiltrit saab regenererida kuni 30 korda ja tavakasutuse korral (iga päeva umbes 1 tund) tuleb see hiljemalt 10 aasta pärast välja vahetada.
 - Mahakukkumise korral võib regenereritav lõhnafilter kahjustada saada.
Kahjustused ei pruugi alati olla väljastpoolt märgatavad. Mahakukkunud regenereritav lõhnafilter utiliseerige ja asendage uuega.
 - Lõhnafiltrit puhastamiseks ärge kasutage puhastusvahendeid, vett, nõudepesumasinat ega märga lappi.
 - Asetage lõhnafilter restile, et küpsetusplaati mitte kriimustada.
 - Regenererige lõhnafiltrit maksimaaltemperatuuril 200 °C (ringlev õhk ). Ärge regenererige lõhnafiltrit ahjupuhastusrežiimil (pürolüüs).
 - Lõhnafiltrit regenererimisel võib tekkida teatav lõhn. Veenduge, et ruum on hea ventilatsiooniga. Avage aken.
1. Suruge paneel kergelt alla. Paneelide väljalõiked tuleb viia üle kinnituspoltide (1.) - joonis 7.
 2. Võtke maha lõõri kate (vt Õhupuhasti paigaldusjuhend).
 3. Keerake ümber tugikaared. (joonis 6)
 4. Lõhnafilter on raske, seepärast hoidke lõhnafiltrit ühe käega alt kinni ja eemaldage see siis. (joonis 5)
 5. Laske ahjul kuumeneda maksimaaltemperatuurile 200 °C (ringlev õhk ).
 6. Regenererige lõhnafiltrit 120 minuti vältel ahjus maksimaaltemperatuuril 200 °C (ringlev õhk ).
 7. Veenduge, et ruum on hea ventilatsiooniga. Avage aken.
 8. Laske lõhnafiltril jahtuda.
 9. Lõhnafilter on raske, seepärast hoidke lõhnafiltrit ühe käega alt kinni ja asetage regenereritud lõhnafilter kohale.
 10. Keerake ümber tugikaared. (joonis 6)
 11. Paigaldage lõõri kate (vt Õhupuhasti paigaldusjuhend).
 12. Suruge paneel kergelt üles. Paneelide väljalõiked tuleb viia üle kinnituspoltide (1.) - joonis 7.

fi

Tärkeitä turvaohjeita

Lue tämä käyttöohje huolellisesti. Vasta sitten voit käyttää laitetta turvallisesti ja oikein. Säilytä käyttö- ja asennusohje myöhempää käyttöä tai seuraavaa käyttäjää varten.

Turvallinen käyttö on taattu vain, kun asennus tehdään ammattitaitoisesti asennusohjeita noudattaen. Asentaja vastaa moitteetomasta toiminnasta laitteen asennuspaikassa.

Loukkaantumiskaava!

Jos laitetta ei ole kiinnitetty asianmukaisesti, se voi pudota. Kaikki kiinnityselementit pitää kiinnittää kunnolla ja varmasti.

Sähköiskun vaara!

Laitteen sisäpuolella olevat rakenneosat voivat olla teräväreunaiset. Liitäntäjohto voi vaurioitua. Varmista, että liitäntäjohto ei taivu jyrkälle mutkalle tai jää puristuksiin asennuksen aikana.

Loukkaantumiskaava!

Laitteen sisäpuolella olevat rakenneosat voivat olla teräväreunaiset. Käytä suojakäsineitä.

Tukeutumiskaava!

Pakkausmateriaali on vaarallista pikkulapsille. Älä anna lasten leikkiä pakkausmateriaalilla.

Asennus

Huomautus: Kiertoilmamoduulia varten on liesituulettimen ylempi kannatinrunko asennettava kattoon (ks. "Liesituulettimen asennusohje").

- Ota aktiivihillisuodatin pois paikaltaan ja poista folio - kuva 1.
- Kiinnitä kiertoilmamoduuli ylempään kannatinrunkoon ruuveilla - kuva 2.
- Kiinnitä kaksi kannatinkulmaa ylempään kannatinrunkoon - kuva 3.
- Kiinnitä putki kahdella putkenkiinnittimellä kiertoilmamoduuliin ja liesituulettimen asennuskaulukseen.
Putken pitää olla kireä, lyhennä tarvittaessa - kuva 4.

Huomautus: Putkiliitäntää varten pitää alemman kannatinrunгон ja liesituulettimen olla asennettuina (ks. "Liesituulettimen asennusohje")

- Asenna aktiivihiihtasuodatin - kuva 5.
 - Käännä lukitsinkaari - kuva 6.
 - Asenna hormisuojaus (ks. "Liesituulettimen asennusohje"). Sisemmän hormisuojuksen ilmanvaihtoaukot alas.
 - Aseta suojuukset viistoon asentoon, paina kevyesti ylöspäin ja työnnä taaksepäin. Ohjaa suojuksissa olevat aukot kiinnityspulttien päälle (1) - kuva 7.
- Työnnä suojuukset yhteen siten, että ne lukittuvat tuntuvasti sisäkkäin (2) - kuva 7.

Hajusuodattimen regenerointi

Jotta hajusuodattimen teho säilyy hyvänä, regeneroi hajusuodatin tavanomaisessa käytössä (päivittäin noin 1 tunti) 3 - 4 kuukauden välein.



Voit regeneroida hajusuodattimen tavanomaisessa uunissa.

⚠ Palovammojen vaara!

Hajusuodatin pysyy regeneroinnin jälkeen kauan kuumana. Älä kosketa hajusuodatinta heti regeneroinnin jälkeen, vaan anna sen ensin jäähtyä riittävästi.

Aseta kuuma hajusuodatin jäähtymään kuumuutta kestäväälle alustalle.

Huomautuksia

- Hajusuodatin voidaan regeneroida enintään 30 kertaa, ja se on vaihdettava tavanomaisessa käytössä (päivittäin noin 1 tunti) viimeistään 10 vuoden kuluttua.
 - Hajusuodatin voi vaurioitua, jos se pääsee putoamaan. Vauriot eivät ole aina havaittavissa ulkopuolelta. Vaihda ja hävitä pudonnut regeneroitavissa oleva hajusuodatin.
 - Älä puhdistajasta hajusuodatinta puhdistusaineilla, vedellä, astianpesukoneessa tai märällä liinalla.
 - Aseta hajusuodatin riitille, jotta leivinpelti ei naarmuunnu.
 - Regeneroi hajusuodatin enintään lämpötilassa 200 °C (kiertoilma ). Älä regeneroi hajusuodatinta uuninpuhdistustoiminnolla (pyrolyysi).
 - Hajusuodattimen regeneroinnin yhteydessä voi muodostua hajuja. Varmista, että huoneessa on hyvä tuuletus. Avaa ikkuna.
1. Paina suojuksia kevyesti alaspäin. Ohjaa suojuksissa olevat aukot kiinnityspulttien päälle (1) - kuva 7.
 2. Irrota hormisuojaus (ks. "Liesituulettimen asennusohje").
 3. Käännä lukitsinkaari. **(kuva 6)**
 4. Hajusuodatin on painava, tartu sen tähden toisella kädellä alhaalta hajusuodattimeen ja ota se pois paikaltaan. **(kuva 5)**
 5. Esilämmitä uuni enintään lämpötilaan 200 °C (kiertoilma ).
 6. Regeneroi hajusuodatinta 120 minuuttia uunissa enintään lämpötilassa 200 °C (kiertoilma ).
 7. Varmista, että huoneessa on hyvä tuuletus. Avaa ikkuna.
 8. Anna hajusuodattimen jäähtyä.
 9. Hajusuodatin on painava, tartu sen tähden toisella kädellä alhaalta hajusuodattimeen ja aseta regeneroitu hajusuodatin paikalleen.
 10. Käännä lukitsinkaari. **(kuva 6)**
 11. Asenna hormisuojaus (ks. "Liesituulettimen asennusohje").
 12. Paina suojuksia kevyesti ylöspäin. Ohjaa suojuksissa olevat aukot kiinnityspulttien päälle (1) - kuva 7.

fr

⚠ Précautions de sécurité importantes

Lire attentivement ce manuel. Ce n'est qu'alors que vous pourrez utiliser votre appareil correctement et en toute sécurité. Conserver la notice d'utilisation et de montage pour un usage ultérieur ou pour le propriétaire suivant.

La sécurité de l'appareil à l'usage est garantie s'il a été encastré conformément à la notice de montage. Le monteur est responsable du fonctionnement correct sur le lieu où l'appareil est installé.

Risque de blessure !

Si l'appareil n'est pas correctement fixé, il peut tomber. Tous les éléments de fixation doivent être montés solidement et de façon sûre.

Risque de choc électrique !

Des pièces à l'intérieur de l'appareil peuvent présenter des arêtes vives. Il y a risque d'endommagement du câble d'alimentation. Pendant l'installation, veiller à ne pas plier ni coincer le câble d'alimentation.

Risque de blessure !

Des pièces à l'intérieur de l'appareil peuvent présenter des arêtes vives. Porter des gants de protection.

Risque d'asphyxie !

Le matériel d'emballage est dangereux pour les enfants. Ne permettez jamais aux enfants de jouer avec les matériaux d'emballage.

Installation

Remarque : Pour le montage du module de recyclage le châssis-support supérieur de la hotte doit être monté au plafond (voir "Notice de montage de la hotte").

- Retirer le filtre à charbon actif et enlever le film - fig. 1.
 - Visser le module de recyclage au châssis-support supérieur - fig. 2.
 - Visser les deux cornières de retenue au châssis-support supérieur - fig. 3.
 - Fixer le flexible avec les deux colliers au module de recyclage et au manchon d'air de la hotte.
- Le flexible doit être tendu, le raccourcir si nécessaire - fig. 4.

Remarque : Pour la jonction des tuyaux, le châssis-support inférieur et la hotte doivent être montés (voir "Notice de montage de la hotte")

- Mettre en place le filtre à charbon actif - fig. 5.
 - Rabattre l'étrier - fig. 6.
 - Monter les capots de cheminée (voir "Notice de montage de la hotte aspirante"). Les ouïes du capot intérieur de cheminée regardent vers le bas.
 - Positionner les capots en les inclinant et les pousser légèrement vers le haut. Les évidements des capots doivent être passés par-dessus les axes des sécurité (1.) - fig. 7.
- Réunir les capots jusqu'à ce qu'ils s'encliquettent perceptiblement (2.) - fig. 7.

Régénérer le filtre à odeurs

Afin de garantir les performances du filtre à odeurs, régénérez le filtre à odeurs tous les 3-4 mois en fonctionnement normal (environ 1 heure par jour).



Vous pouvez régénérer le filtre à odeurs dans un four usuel du commerce.

⚠ Risque de brûlure !

Le filtre à odeurs reste longtemps chaud après sa régénération. Ne pas le toucher directement après sa régénération, laisser d'abord le filtre refroidir.

Pour le laisser refroidir, déposer le filtre à odeurs chaud sur un support résistant à la chaleur.

Remarques

- Le filtre à odeurs peut être régénéré jusqu'à 30 fois et doit être remplacé au plus tard après 10 années d'utilisation en fonctionnement normal (environ 1 heure par jour).
 - Si un filtre à odeurs régénérable tombe, il peut être endommagé. Les dégâts ne sont pas toujours visibles de l'extérieur. Mettez le filtre à odeurs tombé au rebut et remplacez-le.
 - Ne nettoyez jamais le filtre à odeurs avec des détergents, de l'eau, dans le lave-vaisselle, ni avec un chiffon humide.
 - Pour éviter de rayer la plaque à pâtisserie, placez le filtre à odeurs sur une grille.
 - Régénérez le filtre à odeurs à une température maximale 200 °C (chaleur ventilée ). Ne régénérez pas le filtre à odeurs avec la fonction de nettoyage du four (pyrolyse).
 - La régénération du filtre à odeurs peut entraîner un dégagement d'odeur. Assurez-vous que la pièce est bien ventilée. Ouvrez une fenêtre.
1. Appuyez légèrement sur les capots. Les évidements des capots doivent être passés par-dessus les axes des sécurité (1.) - fig. 7.
 2. Démontez les capots de cheminée (voir les « Instructions de montage de la hotte aspirante »).
 3. Rabattez l'étrier. **(fig. 6)**
 4. Le filtre à odeurs est lourd : placez par conséquent une main sous le filtre à odeurs et démontez-le. **(fig. 5)**
 5. Préchauffez le four à 200 °C maximum (chaleur ventilée ).

6. Régénérez le filtre à odeurs pendant 120 minutes au four à 200 °C maximum (chaleur ventilée )
7. Assurez-vous que la pièce est bien ventilée. Ouvrez une fenêtre.
8. Laissez refroidir le filtre à odeurs.
9. Le filtre à odeurs est lourd : placez par conséquent une main sous le filtre à odeurs et insérez le filtre à odeurs régénéré.
10. Rabattez l'étrier. (fig. 6)
11. Montez les capots de cheminée (voir les « Instructions de montage de la hotte aspirante »).
12. Appuyez légèrement vers le haut sur les capots. Les évidements des capots doivent être passés par-dessus les axes des sécurité (1.) - fig. 7.

hr

Važne sigurnosne napomene

Pročitajte pažljivo ovu uputu. Samo tada ćete moći sigurno i pravilno rukovati Vašim uređajem. Čuvajte upute za upotrebu i ugradnju za kasniju uporabu ili za sljedećeg vlasnika uređaja.

Samo kod pravilne ugradnje sukladno ovim uputama za montažu je zajamčena sigurnost tijekom uporabe. Instalater je odgovoran za bespriječno funkcioniranje na mjestu postavljanja.

Opasnost od ozljede!

Ako uređaj nije propisno pričvršćen, može pasti. Svi pričvrtni elementi moraju biti čvrsto i sigurno montirani.

Opasnost od strujnog udara!

Sastavni dijelovi unutar uređaja mogu biti oštih rubova. Priključni kabel se može oštetiti. Tijekom instalacije ne savijajte i ne stišćite priključni kabel.

Opasnost od ozljede!

Sastavni dijelovi unutar uređaja mogu biti oštih rubova. Nosite zaštitne rukavice.

Opasnost od gušenja!

Ambalažni materijal opasan je za djecu. Djeci nikada ne dopustite igranje s ambalažnim materijalom.

Postavljanje

Napomena: Za montažu modula za optočni zrak mora biti montirano gornje nosivo postolje nape na stropu (vidi "Upute za montažu kuhinjske nape").

- Izvadite filter s aktivnim ugljenom i skinite foliju - slika 1.
- Privijete modul za optočni zrak na gornje nosivo postolje - slika 2.
- Privijete dva kutna držača na gornje nosivo postolje - slika 3.
- Pričvrstite crijevo s dvije cijevne obujmice na modul za optočni zrak i nastavak za zrak na napi. Crijevo mora biti zategnuto, po potrebi ga skratite - slika 4.

Napomena: Za cijevni spoj moraju biti montirani donje nosivo postolje i napa (vidi "Upute za montažu kuhinjske nape")

- Umetnite filter s aktivnim ugljenom - slika 5.
- Preklopite sigurnosni držač - slika 6.
- Montirajte oblogu dimnjaka (vidi „Upute za montažu kuhinjske nape“).
- Proreze unutarnje obloge dimnjaka prema dolje.
- Ploče postavite ukoso i lagano pritisnite prema gore. Pritom otvore na pločama valja izvesti pomoću sigurnosnog svornjaka (1.) - slika 7.
- Zajedno gurnite ploče tako da se osjetno uglave jedna u drugu (2.) - slika 7.

Regeneracija filtra za mirise

Kako bi se osigurao učinak filtra za mirise, regenerirajte filter za mirise u slučaju normalnog rada (dnevno oko 1 sat) svaka 3-4 mjeseca.

Filter za mirise možete regenerirati u standardnoj pećnici.

Opasnost od opekline!



Filter za mirise ostaje nakon regeneracije dugo vruć. Filter za mirise ne dodirujte odmah nakon regeneracije, već ga ostavite da se ohladi.

Vrući filter za mirise stavite na podlogu otpornu na toplinu kako bi se ohladio.

Napomene

- Filter za mirise može se regenerirati do 30 puta i u slučaju normalnog rada (dnevno oko 1 sat) treba ga zamijeniti najkasnije nakon 10 godina.

- Ako padne regenerirajući filter za mirise, može se oštetiti. Oštećenja nisu uvijek vidljiva izvana. Zbrinite i zamijenite regenerirajući filter za mirise koji je pao.
- Filter za mirise nikada ne čistite sredstvima za čišćenje, vodom, u perilici posuđa ili vlažnom krpom.
- Kako se lim za pečenje ne bi izgrebao, filter za mirise stavite na rešetku.
- Filter za mirise regenerirajte na maksimalno 200 °C (ventilator ) . Filter za mirise nemojte regenerirati s funkcijom čišćenja pećnice (pirolizom).
- Pri regeneraciji filtra za mirise može doći do nastajanja neugodnih mirisa. Provjerite je li prostorija dobro prozračena. Otvorite prozor.

1. Ploče lagano pritisnite prema dolje. Pritom otvore na pločama valja izvesti pomoću sigurnosnog svornjaka (1.) - slika 7.
2. Demontirajte oblogu dimnjaka (vidi „Upute za montažu kuhinjske nape“).
3. Preklopite sigurnosni držač. (slika 6)
4. Filter za mirise je težak, stoga uhvatite jednom rukom ispod filtra za mirise i izvadite ga. (slika 5)
5. Zagrijte pećnicu na maksimalno 200 °C (ventilator ) .
6. Filter za mirise regenerirajte u pećnici na maksimalno 200 °C (ventilator ) u trajanju od 120 minuta.
7. Provjerite je li prostorija dobro prozračena. Otvorite prozor.
8. Ostavite filter za mirise da se ohladi.
9. Filter za mirise je težak, stoga uhvatite jednom rukom ispod filtra za mirise i umetnite regenerirani filter za mirise.
10. Preklopite sigurnosni držač. (slika 6)
11. Montirajte oblogu dimnjaka (vidi „Upute za montažu kuhinjske nape“).
12. Ploče lagano pritisnite prema gore. Pritom otvore na pločama valja izvesti pomoću sigurnosnog svornjaka (1.) - slika 7.

it

Importanti avvertenze di sicurezza

Leggere attentamente le presenti istruzioni per l'uso. Solo così è possibile utilizzare l'apparecchio in modo sicuro e corretto. Custodire con la massima cura le presenti istruzioni per l'uso e il montaggio in caso di un utilizzo futuro o cessione a terzi.

La sicurezza di utilizzo è garantita solo in caso di installazione secondo le regole di buona tecnica riportate nelle istruzioni di montaggio. L'installatore è responsabile del corretto funzionamento nel luogo di installazione.

Pericolo di lesioni!

Se l'apparecchio non viene fissato correttamente può cadere. Tutti gli elementi di fissaggio devono essere montati in modo saldo e sicuro.

Pericolo di scossa elettrica!

Alcuni componenti all'interno dell'apparecchio possono essere affilati. Potrebbe venire danneggiato il cavo di collegamento. Durante l'installazione, fare attenzione a non piegare o serrare il cavo di collegamento.

Pericolo di lesioni!

Alcuni componenti all'interno dell'apparecchio possono essere affilati. Indossare guanti protettivi.

Pericolo di soffocamento!

Il materiale d'imballaggio è pericoloso per i bambini. Non lasciare mai che i bambini giochino con il materiale di imballaggio.

Installazione

Avvertenza: Per il montaggio del modulo di ventilazione deve essere montato al soffitto il supporto superiore della cappa di aspirazione (vedere "Istruzioni di montaggio della cappa di aspirazione").

- Estrarre il filtro a carboni attivi ed eliminare la pellicola - figura 1.
- Avvitare il modulo di ventilazione al supporto superiore - figura 2.
- Avvitare le due staffe di supporto al supporto superiore - figura 3.
- Fissare il tubo flessibile con i due collari serratubo al modulo di ventilazione e al manicotto dell'aria della cappa di aspirazione. Il tubo flessibile deve essere teso, accorciarlo se necessario - figura 4.

Avvertenza: Per collegare i tubi devono essere montati il supporto inferiore e la cappa di aspirazione (vedere "Istruzioni di montaggio della cappa di aspirazione")

- Inserirė un filtro a carboni attivi - figura 5.
- Ribaltare la staffa di sicurezza - figura 6.
- Montaggio del rivestimento interno (vedere "Istruzioni di montaggio della cappa di aspirazione").
Le fessure del rivestimento interno del camino devono essere rivolte verso il basso.
- Inserirė obliquamente i pannelli e premere leggermente verso l'alto. Le fessure sui pannelli devono inserirsi sui perni di sicurezza (1.) - figura 7.
Unire i pannelli fino a quando non vanno in posizione uno dentro l'altro con uno scatto udibile (2.) - figura 7.

Rigenerazione del filtro odori

Per garantire la prestazione del filtro antiodore, in caso di esercizio normale (1 ora al giorno) rigenerarlo ogni 3-4 mesi.



È possibile rigenerare il filtro antiodore in un forno tradizionale.

⚠ Pericolo di ustioni!

Dopo la rigenerazione il filtro odori rimane caldo a lungo. Non toccare il filtro odori subito dopo la rigenerazione, ma lasciarlo raffreddare.

Riporre il filtro odori caldo su una superficie resistente al calore affinché si raffreddi.

Avvertenze

- In caso di esercizio normale (circa 1 ora al giorno), i filtri antiodore possono essere rigenerati fino a 30 volte e sostituiti al massimo dopo 10 anni.
 - Se un filtro antiodore rigenerabile cade può danneggiarsi.
I danni non sono sempre visibili dall'esterno. Smaltire e sostituire il filtro antiodore rigenerabile caduto.
 - Non pulire mai il filtro antiodore con detersivi, con acqua, in lavastoviglie o con un panno bagnato.
 - Per non graffiare la teglia, collocare il filtro antiodore sulla griglia.
 - Rigenerare il filtro antiodore a una temperatura massima di 200 °C (ricircolo d'aria ). Non rigenerare il filtro antiodore con la funzione di pulizia forno (pirolisi).
 - La rigenerazione del filtro antiodore può causare la formazione di odori. Assicurarsi che la stanza sia ben areggiata. Aprire una finestra.
1. Premere i pannelli leggermente verso il basso. Le fessure sui pannelli devono inserirsi sui perni di sicurezza (1.) - figura 7.
 2. Smontaggio del rivestimento interno (vedere "Istruzioni di montaggio della cappa di aspirazione").
 3. Ribaltare la staffa di sicurezza. (fig. 6)
 4. Il filtro antiodore è pesante, pertanto afferrare con una mano il filtro odori da sotto e smontarlo. (fig. 5)
 5. Preriscaldare il forno portandolo a una temperatura massima di 200 °C (ricircolo d'aria ).
 6. Rigenerare il filtro antiodore in forno per 120 minuti a una temperatura massima di 200 °C (ricircolo d'aria ).
 7. Assicurarsi che la stanza sia ben areggiata. Aprire una finestra.
 8. Lasciar raffreddare il filtro antiodore.
 9. Il filtro antiodore è pesante, pertanto afferrarlo con una mano da sotto e inserire il filtro antiodore rigenerato.
 10. Ribaltare la staffa di sicurezza. (fig. 6)
 11. Montaggio del rivestimento interno (vedere "Istruzioni di montaggio della cappa di aspirazione").
 12. Premere i pannelli leggermente verso l'alto. Le fessure sui pannelli devono inserirsi sui perni di sicurezza (1.) - figura 7.

lt

⚠ **Svarbūs saugos nurodymai**

Atidžiai perskaitykite šią instrukciją. Tik tada galėsite saugiai ir tinkamai naudotis prietaisu. Išsaugokite naudojimo ir montavimo instrukciją, kad galėtumėte vėliau pasinaudoti arba perduoti naujam savininkui.

Prietaisas saugiai naudojimas tik tuomet, jei jis tinkamai sumontuotas, laikantis montavimo instrukcijos. Įrengimo darbus atliekantis asmuo atsakingas už nepriekaištingą veikimą statymo vietoje.

Pavojus susižeisti!

Jei prietaisas pritvirtintas netinkamai, jis gali nukristi. Visi tvirtinimo elementai turi būti tvirtai ir saugiai priveržti.

Elektros smūgio pavojus!

Prietaiso viduje esančios konstrukcinės dalys gali būti aštrios. Jos gali pažeisti elektros laidą. Montuodami neperlenkite ir neprispauskite prijungimo kabelio.

Pavojus susižeisti!

Prietaiso viduje esančios konstrukcinės dalys gali būti aštrios. Mūvėkite apsaugines pirštines.

Kyla pavojus uždusti!

Pakuotė pavojinga vaikams. Niekuomet neleiskite žaisti vaikams su pakuotės medžiagomis.

Montavimas

Pastaba: Montuojant recirkuliacijos modulį viršutinis gartraukio tvirtinimo rėmas turi būti primontuotas prie lubų (žr. „Gartraukio montavimo instrukcija“).

- Išimkite aktyvintosios anglies filtrą ir nuplėškite plėvelę – 1 pav.
- Prisukite recirkuliacijos modulį prie viršutinio tvirtinimo rėmo – 2 pav.
- Prisukite du kampinius laikiklius prie viršutinio tvirtinimo rėmo – 3 pav.
- Pritvirtinkite žarną su dviem vamzdžio apkabomis prie recirkuliacijos modulio ir prie gartraukio oro jungties.
Žarna turi būti įtempta, todėl jei reikia, ją sutrumpinkite – 4 pav.

Pastaba: Norint prijungti vamzdžius, turi būti įmontuotas apatinis tvirtinimo rėmas ir gartraukis (žr. „Gartraukio montavimo instrukcija“).

- Įdėkite aktyvintosios anglies filtrą – 5 pav.
- Užlenkite užfiksavimo lanką – 6 pav.
- Sumontuokite kamino gaubtą (žr. „Gartraukio montavimo instrukcija“).
Vidinio kamino aptaiso plyšiai turi būti apačioje.
- Skydelius padėkite įstrižai, šiek tiek paspauskite aukštyn ir stumkite aukštyn. Skydelių išėmos turi įlįsti virš apsauginių varžtų (1) – 7 pav.
Stumkite skydelius, kol išgirsite, kad jie tarpusavyje užsifiksavo (2) – 7 pav.

Kvapų filtro atnaujinimas

Kad kvapų filtras būtų kiek įmanoma efektyvesnis, eksploatuodami įprastai (apie 1 valandą per dieną), kvapų filtrą atnaujinkite kas 3–4 mėnesius.



Kvapų filtrą galite atnaujinti įprastinėje orkaitėje.

⚠ Pavojus nudegti!

Pasibaigus atnaujinimo procesui kvapų filtras dar ilgai lieka karštas. Pasibaigus atnaujinimo procesui nelieskite kvapų filtro, nes jis turi atvėsti.

Karštą kvapų filtrą padėkite atvėsti ant karščiui atsparaus pagrindo.

Pastabos

- Kvapų filtrą galima atnaujinti iki 30 kartų. Eksploatuojant įprastai (apie 1 valandą per dieną) jį reikia keisti ne vėliau nei po 10 metų.
 - Jei atnaujinamas kvapų filtras nukris, jis gali būti pažeistas. Pažeidimai iš išorės matomi ne visada. Nukritusį kvapų filtrą utilizuokite ir pakeiskite kitu atnaujinamu kvapų filtru.
 - Kvapų filtro niekada neplaukite su valikliais, vandeniu, indaplovėje ir nevalykite drėgna šluoste.
 - Kad nesubraižytumėte kepimo padėklo, padėkite kvapų filtrą ant indų grotelių.
 - Kvapų filtrą atnaujinkite ne aukštesnėje kaip 200 °C temperatūroje (recirkuliacija ). Nebandykite atnaujinti kvapų filtro naudodami orkaitės valymo (pirolizės) funkciją.
 - Atnaujinant kvapų filtrą gali pasklisti kvapas. Įsitikinkite, kad patalpa gerai vėdinama. Atidarykite langą.
1. Skydelius šiek tiek paspauskite žemyn. Skydelių išėmos turi įlįsti virš apsauginių varžtų (1), kaip parodyta 7 pav.
 2. Išmontuokite kamino aptaisą (žr. „Gartraukio montavimo instrukcija“).
 3. Užlenkite užfiksavimo lanką. (6 pav.)
 4. Kvapų filtras yra sunkus, todėl išmontuodami viena ranka prilaikykite jį iš apačios. (5 pav.)
 5. Įkaitinkite orkaitę maks. iki 200 °C (recirkuliacija ).
 6. 120 minučių atnaujinkite kvapų filtrą orkaitėje ne aukštesnėje kaip 200 °C temperatūroje (recirkuliacija ).
 7. Įsitikinkite, kad patalpa gerai vėdinama. Atidarykite langą.
 8. Leiskite kvapų filtrui atvėsti.

9. Kvapų filtras yra sunkus, todėl įdėdami atnaujintą kvapų filtrą viena ranka prilaikykite iš apačios.
10. Užlenkite užfiksavimo lanką. **(6 pav.)**
11. Sumontuokite kamino aptaisą (žr. „Gartraukio montavimo instrukcija“).
12. Skydelius šiek tiek paspauskite aukštyn. Skydelių išėmos turi įlįsti virš apsauginių varžtų (1), kaip parodyta 7 pav.

Iv

Svarīgas drošības norādes

Uzmanīgi izlasiet šo pamācību. Tikai tad Jūs varēsiet droši un pareizi lietot savu ierīci. Lietošanas instrukciju saglabājiet, lai varētu to izmantot vēlāk vai arī vajadzības gadījumā nodot nākamajam īpašniekam.

Lietošana ir droša tikai tad, ja uzstādīšana ir tehniski pareiza un atbilstīga pamācībai. Par pareizu iekārtas darbību uzstādīšanas vietā atbild uzstādītājs.

Savainojumu risks!

Ja ierīce nav pareizi piestiprināta, tā var nokrist. Visi stiprinājumi jāuzstāda stingri un droši.

Strāvas trieciena risks!

Ierīces iekšējām detaļām var būt asas malas un stūri. Tie var bojāt pieslēguma kabeli. Uzstādīšanas laikā nelokiet un neiespīlējiet pieslēguma kabeli.

Savainojumu risks!

Ierīces iekšējām detaļām var būt asas malas un stūri. Lietojiet aizsargcimdus.

Nosmakšanas risks!

Iepakojuma materiāli ir bīstami bērniem. Nekad neļaujiet bērniem rotaļāties ar iepakojuma materiālu.

Uzstādīšana

Norādījums: Pirms gaisa cirkulācijas moduļa uzstādīšanas pie griestiem jābūt uzstādītam tvaika nosūcēja augšējam nesošajam rāmim (sk. „Tvaika nosūcēja uzstādīšanas pamācību”).

- Izņemiet aktīvās ogles filtru un noņemiet plēvi — sk. 1. att.
- Pieskrūvējiet gaisa cirkulācijas moduli pie augšējā nesošā rāmja — sk. 2. att.
- Pieskrūvējiet abus stiprinājuma stūra kronšteinus pie augšējā nesošā rāmja — sk. 3. att.
- Izmantojot divas apskavas, piestipriniet šļūteni pie gaisa cirkulācijas moduļa un tvaika nosūcēja gaisa tscaurules. Šļūtenei jābūt nostieptai, vajadzības gadījumā saīsiniet to — sk. 4. att.

Norādījums: Pirms cauruļsavienojuma izveides jābūt uzstādītam apakšējam nesošajam rāmim un tvaika nosūcējam (sk. „Tvaika nosūcēja uzstādīšanas pamācību”).

- Ievietojiet aktīvās ogles filtru — sk. 5. att.
- Atveriet stiprināšanas skavu — sk. 6. att.
- Uzstādiet ventilācijas kanāla apdari (sk. „Tvaika nosūcēja uzstādīšanas pamācību”). Rievām ventilācijas kanāla apdares iekšpusē jābūt vērstām uz leju.
- Paneļus novietojiet slīpi un viegli paspiediet uz augšu. Izgriezumi paneļos jāvirza pāri stiprinājuma tapām (1.) — sk. 7. att.
- Bīdot savirziet paneļus kopā, līdz tie jūtami fiksējas viens otrā (2.) — sk. 7. att.

Smakas filtra atjaunošana

Lai nodrošinātu smakas filtra darbību, normālā darba režīmā (aptuveni pa 1 stundai dienā) atjaunojiet to ik pēc 3-4 mēnešiem. Smakas filtru var atjaunot standarta cepeškrāsnī.



Apgdegumu risks!

Smakas filtrs pēc atjaunošanas ilgu laiku ir sakarsis. Nepieskarieties pie smakas filtra uzreiz pēc atjaunošanas, ļaujiet tam atdzist.

Dzesējiet smakas filtru uz karstumizturīgas pamatnes.

Norādījumi

- Smakas filtru var atjaunot līdz 30 reizēm, un normālā darba režīmā (aptuveni pa 1 stundai dienā) tas jāmaina ne retāk kā reizi 10 gados.
- Atjaunojamam smakas filteram nokrītot, var rasties tā bojājumi. Šie bojājumi ne vienmēr ir pamanāmi no ārpusēs. Uztīlējiet nokritušo atjaunojamo smaku filtru un nomainiet to pret jaunu.

- Smakas filtra tīrīšanai nekad neizmantojiet tīrīšanas līdzekļus, ūdeni, mitru drānu, kā arī nemazgājiet to trauku mazgājamajā mašīnā.
 - Lai nesaskrāpētu cepešpannu, smakas filtru novietojiet uz restēm.
 - Smakas filtru atjaunojiet maks. 200 °C temperatūrā (gaisa recirkulācija ). Neveiciet smakas filtra atjaunošanu cepeškrāsnī tīrīšanas (pirolīzes) režīmā.
 - Smakas filtra atjaunošanas laikā var izdalīties smaka. Nodrošiniet telpā labu ventilāciju. Atveriet logu.
1. Paneļus viegli paspiediet uz leju. Paneļa izgriezumi jāvirza pāri stiprinājuma tapām (1.) — sk. 7. attēlu.
 2. Noņemiet gaisa izvada apdari (sk. “Tvaika nosūcēja uzstādīšanas pamācību”).
 3. Atveriet stiprināšanas skavu. **(6 attēls)**
 4. Smaku filtrs ir smags, tādēļ satveriet to ar vienu roku no apakšas un demontējiet. **(5 attēls)**
 5. Uzkaršējiet cepeškrāsnī līdz maks. 200 °C (gaisa recirkulācija ).
 6. Izpildiet smakas filtra atjaunošanu cepeškrāsnī 120 minūtes maks. 200 °C temperatūrā (gaisa recirkulācija ).
 7. Nodrošiniet telpā labu ventilāciju. Atveriet logu.
 8. Ļaujiet smakas filteram atdzist.
 9. Smakas filtrs ir smags, tādēļ satveriet to ar vienu roku no apakšas un ievietojiet atjaunoto smakas filtru.
 10. Atveriet stiprināšanas skavu. **(6 attēls)**
 11. Uzstādiet gaisa izvada apdari (sk. “Tvaika nosūcēja uzstādīšanas pamācību”).
 12. Paneļus viegli paspiediet uz augšu. Paneļa izgriezumi jāvirza pāri stiprinājuma tapām (1.) — sk. 7. attēlu.

mk

Важни сигурносни напомени

Внимателно прочитајте го ова упатство. Само тогаш ќе може безбедно и правилно да го употребувате Вашиот уред. Зачувајте го упатството за употреба и монтажа за подоцнежна употреба или за следниот корисник.

Само со стручна монтажа согласно упатството за монтажа е загарантирана безбедноста при употреба на уредот. Инсталатерот е одговорен за беспрекорно функционирање на местото на поставување.

Опасност од повреда!

Доколку уредот не е прописно прицврстен, може да падне. Сите елементи на прицврстување мора да бидат цврсто и сигурно монтирани.

Опасност од струен удар!

Составените делови во уредот може да бидат со остри рабови. Приклучниот кабел може да се оштети. Не го виткајте или заглавувајте приклучниот кабел за време на инсталацијата.

Опасност од повреда!

Составените делови во уредот може да бидат со остри рабови. Носете заштитни ракавици.

Опасност од задушвање!

Материјалот за пакување е опасен за децата. Не ги оставајте децата да си играат со материјалот за пакување.

Инсталација

Напомена: За монтажа на модулот за циркулација горната носечка рамка на аспираторот мора да биде монтирана на плафонот (види „Упатство за монтажа на аспираторот“).

- Извадете ги филтрите со активен јаглен и отстранете ја фолијата - слика 1.
- Завертете го модулот на циркулација на горната носечка рамка - слика 2.
- Завертете ги двата аголни држачи на горната носечка рамка - слика 3.
- Прицврстете го цреводот со двете стеги за цевки на модулот на циркулација и на воздушните млазници на аспираторот. Цреводот мора да биде затегнато, по потреба скратете го - слика 4.

Напомена: Долната носечка рамка и аспираторот мора да бидат монтирани за цевководот (види „Упатство за монтажа на аспираторот“).

- Ставете го филтерот со активен јаглен - слика 5.
- Преклопете го сигурносниот држач - слика 6.

- Монтирање на маската на каминот (види „Упатство за монтажа на аспираторот“).
Процепите на внатрешната маска на каминот треба да бидат надолу.
- Поставете ја маската косо и притиснете ја малку нагоре. Вдлабнатините на маската мора да се спроведат над сигурносните болци (1.) - слика 7.
Турнете ги заедно маските, додека не се вклопат забележително (2.) - слика 7.

Регенерирање на филтрите за миризби

За да загарантирате добро работење на филтрите за миризби, регенерирајте ги при нормален режим (дневно околу 1 час) на секои 3-4 месеци.



Можете да го регенерираат филтерот за миризби во обична рерна.

⚠ Опасност од изгореници!

Филтерот за миризби останува долго време жежок по регенерирањето. Не ги допирајте филтрите за миризби веднаш по регенерирањето, туку оставете да се оладат.

Жешките филтри за миризби оставете ги да се оладат на подлога отпорна на топлина.

Напомени

- Филтерот за миризби може да се регенерира до 30 пати и мора да се замени при нормален режим (дневно околу 1 час) најдоцна по 10 години.
 - Ако испадне филтер за миризби што се регенерира, тој може да се оштети.
Оштетувањата не се секогаш видливи однадвор. Отстранете го и заменете го паднатиот филтер за миризби што се регенерира.
 - Никогаш не ги чистете филтрите за миризби со средства за чистење, вода, во машина за садови или со влажна крпа.
 - За да не го изгребете плехот за печење, поставете го филтерот за миризби на решетка.
 - Регенерирајте ги филтрите за миризби при максимални 200 °C (циркулационен воздух ). Филтрите за миризби да не се регенерираат со функција за чистење на рерна (пиролиза).
 - При регенерирање на филтерот за миризби може да се создадат миризби. Проверете дали просторијата е добро проветрена. Отворете прозорец.
1. Поставете ги маските и притиснете ги малку нагоре. Вдлабнатините на маската мора да се спроведат над сигурносните болци (1.) - слика 7.
 2. Демонтирање на маската на каминот (види „Упатство за монтажа на аспираторот“).
 3. Преклопете го сигурносниот држач. (Слика 6)
 4. Филтерот за миризби е тежок, затоа фатете со една рака под него и демантирајте го. (Слика 5)
 5. Претходно загрејте ја рерната на максимални 200 °C (циркулационен воздух ).
 6. Регенерирајте ги филтрите за миризби 120 минути во рерна на максимални 200 °C (циркулационен воздух ).
 7. Проверете дали просторијата е добро проветрена. Отворете прозорец.
 8. Оставете го филтерот за миризби да се олади.
 9. Филтерот за миризби е тежок, затоа фатете со една рака под него и вметнете го регенерираниот филтер за миризби.
 10. Преклопете го сигурносниот држач. (Слика 6)
 11. Монтирање на маската на каминот (види „Упатство за монтажа на аспираторот“).
 12. Поставете ги маските и притиснете ја малку надолу. Вдлабнатините на маската мора да се спроведат над сигурносните болци (1.) - слика 7.

nl

⚠ Белангrijke veiligheidsvoorschriften

Lees deze gebruiksaanwijzing zorgvuldig door. Alleen dan kunt u uw apparaat goed en veilig bedienen. Bewaar de gebruiksaanwijzing voor later gebruik of om door te geven aan een volgende eigenaar.

De veiligheid is alleen gewaarborgd bij een deskundige montage volgens de montagehandleiding. De installateur is verantwoordelijk voor een goede werking op de plaats van opstelling.

Risico van letsel!

Is het toestel niet naar behoren bevestigd, dan kan het naar beneden vallen. Alle bevestigingsschroeven moeten vast en veilig worden gemonteerd.

Gevaar van een elektrische schok!

Bepaalde onderdelen in het toestel kunnen scherpe randen hebben. Hierdoor kan de aansluitkabel beschadigd raken. Aansluitkabel niet knikken of afklemmen bij de installatie.

Risico van letsel!

Bepaalde onderdelen in het toestel kunnen scherpe randen hebben. Veiligheidshandschoenen dragen.

Verstikkingsgevaar!

Verpakkingsmateriaal is gevaarlijk voor kinderen. Kinderen nooit met verpakkingsmateriaal laten spelen.

Installatie

Aanwijzing: Voor de montage van de circulatieluchtmodule moet het bovenstuk van de afzuigkap aan het plafond gemonteerd zijn (zie "Installatievoorschrift bij de afzuigkap").

- Actief koolfilter uitnemen en de folie verwijderen - Afb. 1.
- De circulatieluchtmodule op het bovenstuk schroeven - Afb. 2.
- De twee bevestigingshoeken aan het bovenstuk schroeven - Afb. 3
- Slang met de twee bevestigingsringen aan het circulatieluchtmodel en het luchtaansluitstuk van de afzuigkap vastmaken.
Slang moet strak gespannen zijn, zo nodig inkorten - Afb. 4.

Aanwijzing: Voor de buisverbinding moeten het onderstuk en de afzuigkap gemonteerd zijn (zie "Installatievoorschrift bij de afzuigkap")

- Actief koolfilter inbrengen - Afb. 5.
- Borgbeugel omklappen - Afb. 6.
- Schoorsteenafschermstuk monteren (zie „Installatievoorschrift bij de afzuigkap“).
Sleuven van het binnenste schoorsteenafschermstuk wijzen naar onderen.
- De afschermstukken er schuin tegenaan zetten en licht naar boven drukken. De uitsparingen van het afschermstuk moeten hierbij over de borgbouten worden geleid (1) - Afb. 7.
Afschermstukken in elkaar schuiven, tot ze duidelijk hoorbaar inklinken (2.) - Afb. 7.

Geurfilter regenereren

Regeneer om de prestaties van het geurfilter te waarborgen het geurfilter bij normaal gebruik (ca. 1 uur per dag) elke 3-4 maanden.



U kunt het geurfilter in een gewone oven regenereren.

⚠ Gevaar voor verbranding!

De geurfilter blijft na het regenereren lang heet. De geurfilter direct na het regenereren niet aanraken, maar laten afkoelen.

De hete geurfilter om af te koelen op een hittebestendige onderlaag leggen.

Aanwijzingen

- Het geurfilter kan tot maximaal 30 maal worden geregeneerd en moet bij normaal gebruik (dagelijks ca. 1 uur) uiterlijk na 10 jaar worden vervangen.
 - Wanneer een geregeneerbaar geurfilter naar beneden valt, kan deze beschadigd raken.
De beschadigingen zijn van buiten niet altijd zichtbaar. Voer het gevallen geurfilter af en vervang het.
 - Het geurfilter nooit reinigen met schoonmaakmiddelen, met water, in de vaatwasmachine of met een natte doek.
 - Om krassen op de bakplaat te voorkomen, legt u het geurfilter op een rooster.
 - Het geurfilter bij maximaal 200 °C (circulatielucht ) regenereren. Het geurfilter niet met de ovenreinigingsfunctie (pyrolyse) regenereren.
 - Bij het regenereren van de geurfilter kan het tot geurontwikkeling komen. Zorg ervoor dat de ruimte goed is geventileerd. Open een raam.
1. De afschermstukken iets naar onderen drukken. De uitsparingen aan de afschermstukken moeten hierbij over de borgbouten worden geleid (1) - Afb. 7.
 2. Schoorsteenkap demonteren (zie „Installatievoorschrift bij de afzuigkap“).
 3. Borgbeugel omklappen. (Afb. 6)
 4. Het geurfilter is zwaar, daarom één hand onder het geurfilter houden en het filter uitbouwen. (Afb. 5)
 5. De oven op maximaal 200 °C (circulatielucht ) voorverwarmen.
 6. Geurfilter in de voorverwarmde oven bij maximaal 200 °C (circulatielucht ) gedurende 120 minuten regenereren.

7. Zorg ervoor dat de ruimte goed is geventileerd. Open een raam.
8. Laat het geurfilter afkoelen.
9. Het geurfilter is zwaar, daarom één hand onder het geurfilter houden en het geregenereerde filter plaatsen.
10. Borgbeugel omklappen. (Afb. 6)
11. Schoorsteenafschermstuk monteren (zie „Installatievoorschrift bij de afzuigkap“).
12. De afschermstukken iets naar boven drukken. De uitsparingen aan de afschermstukken moeten hierbij over de borgbouten worden geleid (1) - Afb. 7.

no

Viktige sikkerhetsanvisninger

Les denne bruksanvisningen nøye. Det er en forutsetning for at du skal kunne bruke apparatet på en sikker og riktig måte. Ta vare på bruks- og monteringsanvisningen slik at du kan bruke den igjen senere eller gi den videre til eventuelle kommende eiere av apparatet.

Sikkerheten under bruken er kun garantert dersom monteringen foretas forskriftsmessig i henhold til monteringsveiledningen. Installatøren er ansvarlig for at apparatet fungerer som det skal på oppstillingsstedet.

Fare for personskader!

Hvis apparatet ikke er forsvarlig festet, kan det falle ned. Alle festelementer må være fast og sikkert montert.

Fare for elektrisk støt!

Komponenter inni apparatet kan ha skarpe kanter. Strømkabelen kan bli skadet. Strømkabelen må ikke knekkes eller klemmes inn under installasjonen.

Fare for personskader!

Komponenter inni apparatet kan ha skarpe kanter. Bruk vernehansker under installasjon av apparatet.

Fare for kvelning!

Emballasjematerialet er farlig for barn. Barn må aldri få leke med emballasjen.

Installering

Merk: Når sirkulasjonsmodulen skal monteres, må den øvre bærerammen til avtrekkshetten være montert i taket (se "Monteringsanvisning for avtrekkshette").

- Ta ut aktivkullfilteret og fjern folien – fig. 1.
- Skru fast sirkulasjonsmodulen til den øvre bærerammen – fig. 2.
- Skru fast de to holdevinklene til den øvre bærerammen – fig. 3.
- Fest slangen med de to klemmene til sirkulasjonsmodulen og til luftestussen på avtrekkshetten.
Slangen må være stram. Forkort den om nødvendig – fig. 4.

Merk: Før rørforbindelsen må den nedre bærerammen og avtrekkshetten være montert (se "Monteringsanvisning for avtrekkshette").

- Sett inn aktivkullfilteret – fig. 5.
- Klapp ned sikringsbøylen – fig. 6.
- Monter avtrekkskjermen (se "Monteringsanvisning for avtrekkshette").
Sporene i den indre avtrekkskjermen må peke nedover.
- Sett skjermene på skrå og trykk dem litt opp. Utsparingene i skjermene må føres over sikringsboltene (1) – fig. 7.
Skyv sammen skjermene til du merker at de går i lås med hverandre (2) – fig. 7.

Regenerere luftfilter

For å sikre at luftfilteret fungerer godt, bør du regenerere det hver 3–4 måned ved vanlig bruk (ca. 1 time daglig).

Du kan regenerere luftfilteret i en vanlig stekeovn.

Fare for forbrenning!



Luftfilteret er fortsatt varmt lenge etter regenereringen. Ikke berør luftfilteret rett etter regenereringen, men la det kjøle seg ned.

Legg det varme luftfilteret på et underlag som tåler varme.

Merknader

- Luftfilteret kan regenereres opptil 30 ganger og må byttes ut etter senest 10 år ved normal bruk (ca. 1 time daglig).
- Hvis et regenererbart luftfilter faller ned, kan det bli skadet.
Skadene er ikke alltid synlige utenpå. Kasser og bytt ut det luftfilteret som har falt ned.

- Bruk aldri rengjøringsmiddel, vann, oppvaskmaskin eller en fuktig klut til å rengjøre luftfilteret.
- Legg luftfilteret på en rist slik at du ikke skraper opp stekebrettet.
- Regenerer luftfilteret på maks. 200 °C (sirkulasjonsluft ).
- Luftfilteret må ikke regenereres med ovenrengjøringsfunksjonen (pyrolyse).
- Når luftfilteret regenereres, kan det oppstå lukt. Påse at rommet er godt ventilert. Åpne et vindu.

1. Trykk dekslene forsiktig nedover. Utsparingene i dekslene må føres over sikringsboltene (1.) – fig. 7.
2. Demonter luftkanalen (se "Monteringsanvisning for ventilator").
3. Klapp ned sikringsbøylen. (bilde 6)
4. Luftfilteret er tungt, derfor må du ta tak med den ene hånden under luftfilteret og ta det ut. (bilde 5)
5. Forvarm stekeovnen til maks. 200 °C (sirkulasjonsluft ).
6. Regenerer luftfilteret i 120 minutter i stekeovnen på maks. 200 °C (sirkulasjonsluft ).
7. Påse at rommet er godt ventilert. Åpne et vindu.
8. La luftfilteret avkjøles.
9. Luftfilteret er tungt, derfor må du ta tak med den ene hånden under luftfilteret og sette inn det regenererte luftfilteret.
10. Klapp ned sikringsbøylen. (bilde 6)
11. Monter luftkanalen (se "Monteringsanvisning for ventilator").
12. Trykk dekslene forsiktig opp. Utsparingene i dekslene må føres over sikringsboltene (1.) – fig. 7.

pl

Ważne wskazówki dotyczące bezpieczeństwa

Należy dokładnie przeczytać niniejszą instrukcję. Zapoznanie się z nią pozwoli na bezpieczne i właściwe użytkowanie urządzenia. Instrukcję obsługi i montażu należy zachować do późniejszego wglądu lub dla kolejnego użytkownika.

Bezpieczeństwo podczas użytkowania zapewnione jest tylko po prawidłowym zamontowaniu zgodnie z instrukcją montażu. Monter jest odpowiedzialny za prawidłowe działanie w miejscu instalacji urządzenia.

Niebezpieczeństwo obrażeń!

Jeśli urządzenie nie jest prawidłowo przymocowane, może spaść. Wszystkie elementy mocujące muszą być zamontowane starannie i dokładnie.

Niebezpieczeństwo porażenia prądem elektrycznym!

Elementy urządzenia mogą mieć ostre krawędzie. Może to doprowadzić do uszkodzenia przewodu przyłączeniowego. Nie zaginać ani nie zaciskać kabla przyłączeniowego podczas instalowania.

Niebezpieczeństwo obrażeń!

Elementy urządzenia mogą mieć ostre krawędzie. Zaleca się zakładanie rękawic ochronnych.

Niebezpieczeństwo uduszenia!

Opakowanie jest niebezpieczne dla dzieci. Nie pozwalać dzieciom na zabawę opakowaniem.

Instalacja

Wskazówka: Do montażu modułu obiegu zamkniętego górna część ramy nośnej okapu musi być przymocowana do sufitu (patrz "Instrukcja montażu okapu").

- Wyjąć filtr z węglem aktywnym i usunąć folię - rys. 1.
- Przykręcić moduł obiegu zamkniętego do górnej części ramy nośnej - rys. 2.
- Przykręcić drugi kątownik mocujący do górnej części ramy nośnej - rys. 3.
- Za pomocą dwóch obejm przymocować rurę do modułu obiegu zamkniętego i do króćca powietrza na okapie.
Rura musi być naprężona, w razie potrzeby skrócić - rys. 4.

Wskazówka: Wykonanie połączeń rurowych wymaga wcześniejszego zamontowania dolnej części ramy nośnej i okapu (patrz "Instrukcja montażu okapu").

- Włożyć filtr z węglem aktywnym - rys. 5.
- Obrócić pałąk zabezpieczający - rys. 6.
- Zamontować obudowę kominową (patrz „Instrukcja montażu okapu“).
Szczeliny wewnętrznej obudowy kominowej skierować do dołu.

- Nasadzić ukośnie przesłony i lekko nacisnąć do góry. Wgłębienia na przesłonach muszą nachodzić na bolce zabezpieczające (1.) - rys. 7.
- Zsunąć przesłony tak, aby słychać było odgłos zatrzaśnięcia (2.) - rys. 7.

Regeneracja filtra zapachów

W celu zapewnienia skuteczności filtra zapachów należy regenerować filtr w przypadku normalnej eksploatacji (ok. 1 godz. dziennie) co 3-4 miesiące.



Filtr zapachów można zregenerować w zwykłym piekarniku.

⚠ Niebezpieczeństwo oparzenia!

Po regeneracji filtr zapachów pozostaje długo gorący. Nie dotykać filtra zapachów bezpośrednio po regeneracji, lecz pozostawić do ostygnięcia.

Gorący filtr zapachów położyć w celu ostudzenia na żaroodpornym podłożu.

Wskazówki

- Filtr zapachów może być regenerowany maksymalnie 30 razy i należy go wymienić w przypadku normalnej eksploatacji (przez ok. 1 godz. dziennie) najpóźniej po upływie 10 lat.
 - Jeżeli filtr zapachów z możliwością regeneracji spadnie, może ulec uszkodzeniu. Uszkodzenia nie zawsze są widoczne z zewnątrz. W razie upadku filtra zapachów z możliwością regeneracji należy zutylizować i wymienić na nowy.
 - Nigdy nie czyścić filtra zapachów środkami czyszczącymi, wodą, w zmywarce lub wilgotną ściereczką.
 - Aby uniknąć zarysowania blachy do pieczenia, umieścić filtr zapachów na ruszcie.
 - Filtr zapachów regenerować w temperaturze maks. 200 °C (termoobieg ) . Nie regenerować filtra zapachów przy użyciu funkcji czyszczenia piekarnika (pyrolizy).
 - Podczas regeneracji filtra zapachów mogą wydzielać się różne zapachy. Upewnić się, że pomieszczenie jest dobrze wentylowane. Otworzyć okno.
1. Przesłony nacisnąć lekko w dół. Wgłębienia na przesłonach muszą nachodzić na sworznie zabezpieczające (1.) - rys. 7.
 2. Zdemontować obudowę kominową (patrz „Instrukcja montażu okapu“).
 3. Obrócić pałąk zabezpieczający. (rys. 6)
 4. Filtr zapachów jest ciężki, dlatego jedną ręką należy podtrzymać go od spodu i zdemontować filtr zapachów. (rys. 5)
 5. Nagrzać piekarnik do maksymalnie 200 °C (termoobieg ) .
 6. Filtr zapachów regenerować przez 120 minut w piekarniku nagrzanym do maksymalnie 200 °C (termoobieg ) .
 7. Upewnić się, że pomieszczenie jest dobrze wentylowane. Otworzyć okno.
 8. Pozostawić filtr zapachów do ostygnięcia.
 9. Filtr zapachów jest ciężki, dlatego jedną ręką należy podtrzymać go od spodu i zamontować zregenerowany filtr zapachów.
 10. Obrócić pałąk zabezpieczający. (rys. 6)
 11. Zamontować obudowę kominową (patrz „Instrukcja montażu okapu“).
 12. Przesłony nacisnąć lekko do góry. Wgłębienia na przesłonach muszą nachodzić na sworznie zabezpieczające (1.) - rys. 7.

pt

⚠ Instrukcje de segurança importantes

Leia atentamente o presente manual. Só assim poderá utilizar o seu aparelho de forma segura e correcta. Guarde as instruções de utilização e montagem para consultas futuras ou para futuros utilizadores.

Só com uma montagem especializada e em conformidade com as instruções de montagem, pode ser garantida a segurança durante a utilização. O instalador é responsável pelo funcionamento correto no local de montagem.

Perigo de ferimentos!

O aparelho pode cair se não estiver correctamente fixado. Todos os elementos de fixação têm de ser montados de forma fixa e segura.

Perigo de choque eléctrico!

Os componentes interiores do aparelho podem ter arestas vivas. O cabo de ligação pode ficar danificado. Não dobrar nem entalar o cabo eléctrico durante a instalação.

Perigo de ferimentos!

Os componentes interiores do aparelho podem ter arestas vivas. Use luvas de protecção.

Perigo de asfixia!

O material de embalagem é perigoso para as crianças. Nunca deixe as crianças brincarem com o material de embalagem.

Instalação

Nota: Para a montagem do módulo de circulação de ar, a armação de suporte superior do exaustor deve estar montada no teto (ver "Instruções de montagem do exaustor").

- Retirar o filtro de carvão ativo e remover a película - Figura 1.
- Aparafusar o módulo de circulação de ar à armação de suporte superior - Figura 2.
- Aparafusar os dois esquadros de fixação à armação de suporte superior - Figura 3.
- Fixar a mangueira com as duas braçadeiras no módulo de circulação de ar e na manga de ar do exaustor.

A mangueira deve estar esticada, cortar se necessário - Figura 4.

Nota: Para a união do tubo, a armação de suporte inferior e o exaustor devem estar montados (ver "Instruções de montagem do exaustor").

- Montar o filtro de carvão ativo - Figura 5.
 - Dobrar os estribos de segurança - Figura 6.
 - Montar o painel decorativo da chaminé (ver „Instruções de montagem do exaustor“).
- Apontar os entalhes do painel decorativo interior para baixo.
- Montar os frisos decorativos inclinados e premir levemente para cima. Os rebaixos dos frisos decorativos devem ser alinhados por cima dos pinos de segurança (1) - Figura 7.
- Empurre os frisos decorativos até encaixarem audivelmente um no outro (2.) - Figura 7.

Regenerar o filtro de odores

Para garantir o desempenho do filtro de odores, com uma utilização normal (aprox. 1 hora por dia), regenere o filtro todos os 3-4 meses.



Pode regenerar o filtro de odores num forno disponível no mercado.

⚠ Perigo de queimaduras!

O filtro de odores permanece quente durante muito tempo após a regeneração. Não toque no filtro de odores logo após a regeneração, deixe-o arrefecer.

Coloque o filtro de odores quente sobre uma base resistente ao calor, para o arrefecer.

Notas

- O filtro de odores pode ser regenerado até 30 vezes e tem de ser substituído, o mais tardar, após 10 anos no caso de uma utilização normal (diariamente cerca de 1 hora).
 - No caso de queda, os filtros de odores regeneráveis podem ficar danificados. Os danos nem sempre são visíveis a partir do exterior. Elimine e substitua o filtro regenerável que sofreu a queda.
 - Nunca limpe o filtro de odores com produtos de limpeza, água, na máquina de lavar nem com um pano molhado.
 - Para não riscar o tabuleiro, coloque o filtro de odores numa grelha.
 - Regenere o filtro de odores a 200 °C no máximo (ar circulante ) . Não regenere o filtro de odores na função de limpeza do forno (limpeza pirolítica).
 - Durante a regeneração do filtro de odores, pode ocorrer a formação de odores. Certifique-se de que o espaço se encontra bem arejado. Abra uma janela.
1. Empurre as abas ligeiramente para baixo. Os rebaixos das abas devem ser alinhados por cima dos pinos de segurança (1.) - Figura 7.
 2. Desmonte o revestimento da chaminé (ver "Instruções de montagem da exaustão de vapores").
 3. Dobre os estribos de segurança. (Fig. 6)
 4. O filtro de odores é pesado, por isso, segure com uma mão por baixo deste e desmonte-o. (Fig. 5)
 5. Pré-aqueça o forno no máximo a 200 °C (ar circulante ) .
 6. Regenere o filtro de odores durante 120 minutos no forno, no máximo a 200 °C (ar circulante ) .
 7. Certifique-se de que o espaço se encontra bem arejado. Abra uma janela.
 8. Deixe arrefecer o filtro de odores.

9. O filtro de odores é pesado, por isso, segure com uma mão por baixo deste e insira o filtro de odores regenerado.
10. Dobre os estribos de segurança. (Fig. 6)
11. Monte o revestimento da chaminé (ver "Instruções de montagem da exaustão de vapores").
12. Empurre as abas ligeiramente para cima. Os rebaixos das abas devem ser alinhados por cima dos pinos de segurança (1.) - Figura 7.

ro

Instrucțiuni de siguranță importante

Citiți cu atenție aceste instrucțiuni. Numai astfel puteți utiliza aparatul corect și în siguranță. Păstrați instrucțiunile de utilizare și de montaj pentru o consultare ulterioară sau pentru eventuali viitori proprietari.

Numai la montajul regulamentar corespunzător instrucțiunii de montaj este garantată siguranța la utilizare. Instalatorul este responsabil pentru funcționarea ireproșabilă la locul de instalare.

Pericol de rănire!

Dacă aparatul nu este fixat corespunzător, acesta poate cădea. Toate elementele de fixare trebuie montate bine și sigur.

Pericol de electrocutare!

Componentele din interiorul aparatului pot avea muchii ascuțite. Cablul de racordare se poate deteriora. Nu îndoiți și nu prindeți cablul de racordare în timpul instalării.

Pericol de rănire!

Componentele din interiorul aparatului pot avea muchii ascuțite. Purtați mănuși de protecție.

Pericol de sufocare!

Materialul de ambalaj este periculos pentru copii. Nu lăsați niciodată copiii să se joace cu material de ambalaj.

Instalarea

Indicație: Pentru montarea modului de recirculare a aerului este necesar ca scheletul portant inferior al hotei să fie montat pe tavan (consultați "Instrucțiunile de montare a hotei").

- Scoateți filtrul de carbon activ și înlăturați folia - imaginea 1.
- Fixați cu șuruburi modulul de recirculare a aerului pe scheletul portant superior - imaginea 2.
- Fixați cu șuruburi cele două corniere pe scheletul portant superior - imaginea 3.
- Fixați furtunul cu cele două coliere pentru țevă pe modulul de recirculare a aerului și pe ștuțul de aer al hotei. Furtunul trebuie să fie întins, dacă este necesar, scurtați-l - imaginea 4.

Indicație: Pentru racordul pentru țevă este necesar ca scheletul portant inferior și hota să fie montate suspendați de jos aparatul în scheletul portant. (consultați "Instrucțiunile de montare a hotei")

- Introduceți filtrul de cărbune activ - imaginea 5.
- Rabatați în jos clema de fixare - imaginea 6.
- Montați apărațoarea coșului (consultați „Instrucțiunile de montare a hotei”).
Fantele măștii interioare a coșului de fum trebuie să fie orientate în jos.
- Așezați panourile în poziție ușor înclinată și apăsați ușor în sus. Orificiile de pe panouri trebuie să se afle în dreptul șuruburilor de fixare (1.) - imaginea 7.
Comprimați panourile până când se fixează sonor unul în celălalt (2.) - imaginea 7.

Regenerarea filtrului de miros

Pentru a asigura funcționarea optimă a filtrului de neutralizare a mirosurilor neplăcute, efectuați regenerarea acestuia la fiecare 3-4 luni în cazul utilizării normale (adică în cazul utilizării zilnice timp de aproximativ 1 oră).



Regenerarea filtrului de neutralizare a mirosurilor neplăcute poate fi efectuată într-un cuptor obișnuit.

Pericol de arsuri!

Filtrul de miros rămâne fierbinte pentru o lungă perioadă de timp după regenerare. Nu atingeți filtrul de miros imediat după regenerare; lăsați-l mai întâi să se răcească.

Așezați filtrul de miros fierbinte pe un suport rezistent la căldură pentru a se răci.

Indicații

- Filtrul de neutralizare a mirosurilor neplăcute poate fi regenerat de până la 30 de ori și, în cazul utilizării normale (adică în cazul utilizării zilnice timp de aproximativ 1 oră) trebuie înlocuit după maximum 10 ani.
 - În cazul căderii, filtrul regenerabil de neutralizare a mirosurilor neplăcute ar putea suferi deteriorări. Deteriorările nu sunt întotdeauna vizibile la exterior. Eliminați filtrul regenerabil de neutralizare a mirosurilor neplăcute care a căzut pe jos și înlocuiți-l cu unul nou.
 - Nu curățați niciodată filtrul de neutralizare a mirosurilor neplăcute utilizând detergent sau apă, în mașina de spălat vase sau cu o lavetă umedă.
 - Așezați filtrul de neutralizare a mirosurilor neplăcute pe un grătar și nu pe o tavă de copt; în caz contrar, aceasta ar putea fi zgâriată.
 - Filtrul de neutralizare a mirosurilor neplăcute trebuie regenerat la o temperatură de maximum 200 °C (a aerului recirculat ). La regenerarea filtrului de neutralizare a mirosurilor neplăcute nu trebuie activată funcția de curățare a cuptorului (funcția de piroliză).
 - În timpul regenerării filtrului de neutralizare a mirosurilor neplăcute pot fi emise anumite mirosuri. Asigurați-vă că încăperea este bine aerisită. Deschideți fereastra.
1. Apăsați ușor în jos panourile. Orificiile din panouri trebuie să se afle în dreptul șuruburilor de fixare (1.) - figura 7.
 2. Demontați nasca coșului de fum (consultați „Instrucțiunile de montare a hotei”).
 3. Rabatați în jos clema de fixare. (figura 6)
 4. Filtrul de neutralizare a mirosurilor neplăcute este greu; de aceea, amplasați o mână sub acesta și demontați-l. (figura 5)
 5. Preîncălziți cuptorul la o temperatură de maximum 200 °C (a aerului recirculat ).
 6. Lăsați filtrul de neutralizare a mirosurilor neplăcute să se regenereze timp de 120 de minute în interiorul cuptorului, la o temperatură de maximum 200 °C (a aerului recirculat ).
 7. Asigurați-vă că încăperea este bine aerisită. Deschideți fereastra.
 8. Lăsați filtrul de neutralizare a mirosurilor neplăcute să se răcească.
 9. Filtrul de neutralizare a mirosurilor neplăcute este greu; de aceea, pentru a-l demonta, amplasați o mână sub acesta și efectuați regenerarea acestuia.
 10. Rabatați în jos clema de fixare. (figura 6)
 11. Montați masca coșului de fum (consultați „Instrucțiunile de montare a hotei”).
 12. Apăsați ușor în sus panourile. Orificiile din panouri trebuie să se afle în dreptul șuruburilor de fixare (1.) - figura 7.

ru

Важные правила техники безопасности

Внимательно прочитайте данное руководство. Оно поможет вам научиться правильно и безопасно пользоваться прибором. Сохраняйте руководство по эксплуатации и инструкцию по монтажу для дальнейшего использования или для передачи новому владельцу.

Безопасность эксплуатации гарантируется только при квалифицированной сборке с соблюдением инструкции по монтажу. За безупречность функционирования ответственность несёт монтажёр.

Опасность травмирования!

Если прибор не зафиксирован надлежащим образом, он может упасть. Все элементы крепления должны быть надёжно установлены.

Опасность удара током!

Некоторые детали внутри прибора имеют острые кромки, что может повредить соединительный провод. Проследите, чтобы соединительный провод не зажимался и не перегибался.

Опасность травмирования!

Некоторые детали внутри прибора имеют острые кромки. Используйте защитные перчатки.

Опасность удушья!

Упаковочный материал представляет опасность для детей. Никогда не позволяйте детям играть с упаковочным материалом.

Установка

Указание: Для монтажа вытяжного модуля следует закрепить верхний каркас вытяжки на потолке (см. «Руководство по эксплуатации вытяжки»)

- Выньте угольный фильтр и удалите пленку - рис. 1.
- Зафиксируйте вытяжной модуль на верхнем каркасе с помощью винтов - рис. 2.
- Зафиксируйте два уголка крепления на верхнем каркасе с помощью винтов - рис. 3.
- Закрепите шланг двумя хомутами на вытяжном модуле и воздуховоде.
Шланг должен быть натянут, при необходимости укоротите его - рис. 4.

Указание: Для монтажа соединительной трубы следует установить нижний каркас и вытяжку (см. «Руководство по эксплуатации вытяжки»)

- Установите фильтр с активированным углём - рис. 5.
- Опустите фиксирующую скобу - рис. 6.
- Установите вытяжную трубу (см. «Руководство по эксплуатации вытяжки»).
- Прорези на внутренней части вытяжной трубы должны смотреть вниз.
- Вставьте лицевые панели под углом и слегка приподнимите. Пазы на лицевых панелях должны защелкнуться на стопорах (1) - рис. 7.
- Соединить панели, чтобы они зафиксировались со щелчком (2) - рис. 7.

Регенерация поглотителя запахов

Чтобы обеспечить надлежащий уровень нейтрализации запахов, при нормальной эксплуатации (ежедневно прим. в теч. 1 часа) необходимо прим. каждые 3–4 месяца проводить регенерацию поглотителей запахов.



Допускается регенерация поглотителя запахов в обычном духовом шкафу.

⚠ Опасность ожога!

После регенерации поглотитель запахов остаётся горячим в течение долгого времени. Не прикасайтесь к поглотителю запахов сразу после регенерации, дайте ему остыть.

Для остывания положите поглотитель запахов на жаропрочную подставку.

Указания

- Регенерацию поглотителя запахов можно проводить до 30 раз, при нормальной эксплуатации (ежедневно прим. в течение 1 часа). Поглотители запахов подлежат замене не реже, чем раз в 10 лет.
 - Падение может привести к повреждению регенерируемого поглотителя запахов.
Эти повреждения не всегда видны снаружи. Упавшие регенерируемые поглотители запахов необходимо утилизировать, а на их место ставить новые.
 - Никогда не очищайте поглотитель запахов с помощью чистящих средств, воды, в посудомоечной машине или влажной тряпкой.
 - Чтобы противень не поцарапался, положите поглотитель запахов на решетку.
 - Регенерация поглотителя запахов производится при макс. температуре 200 °C (в режиме конвекции ). Производить регенерацию поглотителя запахов при включенной функции пиролизической очистки запрещено.
 - При регенерации поглотителя запахов возможно появление запаха. Убедитесь, что помещение хорошо проветрено. Откройте окно.
1. Слегка потяните панели вниз. Пазы на лицевых панелях должны защелкнуться на стопорах (1) — рис. 7.
 2. Снимите обшивку вытяжной трубы (см. «Инструкция по монтажу вытяжки»).
 3. Опустите фиксирующую скобу. (рис. 6)
 4. Фильтр для удаления запаха тяжёлый. Снимайте его, придерживая за нижнюю часть рукой. (рис. 5)
 5. Разогрейте духовой шкаф до макс. температуры 200 °C (в режиме конвекции ).
 6. Поглотитель запахов регенерируется в духовом шкафу в течение 120 минут при макс. температуре 200 °C (в режиме конвекции ).
 7. Убедитесь, что помещение хорошо проветрено. Откройте окно.
 8. Дайте поглотителю запахов остыть.
 9. Поглотитель запахов тяжёлый. Установите регенерируемый поглотитель запахов, придерживая за нижнюю часть рукой.
 10. Опустите фиксирующую скобу. (рис. 6)

11. Установите обшивку вытяжной трубы (см. «Инструкция по монтажу вытяжки»).

12. Слегка потяните панели вверх. Пазы на лицевых панелях должны защелкнуться на стопорах (1) — рис. 7.

sk

⚠ Dôležité bezpečnostné pokyny

Tento návod si starostlivo prečítajte. Len potom môžete spotrebič obsluhovať bezpečne a správne. Návod na používanie a montážny návod si odložte na neskoršie použitie alebo pre nasledujúceho vlastníka spotrebiča.

Len pri odbornej montáži zodpovedajúcej tomuto montážnemu návodu je zaručená bezpečnosť pri používaní. Inštalatér je zodpovedný za bezchybné fungovanie na mieste inštalácie.

Nebezpečenstvo poranenia!

Keď spotrebič nie je riadne upevnený, môže spadnúť. Všetky upevňovacie prvky musia byť pevne a bezpečne namontované.

Nebezpečenstvo úrazu elektrickým prúdom!!

Súčiastky vo vnútri spotrebiča môžu mať ostré hrany. Pripájací kábel sa môže poškodiť. Pripájací kábel počas inštalácie nezlomte alebo nezacviknite.

Nebezpečenstvo poranenia!

Súčiastky vo vnútri spotrebiča môžu mať ostré hrany. Používajte ochranné rukavice.

Nebezpečenstvo udusenía!

Obalový materiál predstavuje nebezpečenstvo pre deti. Nikdy nenechajte deti hrať sa s obalovým materiálom.

Inštalácia

Upozornenie: Pri montáži modulu na cirkuláciu vzduchu musí byť horný nosný rám odsávača pár namontovaný na strope (pozri „Návod na montáž odsávača pár“).

- Vyberte aktívny uhlíkový filter a odstráňte fóliu – obrázok 1.
- Modul na cirkuláciu vzduchu priskrutkujte na horný nosný rám – obrázok 2.
- Dva pridržiacie uholníky priskrutkujte na horný nosný rám – obrázok 3.
- Hadicu pripevnite dvomi sponami na module na cirkuláciu vzduchu a k hrdlu na odvod vzduchu odsávača pár.
- Hadica musí byť napnutá, v prípade potreby ju skrátte – obrázok 4.

Upozornenie: Pre spojenie potrubia musí byť dolný nosný rám a odsávač pár namontovaný (pozri „Návod na montáž odsávača pár“).

- Vložte aktívny uhlíkový filter – obrázok 5.
- Preklopte poistný oblúk – obrázok 6.
- Namontujte komínové obloženie (pozri „Návod na montáž odsávača pár“).
Zárezy vnútorného komínového obloženia nadol.
- Nasadte šikmo panel a zatlačte ho mierne nahor. Výrezy v paneloch pritom musia viesť nad zaisťovacími čapmi (1.) – obrázok 7.
Panely prisuňte k sebe tak, aby citeľne zapadli (2.) – obrázok 7.

Regenerácia pachového filtra

Aby bol zabezpečený pachový filtračný výkon, pachový filter regenerujte pri normálnej prevádzke (denne cca 1 hodinu) každé 3 – 4 mesiace.

Pachový filter môžete zregenerovať v bežnej rúre na pečenie.

⚠ Nebezpečenstvo popálenia!

Pachový filter zostáva po regenerácii dlhý čas horúci. Nedotýkajte sa pachového filtra hneď po regenerácii, ale nechajte ho vychladnúť.

Horúci pachový filter položte pre vychladnutie na teplovzdornú podložku.

Upozornenia

- Pachový filter sa môže regenerovať maximálne 30-krát a pri normálnej prevádzke (cca 1 hodina denne) sa musí najneskôr po 10 rokoch vymeniť.
- Regenerovateľný pachový filter sa pádom môže poškodiť. Poškodenia nie sú zvonku vždy viditeľné. Regenerovateľný pachový filter po páde zlikvidujte a vymeňte za nový.
- Pachový filter nikdy nečistite čistiacimi prostriedkami, vodou, v umývačke riadu alebo mokrou handrou.

- Aby sa plech na pečenie nepoškríbal, pachový filter položte na rošt.
 - Pachový filter regenerujte pri teplote max. 200 °C (s cirkuláciou vzduchu ☉). Pachový filter neregenerujte pomocou funkcie čistenia rúry (pyrolýza).
 - Pri regenerácii pachového filtra môže vzniknúť zápach. Zabezpečte, aby bola miestnosť dobre vetraná. Otvorte okno.
1. Panely zatlačte mierne nadol. Výrezy v paneloch pritom musia viesť nad zaisťovacími čapmi (1.) – obrázok 7.
 2. Demontujte komínové obloženie (pozri „Návod na montáž odsávača pár“).
 3. Preklopte poistný oblúk. **(obrázok 6)**
 4. Pachový filter je ťažký, preto ho jednou rukou chyťte zospodu a vyberte ho. **(obrázok 5)**
 5. Rúru na pečenie predhrejte max. na 200 °C (cirkulácia vzduchu ☉).
 6. Pachový filter regenerujte v rúre pri max. teplote 200 °C (cirkulácia vzduchu ☉) 120 minút.
 7. Zabezpečte, aby bola miestnosť dobre vetraná. Otvorte okno.
 8. Pachový filter nechajte vychladnúť.
 9. Pachový filter je ťažký, preto ho jednou rukou chyťte zospodu a vložte zregenerovaný pachový filter.
 10. Preklopte poistný oblúk. **(obrázok 6)**
 11. Namontujte komínové obloženie (pozri „Návod na montáž odsávača pár“).
 12. Panely zatlačte mierne nahor. Výrezy v paneloch pritom musia viesť nad zaisťovacími čapmi (1.) – obrázok 7.

sl

⚠ Pomembna varnostna navodila

Pazljivo preberite ta uvod. Šele potom lahko aparat uporabljate varno in pravilno. Navodila za uporabo in vgradnjo shranite za kasnejšo uporabo ali za naslednjega lastnika.

Varnost med uporabo je zagotovljena le v primeru strokovne montaže v skladu z navodili za montažo. Monter je odgovoren za brezhibno delovanje na mestu postavitve.

Nevarnost telesnih poškodb!

Če aparat ni pravilno pritrjen, lahko pade. Vsi pritrdilni elementi morajo biti trdno in varno montirani.

Nevarnost udara električnega toka!

Sestavni deli v aparatu imajo lahko ostre robove. Priključni kabel se lahko poškoduje. Med namestitvijo ne prepognite ali ukleščite priključnega kabla.

Nevarnost telesnih poškodb!

Sestavni deli v aparatu imajo lahko ostre robove. Nosite zaščitne rokavice.

Nevarnost zadušitve!

Embalažni material je nevaren za otroke. Nikoli ne dovolite otrokom, da se igrajo z embalažnim materialom.

Namestitvev

Opomba: Za montažo modula za recirkulacijo zraka mora biti zgornje ogrodje nape nameščeno na strop (glejte „Navodila za montažo nape“).

- Odstranite filter z aktivnim ogljem in odstranite folijo – slika 1.
- Modul za recirkulacijo zraka privijte na zgornje ogrodje – slika 2.
- Kotnika privijte na zgornje ogrodje – slika 3.
- Cev s cevima spojka pritrđite na modul za recirkulacijo zraka in nastavek za zračno cev na napi. Cev mora biti napeta, zato jo po potrebi skrajšajte – slika 4.

Opomba: Za povezavo cevi morata biti spodnje ogrodje in napa nameščena (glejte „Navodila za montažo nape“)

- Namestite filter z aktivnim ogljem – slika 5.
- Preklopite varovalni lok – slika 6.
- Namestite okrov jaška (glejte „Navodila za montažo nape“). Zareze notranjega okrova jaška obrnite navzdol.
- Čelni plošči namestite poševno in ju rahlo potisnite navzgor. Utora na čelnih ploščah je treba voditi prek varovalnih zatičev (1.) – slika 7.
- Čelni plošči potisnite skupaj, da se slišno zaskočita (2.) – slika 7.

Regeneracija filtra za vonjave

Da zagotovite učinkovitost filtra za vonjave, ga pri normalni uporabi (pribl. 1 ura dnevno) regenerirajte na vsake 3–4 mesece. Filter za vonjave lahko regenerirate v običajni pečici.

⚠ Nevarnost opeklín!

Filter za vonjave po regeneraciji dolgo ostane vroč. Filtra za vonjave se neposredno po regeneraciji ne dotikajte, temveč počakajte, da se ohladi.

Vroč filter za vonjave položite na podlago, odporno na vročino, da se ohladi.

Opombe

- Filter za vonjave lahko do 30-krat regenerirate, pri normalni uporabi (pribl. 1 uro na dan) pa ga morate zamenjati najpozneje po 10 letih.
- Če filter za vonjave pade, se lahko poškoduje. Poškodbe na zunanjo niso vedno vidne. Če filter za vonjave, ki ga je mogoče regenerirati, pade, ga zavržite in zamenjajte.
- Filtra za vonjave nikoli ne čistite s čistili, z vodo, v pomivalnem stroju ali z mokro krpo.
- Da ne opraskate pekača, položite filter za vonjave na rešetko.
- Filter za vonjave regenerirajte pri največ 200 °C (kroženje zraka ☉). Filtra za vonjave ne regenerirajte s funkcijo za čiščenje pečice (piroliza).
- Med regeneracijo filtra za vonjave se lahko razvijejo vonjave. Poskrbite, da bo prostor dobro prezračen. Odprite okno.

1. Čelni plošči rahlo potisnite navzdol. Utora na čelnih ploščah je treba voditi prek varovalnih zatičev (1.) – slika 7.
2. Odstranite okrov jaška (glejte „Navodila za montažo nape“).
3. Preklopite varovalni lok. **(slika 6)**
4. Filter za vonjave je težak, zato z eno roko primite filter za vonjave na spodnji strani in ga odstranite. **(slika 5)**
5. Pečico ogrejte na največ 200 °C (kroženje zraka ☉).
6. Filter za vonjave 120 minut regenerirajte v pečici pri 200 °C (kroženje zraka ☉).
7. Poskrbite, da bo prostor dobro prezračen. Odprite okno.
8. Pustite, da se filter za vonjave ohladi.
9. Filter za vonjave je težak, zato z eno roko primite filter za vonjave na spodnji strani in vstavite regenerirani filter za vonjave.
10. Preklopite varovalni lok. **(slika 6)**
11. Namestite okrov jaška (glejte „Navodila za montažo nape“).
12. Čelni plošči rahlo potisnite navzgor. Utora na čelnih ploščah je treba voditi prek varovalnih zatičev (1.) – slika 7.

sq

⚠ Udhëzime të rëndësishme sigurie

Lexojeni me kujdes këtë udhëzim. Vetëm kështu mund që me aparat in tuaj të shërbehni në mënyrë të sigurt dhe të drejt. Udhëzimin për përdorim dhe montim e ruani për përdorim të mëvonshëm ose për pronarin e ardhshëm.

Vetëm përmes një montimi të specializuar dhe në përputhje me udhëzuesin e montimit mund të sigurohet një përdorim i sigurt. Instaluesi mban përgjegjësi për funksionimin e patëmetë të pajisjes në vendin e instalimit.

Rrezik plagosjeje!

Nëse pajisja nuk është shtrënguar siç duhet, mund të bjerë. Gjithë elementet e shtrëngimit duhet të montohen fort dhe në mënyrë të sigurt.

Rrezik nga goditja e rrymës.!

Pjesët brenda pajisjes mund të jenë me qoshe të mprehta. Kablli lidhës mund të dëmtohet. Mos e përkulni dhe mos shkelni kabllin lidhës gjatë instalimit.

Rrezik plagosjeje!

Pjesët brenda pajisjes mund të jenë me qoshe të mprehta. Mbani dorashka mbrojtëse.

Rrezik asfiksimit!

Materiali ambalazhues është i rrezikshëm për fëmijët. Mos i lini asnjëherë fëmijët të luajnë me materialet ambalazhues.

Instalimi

Udhëzim: Për të montuar modulën e qarkullimit të ajrit duhet që skeleti i sipërm mbajtës i aspiratorit të montohet në tavan (shihni "Manuali i montimit i aspiratorit").

- Nxirrni filtrin me karbon aktiv dhe hiqni qesen - figura 1.
- Mbërtheni me vida modulën e qarkullimit të ajrit në skeletin e sipërm mbajtës - figura 2.
- Mbërtheni me vida të dy profilet mbajtëse në skeletin e sipërm mbajtës - figura 3.
- Mbërtheni tubin me dy fasheta për tuba në modulën me qarkullim ajri dhe në vrimën e ajrit të aspiratorit.
Tubi duhet të jetë hermetik, shkurtojeni atë nëse nevojitet - figura 4.

Udhëzim: Për të realizuar lidhjen e tubit duhet që skeleti i poshtëm mbajtës dhe aspiratori të jenë të montuar (shihni "Manuali i montimit i aspiratorit")

- Vendosni filtrin me karbon aktiv - figura 5.
- Palosni poshtë kapësen e sigurisë - figura 6.
- Montimi i mbulesës së oxhakut (shihni "Manuali i montimit i aspiratorit").
Kanalet e veshjes së brendshme të oxhakut duhet të drejtohen për poshtë.
- Vendosni pjerrët mbulesat dhe ngjishini lehtë për nga lart. Pjesët e prera në mbulesa duhet të drejtohen nëpërmjet bulonave të sigurisë (1.) - figura 7.
Bashkoni mbulesat bashkë me rrëshqitje, derisa të dëgjoni që ato kapen në vend me njëra-tjetrën (2.) - figura 7.

Rigjeneroni filtrin e erërave



Për të garantuar performancën e filtrit të aromave rigjenerojeni atë çdo 3-4 muaj kur pajisja përdoret normalisht (rreth 1 orë çdo ditë). Ju mund ta rigjeneroni filtrin e aromave në një furrë të zakonshme.

⚠ Rrezik djegieje!

Filtri i erërave mbetet i nxehtë për një kohë të gjatë. Mos e prekni filtrin e erërave direkt pas rigjenerimit, por lëreni që të ftohet.

Vendoseni filtrin e nxehtë të erërave që të ftohet mbi një sipërfaqe rezistuese ndaj nxehtësisë.

Udhëzime

- Filtri i aromave mund të rigjenerohet deri në 30 herë dhe duhet ndërruar maksimumi pas 10 vjetësh, kur pajisja përdoret normalisht (rreth 1 orë çdo ditë).
 - Kur një filtër i rigjenerueshëm i aromave përplasat në tokë, ai mund të dëmtohet.
Dëmtimet nuk janë gjithmonë të dukshme nga jashtë. Hidhni dhe zëvendësoni filtrin e rigjenerueshëm të aromave që është përplasur në tokë.
 - Mos e pastroni filtrin e aromave asnjëherë me pastrues, me ujë, në enëlarëse ose me një leckë të njomë.
 - Që tava e pjekjes të mos kriset vendoseni filtrin e aromave mbi një skarë.
 - Rigjeneroni filtrin e aromave në temperaturë maksimumi 200 °C (Qarkullim ajri ). Mos e rigjeneroni filtrin e aromave me funksionin e pastrimit të furrës (Piroliza).
 - Gjatë rigjenerimit të filtrit të aromave mund të ndodhë krijim i aromave. Sigurohuni që dhoma ka ajrosje të mirë. Hapni një dritare.
1. Shtyjini lehtë mbulesat në drejtimin për poshtë. Pjesët e prera në mbulesa duhet të drejtohen nëpërmjet bulonave të sigurisë (1.) - figura 7.
 2. Çmontimi i mbulesës së oxhakut (shihni "Manuali i montimit i aspiratorit").
 3. Palosni poshtë kapësen e sigurisë. **(Figura 6)**
 4. Filtri i aromave është i rëndë, prandaj kapeni filtrin e aromave nga poshtë me një rën dorë dhe çmontojeni atë. **(Figura 5)**
 5. Ngrohni paraprakisht furrën maksimumi në 200 °C (Qarkullim ajri ).
 6. Rigjeneroni filtrin e aromave në furrën me temperaturë maksimale 200 °C (Qarkullim ajri ) për 120 minuta.
 7. Sigurohuni që dhoma ka ajrosje të mirë. Hapni një dritare.
 8. Lëreni filtrin e aromave të ftohet.
 9. Filtri i aromave është i rëndë, prandaj kapeni filtrin e aromave nga poshtë me një rën dorë dhe vendosni filtrin e rigjeneruar të aromave.
 10. Palosni poshtë kapësen e sigurisë. **(Figura 6)**

11. Montimi i mbulesës së oxhakut (shihni "Manuali i montimit i aspiratorit").

12. Shtyjini lehtë mbulesat në drejtimin për lart. Pjesët e prera në mbulesa duhet të drejtohen nëpërmjet bulonave të sigurisë (1.) - figura 7.

SV

⚠ Viktiga säkerhetsanvisningar!

Läs bruksanvisningen noggrant. Det är viktigt för att du ska kunna använda enheten säkert och på rätt sätt. Spara bruks- och monteringsanvisningen för framtida bruk och eventuella kommande ägare.

En säker användning kan bara garanteras om spisfläkten monteras på fackmässigt sätt och i enlighet med monteringsanvisningen. Installatören ansvarar för en felfri funktion på platsen.

Skaderisk!

Om enheten inte är ordentligt fäst på väggen, så kan den falla ned. Alla fästkomponenter måste monteras stadigt och säkert.

Risk för elstötar!

Det finns komponenter inuti enheten som har vassa kanter. Anslutningskabeln kan skadas. Anslutningskabeln får inte vikas eller klämmas vid installationen.

Skaderisk!

En del komponenter inuti enheten har vassa kanter. Bär alltid skyddshandskar.

Kvävningsrisk!

Förpackningsmaterial är farligt för barn. Låt aldrig barn leka med förpackningsmaterialet.

Installation

Anvisning: Montering av cirkulationsluftmodulen kräver att fläktkåpens övre bärram är takmonterad (se "Fläktens monteringsanvisning").

- Ta ur det aktiva kolfiltret och ta bort folien - bild 1.
- Skruva fast cirkulationsluftmodulen på övre bärramen - bild 2.
- Skruva fast de 2 fästvinklarna på övre bärramen - bild 3.
- Fäst slangen med 2 slangklämmor i cirkulationsluftmodul och fläktkåpens luftanslutning.
Slangen ska vara sträckt, korta om det behövs - bild 4.

Anvisning: Röranslutningen kräver att undre bärramen och fläktkåpan är monterade (se "Fläktens monteringsanvisning").

- Sätta i aktivt kolfilter - bild 5.
- Fälla upp skyddsbygeln - bild 6.
- Sätta på fläktkåpan (se "Fläktens monteringsanvisning").
Skjut den inre delen nedåt.
- Sätt i delarna snett och tryck upp något. Urtagen i delarna ska gå över låsskruvarna (1.) - bild 7.
Skjut ihop delarna så att de snäpper fast (2.) - bild 7.

Regenerera osfiltret

Regenerera osfiltret var 3-4 månad vid normalanvändning (ca 1 timme varje dag) för bibehållen osfilterkapacitet.

Du kan regenerera osfiltret i vanlig ugn.



⚠ Risk för brännskador!!

Osfiltret förblir varmt långt efter regenereringen. Rör inte osfiltret direkt efter regenereringen, utan låt det först svalna ordentligt.

Låt det heta osfiltret svalna på värmetåligt underlag.

Anvisning

- Det går att regenerera osfiltret upp till 30 gånger och vid normalanvändning (ca 1 timme varje dag) måste det bytas inom 10 år.
- Det regenererade osfiltret kan bli skadat om det faller ned.
Skadorna går inte alltid att se utvändigt. Omhänderta och byt regenererbara osfilter som fallit ned.
- Rengör aldrig osfilter med rengöringsmedel, vatten, diskmaskin eller våt trasa.
- Lägg osfiltret på galler, annars kan du repa bakplåten.
- Regenerera osfiltret på max. 200 °C (varmluft ). Regenerera inte osfiltret med ugnrensning (pyrolys).
- Det kan lukta en del vid regenereringen av osfiltret. Se till så att rummet är välventilerat. Öppna fönstret.

1. Tryck ned panelerna något. Urtagen i panelerna ska gå över låsskruvarna (1) - bild 7.
2. Ta av fläktkåpan (se "Fläktens monteringsanvisning").
3. Fäll upp skyddsbygel. **(bild 6)**
4. Osfiltret är tungt, så håll en hand under när du tar ur det. **(bild 5)**
5. Fövärm ugnen till max. 200 °C (varmluft )
6. Regenerera osfiltret i ugn på max. 200 °C (varmluft ) i 120 minuter.
7. Se till så att rummet är välventilerat. Öppna fönstret.
8. Låt osfiltret svalna.
9. Osfiltret är tungt, så håll en hand under när du sätter i det regenererade osfiltret.
10. Fäll upp skyddsbygel. **(bild 6)**
11. Sätt på fläktkåpan (se "Fläktens monteringsanvisning").
12. Tryck upp panelerna något. Urtagen i panelerna ska gå över låsskruvarna (1) - bild 7.

tr

Önemli güvenlik uyarıları

Bu kılavuzu dikkatlice okuyunuz. Ancak bu şekilde cihazı güvenli ve doğru bir biçimde kullanmanız mümkün olacaktır. Daha sonra kullanılmak üzere veya başka birisinin kullanımı için kullanım ve montaj kılavuzunu muhafaza ediniz.

Sadece montaj kılavuzuna göre yapılmış uzmanca bir kurma sayesinde, kullanım güvenliği garanti edilmiş olur. Yerleşim yerinde sorunsuz çalışmadan tesisatçı sorumludur.

Yaralanma tehlikesi!

Cihaz, gerektiği gibi sabitlenmemişse düşebilir. Tüm sabitleme elemanları sıkılmış ve güvenli bir şekilde monte edilmiş olmalıdır.

Elektrik çarpma tehlikesi!

Cihaz içindeki parçalar keskin kenarlı olabilir. Bağlantı kablosu hasar görebilir. Bağlantı kablosunu kurma işlemi esnasında katlamayınız veya sıkıştırmayınız.

Yaralanma tehlikesi!

Cihaz içindeki parçalar keskin kenarlı olabilir. Koruyucu eldivenler kullanınız.

Boğulma tehlikesi!

Ambalaj malzemeleri çocuklar için tehlikelidir. Çocukların ambalaj malzemeleri ile oynamalarına kesinlikle izin vermeyiniz.

Kurulum

Bilgi: Havalandırma modülü montajı için davlumbaz üst tutucularından biri tavana monte edilmiş olmalıdır (bkz. "Davlumbaz montaj kılavuzu").

- Aktif kömür filtresi çıkarılmalı ve folyo kaldırılmalıdır - Resim 1.
- Üst tutucu üzerindeki havalandırma modülü vidalanmalıdır - Resim 2.
- İki köşebent, üst tutucuya vidalanmalıdır - Resim 3.
- Hortum, iki boru braketini ile havalandırma modülü üzerinde ve davlumbaz fan kademeleri üzerine sabitlenmelidir. Hortum gergin olmalıdır, gerekirse kısaltılmalıdır - Resim 4.

Bilgi: Boru bağlantısı için alt tutucu ve davlumbaz monte edilmiş olmalıdır (bkz. "Davlumbaz montaj kılavuzu")

- Aktif kömür filtresi takılmalıdır - Resim 5.
- Güvenlik mandalı kapatılmalıdır - Resim 6.
- Baca kaplamasının monte edilmesi (bkz. "Davlumbaz montaj kılavuzu").

İç baca kaplamasının delikleri aşağı doğru olmalıdır.

- Kaplamalar enine oturtulmalı ve hafifçe yukarı doğru bastırılmalıdır. Kaplamalar üzerindeki boşlukların üzerinden emniyet pimi ile geçilmelidir (1.) - Resim 7.

Kaplamalar, iç içe geçtikleri hissedilene kadar birbirlerine itilmelidir (2.) - Resim 7.

Koku filtresi rejenerasyonu

Koku filtresi performansını garanti altına almak için koku filtresini normal işletimde (günde yaklaşık 1 saat) her 3-4 ayda bir tazeleyiniz.



Koku filtresini piyasada satılan herhangi bir fırında tazeleyebilirsiniz.

Yanma tehlikesi!

Koku filtresi, rejenerasyon sonrasında uzunca bir süre sıcak kalır. Koku filtresine rejenerasyondan hemen sonra dokunmayınız, önce soğumasını bekleyiniz.

Sıcak koku filtresini soğuması için ısıya dayanıklı bir altlığın üzerine koyunuz.

Bilgiler

- Koku filtresi 30 defaya kadar tazelenabilir ve normal işletimde (günde yaklaşık 1 saat) en geç 10 yıl sonra değiştirilmesi gereklidir.
 - Tazelenebilir bir koku filtresi yere düşerse, filtre hasar görebilir. Hasarlar her zaman dışarıdan görünmeyebilir. Yere düşen, tazelenabilir koku filtresini imha ediniz ve değiştiriniz.
 - Koku filtresini asla deterjanlarla, suyla, bulaşık makinesinde veya ıslak bezle temizlemeyiniz.
 - Fırın tepsisini çizmemek için, koku filtresini bir ızgara üzerine yerleştiriniz.
 - Koku filtresi maksimum 200 °C (dolaşım hava ) tazelenmelidir. Koku filtresini fırın temizleme fonksiyonu (piroliz) ile tazelemeyiniz.
 - Koku filtresinin tazelenmesi sırasında koku oluşumu görülebilir. Odanın iyi havalandırıldığından emin olunuz. Bir pencere açınız.
1. Kaplamalar hafifçe aşağı doğru bastırılmalıdır. Kaplamalar üzerindeki boşlukların üzerinden emniyet pimi ile geçilmelidir (1.) - Resim 7.
 2. Baca kaplamasının demonte edilmesi (bkz. "Davlumbaz montaj kılavuzu").
 3. Güvenlik mandalı kapatılmalıdır. **(Resim 6)**
 4. Koku filtresi ağırdır, bu nedenle bir elinizle koku filtresini alttan tutunuz ve filtreyi sökünüz. **(Resim 5)**
 5. Fırını maksimum 200 °C (hava dolaşımı ) sıcaklıkta ön ısıtmaya tabi tutunuz.
 6. Koku filtresini fırında 120 dakika süreyle maksimum 200 °C'de (dolaşım hava ) tazeleyiniz.
 7. Odanın iyi havalandırıldığından emin olunuz. Bir pencere açınız.
 8. Koku filtresini soğumaya bırakınız.
 9. Koku filtresi ağırdır, bu nedenle bir elinizle koku filtresini alttan tutunuz ve yenilenmiş koku filtresini yerleştiriniz.
 10. Güvenlik mandalı kapatılmalıdır. **(Resim 6)**
 11. Baca kaplamasının monte edilmesi (bkz. "Davlumbaz montaj kılavuzu").
 12. Kaplamalar hafifçe yukarı doğru bastırılmalıdır. Kaplamalar üzerindeki boşlukların üzerinden emniyet pimi ile geçilmelidir (1.) - Resim 7.