

## SOFTCLOSE SIMPLE S55

T25	T40	T60
-----	-----	-----

Doporučený odpočet výšky dveří:  
světla výška korpusu -43mm

Minimální odpočet výšky dveří:  
světla výška korpusu -40mm

- 1) Namontujte tlumič na dveře
- 2) Přiložte šablonu do lišty, označte polohu adaptéru a přišroubujte
- 3) Šeřidte výšku adaptéru seřizovacím šroubem
- 4) Zafixujte adaptér druhým vrtem

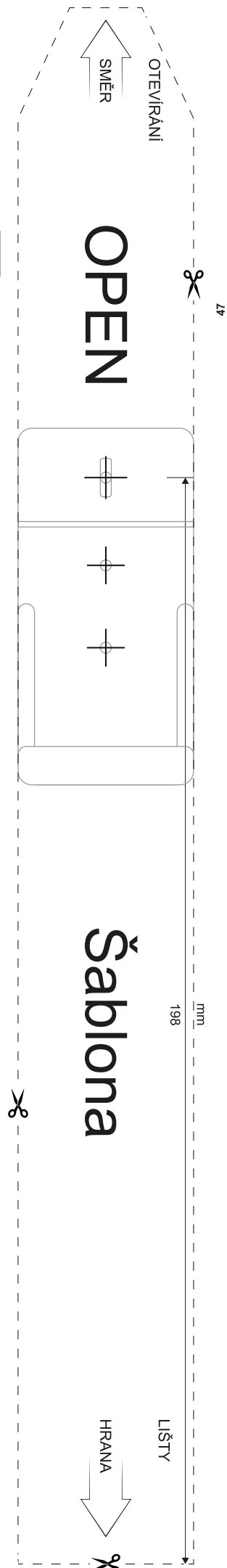
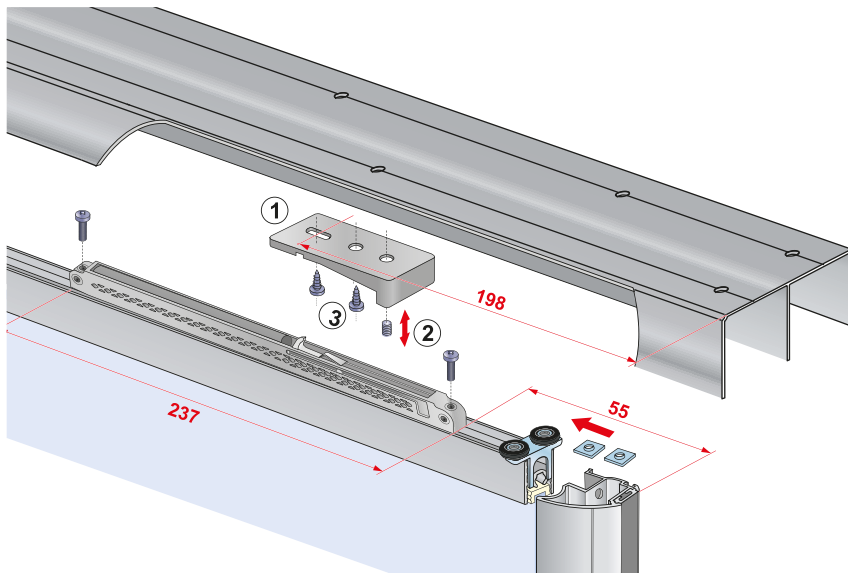

### SOUČÁSTI SYSTÉMU:

Softclose Simple S55  
(vrtací šablona součástí balení)

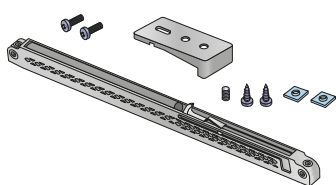

19C0S55T25 (T25)

Softclose Simple S55  
(vrtací šablona součástí balení)

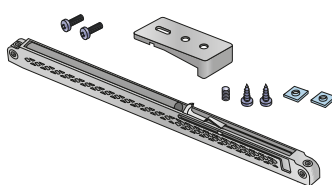

19C0S55T40 (T40)

Softclose Simple S55  
(vrtací šablona součástí balení)

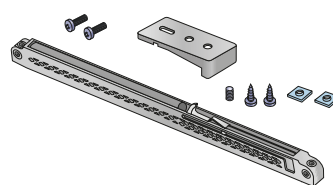

19C0S55T60 (T60)

# SOFTCLOSE SIMPLE

## Návod k určení typu tlumiče

Systém kování	Tlumič T25	Tlumič T40	Tlumič T60
<b>S55</b>	šířka dveří v mm:		
– výplň LTD 10mm	500–800	800–1200	>1200
– sklo 4mm	500–600	600–900	>900
– výplň LTD 6mm	–	500–800	>800
<b>S60 / S60N</b>	šířka dveří v mm:		
– výplň LTD 18mm	500–600	600–900	>900
<b>S65</b>	šířka dveří v mm:		
– výplň LTD 18mm	500–600	600–900	>900
– výplň sklo 4mm	500–600	600–900	>900

## Návod k montáži

Podrobný návod včetně šablony je součástí balení Softclose Simple

- ① Namontujte tlumič na dveře
- ② Přiložte šablonu do lišty, označte polohu adaptéru a přišroubujte
- ③ Seřídte výšku adaptéru seřizovacím šroubem
- ④ Zafixujte adaptér druhým vrtem

### SOUČÁSTI SYSTÉMU:

Softclose Simple S60/S60N  
(vrtací šablona součástí balení)

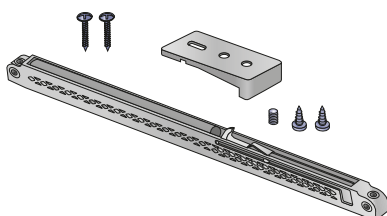

19C0S60T25 (T25)  
19C0S60T40 (T40)  
19C0S60T60 (T60)

Softclose Simple S55  
(vrtací šablona součástí balení)

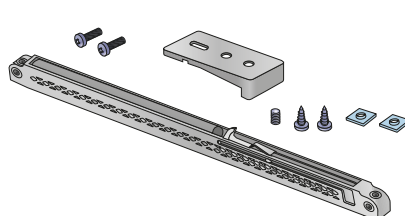

19C0S55T25 (T25)  
19C0S55T40 (T40)  
19C0S55T60 (T60)

Softclose Simple S65  
(vrtací šablona součástí balení)

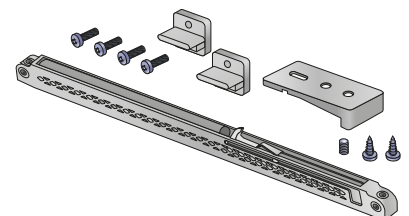

19C0S65T25 (T25)  
19C0S65T40 (T40)  
19C0S65T60 (T60)