



Návod na použitie

Quality, Design and Innovation



[home.liebherr.com/fridge-manuals](http://home.liebherr.com/fridge-manuals)

# LIEBHERR

# Celkový pohľad na zariadenie

## Obsah

|          |  |           |           |                                    |           |
|----------|--|-----------|-----------|------------------------------------|-----------|
| <b>1</b> | <b>Celkový pohľad na zariadenie.....</b>   | <b>2</b>  | <b>10</b> | <b>Odstavenie z prevádzky.....</b> | <b>20</b> |
| 1.1      | Rozsah dodávky.....                        | 2         | <b>11</b> | <b>Likvidácia zariadenia.....</b>  | <b>20</b> |
| 1.2      | Prehľad zariadenia a vybavenia.....        | 3         |           |                                    |           |
| 1.3      | Oblasť použitia zariadenia.....            | 3         |           |                                    |           |
| 1.4      | Zhoda.....                                 | 3         |           |                                    |           |
| 1.5      | Databáza EPREL.....                        | 3         |           |                                    |           |
| <b>2</b> | <b>Všeobecné bezpečnostné pokyny.....</b>  | <b>4</b>  |           |                                    |           |
| <b>3</b> | <b>Uvedenie do prevádzky.....</b>          | <b>5</b>  |           |                                    |           |
| 3.1      | Zapnutie zariadenia.....                   | 5         |           |                                    |           |
| 3.2      | Vloženie vybavenia.....                    | 5         |           |                                    |           |
| <b>4</b> | <b>Manažment potravín.....</b>             | <b>5</b>  |           |                                    |           |
| 4.1      | Skladovanie potravín.....                  | 5         |           |                                    |           |
| 4.2      | Doby skladovania.....                      | 6         |           |                                    |           |
| <b>5</b> | <b>Úspora energie.....</b>                 | <b>7</b>  |           |                                    |           |
| <b>6</b> | <b>Obsluha.....</b>                        | <b>7</b>  |           |                                    |           |
| 6.1      | Ovládacie a indikačné prvky.....           | 7         |           |                                    |           |
| 6.1.1    | Indikátor Status.....                      | 7         |           |                                    |           |
| 6.1.2    | Navigácia.....                             | 7         |           |                                    |           |
| 6.1.3    | Štruktúra obsluhy.....                     | 8         |           |                                    |           |
| 6.1.4    | Indikačné symboly.....                     | 8         |           |                                    |           |
| 6.2      | Logika obsluhy.....                        | 8         |           |                                    |           |
| 6.2.1    | Aktivácia/deaktivácia funkcie.....         | 8         |           |                                    |           |
| 6.2.2    | Voľba hodnoty funkcie.....                 | 9         |           |                                    |           |
| 6.2.3    | Aktivácia/deaktivácia nastavenia.....      | 9         |           |                                    |           |
| 6.2.4    | Voľba hodnoty nastavenia.....              | 9         |           |                                    |           |
| 6.2.5    | Vyvolanie zákaznického menu.....           | 9         |           |                                    |           |
| 6.3      | Funkcie.....                               | 10        |           |                                    |           |
| 6.3.1    | Nastavenie teploty.....                    | 10        |           |                                    |           |
|          | SuperCool.....                             | 10        |           |                                    |           |
|          | Party.....                                 | 10        |           |                                    |           |
|          | Holiday.....                               | 10        |           |                                    |           |
|          | E-Saver.....                               | 10        |           |                                    |           |
| 6.4      | Nastavenia.....                            | 10        |           |                                    |           |
|          | Nadviazanie spojenia WLAN.....             | 10        |           |                                    |           |
|          | Zámok vstupu.....                          | 11        |           |                                    |           |
|          | Jas displeja.....                          | 11        |           |                                    |           |
|          | Alarm dverí.....                           | 11        |           |                                    |           |
|          | Informácie.....                            | 11        |           |                                    |           |
|          | SabbathMode.....                           | 11        |           |                                    |           |
|          | CleaningMode.....                          | 12        |           |                                    |           |
|          | BioFresh B-Value.....                      | 12        |           |                                    |           |
|          | Pripomenka.....                            | 12        |           |                                    |           |
|          | Vypnutie zariadenia.....                   | 12        |           |                                    |           |
| 6.5      | Varovania.....                             | 12        |           |                                    |           |
| 6.5.1    | Hlásenie.....                              | 12        |           |                                    |           |
| 6.5.2    | DemoMode.....                              | 13        |           |                                    |           |
| <b>7</b> | <b>Vybavenie.....</b>                      | <b>13</b> |           |                                    |           |
| 7.1      | 4-hviezdičkový mraziaci priestor*.....     | 13        |           |                                    |           |
| 7.2      | Odkladací priestor vo dverách.....         | 13        |           |                                    |           |
| 7.3      | Odkladacie plochy.....                     | 13        |           |                                    |           |
| 7.4      | Deliteľná odkladacia plocha.....           | 14        |           |                                    |           |
| 7.5      | Miesto na plech na pečenie.....            | 14        |           |                                    |           |
| 7.6      | Variabilná priehradka na fľaše.....        | 14        |           |                                    |           |
| 7.7      | Zásuvky.....                               | 15        |           |                                    |           |
| 7.8      | Veko priečinka Fruit & Vegetable-Safe..... | 15        |           |                                    |           |
| 7.9      | Regulácia vlhkosti.....                    | 16        |           |                                    |           |
| 7.10     | Príslušenstvo.....                         | 16        |           |                                    |           |
| <b>8</b> | <b>Údržba.....</b>                         | <b>16</b> |           |                                    |           |
| 8.1      | Aktívny uhlíkový filter FreshAir.....      | 16        |           |                                    |           |
| 8.2      | Rozmrazovanie zariadenia.....              | 17        |           |                                    |           |
| 8.3      | Čistenie zariadenia.....                   | 17        |           |                                    |           |
| <b>9</b> | <b>Pomoc zákazníkom.....</b>               | <b>18</b> |           |                                    |           |
| 9.1      | Technické údaje.....                       | 18        |           |                                    |           |
| 9.2      | Prevádzkový hluk.....                      | 18        |           |                                    |           |
| 9.3      | Technická porucha.....                     | 18        |           |                                    |           |
| 9.4      | Zákaznícky servis.....                     | 19        |           |                                    |           |
| 9.5      | Typový štítok.....                         | 20        |           |                                    |           |

Výrobca neustále pracuje na ďalšom vývoji všetkých typov a modelov. Prosíme preto o pochopenie, že si musíme vyhradiť právo na zmeny tvaru, vybavenia a techniky.

Aby ste sa zoznámili so všetkými výhodami nového zariadenia, prečítajte si prosím pozorne pokyny v tomto návode.

Tento návod na použitie platí pre viaceré modely, preto sú možné odchýlky. Odseky, ktoré platia iba pre určité zariadenia, sú označené hviezdíčkom (\*).

**Pokyny k manipulácii sú označené ► , výsledky manipulácie sú označené ▷.**

Tento návod na použitie platí pre:

- IRBd 4020
- IRBd 4120
- IRBd 4121
- IRBd 4520
- IRBd 4521
- IRBe 5120
- IRBe 5121
- IRBSe 4120
- IRBSe 4121
- IRBSe 5120
- IRBSe 5121

## 1 Celkový pohľad na zariadenie

### 1.1 Rozsah dodávky

Skontrolujte všetky diely, či sa pri preprave nepoškodili. V prípade reklamácií sa obráťte na predajcu alebo na zákaznícky servis (pozri 9.4 Zákaznícky servis).

Dodávka pozostáva z nasledujúcich dielov:

- Vstavané zariadenie
- Vybavenie (podľa modelu)
- Montážny materiál (podľa modelu)
- „Quick Start Guide“
- „Installation Guide“
- Servisná brožúra

## 1.2 Prehľad zariadenia a vybavenia

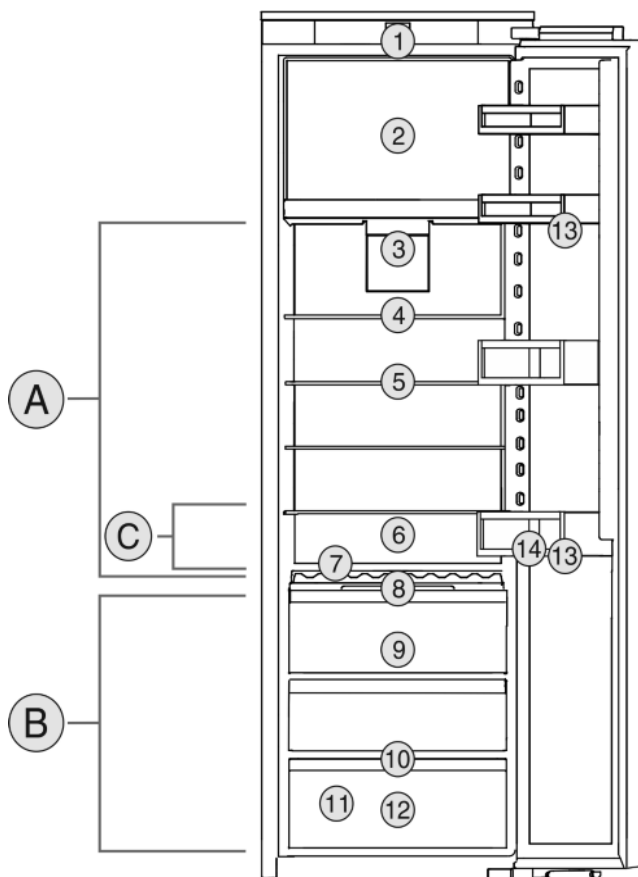

Fig. 1 Príklad zobrazenia

### Teplotný rozsah

- (A) Chladnička (B) BioFresh  
(C) Najchladnejšia zóna

### Vybavenie

- (1) Ovládacie prvky (8) Veko Fruit & Vegetable-Safe  
(2) 4-hviezdičkový mraziaci priestor\* (9) Fruit & Vegetable-Safe  
(3) Ventilátor aktívnym uhlíkovým filtrom FreshAir (10) Odtokový otvor  
(4) Deliteľná odkladacia plocha (11) Typový štítok  
(5) Odkladacia plocha (12) Meat & Dairy-Safe  
(6) Miesto na plech na pečenie (13) Odkladací priestor vo dverách  
(7) Variabilná priehradka na fľaše (14) Držiak fľaš

### Poznámka

- Priehradky, zásuvky alebo koše sú v stave pri expedícii zoradené v záujme optimálnej energetickej účinnosti.

## 1.3 Oblasť použitia zariadenia

### Používanie v súlade s určením

Zariadenie je určené výhradne na chladenie potravín v domácom alebo domácnosti podobnom prostredí. Patrí k tomu napr. použitie

- v kuchyniach pre zamestnancov, penziónoch s raňajkami,

- prostredníctvom hostí vo vidieckych domoch, hoteloch, motelloch a iných ubytovacích zariadeniach,
- pri cateringu a podobnom servise vo veľkoobchode.

Zariadenie nie je vhodné na mrazenie potravín.\*

Všetky ostatné spôsoby použitia sú neprípustné.

### Predvídateľné chybné použitie

Výslovne sú zakázané nasledujúce použitia:

- Skladovanie a chladenie liekov, krvnej plazmy, laboratórných preparátov alebo podobných látok a produktov, pre ktoré platí smernica o medicínskych produktoch 2007/47/ES,
- používanie v oblastiach ohrozených výbuchom,

Nesprávne použitie zariadenia môže viesť ku škodám na skladovanom tovare alebo k jeho pokazeniu.

### Klimatické triedy

Zariadenie je vyrobené podľa klimatizačných tried pre prevádzku pri obmedzenom rozsahu teplôt okolia. Klimatická trieda platná pre vaše zariadenie je vytlačená na typovom štítku.

### Poznámka

- Pre zaručenie bezchybnej prevádzky dodržiavajte uvedené teploty okolia.

| Klimatická trieda | pre teploty okolia |
|-------------------|--------------------|
| SN                | 10 °C až 32 °C     |
| N                 | 16 °C až 32 °C     |
| ST                | 16 °C až 38 °C     |
| T                 | 16 °C až 43 °C     |

## 1.4 Zhoda

Bola vykonaná kontrola tesnosti chladiaceho okruhu. Zariadenie v stave zabudovania zodpovedá príslušným bezpečnostným ustanoveniam, ako aj smerniciam 2014/35/EÚ, 2014/30/EÚ, 2009/125/ES, 2011/65/EÚ a 2010/30/EÚ.

Zásuvka BioFresh spĺňa požiadavky zásuvky na uskladnenie v chlade podľa DIN EN 62552:2020.

## 1.5 Databáza EPREL

Od 1. marca 2021 môžete nájsť informácie o energetických štítkoch a požiadavky na ekodizajn v európskej databáze výrobkov (EPREL). Na nasledujúcom odkaze nájdete databázu výrobkov <https://eprel.ec.europa.eu/>. Zobrazí sa Vám výzva na zadanie označenia modelu. Označenie modelu nájdete na typovom štítku.

## 2 Všeobecné bezpečnostné pokyny

### Nebezpečenstvá pre používateľa:

- Toto zariadenie môžu obsluhovať deti, ako aj osoby so zníženými fyzickými, zmyslovými alebo mentálnymi schopnosťami a nedostatočnými skúsenosťami a poznatkami, ak obsluhu vykonávajú pod dohľadom spôsobilaj osoby alebo boli poučené o bezpečnej obsluhu zariadenia a poznajú z toho vyplývajúce nebezpečenstvá. Deti sa so zariadením nesmú hrať. Čistenie a údržbu zo strany používateľa nesmú vykonávať deti bez dohľadu spôsobilaj osoby. Deti vo veku 3 – 8 rokov smú zariadenie plniť a vyprázdňovať. Deťom do 3 rokov je potrebné zakázať prístup k zariadeniu, ak sa na ne permanentne nedo- hliada.
- Ak sa zariadenie odpája od siete, vždy ťahajte za zástrčku. Neťahajte za kábel.
- V prípade poruchy vytriahnite sieťovú zástrčku alebo vypnite poistku.
- Nepoškodte sieťový prívod. Zariadenie neprevádzkujte s chybným sieťovým prívodom.
- Opravy a zásahy do zariadenia nechajte vykonať iba zákazníkemu servisu alebo inému na to vyškolenému odbornému perso- nálu.
- Zariadenie montujte a likvidujte iba podľa údajov v návode na použitie.
- Zariadenie používajte iba v zmontovanom stave.
- Návod na použitie starostlivo uschovajte a prípadne ho odovzdajte ďalším vlastníkom.

### Nebezpečenstvo požiaru:

- Chladiace médium (údaje na typovom štítku) použité v zariadení nezaťažuje životné prostredie, ale je horľavé. Uniknuté chladiace médium sa môže vznietiť.
  - Nepoškodte potrubia chladiaceho okruhu.
  - Vo vnútornom priestore nemanipulujte so zápalnými zdrojmi.
  - Vo vnútornom priestore nepoužívajte elek- trické zariadenia (napr. prístroje na čistenie parou, vykurovacie telesá, zariadenia na prípravu ľadu).
  - Ak unikne chladiace médium: Z blízkosti úniku odstráňte otvorený oheň a zdroje iskier. Priestor dobre vetrajte. Upovedomte zákaznícky servis.
- Do chladničky neodkladajte výbušné látky alebo spreje s horľavými hnacími plynmi, ako napríklad bután, propán, pentán atď.

Nebezpečné spreje je možné spoznať podľa vytlačených údajov o obsahu alebo podľa symbolu plameňa. Prípadne unikajúce plyny sa môžu zapáliť od elektrickej inštalácie zaria- denia.

- Alkoholické nápoje alebo balenia obsahu- júce alkohol musia byť pri skladovaní tesne uzavreté. Prípadne unikajúci alkohol sa môže zapáliť od elektrickej inštalácie zariadenia.

### Nebezpečenstvo pádu a prevrátenia:

- Podstavce, zásuvky, dvere atď. nepoužívajte ako stúpadlá alebo k podopieraniam. To platí obzvlášť pre deti.

### Nebezpečenstvo otravou potravinami:

- Nekonzumujte potraviny po dátume spotreby.

### Nebezpečenstvo omrzlín, pocitov otupe- nosti a bolestí:

- Zabráňte trvalému kontaktu pokožky s chlad- nými povrchmi alebo s chladenými/mraze- nými výrobkami alebo vykonajte ochranné opatrenia, napr. používajte rukavice.

### Nebezpečenstvo poranenia alebo poško- denia:

- Horúca para môže viesť k poraneniám. Na rozmrazovanie nepoužívajte elektrické vyhrie- vacie telesá, prístroje na čistenie parou, otvo- rený oheň ani rozmrazovacie spreje.
- Ľad neodstraňujte ostrými predmetmi.

### Nebezpečenstvo pomliaždenia:

- Pri otváraní a zatváraní dverí nesiahajte do závesu. Mohli by ste si privrznúť prsty.

### Nebezpečenstvo poškodenia bridlicového čela:

- Na čelo nelepte žiadne nálepky.

### Symbole na zariadení:



Tento symbol sa môže nachádzať na kompre- sore. Vzťahuje sa k oleju v kompresore a upozorňuje na nasledujúce nebezpečenstvo: Pri prehĺtnutí alebo vniknutí do dýchacích ciest môže byť smrteľný. Toto upozornenie je dôležité iba pre recykláciu. V normálnej prevádzke nevzniká žiadne nebezpečenstvo.



Symbol sa nachádza na kompresore a ozna- čuje nebezpečenstvo pred horľavými látkami. Nálepku neodstraňujte.



Táto alebo podobná nálepka sa môže nachá- dzať na zadnej strane zariadenia. Vzťahuje sa na zapnené panely vo dverách a/alebo v skrini. Toto upozornenie je dôležité iba pre recykláciu. Nálepku neodstraňujte.

### Dodržiňte špecifické upozornenia v ostat- ných kapitolách:

|  |                       |   |
|--|-----------------------|---|
|  | <b>NEBEZPEČENSTVO</b> | označuje bezprostredne nebezpečnú situáciu, ktorá má za následok smrť alebo ťažké poranenia, ak sa jej nezabráni. |
|  | <b>VÝSTRAHA</b>       | označuje nebezpečnú situáciu, ktorá by mohla mať za následok smrť alebo ťažké poranenie, ak sa jej nezabráni.     |
|  | <b>UPOZORNENIE</b>    | označuje nebezpečnú situáciu, ktorá by mohla mať za následok ľahké alebo stredné poranenia, ak sa jej nezabráni.  |
|  | <b>POZOR</b>          | označuje nebezpečnú situáciu, ktorá by mohla mať za následok vecné škody, ak sa jej nezabráni.                    |
|  | <b>Poznámka</b>       | označuje potrebné upozornenia a tipy.   |

## 3 Uvedenie do prevádzky

### 3.1 Zapnutie zariadenia

Zabezpečte, aby boli splnené nasledovné predpoklady:

- Zariadenie je vstavané a pripojené podľa návodu na montáž.
- Všetky lepiace pásky, lepiace a ochranné fólie, ako aj prepravné poistky, v/na zariadení sú odstránené.
- Všetky vložené reklamné materiály sú vybraté zo zásuviek.

► Zapnutie zariadenia

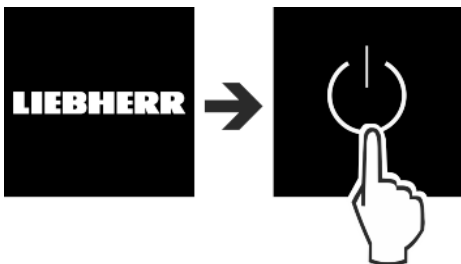

Fig. 2

- Následne sa zobrazí stavová obrazovka.
- Vypnite režim DemoMode, ak je aktivovaný. Režim DemoMode je aktivovaný, keď na obrazovke vľavo hore svieti písmeno **D**.



Fig. 3

#### Poznámka

Výrobca odporúča:

- Vloženie potravín: počkajte cca 2 hodiny, kým nie je dosiahnutá nastavená teplota.
- Mrazený výrobok vkladajte pri -18 °C alebo nižšej teplote.\*

### 3.2 Vloženie vybavenia

- Pre optimálne využitie zariadenia vložte priložené vybavenie.
- Kúpte box SmartDevice a vložte ho (pozri <https://smartdevice.liebherr.com/install>).
- Nainštalujte aplikáciu SmartDevice (pozri <https://apps.home.liebherr.com/>).

#### Poznámka

Príslušenstvo si môžete kúpiť v [e-shope s domácimi zariadeniami Liebherr](https://home.liebherr.com/) (home.liebherr.com).

## 4 Manažment potravín

### 4.1 Skladovanie potravín



#### VÝSTRAHA

Nebezpečenstvo požiaru

- V priestore potravín zariadenia nepoužívajte žiadne elektrické prístroje, ak tieto neboli odporúčané výrobcom.

Pri uskladnení potravín zásadne dodržte:

- Vzduchové štrbiny na vnútornej strane zadnej steny sú voľné.
- Vzduchové štrbiny na ventilátore sú voľné.
- Potraviny sú dobre zabalené.
- Potraviny, ktoré ľahko prijímajú alebo šíria pachy alebo chute, sa nachádzajú v uzavretých nádobách alebo sú prikryté.

# Manažment potravín

- ❑ Surové mäso alebo ryby sa nachádzajú v čistých, uzavretých nádobách, aby sa nemohli dotýkať iných potravín alebo aby na ne nemohlo kvapkať.
- ❑ Tekutiny sa nachádzajú v uzavretých nádobách.
- ❑ Potraviny sú uskladnené v rozstupoch, aby medzi nimi mohol cirkulovať vzduch.

## Poznámka

Nedodržanie týchto zadaní môže mať za následok, že potraviny sa pokazia.

### 4.1.1 Chladnička

Prirodzenou cirkuláciou vzduchu sa nastavujú rôzne rozsahy teploty.

#### Zatriedenie potravín:

- ▶ V hornej časti a vo dverách: maslo a syr, konzervy a tuby.
- ▶ V najchladnejšej zóne *Fig. 1 (C)*: ľahko sa kaziace potraviny ako hotové jedlá.

### 4.1.2 BioFresh

Časť BioFresh umožňuje niektorým čerstvým potravinám dlhší skladovací čas v porovnaní s obvyklým chladením.

Pri potravinách s údajom o minimálnej dobe trvanlivosti platí vždy dátum uvedený na balení.

Ak teploty klesnú pod 0 °C, potraviny môže primrznúť.

## Poznámka

Zeleninu citlivú na chlad ako uhorka, baklažán, cuketa, ako aj tropické ovocie citlivé na chlad, skladujte v chladničke.

### Fruit & Vegetable-Safe

Keď je veko zatvorené, nastavuje sa tu svieža skladovacia klíma. Vlhká klíma sa hodí na skladovanie nezabalených potravín s vysokou vlastnou vlhkosťou (napr. šalát, zelenina, ovocie).

Vlhkosť vzduchu v priehradke závisí od obsahu vlhkosti vložených chladených výrobkov, ako aj od intenzity otvárania. Vlhkosť vzduchu môžete regulovať.

#### Zatriedenie potravín:

- ▶ Vložte nezabalené ovocie a zeleninu.
- ▶ Príliš vysoká vlhkosť: regulujte vlhkosť vzduchu (pozri 7.9 Regulácia vlhkosti).

### Meat & Dairy-Safe

Tu sa nastavuje relatívne suchá skladovacia klíma. Suchá klíma sa hodí pre suché alebo zabalené potraviny (napr. mliečne výrobky, mäso, ryby, saláma).

#### Zatriedenie potravín:

- ▶ Vložte suché alebo zabalené potraviny.

### 4.1.3 Mraziaci priestor\*

Teplota vzduchu v priečinku, meraná teplomerom alebo inými meracími prístrojmi, môže kolísať. Teplotné výkyvy sú v poloplenej alebo prázdnej zásuvke väčšie a je možné dosiahnuť teploty vyššie ako -18 °C.

#### Zmrazovanie potravín

V priebehu 24 hodín môžete zmraziť maximálne toľko kg čerstvých potravín, koľko je uvedené na typovom štítku pod údajom „Mraziaca kapacita ... kg/24 h“.

Aby potraviny rýchlo premrzli až dovnútra, dodržte nasledovné množstvá na balíček:

- Ovocie, zelenina do 1 kg
- Mäso do 2,5 kg

#### Zatriedenie potravín:



## UPOZORNENIE

Nebezpečenstvo poranenia črepinami zo skla!  
Fľaše a plechovky s nápojmi môžu po zmrazení prasknúť. Toto platí obzvlášť pre nápoje s obsahom oxidu uhličitého.  
▶ Fľaše a plechovky s nápojmi nezmrazujte!

- ▶ Zabalené potraviny vložte do mraziaceho priestoru tak, aby boli v kontakte s dnom alebo s bočnými stenami.

## Rozmrazovanie potravín

- v chladiacom priestore
- v mikrovlnnej rúre
- v rúre na pečenie/teplovzdušnom sporáku
- pri izbovej teplote



## VÝSTRAHA

Nebezpečenstvo otravou potravinami!

- ▶ Rozmrazené potraviny nikdy opäť nezmrazujte.

- ▶ Vyberajte iba toľko potravín, koľko potrebujete.
- ▶ Rozmrazené potraviny čo možno najrýchlejšie spracujte.

## 4.2 Doby skladovania

Uvedené doby skladovania sú orientačnými hodnotami.

Pri potravinách s údajom o minimálnej dobe trvanlivosti platí vždy dátum uvedený na balení.

### 4.2.1 Chladnička

Platí dátum minimálnej trvanlivosti uvedený na balení.

### 4.2.2 BioFresh

#### Poznámka

Orientačné hodnoty môžete vyvolať aj cez aplikáciu BioFresh <https://home.liebherr.com/de/deu/service/apps/landingpage-apps-emea.html>.

| Orientačné hodnoty pre skladovaciu dobu v Meat & Dairy-Safe |          |            |
|---|----------|------------|
| Maslo   | pri 1 °C | do 90 dní  |
| Tvrdý syr   | pri 1 °C | do 110 dní |
| Mlieko  | pri 1 °C | do 12 dní  |
| Salámové výrobky, nárez                                     | pri 1 °C | do 8 dní   |
| Hydina  | pri 1 °C | do 6 dní   |
| Bravčové mäso   | pri 1 °C | do 6 dní   |
| Hovädzie mäso   | pri 1 °C | do 6 dní   |
| Divina  | pri 1 °C | do 6 dní   |

#### Poznámka

- ▶ Dbajte na to, že potraviny bohaté na bielkoviny sa rýchlejšie kazia. To znamená, že ulitníky a kôrovce sa kazia rýchlejšie ako ryby, ryby rýchlejšie ako mäso.

| Orientačné hodnoty pre skladovaciu dobu v Fruit & Vegetable-Safe |          |           |
|--|----------|-----------|
| <b>Zelenina, šaláty</b>  |          |           |
| Artičoky   | pri 1 °C | do 14 dní |
| Zeler  | pri 1 °C | do 28 dní |

| Orientačné hodnoty pre skladovacie dobu v Fruit & Vegetable-Safe |          |            |
|--|----------|------------|
| Karfiol  | pri 1 °C | do 21 dní  |
| Brokolica  | pri 1 °C | do 13 dní  |
| Cigória  | pri 1 °C | do 27 dní  |
| Šalát  | pri 1 °C | do 19 dní  |
| Hrach  | pri 1 °C | do 14 dní  |
| Kel kučeravý   | pri 1 °C | do 14 dní  |
| Mrkva  | pri 1 °C | do 80 dní  |
| Cesnak   | pri 1 °C | do 160 dní |
| Kaleráb  | pri 1 °C | do 14 dní  |
| Hlávkový šalát   | pri 1 °C | do 13 dní  |
| Bylinky  | pri 1 °C | do 13 dní  |
| Pór  | pri 1 °C | do 29 dní  |
| Huby   | pri 1 °C | do 7 dní   |
| Red'kovka  | pri 1 °C | do 10 dní  |
| Kel ružičkový  | pri 1 °C | do 20 dní  |
| Špargľa  | pri 1 °C | do 18 dní  |
| Špenát   | pri 1 °C | do 13 dní  |
| Kel hlávkový   | pri 1 °C | do 20 dní  |
| <b>Ovocie</b>  |          |            |
| Marhule  | pri 1 °C | do 13 dní  |
| Jablká   | pri 1 °C | do 80 dní  |
| Hrušky   | pri 1 °C | do 55 dní  |
| Černice  | pri 1 °C | do 3 dní   |
| Ďatle  | pri 1 °C | do 180 dní |
| Jahody   | pri 1 °C | do 7 dní   |
| Figy   | pri 1 °C | do 7 dní   |
| Čučoriedky   | pri 1 °C | do 9 dní   |
| Maliny   | pri 1 °C | do 3 dní   |
| Ríbezle  | pri 1 °C | do 7 dní   |
| Čerešne, sladké  | pri 1 °C | do 14 dní  |
| Kivi   | pri 1 °C | do 80 dní  |
| Broskyne   | pri 1 °C | do 13 dní  |
| Slivky   | pri 1 °C | do 20 dní  |
| Brusnice   | pri 1 °C | do 60 dní  |
| Rebarbora  | pri 1 °C | do 13 dní  |
| Egreše   | pri 1 °C | do 13 dní  |
| Hrozno   | pri 1 °C | do 29 dní  |

#### 4.2.3 Mraziaci priestor\*

| Orientačné hodnoty pre dobu skladovania rozličných potravín |            |                 |
|---|------------|-----------------|
| Zmrzlina  | pri -18 °C | 2 až 6 mesiacov |
| Salámové výrobky, šunka                                     | pri -18 °C | 2 až 3 mesiacov |
| Chlieb, pečivo  | pri -18 °C | 2 až 6 mesiacov |

| Orientačné hodnoty pre dobu skladovania rozličných potravín |            |                  |
|---|------------|------------------|
| Divina, bravčové mäso                                       | pri -18 °C | 6 až 9 mesiacov  |
| Ryby, vysoký obsah tuku                                     | pri -18 °C | 2 až 6 mesiacov  |
| Ryby, nízky obsah tuku                                      | pri -18 °C | 6 až 8 mesiacov  |
| Syr   | pri -18 °C | 2 až 6 mesiacov  |
| Hydina, hovädzie mäso                                       | pri -18 °C | 6 až 12 mesiacov |
| Zelenina, ovocie  | pri -18 °C | 6 až 12 mesiacov |

## 5 Úspora energie

- Vždy je potrebné dbať na správne prevzdušnenie a vetranie. Vetracie otvory, resp. mriežky nezakrývajte.
- Ventiláčnú štrbinu zachovávajúte vždy voľnú.
- Vyvarujte sa umiestneniu zariadenia na mieste s priamym slnečným žiarením, vedľa sporáku, vykurovania a podobne.
- Spotreba energie závisí od podmienok, v ktorých je spotrebič umiestnený, napr. od teploty okolia (pozri 1.3 Oblasť použitia zariadenia) . Pri vyššej teplote okolia sa môže zvýšiť spotreba energie.
- Zariadenie otvárajte iba na čo možno najkratšiu dobu.
- Čím nižšia je nastavená teplota, tým vyššia je spotreba energie.
- Potraviny triedte podľa druhu: [home.liebherr.com/food](http://home.liebherr.com/food).
- Všetky potraviny uchovávajúte dobre zabalené a zakryté. Zabráni sa tak vytváraniu námrazy.
- Potraviny vyberajte len na nevyhnutný čas, aby sa príliš nezohriali.
- Vkladanie teplých jedál: až po ochladení na izbovú teplotu.
- Hlboko zmrazený tovar rozmrazujte v chladiacom priestore.\*
- Ak sa v zariadení nachádza hrubá vrstva námrazy: Zariadenie rozmrazte.\*
- V prípade dlhšej dovolenky použite režim HolidayMode (pozri Holiday) .

## 6 Obsluha

### 6.1 Ovládacie a indikačné prvky

Displej umožňuje rýchly prehľad o nastavení teploty a stave funkcií a nastavení. Obsluha funkcií a nastavení sa realizuje buď aktiváciou/deaktiváciou alebo výberom hodnoty.

#### 6.1.1 Indikátor Status

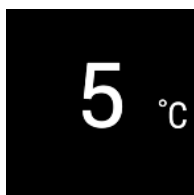

Fig. 4

(1) Indikátor teploty chladničky

Indikátor Status indikuje nastavenú teplotu a je výstupným indikátorom. Odtiaľ sa naviguje k funkciám a nastaveniam.

#### 6.1.2 Navigácia

Prístup k jednotlivým funkciám získate navigáciou v menu. Po potvrdení funkcie alebo nastavenia zaznie signálny tón. Ak sa po 10 s nevykoná žiadna voľba, zobrazenie sa zmení na indikátor Status.

Obsluha zariadenia sa realizuje prostredníctvom tlačidiel:

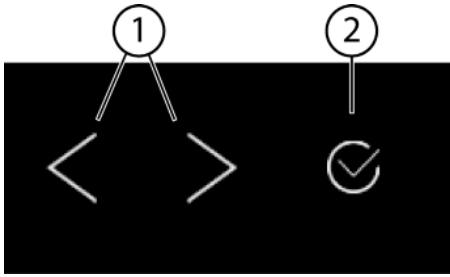

Fig. 5

- (1) Navigačná šípka vľavo/vpravo (2) Potvrdiť

### Navigačná šípka vľavo/vpravo Fig. 5 (1):

- Navigujte v menu. Po poslednej strane menu sa opäť zobrazí prvá strana.
- Navigujte v podmenu. Po poslednej strane podmenu sa opäť zobrazí prvá strana.

### Potvrdiť Fig. 5 (2):

- Aktivujte/deaktivujte funkciu.
- Otvorte podmenu.
- Potvrďte výber. Zobrazenie prepne späť na menu.

### Späť:

- Potvrďte výber v podmenu. Zobrazenie prepne späť na menu.



Zvoľte. Zobrazenie prepne späť na funkciu/nastavenie.

### Späť na indikátor Status:

- Zatvorte a otvorte dvere.
- Počkajte 10 s. Zobrazenie prepne na indikátor Status.

## 6.1.3 Štruktúra obsluhy

Štruktúra obsluhy je vysvetlená na základe vzorovej predlohy. Indikácia sa mení podľa funkcie alebo nastavenia.

### Menu bez podmenu

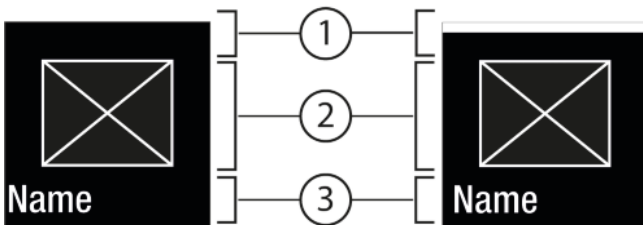

Fig. 6

- (1) Stav (2) Symbol alebo aktivovaná hodnota (3) Menu: názov funkcie alebo menu: názov nastavenia

Možná je nasledujúca navigácia:

- Navigujte pomocou navigačnej šípky vľavo/vpravo Fig. 5 (1).
- Pomocou Potvrdiť Fig. 5 (2) aktivujte Fig. 6 (1)/deaktivujte Fig. 6 (1) funkciu/nastavenie.

### Menu s podmenu

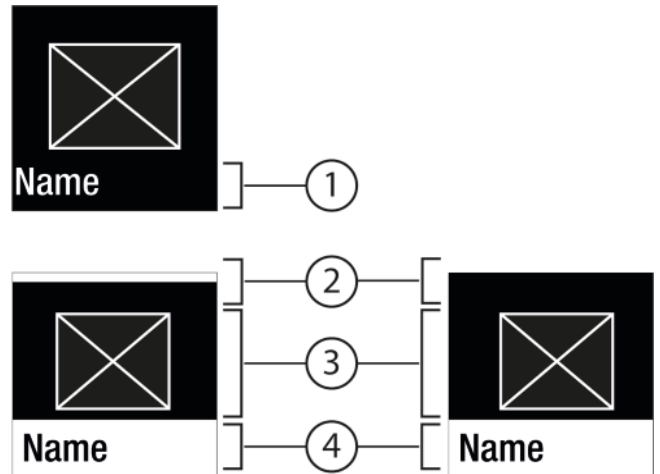

Fig. 7

- (1) Menu: názov funkcie alebo menu: názov nastavenia (2) Stav (3) Symbol alebo aktivovaná hodnota (4) Podmenu: názov funkcie alebo podmenu: názov nastavenia

Možná je nasledujúca navigácia:

- Navigujte pomocou navigačnej šípky vľavo/vpravo Fig. 5 (1).
- Pomocou Potvrdiť Fig. 5 (2) vyvolajte podmenu Fig. 7 (4).
  - Navigujte pomocou navigačnej šípky vľavo/vpravo Fig. 5 (1).
  - Nastavenie novej hodnoty: Pomocou Potvrdiť Fig. 5 (2) vyberte deaktivovanú hodnotu Fig. 6 (1).
  - Späť na menu: pomocou Potvrdiť Fig. 5 (2) vyberte už aktivovanú hodnotu Fig. 6 (2).

## 6.1.4 Indikačné symboly

Indikačné symboly poskytujú informácie o aktuálnom stave zariadenia.

| Symbol | Stav zariadenia   |
|--------|---|
|        | <b>Pohotovosť (Standby)</b><br>Zariadenie alebo teplotná zóna je vypnutá.                           |
|        | <b>Pulzujúce číslo</b><br>Zariadenie pracuje. Teplota pulzuje, kým sa nedosiahne nastavená hodnota. |
|        | <b>Pulzujúci symbol</b><br>Zariadenie pracuje. Vykonáva sa nastavenie.                              |



## 6.2 Logika obsluhy

### 6.2.1 Aktivácia/deaktivácia funkcie

Aktivovať/deaktivovať možno nasledujúce funkcie:

| Symbol | Funkcia                |
|--------|------------------------|
|        | SuperCool <sup>x</sup> |



| Symbol   | Funkcia            |
|--|--------------------|
|  | Party <sup>x</sup> |
|  | Holiday            |
|  | E-Saver            |

<sup>x</sup> Keď je funkcia aktívna, zariadenie pracuje na vyšší výkon. Pracovné zvuky zariadenia preto môžu byť dočasne hlasnejšie a zvýši sa spotreba energie.

- ▶ Navigačné šípky *Fig. 5 (1)* stáčajte dovtedy, kým sa nezobrazí funkcia.
- ▶ Stlačte Potvrdiť *Fig. 5 (2)*.
- ▷ Zaznie tón potvrdenia.
- ▷ Stav sa objaví v podmenu.
- ▷ Funkcia je aktivovaná/deaktivovaná.

## 6.2.2 Voľba hodnoty funkcie

Pri nasledujúcich funkciách je možné hodnotu nastaviť v podmenu:

| Symbol   | Funkcia  |
|--|--|
|  | Nastavenie teploty<br>Vypnutie/zapnutie teplotnej zóny |

- ▶ Navigačné šípky *Fig. 5 (1)* stáčajte dovtedy, dokým sa nezobrazí funkcia.
- ▶ Stlačte Potvrdiť *Fig. 5 (2)*.
- ▶ Navigačnými šípkami *Fig. 5 (1)* zvolte hodnotu nastavenia.

### Nastavenie teploty







- ▶ Stlačte Potvrdiť *Fig. 5 (2)*.
- ▷ Zaznie tón potvrdenia.
- ▷ Stav: aktivovaná *Fig. 6 (1)* sa krátko objaví v podmenu *Fig. 7 (4)*.
- ▷ Displej prepne späť na menu.

### Zapnutie/vypnutie teplotnej zóny

- ▶ Na 3 sekundy stlačte Potvrdiť.
- ▷ Zaznie tón potvrdenia.
- ▷ Displej prepne späť na indikátor stavu.

## 6.2.3 Aktivácia/deaktivácia nastavenia

Aktivovať/deaktivovať možno nasledujúce nastavenia:

| Symbol   | Nastavenie                 |
|--|----------------------------|
|  | WiFi <sup>1</sup>          |
|  | Zámok vstupu <sup>2</sup>  |
|  | SabbathMode <sup>2</sup>   |
|  | Cleaning Mode <sup>2</sup> |
|  | Pripomienky <sup>1</sup>   |
|  | Vynulovať <sup>2</sup>     |

| Symbol  | Nastavenie          |
|---|---------------------|
|  | Vypnúť <sup>2</sup> |

- ▶ Navigačné šípky *Fig. 5 (1)* stláčajte dovtedy, kým sa nezobrazia nastavenia .
- ▶ Stlačte Potvrdiť *Fig. 5 (2)*.
- ▶ Navigačné šípky *Fig. 5 (1)* stáčajte dovtedy, kým sa nezobrazí požadované nastavenie.

### <sup>1</sup> Aktivácia nastavenia (shortpress)



- ▶ Stlačte Potvrdiť *Fig. 5 (2)*.
- ▷ Zaznie tón potvrdenia.
- ▷ Stav sa objaví v podmenu.
- ▷ Nastavenie je aktivované/deaktivované.

### <sup>2</sup> Aktivácia nastavenia (longpress)

- ▶ Na 3 sekundy stlačte Potvrdiť *Fig. 5 (2)*.
- ▷ Zaznie tón potvrdenia.
- ▷ Stav sa objaví v podmenu.
- ▷ Displej sa zmení.

## 6.2.4 Voľba hodnoty nastavenia

Pri nasledujúcich nastaveniach je možné hodnotu nastaviť v podmenu:



| Symbol   | Nastavenia  |
|--|-------------|
|   | Jas         |
|  | Alarm dverí |

- ▶ Navigačné šípky *Fig. 5 (1)* stláčajte dovtedy, kým sa nezobrazia nastavenia .
- ▶ Stlačte Potvrdiť *Fig. 5 (2)*.
- ▶ Navigačné šípky *Fig. 5 (1)* stáčajte dovtedy, kým sa nezobrazí požadované nastavenie.
- ▶ Stlačte Potvrdiť *Fig. 5 (2)*.
- ▶ Navigačnými šípkami *Fig. 5 (1)* zvolte hodnotu nastavenia.
- ▶ Stlačte Potvrdiť *Fig. 5 (2)*.
- ▷ Zaznie tón potvrdenia.
- ▷ Stav sa krátko objaví v podmenu.
- ▷ Displej prepne späť na menu.

## 6.2.5 Vyvolanie zákaznického menu

V zákaznickom menu je možné vyvolať nasledujúce nastavenia:

| Symbol  | Funkcia                       |
|---|-------------------------------|
|  | BioFresh B-Value <sup>1</sup> |

- ▶ Navigačné šípky *Fig. 5 (1)* stláčajte dovtedy, kým sa nezobrazia nastavenia .
- ▶ Stlačte Potvrdiť *Fig. 5 (2)*.
- ▶ Navigačné šípky *Fig. 5 (1)* stláčajte dovtedy, kým sa na displeji nezobrazia informácie o zariadení .
- ▶ Stlačte Potvrdiť *Fig. 5 (2)*.
- ▶ Vyvolanie zákaznického menu: Zadajte číselný kód 151.
- ▶ V zákaznickom menu stláčajte navigačné šípky *Fig. 5 (1)* dovtedy, kým sa nezobrazí požadované nastavenie.

### <sup>1</sup> Voľba hodnoty

- ▶ Stlačte Potvrdiť *Fig. 5 (2)*.
- ▷ Zaznie tón potvrdenia.
- ▷ Stav sa krátko objaví na displeji.
- ▷ Displej prepne späť na menu.

## <sup>2</sup> Aktivácia nastavenia



- ▶ Na 3 sekundy stlačte Potvrdiť Fig. 5 (2).
- ▷ Zaznie tón potvrdenia.
- ▷ Stav sa objaví na displeji.
- ▷ Symbol pulzuje dovedy, kým zariadenie pracuje.

## 6.3 Funkcie

### 6.3.1 Nastavenie teploty

Teplota závisí od nasledovných faktorov:

- frekvencia otváraní dverí
- doba otváraní dverí,
- priestorová teplota miesta inštalácie,
- druh, teplota a množstvo potravín



| Teplotná zóna  | Nastavenie odporúčaných hodnôt |
|--|--------------------------------|
|  5 °C<br>Chladnička | 5 °C                           |
|  B5<br>BioFresh     | B5                             |

#### Nastavenie teploty

- ▶ Nastavenie hodnoty (pozri 6.2 Logika obsluhy) .
- ▷ Nastavená teplota sa zobrazuje vpravo dole na displeji.
- ▷ Aktuálna teplota bliká na displeji.

#### Vypnutie teplotnej zóny

- ▶ Nastavenie hodnoty (pozri 6.2 Logika obsluhy) .

▷  .  
Zobrazí sa  .



### SuperCool

Pomocou tejto funkcie prepnete na najvyšší ochladzovací výkon. Takto dosiahnete nižšie teploty chladenia.

Funkcia sa vzťahuje na chladničku Fig. 1 (A)

Okrem toho dosiahnete nižšie teploty v 4-hviezdičkovom mraziacom priestore.\*

Použitie:

- Rýchle vychladenie veľkých množstiev potravín.
- Zmrazovanie potravín.\*

#### Aktivácia/deaktivácia funkcie

- ▶ Vložte tovar do 4-hviezdičkového mraziaceho priestoru: Aktivujte funkciu 3 hodiny predtým.\*
- ▶ Vložte tovar do chladničky: Aktivujte funkciu pri vkladaní tovaru.
- ▶ Aktivácia/deaktivácia (pozri 6.2 Logika obsluhy) .

Funkcia sa automaticky deaktivuje. Následne beží zariadenie ďalej v normálnej prevádzke. Teplota sa nastaví na nastavenú hodnotu.



### Party

Táto funkcia ponúka kolekciu špeciálnych funkcií a nastavení, ktoré sú užitočné počas večierka.

Aktivujú sa nasledujúce funkcie:

- *SuperCool*
- *IceMaker a MaxIce*
- *InfinitySpring*

Všetky funkcie je možné nastaviť flexibilne a individuálne. Po deaktivácii funkcie sa zmeny zahodia.

#### Aktivácia/deaktivácia funkcie

- ▶ Aktivácia/deaktivácia (pozri 6.2 Logika obsluhy) .
- ▷ Aktivovaná: Všetky funkcie sú aktivované súčasne.
- ▷ Deaktivovaná: obnovia sa vopred nastavené teploty.

Po 24 hodinách sa funkcia automaticky deaktivuje.



### Holiday

Táto funkcia sa stará o minimálnu spotrebu energie počas dlhšej neprítomnosti. Teplota chladenia sa zvýši na 15 °C.

Použitie:

- Úspora energie počas dlhšej neprítomnosti.
- Predchádzanie zápachom a tvoreniu plesne počas dlhšej neprítomnosti.

#### Aktivácia/deaktivácia funkcie

- ▶ Úplne vyprázdňte chladničku.
- ▶ Aktivácia/deaktivácia (pozri 6.2 Logika obsluhy) .
- ▷ Aktivovaná: teplota chladenia sa zvýši.
- ▷ Deaktivovaná: obnoví sa vopred nastavená teplota.



### E-Saver

Táto funkcia je zameraná na zníženie spotreby energie. Vo všetkých teplotných zónach sú prednastavené vyššie teploty, čím zariadenie menej často chladí.

Teplota chladničky: 7 °C

Teplota mrazničky: -16 °C

Použitie:

- Úspora energie.

#### Aktivácia/deaktivácia funkcie

- ▶ Aktivácia/deaktivácia (pozri 6.2 Logika obsluhy) .
- ▷ Aktivovaná: vo všetkých teplotných zónach sú nastavené vyššie teploty.
- ▷ Deaktivovaná: obnovia sa vopred nastavené teploty.

## 6.4 Nastavenia



### Nadviazanie spojenia WLAN

Toto nastavenie umožňuje nadviazať spojenie medzi zariadením a internetom. Spojenie sa ovláda cez box SmartDevice. Zariadenie je potom možné integrovať cez aplikáciu SmartDevice-App do systému SmartHome-System. Cez aplikáciu SmartDevice-App a ďalšie kompatibilné EcoSystémy sa okrem toho môžu používať rozšírené možnosti a nastavenia.

#### Poznámka

Box SmartDevice-nájdete na [e-shope s domácimi zariadeniami Liebherr \(home.liebherr.com\)](https://www.liebherr.com/e-shope).

Blížšie informácie o dostupnosti, predpokladoch a k jednotlivým voliteľným možnostiam nájdete na internete na stránke [smartdevice.liebherr.com](https://smartdevice.liebherr.com).

Použitie:

- Obsluha zariadenia cez aplikáciu SmartDevice-App alebo cez kompatibilné EcoSystémy.
- Používanie rozšírených funkcií a nastavení.
- Vyvolanie aktuálneho stavu zariadenia cez aplikáciu SmartDevice-App.

- ❑ Box SmartDevice je kúpený a použitý (pozri <https://smartdevice.liebherr.com/install>).
- ❑ Aplikácia SmartDevice je nainštalovaná (pozri <https://apps.home.liebherr.com/>).

## Nadviazanie spojenia

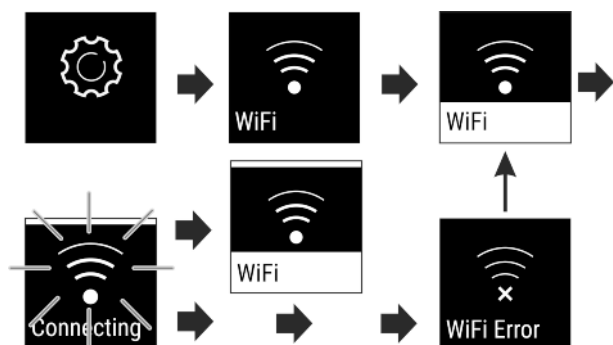

Fig. 8

- ▶ Aktivujte nastavenie (pozri 6.2 Logika obsluhy).
- ▷ Nadväzuje sa spojenie: Stav: aktivované Fig. 6 (1) a objaví sa WiFi connecting. Symbol pulzuje.
- ▷ Spojenie je nadviazané: Stav: objaví sa aktivované Fig. 6 (1).
- ▷ Spojenie je nadviazané: objaví sa WiFi, indikácia bude modrá.
- ▷ Spojenie zlyhalo: objaví sa stav a Connect. Symbol je trvalo viditeľný.

## Odpojenie spojenia

- ▶ Deaktivujte nastavenie (pozri 6.2 Logika obsluhy).

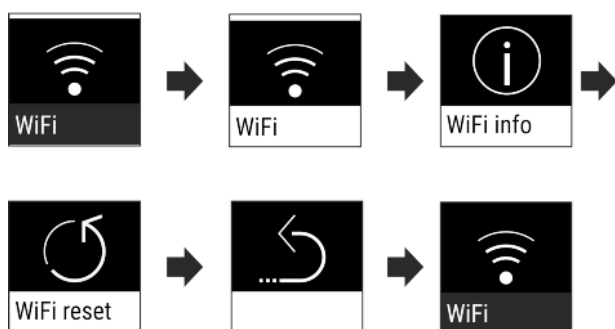

Fig. 9

- ▷ Spojenie je odpojené: symbol je trvalo viditeľný.

## Resetovanie spojenia

- ▶ Resetujte nastavenia (pozri 6.2 Logika obsluhy)

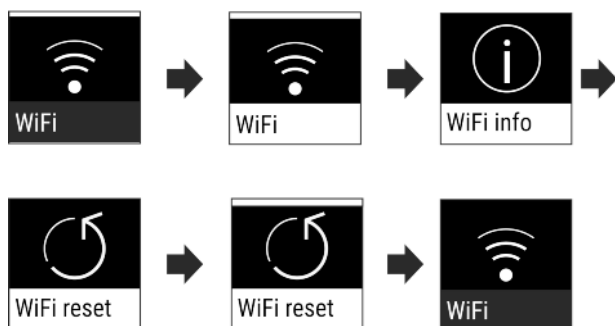

Fig. 10

- ▷ Spojenie aj ďalšie nastavenia sa resetujú na stav pri dodaní.

## Zámok vstupu

Toto nastavenie zabraňuje obsluhu zariadenia nedopatrením, napr. deťmi.

## Použitie:

- Vyvarujte sa neúmyselnej zmene nastavení a funkcií.
- Vyvarujte sa neúmyselnému vypnutiu zariadenia.
- Vyvarujte sa neúmyselnému nastaveniu teploty.

## Aktivácia/deaktivácia nastavenia

- ▶ Aktivácia/deaktivácia (pozri 6.2 Logika obsluhy).



## Jas displeja

Toto nastavenie umožňuje plynulé nastavenie jas displeja.

Nastaviť je možné zobraziť nasledujúce stupne jasů:

- 40 %
- 60 %
- 80 %
- 100 %

## Voľba nastavenia

- ▶ Nastavenie hodnoty (pozri 6.2 Logika obsluhy).



## Alarm dverí

Toto nastavenie umožňuje nastaviť čas, kým zaznie alarm dverí (pozri Zatvoríte dvere).

Nastaviť možno nasledujúce informácie:

- 1 min
- 2 min
- 3 min
- Vyp

## Voľba nastavenia

- ▶ Nastavte hodnotu (pozri 6.5 Varovania).



## Informácie

Toto nastavenie umožňuje odčítanie informácií o zariadení, ako aj prístup do zákazníckeho menu.

Odčítať možno nasledujúce informácie:

- Názov modelu
- Index
- Sériové číslo
- Servisné číslo

## Vyvolanie informácií o zariadení

- ▶ Navigačné šípky Fig. 5 (1) stlačajte dovedy, kým sa nezobrazia nastavenia .
- ▶ Stlačte Potvrdiť Fig. 5 (2).
- ▶ Navigačné šípky Fig. 5 (1) stlačajte dovedy, kým sa nezobrazí zobrazenie s informáciami.
- ▶ Odčítajte informácie o zariadení.



## SabbathMode

Toto nastavenie spĺňa náboženské požiadavky na sabat, resp. židovské sviatky. Ak je režim SabbathMode aktivovaný, niektoré funkcie riadiacej elektroniky sú vypnuté. Vďaka tomu môžete zariadenie používať bez toho, aby ste spôsobili činnosť zariadenia.

Zoznam zariadení s certifikátom Star-K nájdete na adrese [www.star-k.org/appliances](http://www.star-k.org/appliances).



## VÝSTRAHA

Nebezpečenstvo otravy potravinami!

Ak sa vyskytne výpadok napájania zo siete, zatiaľ čo je aktivovaný režim SabbathMode, toto hlásenie sa neuloží. Ak je výpadok napájania zo siete ukončený, zariadenie pracuje ďalej v režime SabbathMode. Ak je tento ukončený, na indikátore teploty sa nezobrazí žiadne hlásenie o výpadku napájania zo siete.

Ak sa počas režimu SabbathMode vyskytol výpadok prúdu:

- ▶ Prekontrolujte kvalitu potravín. Nekonzumujte rozmrazené potraviny!

Správanie sa zariadenie, keď je aktivovaný režim SabbathMode:

- Indikátor Status trvalo zobrazuje SabbathMode.
- Displej je zablokovaný pre obsluhu, s výnimkou deaktivácie režimu SabbathMode.
- Ak sú aktivované funkcie/nastavenia, tak zostanú aktívne.
- Po zatvorení dverí zostane displej jasný.
- Časové intervaly pre pripomienky sú zastavené.
- Pripomienky a varovania sa nezobrazia. Signálny tón nezaznie.
- Vnútorne osvetlenie je deaktivované.
- Cyklus rozmrazovania pracuje iba v zadaný čas bez zohľadnenia používania zariadenia.
- Po výpadku napájania zo siete sa zariadenie samočinne prepne späť na režim SabbathMode.

## Aktivácia/deaktivácia nastavenia

- ▶ Aktivácia/deaktivácia (pozri 6.2 Logika obsluhy) .



## CleaningMode

Toto nastavenie umožňuje pohodlné čistenie zariadenia.

Toto nastavenie sa vzťahuje na chladničku *Fig. 1 (A)*.

Použitie:

- Ručné čistenie chladničky.

Správanie sa zariadenie, keď je aktivované nastavenie:

- Chladnička je vypnutá.
- Vnútorne osvetlenie je aktívne.
- Pripomienky a varovania sa nezobrazia. Signálny tón nezaznie.

## Aktivácia/deaktivácia nastavenia

- ▶ Aktivácia/deaktivácia nastavenia (pozri 6.2 Logika obsluhy) .
- ▷ Aktivovaná: Chladnička je vypnutá. Svetlo zostane zapnuté.
- ▷ Deaktivovaná: obnoví sa vopred nastavená teplota.

Po 60 min sa nastavenie automaticky deaktivuje. Potom beží zariadenie ďalej v normálnej prevádzke.



## BioFresh B-Value

Teplota sa dá v oblasti BioFresh nastaviť mierne studenšia alebo teplejšia. Teplota je nastaviteľná od **B1** (najnižšia teplota) do **B9** (najvyššia teplota). Prednastavená je hodnota **B5**. Pri hodnotách **B1** až **B4** môže teplota klesnúť pod 0 °C, a tak môžu potraviny ľahko zamrznúť.

## Voľba nastavenia

- ▶ Nastavenie hodnoty v zákazníckom menu (pozri 6.2 Logika obsluhy) .



## Pripomienka

Pripomienky sa signalizujú akusticky signálnym tónom a indikujú opticky symbolom na displeji. Signálny tón sa zosilňuje a je čoraz hlasnejší, kým sa hlásenie neukončí.



## Výmena aktívneho uhlíkového filtra FreshAir

Toto hlásenie sa objaví, keď sa má vymeniť vzduchový filter.

- ▶ Vzduchový filter vymieňajte každých šesť mesiacov.
- ▶ Potvrďte hlásenie, interval údržby sa začne odznova.
- ▷ Vzduchový filter zaručuje optimálnu kvalitu vzduchu v chladničke.

## Aktivácia nastavenia

- ▶ Aktivácia/deaktivácia (pozri 6.2 Logika obsluhy) .



## Vypnutie zariadenia

Toto nastavenie umožňuje vypnúť celé zariadenie. Displej bude čierny.

## Vypnutie celého zariadenia

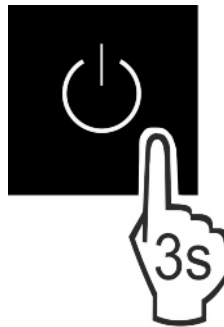

Fig. 11

- ▶ Aktivácia/deaktivácia (pozri 6.2 Logika obsluhy) .

## 6.5 Varovania

Varovania sa signalizujú akusticky signálnym tónom a indikujú opticky symbolom na displeji. Signálny tón sa zosilňuje a je čoraz hlasnejší, kým sa hlásenie neukončí.

### 6.5.1 Hlásenie



#### Zatvorte dvere

Hlásenie sa objaví, keď sú dvere príliš dlho otvorené.

Čas, kým sa hlásenie objaví, je možné nastaviť .

- ▶ Ukončenie alarmu: potvrďte hlásenie.

-alebo-

- ▶ Zatvorte dvere.



#### Chyba

Toto hlásenie sa objaví, keď pretrváva chyba zariadenia. Niektorá súčiastka zariadenia vykazuje chybu.

- ▶ Otvorte dvere.
- ▶ Kód chyby si poznačte.
- ▶ potvrďte hlásenie.
- ▷ Tónové varovanie sa stíši.
- ▷ Displej prepne na indikátor teploty.
- ▶ Zatvorte dvere.
- ▶ Obráťte sa na zákaznícky servis (pozri 9.4 Zákaznícky servis) .

## 6.5.2 DemoMode

Ak sa na displeji zobrazí „D“, je aktívny predvádzací režim. Táto funkcia je vyvinutá pre obchodníkov, pretože sú deaktivované všetky funkcie chladiacej techniky.

### Deaktivácia DemoMode

Keď na displeji plynú čas:

- ▶ Potvrďte zobrazenie v priebehu plynúceho času.
- ▷ Režim DemoMode je deaktivovaný.

Keď neplynú čas:

- ▶ Vytiahnite sieťovú zástrčku.
- ▶ Opäť zapojte zástrčku.
- ▷ Režim DemoMode je deaktivovaný.

## 7 Vybavenie

### 7.1 4-hviezdičkový mraziaci priestor\*

#### 7.1.1 Otvorenie/zatvorenie mraziaceho priestoru

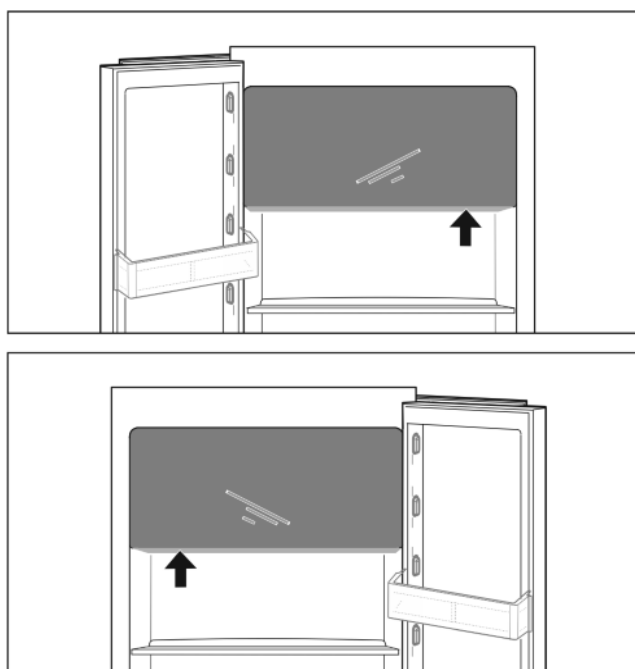

Fig. 12

Otvorenie mraziaceho priestoru:

- ▶ Siahnite do oblasti dosahu rúk.
- ▶ Potlačte úchopovú dosku a súčasne potiahnite dvere smerom dopredu.

Zatvorenie mraziaceho priestoru:

- ▶ Zatvorte dvere a súčasne ich potlačte spredu.
- ▷ Dvere sú zaistené.

### 7.2 Odkladací priestor vo dverách

#### 7.2.1 Premiestnenie/vybratie odkladacieho priestoru vo dverách

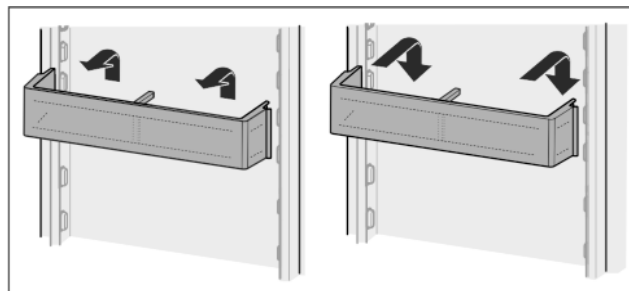

Fig. 13

- ▶ Vyberte odkladací priestor vo dverách podľa obrázka.

#### 7.2.2 Rozobratie odkladacieho priestoru vo dverách

Odkladací priestor vo dverách je možné rozobrať s cieľom očistenia.

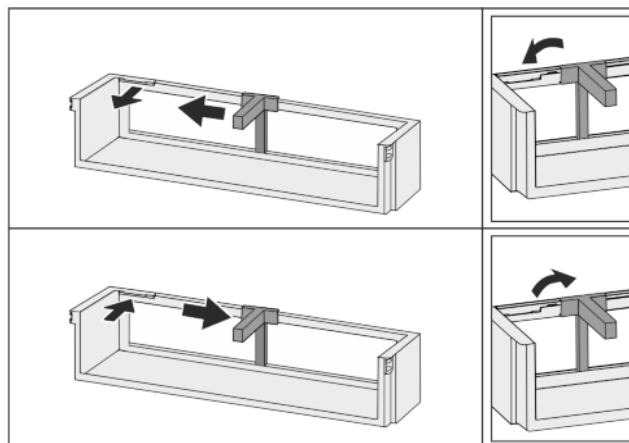

Fig. 14

- ▶ Rozoberte odkladací priestor vo dverách.

### 7.3 Odkladacie plochy

#### 7.3.1 Premiestnenie/vybratie odkladacích plôch

Odkladacie plochy sú zaistené proti neúmyselnému vytiahnutiu pomocou zarážok proti vytiahnutiu.

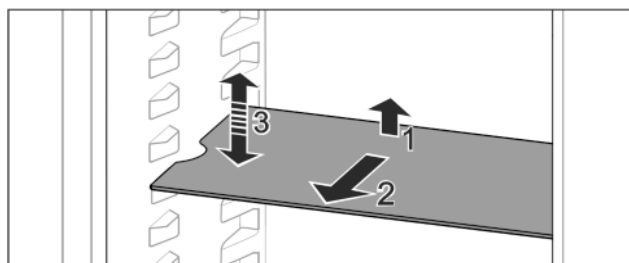

Fig. 15

- ▶ Odkladaciu plochu nadvihnite a vytiahnite smerom dopredu.
- ▷ Bočné vybranie do polohy podložky.
- ▶ Premiestnenie odkladacej plochy: zdvihnite alebo spustite na ľubovoľnú výšku a zasuňte.

-alebo-

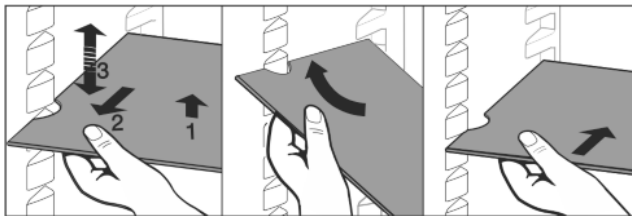

Fig. 16

- ▶ Úplné vybratie odkladacej plochy: vytiahnite smerom dopredu.
- ▶ Uľahčené vybratie: odkladaciu plochu postavte šikmo.
- ▶ Opätovné vloženie odkladacej plochy: zasuňte až na doraz.
- ▷ Zarážky proti vytiahnutiu ukazujú nadol.
- ▷ Zarážky proti vytiahnutiu ležia za prednou dosadacou plochou.

## 7.4 Deliteľná odkladacia plocha

### 7.4.1 Použitie deliteľnej odkladacej plochy

Odkladacie plochy sú zaistené proti neúmyselnému vytiahnutiu pomocou zarážok proti vytiahnutiu.

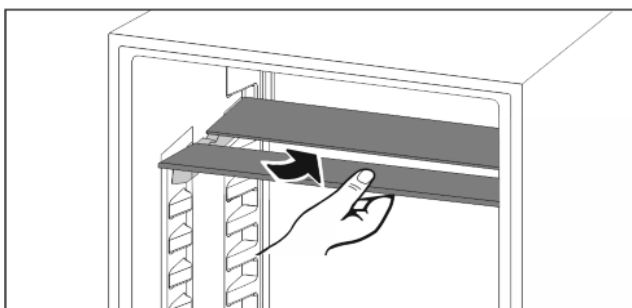

Fig. 17

- ▶ Deliteľnú odkladaciu plochu podsuňte podľa obrázka.

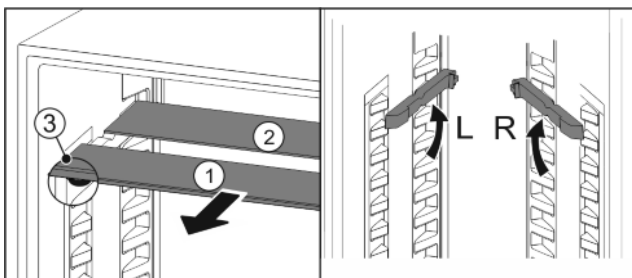

Fig. 18

#### Zmena výšky:

- ▶ Vytiahnite sklené dosky jednotlivo dopredu Fig. 18 (1).
- ▶ Vytiahnite oporné koľajničky zo západky a zaistite ich v požadovanej výške.
- ▶ Zasuňte sklené dosky jednotlivo za sebou.
- ▷ Ploché zarážky proti vytiahnutiu vpredu, priamo za opornou koľajničkou.
- ▷ Vysoké zarážky proti vytiahnutiu vzadu.

#### Použitie oboch odkladacích plôch:

- ▶ Nadvihnite hornú sklenú dosku, dolnú sklenú dosku potiahnite dopredu.
- ▷ Sklená doska Fig. 18 (1) so zarážkami proti vytiahnutiu leží vpredu.
- ▷ Zarážky ukazujú nadol Fig. 18 (3).
- Zariadenia s mraziacim priestorom:\*
- ▶ Oporné koľajničky a deliteľné odkladacie plochy nemontujte pred ventilátor.\*

## 7.5 Miesto na plech na pečenie

Nad zásuvkami je miesto na plech na pečenie Fig. 1 (6).

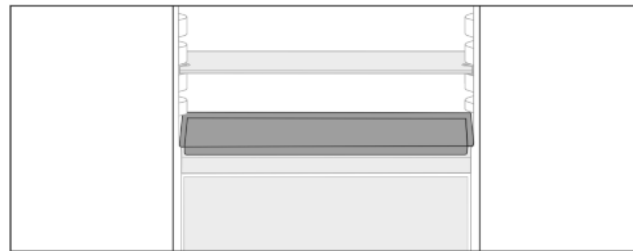

Fig. 19

Zabezpečte, aby boli splnené nasledovné predpoklady:

- Sú dodržané maximálne rozmery pre plech na pečenie (pozri 9.1 Technické údaje).
- Plech na pečenie je ochladený na izbovú teplotu.
- Spodný odkladací priestor vo dverách je posunutý najmenej o jednu pozíciu vyššie.

Keď sú dvere otvorené na 90°:

- ▶ Zasuňte plech na pečenie na spodných bočných oporách.

-alebo-

Keď plech na pečenie prilieha nerovnomerne:

- ▶ Použite oporné koľajničky z príslušenstva.

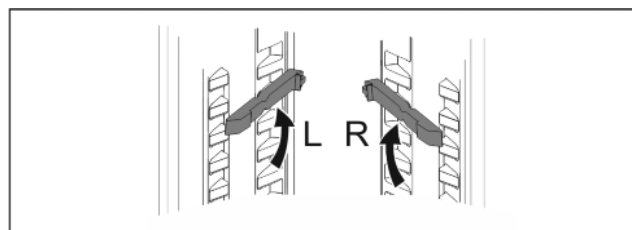

Fig. 20

- ▶ Zaistite oporné koľajničky na spodných oporách.
- Keď sú dvere otvorené na 90°:
- ▶ Zasuňte plech na pečenie na oporných koľajničkách.

## 7.6 Variabilná priehradka na fľaše

### 7.6.1 Použitie priehradky na fľaše

Na dne chladničky môže byť voliteľne použitá variabilná priehradka na fľaše alebo sklená doska.

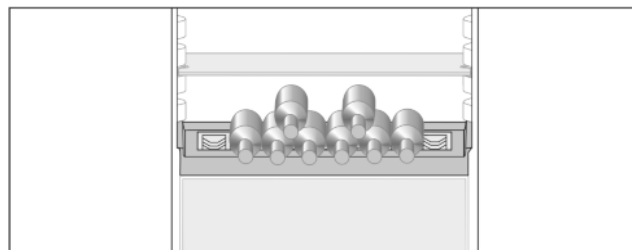

Fig. 21

- ▶ Odoberte sklenú dosku a uschovajte ju samostatne.
- ▶ Fľaše vkladajte dnom dozadu k zadnej stene.

#### Poznámka

Ak fľaše vyčnievajú z priehradky na fľaše dopredu:

- ▶ Spodný odkladací priestor vo dverách posuňte o pozíciu vyššie.

### 7.6.2 Vybratie priehradky na fľaše

Priehradku na fľaše je možné vybrať s cieľom očistenia.

- ▶ Odoberte sklenú dosku cez priehradku na fľaše.

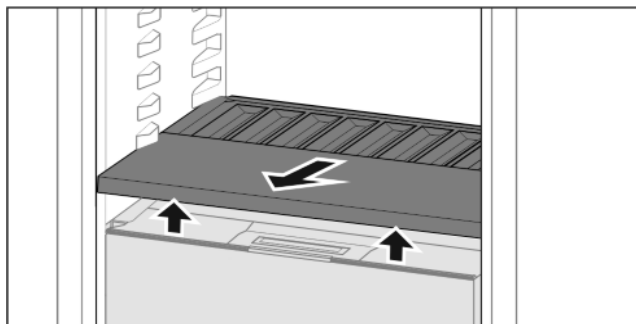

Fig. 22

- Priehradku na fľaše vpredu nadvihnite a vytiahnite.

### Poznámka

Liebherr odporúča:

Na veko zásuvky pod ňou neodkladajte žiadne tovary.

## 7.6.3 Vloženie priehradky na fľaše

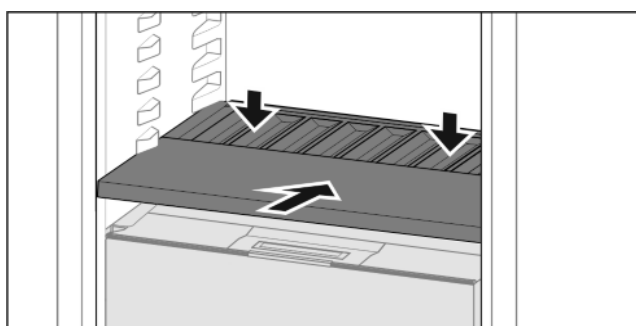

Fig. 23

- Zasuňte priehradku na fľaše až na doraz a potlačte smerom nadol.

## 7.7 Zásuvky

Zásuvky je možné vybrať s cieľom ich očistenia.

Vybratie a vloženie zásuviek sa odlišuje podľa vyťahovacieho systému. Vaše zariadenie môže obsahovať rôzne vyťahovacie systémy.

### 7.7.1 Vybratie zásuvky

#### Zásuvka bez vyťahovacieho systému

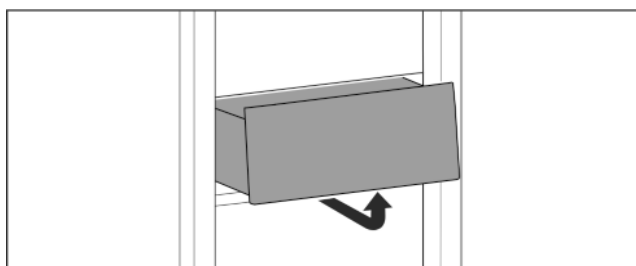

Fig. 24

- Vyberte zásuvku podľa obrázka.

#### Zásuvka na teleskopických koľajničkách

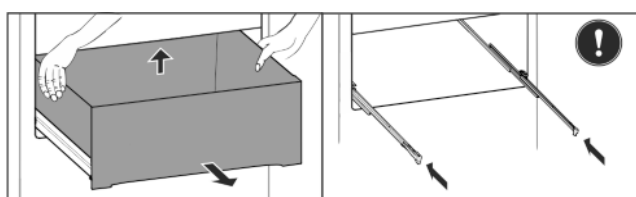

Fig. 25

- Zásuvku vytiahnite.

- Nadvihnite ju vzadu a odoberte smerom dopredu.
- Koľajničky nasuňte.

### 7.7.2 Vloženie zásuvky

#### Zásuvka bez vyťahovacieho systému

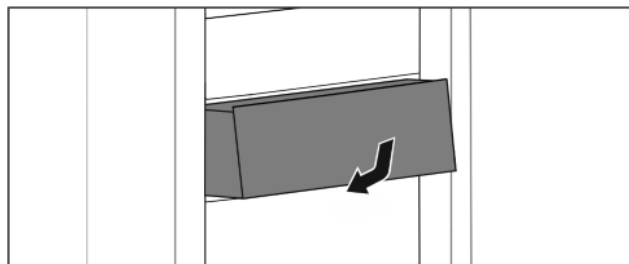

Fig. 26

- Vložte zásuvku podľa obrázka.

#### Zásuvka na teleskopických koľajničkách

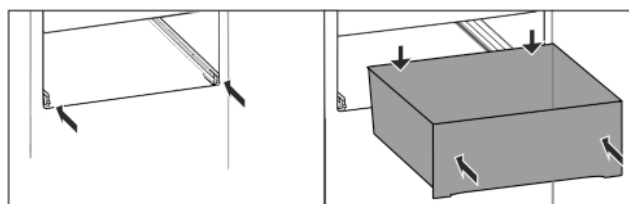

Fig. 27

Koľajničky sú zasunuté:

- Zasuňte zásuvku na koľajničkách úplne dozadu.
- ▷ Vzadu počuteľne zapadne.

## 7.8 Veko priečinka Fruit & Vegetable-Safe

Veko zásuvky je možné vybrať s cieľom očistenia.

### 7.8.1 Zloženie veka zásuvky

Zabezpečte, aby boli splnené nasledovné predpoklady:

- Priehradka na fľaše je vybratá (pozri 7.6 Variabilná priehradka na fľaše).

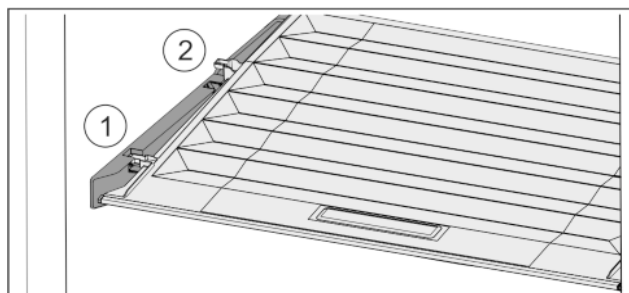

Fig. 28

Keď sú zásuvky vybraté:

- Veko potiahnite dopredu až k otvoru v prídržných dieloch Fig. 28 (1).
- Vzadu ho nadvihnite zospodu a zložte smerom nahor Fig. 28 (2).

## 7.8.2 Nasadenie veka zásuvky

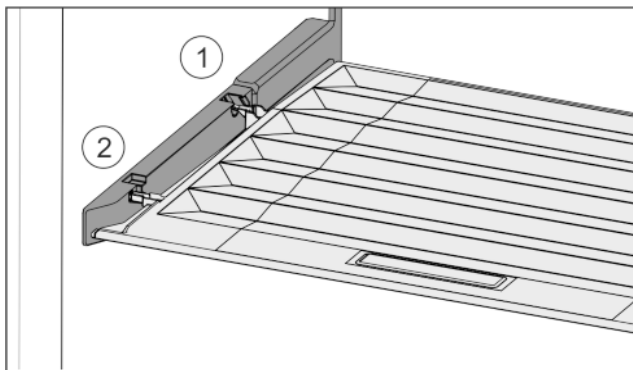

Fig. 29

- ▶ Výstupky veka zaveďte cez otvor zadného držiaka Fig. 29 (1) a zaistite vpredu v držiaku Fig. 29 (2).
- ▶ Presuňte veko do požadovanej pozície (pozri 7.9 Regulácia vlhkosti).

## 7.9 Regulácia vlhkosti

Vlhkosť si môžete v zásuvke nastaviť sami pomocou prestavenia veka zásuvky.

Veko zásuvky sa nachádza priamo na zásuvke a môže byť zakryté odkladacími plochami alebo prídavnými zásuvkami.

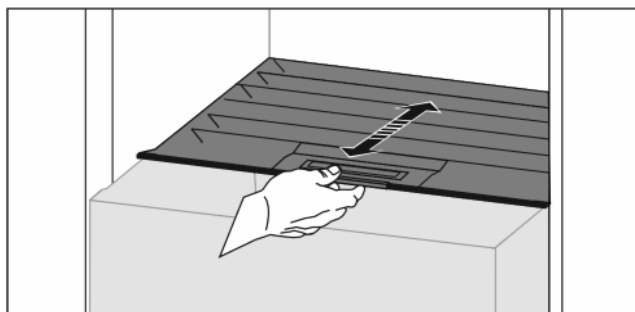

Fig. 30

### Nízka vlhkosť vzduchu

- ▶ Otvorte zásuvku.
- ▶ Potiahnite veko zásuvky dopredu.
- ▷ Pri zatvorenej zásuvke: štrbina medzi vekom a zásuvkou.
- ▷ Vlhkosť vzduchu v priečinku sa zníži.

### Vysoká vlhkosť vzduchu

- ▶ Otvorte zásuvku.
  - ▶ Posuňte veko zásuvky dozadu.
  - ▷ Pri zatvorenej zásuvke: veko tesne uzavrie zásuvku.
  - ▷ Vlhkosť vzduchu v priečinku sa zvýši.
- Keď je v priečinku príliš veľa vlhkosti:
- ▶ zvolte nastavenie „nízkej vlhkosti vzduchu“.

**-alebo-**

- ▶ Odstráňte vlhkosť utierkou.

### Poznámka

S nastavením „Nízka vlhkosť vzduchu“ sa môže Fruit & Vegetable-Safe používať aj ako priečinok Meat & Dairy-Safe.

- ▶ Nastavte „Nízka vlhkosť vzduchu“.

## 7.10 Príslušenstvo

### 7.10.1 Držiak fliaš

#### Použitie držiaka fliaš

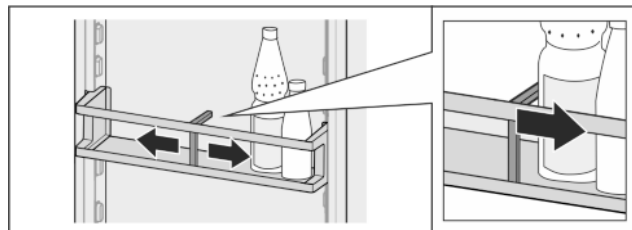

Fig. 31

- ▶ Nasuňte držiak fliaš na fľaše.
- ▷ Fľaše sa neprekoplia.

#### Vybratie držiaka fliaš

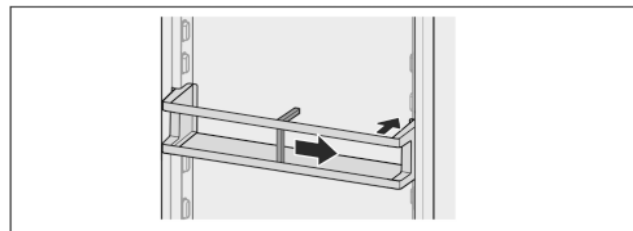

Fig. 32

- ▶ Posuňte držiak fliaš úplne doprava až na okraj.
- ▶ Vyberte ho smerom dozadu.

## 8 Údržba

### 8.1 Aktívny uhlíkový filter FreshAir

Aktívny uhlíkový filter FreshAir sa nachádza v zásuvke nad ventilátorom.

Ten zaručuje optimálnu kvalitu vzduchu.

- Aktívny uhlíkový filter vymieňajte každých 6 mesiacov. Pri aktivovanom *pripomenutí* vás vyzve k výmene hlásenie na displeji.
- Aktívny uhlíkový filter sa môže zlikvidovať s normálnym domovým odpadom.

#### Poznámka

Aktívny uhlíkový filter FreshAir nájdete na [e-shope s domácimi zariadeniami Liebherr](http://e-shope.s.domacimi.zariadeniami.liebherr.com) (home.liebherr.com).

#### 8.1.1 Vybratie aktívneho uhlíkového filtra FreshAir

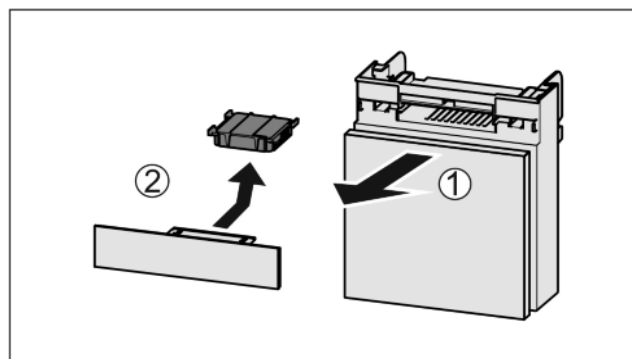

Fig. 33

- ▶ Vytiahnite zásuvku smerom dopredu Fig. 33 (1).
- ▶ Vyberte aktívny uhlíkový filter Fig. 33 (2).



## 8.1.2 Vloženie aktívneho uhlíkového filtra FreshAir

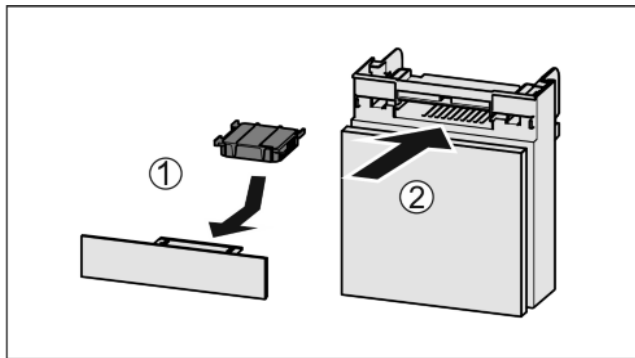

Fig. 34

- ▶ Vložte aktívny uhlíkový filter podľa obrázka Fig. 34 (1).
- ▷ Aktívny uhlíkový filter zapadne.  
Keď aktívny uhlíkový filter ukazuje nadol:
- ▶ Zasuňte zásuvku Fig. 34 (2).
- ▷ Aktívny uhlíkový filter je teraz pripravený na použitie.

## 8.2 Rozmrazovanie zariadenia



### VÝSTRAHA

Nesprávne rozmrazenie zariadenia!  
Poranenia a poškodenia.

- ▶ Nepoužívajte žiadne mechanické pomocné prípravky ani iné prostriedky, ktoré neboli odporúčané výrobcom, s cieľom urýchlenia procesu rozmrazovania.
- ▶ Nepoužívajte elektrické vyhrievacie telesá, prístroje na čistenie parou, otvorený oheň ani rozmrazovacie spreje.
- ▶ Lad neodstraňujte ostrými predmetmi.
- ▶ Nepoškodte potrubia chladiaceho okruhu.

Rozmrazovanie prebieha automaticky. Kondenzát odteká cez odtokový otvor a vyparuje sa.

Kvapky vody na zadnej stene sú podmienené funkciou a ich prítomnosť je úplne normálna.

- ▶ Pravidelne čistite odtokový otvor (pozri 8.3 Čistenie zariadenia).

### 8.2.2 Ručné rozmrazenie mraziaceho priestoru

Po dlhšej prevádzke sa vytvorí vrstva námrazy, resp. ľadu.

Tvorbu vrstvy námrazy, resp. ľadu, urýchľujú nasledujúce faktory:

- Zariadenie sa často otvára.
- Vkladajú sa teplé potraviny.
- ▶ Vypnite zariadenie (pozri 6.4 Nastavenia).
- ▶ Vytiahnite sieťovú zástrčku alebo vypnite poistku.
- ▶ Mrazené výrobky zabaľte do novinového papiera alebo deky a skladujte ich na chladnom mieste.
- ▶ Na strednú dosku položte hrniec s horúcou, ale nie vriacou vodou.

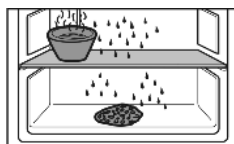

- ▷ Rozmrazovanie sa urýchli.
- ▶ Dvere priečinka a zariadenia nechajte počas rozmrazovania otvorené.\*
- ▶ Uvoľnené kusy ľadu vyberte.
- ▶ Dbajte na to, aby kondenzát nevytekal do nábytkového obloženia.
- ▶ Kondenzát odsajte hubou alebo handrou prípadne viackrát.
- ▶ Očistite zariadenie (pozri 8.3 Čistenie zariadenia).

## 8.3 Čistenie zariadenia

### 8.3.1 Príprava



#### VÝSTRAHA

Nebezpečenstvo úderu elektrickým prúdom!

- ▶ Vytiahnite zástrčku chladiaceho zariadenia alebo prerušte prívod prúdu.



#### VÝSTRAHA

Nebezpečenstvo požiaru

- ▶ Nepoškodte chladiaci okruh.

- ▶ Vyprázdňte zariadenie.

### 8.3.2 Čistenie vnútorného priestoru

#### POZOR

Nesprávne čistenie!

Poškodenia zariadenia.

- ▶ Používajte výlučne mäkké handričky a viacúčelové čistiace prostriedky s neutrálnym pH.

Plastové plochy:

- ▶ Ručne očistite mäkkou, čistou handričkou, vlažnou vodou a trochu umývacieho prostriedku.

Kovové plochy:

- ▶ Ručne očistite mäkkou, čistou handričkou, vlažnou vodou a trochu umývacieho prostriedku.

Čistenie Fig. 1 (10) odtokového otvoru:

- ▶ Odstráňte usadeniny tenkou pomôckou, napríklad vatovou tyčinkou.

### 8.3.3 Čistenie vybavenia

#### POZOR

Nesprávne čistenie!

Poškodenia zariadenia.

- ▶ Používajte výlučne mäkké handričky a viacúčelové čistiace prostriedky s neutrálnym pH.

#### Čistenie mäkkou, čistou handričkou, vlažnou vodou a trochu umývacieho prostriedku:

- Miska na zachytávanie vody
- Odkladací priestor vo dverách
- Odkladacia plocha
- Deliteľná odkladacia plocha
- Veko priečinka Fruit & Vegetable-Safe
- Zásuvka
- Variabilná priehradka na fľaše

#### Čistenie vlhkou handričkou:

- Teleskopické koľajničky
- Všimnite si, prosím: tuk v klzných dráhach slúži na mazanie a nesmie sa odstraňovať!

#### Čistenie v umývačke riadu do 60 °C:

- Držiak fliaš
- Prídržný diel deliteľnej odkladacej plochy
- ▶ Rozobratie vybavenia: pozri príslušnú kapitolu.
- ▶ Očistite vybavenie.

### 8.3.4 Po čistení

- ▶ Zariadenia a diely vybavenia vytrite do sucha.
- ▶ Zariadenie pripojte a zapnite.  
Ak je teplota dostatočne nízka:
- ▶ Vložte potraviny.
- ▶ Pravidelne opakujte čistenie.

## 9 Pomoc zákazníkom

### 9.1 Technické údaje

| Teplotný rozsah |              |
|-----------------|--------------|
| Chladienie      | 3 °C až 9 °C |
| BioFresh        | 0 °C až 3 °C |

| Maximálne zmrazované množstvo / 24h |   |
|-------------------------------------|---|
| Mraziaci priestor*                  | Pozri typový štítok v časti „Kapacita zmrazovania ... /24h“** |

| Maximálne rozmery plechu na pečenie |        |
|-------------------------------------|--------|
| Šírka                               | 466 mm |
| Hĺbka                               | 386 mm |
| Výška                               | 50 mm  |

| Osvetlenie  |                |
|---|----------------|
| Trieda energetickej účinnosti <sup>1</sup>                            | Svetelný zdroj |
| Tento výrobok obsahuje svetelný zdroj triedy energetickej účinnosti F | LED            |

<sup>1</sup> Zariadenie môže obsahovať svetelné zdroje s rôznou triedou energetickej účinnosti. Najnižšia je uvedená.

### 9.2 Prevádzkový hluk

Počas chodu vydáva zariadenie rôzne zvuky.

- Pri **nízkom chladiacom výkone** pracuje zariadenie v energeticky úsporne, ale dlhšie. Hlasitosť je **nižšia**.
- Pri **vysokom chladiacom výkone** sa potraviny ochladia rýchlejšie. Hlasitosť je **vyššia**.

Príklady:

- aktivované funkcie (pozri 6.3 Funkcie)
- bežiaci ventilátor
- čerstvo vložené potraviny
- vysoká teplota okolia
- dlho otvorené dvere

| Hluk                 | Možná příčina                        | Druh hluku             |
|----------------------|--------------------------------------|------------------------|
| Bublanie a žblnkanie | Chladiivo prúdi v chladiacom okruhu. | normálny pracovný hluk |

| Hluk                    | Možná příčina  | Druh hluku                 |
|-------------------------|--|----------------------------|
| Prskanie a syčanie      | Chladiivo sa vstrekuje do chladiaceho okruhu.              | normálny pracovný hluk     |
| Bručanie                | Zariadenie chladí. Hlasitosť závisí od chladiaceho výkonu. | normálny pracovný hluk     |
| Zvuky srkania           | Dvere s tmičom pri zatváraní sa otvoria a zatvoria.        | normálny pracovný hluk     |
| Vrčanie a hučanie       | Ventilátor beží.   | normálny prevádzkový hluk  |
| Cvakanie                | Komponenty sa zapínajú a vypínajú                          | normálny hluk pri vypínaní |
| Drnčanie alebo bzučanie | Ventily alebo klapky sú aktívne.                           | normálny hluk pri vypínaní |

| Hluk     | Možná příčina                            | Druh hluku | Odstránenie   |
|----------|--|------------|---|
| Vibrácie | Nevhodné zabudovanie.                    | Hluk chyby | Skontrolujte zabudovanie. Vyrovnajte zariadenie.            |
| Klepanie | Vybavenie, predmety vo vnútri zariadenia | Hluk chyby | Upevnite diely vybavenia. Nechajte rozstup medzi predmetmi. |

### 9.3 Technická porucha

Toto zariadenie je skonštruované a vyrobené tak, aby bola zabezpečená jeho bezpečná funkcia a dlhá životnosť. Pokiaľ sa napriek tomu počas prevádzky vyskytne porucha, prekontrolujte prosím, či nie je prípadne spôsobená chybnou obsluhou. V takomto prípade vám musia byť aj v priebehu záručnej doby účtované vyplývajúce náklady.



Nasledovné poruchy môžete odstrániť sami.

#### 9.3.1 Funkcia zariadenia

| Chyba                         | Príčina  | Odstránenie  |
|-------------------------------|--|--|
| <b>Zariadenie neppracuje.</b> | → Zariadenie nie je zapnuté.                               | ▶ Zapnite zariadenie.  |
|                               | → Sieťová zástrčka nie je správne zasunutá v zásuvke.      | ▶ Prekontrolujte sieťovú zástrčku.   |
|                               | → Poistka zásuvky nie je v poriadku.                       | ▶ Prekontrolujte poistku.  |
|                               | → Výpadok elektrického prúdu                               | ▶ Zariadenie ponechajte zatvorené.<br>▶ Chráňte potraviny: položte akumulátory chladu zhora na potraviny alebo použite decentrálnu skriňovú mrazičku v prípade, že bude výpadok elektrického prúdu trvať dlhšie.<br>▶ Rozmrazené potraviny nikdy opäť nezmrazujte. |
|                               | → Zástrčka zariadenia nie je správne zasunutá v zariadení. | ▶ Skontrolujte zástrčku zariadenia.  |

| Chyba   | Príčina   | Odstránenie   |
|---|---|---|
| Teplota nie je dostatočne nízka.                                | → Dvere zariadenia nie sú správne zatvorené.  | ▶ Zatvorte dvere zariadenia.  |
|   | → Prevzdušnenie a vetranie nie je dostatočné.   | ▶ Uvoľnite a vyčistite vetraciu mriežku.  |
|   | → Teplota okolia je príliš vysoká.  | ▶ Riešenie problému: (pozri 1.3 Oblasť použitia zariadenia) .   |
|   | → Zariadenie sa otváralo príliš často alebo na príliš dlhú dobu.                      | ▶ Počkajte, či sa požadovaná teplota opäť sama nenastaví. Ak nie, obráťte sa na zákaznícky servis (pozri 9.4 Zákaznícky servis) . |
|   | → Zariadenie stojí veľmi blízko zdroja tepla (sporák, vykurovanie atď.).              | ▶ Zmeňte umiestnenie zariadenia alebo zdroja tepla.   |
|   | → Zariadenie ste nezasunuli správne do výklenku.                                      | ▶ Skontrolujte, či bolo zariadenie správne namontované a či sú dvere zatvorené.   |
| Tesnenie dverí je chybné alebo sa musí vymeniť z iných dôvodov. | → Tesnenie dverí je vymeniteľné. Je ho možné vymeniť bez ďalšieho pomocného nástroja. | ▶ Obráťte sa na zákaznícky servis (pozri 9.4 Zákaznícky servis) .   |
| Námraza v zariadení alebo sa tvorí kondenzát.                   | → Tesnenie dverí môže vykĺznuť z drážky.  | ▶ Skontrolujte správne umiestnenie tesnenia dverí v drážke.   |

## 9.3.2 Vybavenie

| Chyba                                | Príčina   | Odstránenie  |
|--------------------------------------|---|--|
| Vnútorne osvetlenie nesvieti.        | → Zariadenie nie je zapnuté.                        | ▶ Zapnite zariadenie.  |
|                                      | → Dvere boli otvorené dlhšie ako 15 minút.          | ▶ Vnútorne osvetlenie sa pri otvorených dverách automaticky vypína približne po 15 minútach.   |
|                                      | → Osvetlenie LED je chybné alebo je poškodený kryt: | <p> <b>VÝSTRAHA</b><br/>                     Nebezpečenstvo úrazu elektrickým prúdom!<br/>                     Pod krytom sa nachádzajú časti pod napätím.<br/>                     ▶ Vnútorne osvetlenie LED nechajte vymeniť alebo opraviť zákazníckemu servisu alebo vyškolenému odbornému personálu.</p> <hr/> <p> <b>VÝSTRAHA</b><br/>                     Nebezpečenstvo poranenia LED žiarovkou!<br/>                     Intenzita svetla LED osvetlenia zodpovedá rizikovej triede RG 2.<br/>                     Ak je kryt chybný:<br/>                     ▶ Optickými šošovkami nepozerajte z bezprostrednej blízkosti priamo do svetla. Môže sa pri tom poškodiť zrak.</p> |
| Mraziaci priestor sa nedá zatvoriť.* | → Zámok je pri otvorených dverách zablokovaný.      | ▶ Znova stlačte držadlo.   |

## 9.4 Zákaznícky servis

Najskôr prekontrolujte, či nemôžete chybu odstrániť sami (pozri 9 Pomoc zákazníkom) . V opačnom prípade sa obráťte na zákaznícky servis.

Adresu nájdete v priloženej brožúre „Servis Liebherr“.



### VÝSTRAHA

Nebezpečenstvo poranenia neodbornou opravou!

▶ Opravy a zásahy do zariadenia a do sieťového prívodu, ktoré nie sú výslovne vymenované v (pozri 8 Údržba) , nechajte vykonať zákazníckemu servisu.

# Odstavenie z prevádzky

## 9.4.1 Kontaktovanie zákazníckeho servisu

Pripravte si nasledujúce informácie o zariadení:

- Označenie zariadenia (model a index)
  - Servisné číslo (servis)
  - Sériové číslo (sér. č.)
  - ▶ Vyvolajte informácie o zariadení na displeji (pozri Informácie) .
- alebo-**
- ▶ Prečítajte si informácie o zariadení na typovom štítku (pozri 9.5 Typový štítok) .
  - ▶ Poznačte si informácie o zariadení.
  - ▶ Informovanie zákazníckeho servisu: oznámte chyby a informácie o zariadení.
  - ▷ To umožní rýchly a účelný servisný zásah.
  - ▶ Nasledujte ďalšie pokyny zákazníckeho servisu.

## 9.5 Typový štítok

Typový štítok sa nachádza za zásuvkami na vnútornej strane zariadenia.

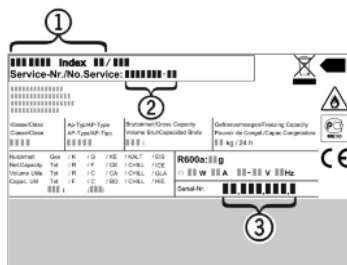

Fig. 35

- (1) Označenie zariadenia
- (2) Servisné číslo
- (3) Sériové číslo

- ▶ Informácie odčítajte z typového štítku.

## 10 Odstavenie z prevádzky

- ▶ Vyprázdňte zariadenie.
- ▶ Vypnite zariadenie (pozri 6.4 Nastavenia) .
- ▶ Vytiahnite sieťovú zástrčku.
- ▶ V prípade potreby odstráňte konektor zariadenia: Vytiahnite ho a súčasne s ním pohybujte zľava doprava.
- ▶ Očistite zariadenie (pozri 8.3 Čistenie zariadenia) .
- ▶ Dvere nechajte otvorené, aby nevznikli žiadne zápachy.

## 11 Likvidácia zariadenia

Zariadenie ešte obsahuje cenné materiály, nelikvidujte ho jednoducho spoločne s domovým odpadom, je ho potrebné odviezť do zberu oddelene. Likvidácia zariadení, ktoré doslúžili, sa musí vykonať odborne a náležitým spôsobom podľa miestne platných predpisov a zákonov.



Počas prepravy zariadenia, ktoré doslúžilo, nepoškodte chladiaci okruh, aby obsiahnuté chladiace médium (údaje na typovom štítku ) a olej nemohli nekontrolovane uniknúť.

### Pre Nemecko:

Na miestnych recyklačných/zberných dvoroch sa môže zariadenie bezplatne zlikvidovať v zberných nádobách triedy 1. Pri kúpe nového chladiaceho/mraziaceho zariadenia a predajnej ploche > 400 m<sup>2</sup> vezme obchod staré zariadenie späť tiež bezplatne.

### Znefunkčnenie zariadenia:

- ▶ Vytiahnite sieťovú zástrčku.
- ▶ Odstráňte pripojovací kábel zo zariadenia.





[home.liebherr.com/fridge-manuals](http://home.liebherr.com/fridge-manuals)

**SK** Vstavaná chladnička s BioFresh

Dátum vydania: 20210226  
Č. art. – Index: 7088263-00