

FSB Baukasten und Designmodelle 2023

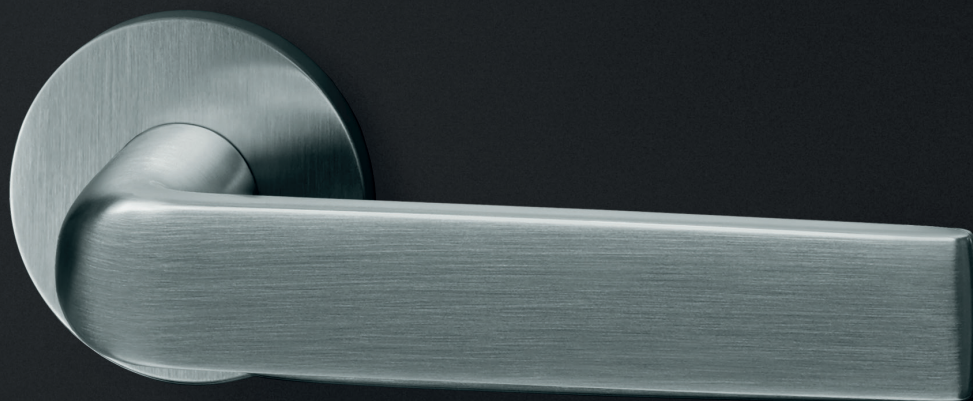



Inhalt

1	5
3 Einleitung	80 Artikel-Index:
	Übersicht Einzelteile
4 FSB Baukasten	82 Adapter Rosetten
6 FSB Materialien und Oberflächen	85 Zubehör für Fenstergriffe
8 FSB Lagerungstechnologien	86 Lochteile zur Kombination
	88 Rosetten rund quadratisch
2	91 Sicherheitsrosetten rund quadratisch
10 FSB Türdrücker-Modelle:	92 Rosetten für Rahmentüren
Lagerprogramm Schachermayer	93 Rosetten für Steckgriff Tür
	94 Türkнопfe fix drehbar
12 FSB 1003	95 Türkнопfe für Rahmentüren
14 Neu: FSB 1005	96 Zubehörbeutel
16 FSB 1015	99 Stifte für Vollblatt- und Rahmentüren
18 FSB 1016	
20 FSB 1021	6
22 FSB 1023	102 FSB Design-Modelle
24 FSB 1035 rund	
26 FSB 1035 quadratisch	104 Neue FSB Designs im
28 FSB 1070	Webshop Schachermayer
30 FSB 1076 rund	105 FSB Material Bronze
32 FSB 1076 quadratisch	106 FSB 1004
34 FSB 1108	108 FSB 1106
36 FSB 1144	110 FSB 1242
38 Neu: FSB 1267	112 FSB 1251
40 Neu: FSB 1289	114 FSB 1267
42 Befestigungszubehör	
44 Neu: Steckgriffe für Türen	7
	116 FSB Zubehör
3	
52 FSB Adaptertechnologie:	118 Barrierefreie Beschläge gem. B1600
Produktzusammensetzung	119 Türpuffer
	120 Türgriffe
54 FSB ASL® Garnitur für den Wohnbau	123 Befestigung für Türgriffe
gem. FH ÖNORM B3859	124 Haustürhalbgarnitur:
56 FSB AGL® Garnitur für den Objektbau	Lagerprogramm Schachermayer
58 FH FSB AGL® Garnitur gem. ÖNORM B3859	125 Sicherheitsrosetten:
60 FH FSB AGL® Garnitur gem. DIN 18 273	Lagerprogramm Schachermayer
62 FH FSB AGL® Garnitur gem. EN 179	126 Griffmuscheln HS-Griffe Befestigungszubehör
für Fluchtwegtüren	128 Griffmuscheln für Schiebetüren
64 Fenstergriffe Steckgriffe gem. DIN EN 13 126-3	130 Anschlaghilfen
66 Türdrückerpaare für Glastürschlösser	131 Lochsäge Demontagehebel
67 Lochteile zur Kombination	132 Türgriffe mit Fingerscan
4	8
68 Beschläge für Rahmentüren:	136 Schachermayer Niederlassungen
Lagerprogramm Schachermayer	
71 Eigenschaften und Merkmale	
72 Übersicht Rahmentürdrücker	
74 Übersicht Rahmentürkнопfe und -rosetten	
76 Produktzusammensetzung Rahmentür-	
drücker gerade	
78 Befestigungszubehör	

- 4 FSB Baukasten
- 6 FSB Materialien und Oberflächen
- 8 FSB Lagerungstechnologien

FSB Baukasten

Auf einen Blick

Die FSB Adaptertechnik ermöglicht die Zusammenstellung der Beschlagkonfigurationen nach dem Baukastenprinzip. Es ist möglich, die gewünschten Produkte als Komplett-Garnitur zu bestellen oder die jeweiligen Einzelteile nach individuellen Anforderungen zusammenzustellen.

Folgende Garnituren stehen im Lagerprogramm Schachermayer zur Verfügung:

- FSB ASL® Garnituren (Türdrückergarnitur, Badgarnitur, Wechselgarnitur)
- FSB AGL® Garnituren (Türdrückergarnitur, Badgarnitur, Wechselgarnitur)
- Feuerschutz-Garnituren (Türdrückergarnitur, Wechselgarnitur, EN 179-Garnitur, Standflügel)
- Steckgriffe für Türen
- Fenstergriffe
- Fenstergriffe abschließbar
- Steckgriffe für Fenster
- Rahmentürgarnituren (Drückergarnitur, Wechselgarnitur, Standflügel)

Ein Lochteil für alle Anwendungen



FSB Adapter Rosetten zur Kombination mit FSB Lochteilen

Für Vollblatttüren



Für Rahmentüren



Für Fenster



1003 ■■■
Seite 12f.



1005 ■■■■
Seite 14f.



1015 ■■■
Seite 16f.



1016 ■■■■
Seite 18f.



1021 ■■■■
Seite 20f.



1023 ■■■
Seite 22f.



1035 ■■■■
Seite 24f.



1035 ■■■■
Seite 26f.



1070 ■■■■
Seite 28f.



1076 ■■■■
Seite 30f.



1076 ■■■■
Seite 32f.



1108 ■■■■
Seite 34f.



1144 ■■■■
Seite 36f.



1267 ■■■
Seite 38f.



1289 ■
Seite 40f.



FSB Materialien und Oberflächen im Lagerprogramm Schachermayer

Wir verarbeiten ausschließlich hochwertige, langlebige und bewährte Metalle. Die verschiedenen Oberflächenveredelungen in typischer FSB Qualität bringen die Eigenschaften der Designs zusätzlich zur Geltung: Gestrahlte Oberflächen bieten ein besonderes Greiferlebnis und der perfekte Bürstenstrich unterstreicht die akkuraten Radien.

Im Lagerprogramm von Schachermayer sind die folgenden Oberflächen stets verfügbar.

■ Aluminium naturfarbig Eloxierte glänzende Oberfläche

- korrosionsfreies Leichtmetall mit hoher Haltbarkeit
- reine Hüttenlegierungen nach DIN 1725
- diverse Farbgebungen und Oberflächen

AlMg3: Werkst.-Nr. 3.3541.02
AlMg1: Werkst.-Nr. 3.3315
AlMgSi0,5: Werkst.-Nr. 3.3206

■ Aluminium schwarz Eloxierte samtig-matte Oberfläche

- Vor dem Eloxieren werden die Produkte mit feinen Stahlkugeln bestrahlt. In technisch funktionaler Hinsicht führt das Strahlen zu einer dem Schmieden ähnlichen Verdichtung der Oberfläche.
- Gestrahlte eloxierte Oberflächen sind widerstandsfähiger gegen Stoß- und Kratzspuren als herkömmlich eloxiertes Aluminium.
- abgestimmt auf die Fassadenprofilfarbe C35

■ Edelstahl naturfarbig fein gebürstet, matt

- korrosionsbeständig und pflegeleicht
- hochwertiger Chrom-Nickel-Stahl, Werkstoffnr. 1.4301 nach DIN 17 440 (V2A)
- fein matte Ausführung mit unverwechselbar gradlinigem Bürstenstrich
- unempfindlich für Stoß-/Kratzspuren

Pflegehinweis für Aluminium-Oberflächen

Beim täglichen Gebrauch können Aluminiumoberflächen durch härtere Materialien abgeschliffen oder verletzt werden. Typisch sind z. B. Kratzer durch Fingerlinge. Diese „Verletzungen“ der Aluminiumoberfläche beeinträchtigen eventuell den ästhetischen Anblick, haben aber keinen Einfluss auf die Funktion.

Grundsätzlich braucht der Werkstoff Aluminium nicht gepflegt zu werden. Diese künstlich erzeugte Eloxalschicht schützt das Aluminium. Schmutzflecken können mit Wasser und einem weichen Tuch entfernt werden.

Pflegehinweis für Edelstahl-Oberflächen

Im Prinzip bedürfen Baubeschläge aus Edelstahl rostfrei keiner Pflege. Schmutzspuren können mit einem feuchten Tuch entfernt werden. Sollten sich an Außenbeschlägen oder an Beschlägen in gechlorten Schwimmbädern nach einiger Zeit Rostspuren zeigen, so handelt es sich um sogenannten Flugrost, der nicht aus dem Material selbst kommt, sondern von außen an den Beschlag herangetragen wird. Er lässt sich durch kräftiges Reiben entfernen.



0105
Naturfarbig eloxiert, glänzend



0810
Schwarz eloxiert (C35), samtig-matt



6204
Naturfarbig fein gebürstet, matt

FSB Materialien und Oberflächen im Überblick

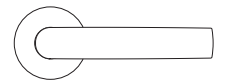

FSB Colour Code
Name

Die gezeigten FSB Oberflächen-Ausführungen sind auf Anfrage möglich.

Aluminium			Edelstahl	Bronze
Eloxierte glänzende Oberflächen	Eloxierte samtig-matte Oberflächen	Pulverbeschichtete Oberflächen (RAL)		
0105* Naturfarbig eloxiert, glänzend	0410 Bronzefarbig eloxiert, samtig-matt	8220 Verkehrsweiß, ähnlich RAL 9016, glänzend	6204* Naturfarbig fein gebürstet, matt	7615 Hell patiniert, matt
0205 Neusilberfarbig eloxiert, glänzend	0510 Mittelbronzefarbig (C33) eloxiert, samtig-matt	8120 Tiefschwarz, ähnlich RAL 9005, matt	6205 Naturfarbig poliert, hochglänzend	7625 Dunkel patiniert, matt
	0710 Dunkelbronzefarbig (C34) eloxiert, samtig-matt	8818 Anthrazitgrau, ähnlich RAL 7016, matt	6210 Messingfarbig PVD beschichtet, hochglänzend	
	0810* Schwarz (C35) eloxiert, samtig-matt	8821 Graubraun, ähnlich RAL 8019, glänzend	6208 Schwarz PVD beschichtet, matt	



FSB Lagerungstechnologien

Gegenüberstellung FSB ASL®/AGL®

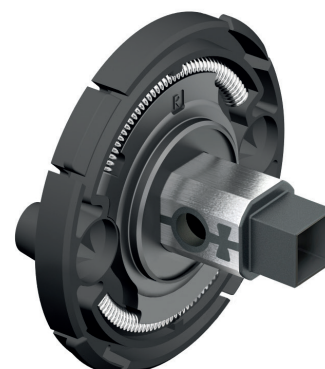

Merkmale	FSB ASL®	FSB AGL®
Einsatz	Wohnungsbau leichte bis mittlere Objekttüren	Objektbau viel begangene, schwere Türen sowie Notausgangsverschlüsse
Lagerungstechnik	Gleitlagerung: reibungsarm und wartungsfrei aus thermoplastischem Konstruktionswerkstoff Grivory	Ausgleichslagerung: reibungsarm, wartungsfrei und teflonbeschichtet Die Gummi-Metallverbindung kompensiert Toleranzen im Bereich Türbohrung und Schloss/Schlossstache.
Hochhaltemechanismus/ Betätigungswinkel	Ausführungsart A federunterstützend, wirkt in beide Richtungen Drehwinkel bis zu 45°	Ausführungsart B Federvorspannung, verhindert dauerhaft das Absenken des Türdrückers Der integrierte 0°-Anschlagpunkt sorgt für exakt waagerechte Positionierung des Türdrückers. Drehwinkel bis zu 35°
Klassifizierungsschlüssel nach EN 1906	4 7 - 0 1 1 5 0 A	4 7 - 0 1 1 5 0 B
Ausführung	Lochteil/Lochteil beidseitig mit Hochhaltefedern	Stiftteil/Lochteil* einseitig mit Hochhaltefedern
Richtung	richtungsneutral	richtungsabhängig
Benutzerkategorie	Benutzerklasse 4 nach EN 1906	Benutzerklasse 4 nach EN 1906
Vollstift	8 mm und abgesetzt 8/8,5/8 mm	8 mm und abgesetzt 8/8,5/8 mm 9 mm
Türstärken	39 – 58 mm	39 – 48 mm
Befestigung	durchgehend M5 Schrauben aus Edelstahl	durchgehend M5 Schrauben aus Edelstahl
Feuerbeständigkeit	FH ÖNORM B3859	FH ÖNORM B3859 DIN 18 273, EN 179
Design	Rosettenabdeckung verdeckt den sichtbaren Führungsring	Rosettenabdeckung verdeckt den sichtbaren Führungsring
Montage	schnell und einfach, ohne am Türdrücker „vorbeizuschrauben“	schnell und einfach, ohne am Türdrücker „vorbeizuschrauben“
Materialvielfalt	Aluminium, Edelstahl, Bronze	Aluminium, Edelstahl, Bronze

* nur im SCH-Baukasten eine Lochteil/Lochteil-Verbindung

FSB Türdrücker-Modelle: Lagerprogramm Schachermayer

2

- 12 FSB 1003
- 14 Neu: FSB 1005
- 16 FSB 1015
- 18 FSB 1016
- 20 FSB 1021
- 22 FSB 1023
- 24 FSB 1035 rund
- 26 FSB 1035 quadratisch
- 28 FSB 1070
- 30 FSB 1076 rund
- 32 FSB 1076 quadratisch
- 34 FSB 1108
- 36 FSB 1144
- 38 Neu: FSB 1267
- 40 Neu: FSB 1289
- 42 Befestigungszubehör
- 44 Neu: Steckgriffe für Türen

FSB Türdrücker-Modelle: Lagerprogramm Schachermayer

FSB 1003

Türdrückergarnituren

- quadratische Rosette 55 × 55 × 7 mm
- ohne Befestigung, separat zu bestellen
- EN 1906, Klasse 4



Türdrückergarnitur

Badgarnitur
FSB ASL® mit Kunststoffschlitz schwarz

Wechselgarnitur
FSB ASL® mit Türknopf 0811

Garnitur	Lochung	Ausführung	Richtung	Zubehör siehe Seite	Prüfung FH	SCH Artikel-Nr.		
						Alu naturfarbig ■	Edelstahl fein matt ■	

FSB ASL® 12 1003 – Garnituren für den Wohnbau

Drücker	Lochung	Ausführung	Richtung	Seite	Prüfung	Alu naturfarbig	Edelstahl fein matt
Drücker	BB		universell	Seite 42	Nein	102239915	102239916
Drücker	PZ		universell	Seite 42	ÖNORM B3859	102239917	102239918
Bad ÖNORM	WC-R/7 mm	Kunststoffschlitz	universell	Seite 42	ÖNORM B3859	102239919	102239920
Bad DIN	WC-R/8 mm	Kunststoffschlitz	universell	Seite 42	Nein	102239921	102239922
Wechsel	PZ	Knopf 0811, fix*	universell	Seite 42	ÖNORM B3859	102239923	102239924

* nicht in drehbar lieferbar

Hinweis: FSB ASL® Garnituren nur mit Vierkantstift 8 mm (DIN) oder ÖNORM mit Stift 8/8,5/8 mm, nicht mit Vierkantaufnahme 9 mm.

Fenstergriffe

34 1003

- mit 90°-Rastung
- Nocken Ø 10 mm
- Befestigungsabstand 43 mm
- gemäß DIN EN 13 126-3



Fenstergriff

Fenstergriff
abschließbar*
gleichschließend

Ausführung	Rosette	Abmessung	Vierkant	Stiftüberstand	Prüfung	SCH Artikel-Nr.		
						Alu naturfarbig ■	Edelstahl fein matt ■	
Standard	eckig	70 × 32,5 × 10 mm	7 mm, lose	24 – 38 mm		102207700	102207701	
Abschließbar*	eckig	84,5 × 32,5 × 21 mm	7 mm, fix	34 – 37 mm	RC 1 – RC 6	102207708	102207709	

* Schließzylinder nach oben oder unten zeigend einsetzbar.

1 Stück Schlüssel im Lieferumfang enthalten, Ersatzschlüssel bestellbar unter 102292709, siehe Seite 65

FSB Türdrücker-Modelle: Lagerprogramm Schachermayer

Neu: FSB 1005

Türdrückergarnituren

- Rundrosette Ø 55 × 7 mm
- ohne Befestigung, separat zu bestellen
- EN 1906, Klasse 4



Türdrückergarnitur

Badgarnitur
FSB ASL® mit Kunststoffschlitz schwarz

Wechselgarnitur
– FSB ASL® mit Türkopf 0829
– FSB AGL® mit Türkopf 0829

Garnitur	Lochung	Ausführung	Richtung	Zubehör siehe Seite	Prüfung FH	SCH Artikel-Nr.		
						Alu naturfarbig ■	Edelstahl fein matt ■	Alu gestrahlt schwarz ■

FSB ASL® 12 1005 – Garnituren für den Wohnbau

Drücker	BB		universell	Seite 42	Nein	102281402	102281400	102281401
Drücker	PZ		universell	Seite 42	ÖNORM B3859	102281405	102281403	102281404
Bad ÖNORM	WC-R/7 mm	Kunststoffschlitz	universell	Seite 42	ÖNORM B3859	102281408	102281406	102281407
Bad DIN	WC-R/8 mm	Kunststoffschlitz	universell	Seite 42	Nein	102281411	102281409	102281410
Wechsel	PZ	Knopf 0829, fix	universell	Seite 42	ÖNORM B3859	102281414	102281412	102281413

Hinweis: FSB ASL® Garnituren nur mit Vierkantstift 8 mm (DIN) oder ÖNORM mit Stift 8/8,5/8 mm, nicht mit Vierkantaufnahme 9 mm.

FSB AGL® 76 1005 – FH Objektgarnituren gem. ÖNORM, Vierkant 8,5 mm

Drücker	PZ		universell	Seite 43	ÖNORM B3859	102281417	102281415	102281416
Wechsel	PZ	Knopf 0829, fix	rechts	Seite 43	ÖNORM B3859	102281420	102281418	102281419
Wechsel	PZ	Knopf 0829, fix	links	Seite 43	ÖNORM B3859	102281424	102281422	102281423

FSB AGL® 76 1005 – FH Objektgarnituren gem. DIN Norm, nicht EN 179 konform, Vierkant 9 mm

Drücker	PZ		universell	Seite 43	DIN 18 273	102281427	102281425	102281426
Wechsel	PZ	Knopf 0829, fix	rechts	Seite 43	DIN 18 273	102281430	102281428	102281429
Wechsel	PZ	Knopf 0829, fix	links	Seite 43	DIN 18 273	102281433	102281431	102281432

Fenstergriffe

34 1005

- mit 90°-Rastung
- Nocken Ø 10 mm
- Befestigungsabstand 43 mm
- gemäß DIN EN 13 126-3



Fenstergriff



Fenstergriff abschließbar* gleichschließend



Steckgriff Holz/Metall



Hebe-/Schiebetürgriff**

Ausführung	Rosette	Abmessung	Vierkant	Stiftüberstand	Prüfung	SCH Artikel-Nr.		
						Alu naturfarbig ■	Edelstahl fein matt ■	Alu gestrahlt schwarz ■
Standard	oval	70 × 32,5 × 10 mm	7 mm, lose	24 – 38 mm		102281436	102281434	102281435
Abschließbar*	oval	84,5 × 32,5 × 21 mm	7 mm, fix	34 – 37 mm	RC 1 – RC 6	102281437	102281437	102281442
Steckgriff	rund	Ø 30 × 6 mm	7 mm, lose	24 – 38 mm	Holz/Metall	102281443	102281440	102281438
HS-Griff**	oval ohne PZ	155 × 35 × 14 mm	10 mm		ohne Zubehör, siehe Seite 126	102241127	102283332	102283331

* Schließzylinder nach oben oder unten zeigend einsetzbar.

1 Stück Schlüssel im Lieferumfang enthalten, Ersatzschlüssel bestellbar unter 102292709, siehe Seite 65

** Passende Muschel für die Gegenseite, siehe Seite 126

FSB Türdrücker-Modelle: Lagerprogramm Schachermayer

FSB 1015

Türdrückergarnituren

- Rundrosette Ø 55 × 7 mm
- ohne Befestigung, separat zu bestellen
- EN 1906, Klasse 4



Türdrückergarnitur

Badgarnitur
FSB ASL® mit Kunststoffschlitz schwarz

Wechselgarnitur
FSB ASL® mit Türknopf 0829

Garnitur	Lochung	Ausführung	Richtung	Zubehör siehe Seite	Prüfung FH	SCH Artikel-Nr.		
						Alu naturfarbig ■	Edelstahl fein matt ■	

FSB ASL® 12 1015 – Garnituren für den Wohnbau

Drücker	BB		universell	Seite 42	Nein	102280276	102280282	
Drücker	PZ		universell	Seite 42	ÖNORM B3859	102280277	102280283	
Bad ÖNORM	WC-R/7 mm	Kunststoffschlitz	universell	Seite 42	ÖNORM B3859	102280278	102280284	
Bad DIN	WC-R/8 mm	Kunststoffschlitz	universell	Seite 42	Nein	102280279	102280285	
Wechsel	PZ	Knopf 0829, fix	universell	Seite 42	ÖNORM B3859	102280280	102280286	
Wechsel	PZ	Knopf 0829, drehbar	universell	Seite 42	ÖNORM B3859	102280281	102280287	

Hinweis: FSB ASL® Garnituren nur mit Vierkantstift 8 mm (DIN) oder ÖNORM mit Stift 8/8,5/8 mm, nicht mit Vierkantaufnahme 9 mm.

Fenstergriffe

34 1015

- mit 90°-Rastung
- Nocken Ø 10 mm
- Befestigungsabstand 43 mm
- gemäß DIN EN 13 126-3



Fenstergriff

Fenstergriff
abschließbar*
gleichschließend

Steckgriff
Holz/Metall

Ausführung	Rosette	Abmessung	Vierkant	Stiftüberstand	Prüfung	SCH Artikel-Nr.		
						Alu naturfarbig ■	Edelstahl fein matt ■	
Standard	oval	70 × 32,5 × 10 mm	7 mm, lose	24 – 38 mm		102280347	102280348	
Abschließbar*	oval	84,5 × 32,5 × 21 mm	7 mm, fix	34 – 37 mm	RC 1 – RC 6	102207716	102207717	
Steckgriff	rund	Ø 30 × 6 mm	7 mm, lose	24 – 38 mm	Holz/Metall	102281137	102281139	

* Schließzylinder nach oben oder unten zeigend einsetzbar.

1 Stück Schlüssel im Lieferumfang enthalten, Ersatzschlüssel bestellbar unter 102292709, siehe Seite 65

FSB Türdrücker-Modelle: Lagerprogramm Schachermayer

FSB 1016

Türdrückergarnituren

- Rundrosette Ø 55 × 7 mm
- ohne Befestigung, separat zu bestellen
- EN 1906, Klasse 4



Türdrückergarnitur

Badgarnitur

- FSB ASL® mit Kunststoffschlitz schwarz
- FSB AGL® mit Notentriegelung

Wechselgarnitur

- FSB ASL® mit Türkopf 0829
- FSB AGL® mit Türkopf 0829

Garnitur	Lochung	Ausführung	Richtung	Zubehör siehe Seite	Prüfung FH	SCH Artikel-Nr.		
						Alu naturfarbig ■	Edelstahl fein matt ■	Alu gestrahlt schwarz ■

FSB ASL® 12 1016 – Garnituren für den Wohnbau

Drücker	BB		universell	Seite 42	Nein	102280890	102280924	
Drücker	PZ		universell	Seite 42	ÖNORM B3859	102280893	102280925	
Bad ÖNORM	WC-R/7 mm	Kunststoffschlitz	universell	Seite 42	ÖNORM B3859	102280894	102280926	
Bad DIN	WC-R/8 mm	Kunststoffschlitz	universell	Seite 42	Nein	102280909	102280927	
Wechsel	PZ	Knopf 0829, fix	universell	Seite 42	ÖNORM B3859	102280921	102280928	
Wechsel	PZ	Knopf 0829, drehbar	universell	Seite 42	ÖNORM B3859	102280923	102280929	

Hinweis: FSB ASL® Garnituren nur mit Vierkantstift 8 mm (DIN) oder ÖNORM mit Stift 8/8,5/8 mm, nicht mit Vierkantaufnahme 9 mm.

FSB AGL® 72 1016 – Garnituren für den Objektbau

Drücker	BB		universell	Seite 42	Nein	102280931	102280939	
Drücker	PZ		universell	Seite 42	Nein	102280933	102280940	
Bad ÖNORM	WC-R/7 mm	Notentriegelung	universell	Seite 42	Nein	102280935	102280941	
Bad DIN	WC-R/8 mm	Notentriegelung	universell	Seite 42	Nein	102280936	102280942	
Wechsel	PZ	Knopf 0829, fix	rechts	Seite 42	Nein	102280937	102280943	
Wechsel	PZ	Knopf 0829, fix	links	Seite 42	Nein	102280938	102280944	

FSB AGL® 79 1016 – FH Objektgarnituren gem. ÖNORM, Vierkant 8,5 mm

Drücker	PZ		universell	Seite 43	ÖNORM B3859	102280945	102280946	102281270
Wechsel	PZ	Knopf 0829, fix	rechts	Seite 43	ÖNORM B3859	102280947	102280949	102281271
Wechsel	PZ	Knopf 0829, fix	links	Seite 43	ÖNORM B3859	102280948	102280950	102281272

FSB AGL® 79 1016 – FH Objektgarnituren gem. EN 179 für Fluchtwegtüren, Vierkant 9 mm

Drücker	PZ	Panik B	universell	Seite 43	DIN 18 273/EN 179	102280965	102280966	102281278
Wechsel	PZ	Knopf 0829, fix, Panik E	rechts	Seite 43	DIN 18 273/EN 179	102280953	102280955	102281274
Wechsel	PZ	Knopf 0829, fix, Panik E	links	Seite 43	DIN 18 273/EN 179	102280954	102280956	102281275
Standflügel	Ohne PZ	Gegenrosette blind	universell	Seite 43	DIN 18 273/EN 179	102280967	102280968	102281279

Fenstergriffe

34 1016

- mit 90°-Rastung
- Nocken Ø 10 mm
- Befestigungsabstand 43 mm
- gemäß DIN EN 13 126-3



Fenstergriff

Fenstergriff
abschließbar*
gleichschließend

Steckgriff
Holz/Metall

Ausführung	Rosette	Abmessung	Vierkant	Stiftüberstand	Prüfung	SCH Artikel-Nr.		
						Alu naturfarbig ■	Edelstahl fein matt ■	Alu gestrahlt schwarz ■
Standard	oval	70 × 32,5 × 10 mm	7 mm, lose	24 – 38 mm		102280957	102280958	
Abschließbar*	oval	84,5 × 32,5 × 21 mm	7 mm, fix	34 – 37 mm	RC 1 – RC 6	102231630	102231631	
Steckgriff	rund	Ø 30 × 6 mm	7 mm, lose	24 – 38 mm	Holz/Metall	102281147	102281148	

* Schließzylinder nach oben oder unten zeigend einsetzbar.

1 Stück Schlüssel im Lieferumfang enthalten, Ersatzschlüssel bestellbar unter 102292709, siehe Seite 65

FSB Türdrücker-Modelle: Lagerprogramm Schachermayer

FSB 1021

Türdrückergarnituren

- Rundrosette Ø 55 × 7 mm
- ohne Befestigung, separat zu bestellen
- EN 1906, Klasse 4

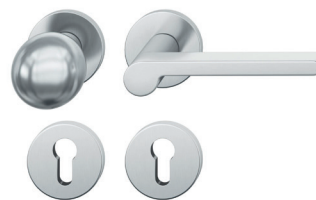

Türdrückergarnitur

Badgarnitur
FSB ASL® mit Kunststoffschlitz schwarz

Wechselgarnitur
FSB ASL® mit Türknopf 0802

Garnitur	Lochung	Ausführung	Richtung	Zubehör siehe Seite	Prüfung FH	SCH Artikel-Nr.		
						Alu naturfarbig ■	Edelstahl fein matt ■	Alu gestrahlt schwarz ■

FSB ASL® 12 1021 – Garnituren für den Wohnbau

Drücker	BB		universell	Seite 42	Nein	102281052	102281062	102281071
Drücker	PZ		universell	Seite 42	ÖNORM B3859	102281053	102281063	102281072
Bad ÖNORM	WC-R/7 mm	Kunststoffschlitz	universell	Seite 42	ÖNORM B3859	102281054	102281064	102281073
Bad DIN	WC-R/8 mm	Kunststoffschlitz	universell	Seite 42	Nein	102281056	102281066	102281074
Wechsel	PZ	Knopf 0802, fix	rechts	Seite 42	ÖNORM B3859	102281057	102281067	102281075
Wechsel	PZ	Knopf 0802, fix	links	Seite 42	ÖNORM B3859	102281058	102281068	102281076
Wechsel	PZ	Knopf 0802, drehbar	rechts	Seite 42	ÖNORM B3859	102281059	102281069	102281077
Wechsel	PZ	Knopf 0802, drehbar	links	Seite 42	ÖNORM B3859	102281060	102281070	102281078

Hinweis: FSB ASL® Garnituren nur mit Vierkantstift 8 mm (DIN) oder ÖNORM mit Stift 8/8,5/8 mm, nicht mit Vierkantaufnahme 9 mm.

Fenstergriffe

34 1021

- mit 90°-Rastung
- Nocken Ø 10 mm
- Befestigungsabstand 43 mm
- gemäß DIN EN 13 126-3

Abbildungen rechts



Fenstergriff

Fenstergriff
abschließbar*
gleichschließend

Steckgriff
Holz/Metall

Ausführung	Ro- sette	Abmessung	Vierkant	Stiftüber- stand	Rich- tung	Prüfung	SCH Artikel-Nr.		
							Alu naturfarbig ■	Edelstahl fein matt ■	Alu gestrahlt schwarz ■
Standard	oval	70 × 32,5 × 10 mm	7 mm, lose	24 – 38 mm	rechts		102281079	102281081	102281083
Standard	oval	70 × 32,5 × 10 mm	7 mm, lose	24 – 38 mm	links		102281080	102281082	102281084
Abschließbar*	oval	84,5 × 32,5 × 21 mm	7 mm, fix	34 – 37 mm	rechts	RC 1 – RC 6	102207718	102207719	102207720
Abschließbar*	oval	84,5 × 32,5 × 21 mm	7 mm, fix	34 – 37 mm	links	RC 1 – RC 6	102207721	102207722	102207723
Steckgriff	rund	Ø 30 × 6 mm	7 mm, lose	24 – 38 mm	rechts	Holz/Metall	102281154	102281156	102281158
Steckgriff	rund	Ø 30 × 6 mm	7 mm, lose	24 – 38 mm	links	Holz/Metall	102281155	102281157	102281159

* Schließzylinder nach oben oder unten zeigend einsetzbar.

1 Stück Schlüssel im Lieferumfang enthalten, Ersatzschlüssel bestellbar unter 102292709, siehe Seite 65

FSB Türdrücker-Modelle: Lagerprogramm Schachermayer

FSB 1023

Türdrückergarnituren

- Rundrosette Ø 55 × 7 mm
- ohne Befestigung, separat zu bestellen
- EN 1906, Klasse 4



Türdrückergarnitur

Badgarnitur

- FSB ASL® mit Kunststoffschlitz schwarz
- FSB AGL® mit Notentriegelung

Wechselgarnitur

- FSB ASL® mit Türkopf 0802
- FSB AGL® mit Türkopf 0802

Garnitur	Lochung	Ausführung	Richtung	Zubehör siehe Seite	Prüfung FH	SCH Artikel-Nr.		
						Alu naturfarbig ■	Edelstahl fein matt ■	

FSB ASL® 12 1023 – Garnituren für den Wohnbau

Drücker	BB		universell	Seite 42	Nein	102280357	102280368	
Drücker	PZ		universell	Seite 42	ÖNORM B3859	102280358	102280386	
Bad ÖNORM	WC-R/7 mm	Kunststoffschlitz	universell	Seite 42	ÖNORM B3859	102280359	102280387	
Bad DIN	WC-R/8 mm	Kunststoffschlitz	universell	Seite 42	Nein	102280360	102280388	
Wechsel	PZ	Knopf 0802, fix	universell	Seite 42	ÖNORM B3859	102280366	102280389	
Wechsel	PZ	Knopf 0802, drehbar	universell	Seite 42	ÖNORM B3859	102280367	102280390	

Hinweis: FSB ASL® Garnituren nur mit Vierkantstift 8 mm (DIN) oder ÖNORM mit Stift 8/8,5/8 mm, nicht mit Vierkantaufnahme 9 mm.

FSB AGL® 72 1023 – Garnituren für den Objektbau

Drücker	BB		universell	Seite 42	Nein	102280391	102280400	
Drücker	PZ		universell	Seite 42	Nein	102280395	102280401	
Bad ÖNORM	WC-R/7 mm	Notentriegelung	universell	Seite 42	Nein	102280396	102280402	
Bad DIN	WC-R/8 mm	Notentriegelung	universell	Seite 42	Nein	102280397	102280430	
Wechsel	PZ	Knopf 0802, fix	rechts	Seite 42	Nein	102280398	102280431	
Wechsel	PZ	Knopf 0802, fix	links	Seite 42	Nein	102280399	102280432	

FSB AGL® 76 1023 – FH Objektgarnituren gem. ÖNORM, Vierkant 8,5 mm

Drücker	PZ		universell	Seite 43	ÖNORM B3859	102280433	102280434	
Wechsel	PZ	Knopf 0802, fix	rechts	Seite 43	ÖNORM B3859	102280442	102280444	
Wechsel	PZ	Knopf 0802, fix	links	Seite 43	ÖNORM B3859	102280443	102280445	

FSB AGL® 76 1023 – FH Objektgarnituren gem. DIN Norm, Nicht EN 179 konform, Vierkant 9 mm

Drücker	PZ		universell	Seite 43	DIN 18 273	102280446	102280447	
Wechsel	PZ	Knopf 0802, fix	rechts	Seite 43	DIN 18 273	102280448	102280450	
Wechsel	PZ	Knopf 0802, fix	links	Seite 43	DIN 18 273	102280449	102280451	
Standflügel	Ohne PZ	Gegenrosette blind	universell	Seite 43	DIN 18 273	102280452	102280453	

FSB AGL® 79 1053 – FH Objektgarnituren gem. EN 179 für Fluchtwegtüren, Vierkant 9 mm

Drücker	PZ	Panik B	universell	Seite 43	DIN 18 273/EN 179	102280462	102280463	
Wechsel	PZ	Knopf 0802, fix, Panik E	rechts	Seite 43	DIN 18 273/EN 179	102280466	102280468	
Wechsel	PZ	Knopf 0802, fix, Panik E	links	Seite 43	DIN 18 273/EN 179	102280467	102280471	
Standflügel	Ohne PZ	Gegenrosette blind	universell	Seite 43	DIN 18 273/EN 179	102280464	102280465	

Fenstergriffe

34 1023

- mit 90°-Rastung
- Nocken Ø 10 mm
- Befestigungsabstand 43 mm
- gemäß DIN EN 13 126-3



Fenstergriff

Fenstergriff
abschließbar*
gleichschließend

Steckgriff
Holz/Metall

Ausführung	Rosette	Abmessung	Vierkant	Stiftüberstand	Prüfung	SCH Artikel-Nr.		
						Alu naturfarbig ■	Edelstahl fein matt ■	
Standard	oval	70 × 32,5 × 10 mm	7 mm, lose	24 – 38 mm		102280454	102280455	
Abschließbar*	oval	84,5 × 32,5 × 21 mm	7 mm, fix	34 – 37 mm	RC 1 – RC 6	102207724	102207725	
Steckgriff	rund	Ø 30 × 6 mm	7 mm, lose	24 – 38 mm	Holz/Metall	102281141	102281142	

* Schließzylinder nach oben oder unten zeigend einsetzbar.

1 Stück Schlüssel im Lieferumfang enthalten, Ersatzschlüssel bestellbar unter 102292709, siehe Seite 65

FSB Türdrücker-Modelle: Lagerprogramm Schachermayer

FSB 1035 rund

Türdrückergarnituren

- Rundrosette Ø 55 × 7 mm
- ohne Befestigung, separat zu bestellen
- EN 1906, Klasse 4



Türdrückergarnitur

Badgarnitur
FSB ASL® mit Kunststoffschlitz schwarz

Wechselgarnitur
– FSB ASL® mit Türknopf 0802
– FSB AGL® mit Türknopf 0829

Türknopf
0829

Garnitur	Lochung	Ausführung	Richtung	Zubehör siehe Seite	Prüfung FH	SCH Artikel-Nr.		
						Alu naturfarbig ■	Edelstahl fein matt ■	Alu gestrahlt schwarz ■

FSB ASL® 12 1035 – Garnituren für den Wohnbau

Drücker	BB		universell	Seite 42	Nein	102281097	102281103	102281109
Drücker	PZ		universell	Seite 42	ÖNORM B3859	102281098	102281104	102281110
Bad ÖNORM	WC-R/7 mm	Kunststoffschlitz	universell	Seite 42	ÖNORM B3859	102281099	102281105	102281111
Bad DIN	WC-R/8 mm	Kunststoffschlitz	universell	Seite 42	Nein	102281100	102281106	102281112
Wechsel	PZ	Knopf 0802, fix	universell	Seite 42	ÖNORM B3859	102281101	102281107	102281113
Wechsel	PZ	Knopf 0802, drehbar	universell	Seite 42	ÖNORM B3859	102281102	102281108	102281114

Hinweis: FSB ASL® Garnituren nur mit Vierkantstift 8 mm (DIN) oder ÖNORM mit Stift 8/8,5/8 mm, nicht mit Vierkantaufnahme 9 mm.

FSB AGL® 76 1035 – FH Objektgarnituren gem. ÖNORM, Vierkant 8,5 mm

Drücker	PZ		universell	Seite 43	ÖNORM B3859	102281124	102281125	
Wechsel	PZ	Knopf 0829, fix	rechts	Seite 43	ÖNORM B3859	102281126	102281128	
Wechsel	PZ	Knopf 0829, fix	links	Seite 43	ÖNORM B3859	102281127	102281129	

Fenstergriffe

34 1035

- mit 90°-Rastung
- Nocken Ø 10 mm
- Befestigungsabstand 43 mm
- gemäß DIN EN 13 126-3



Fenstergriff

Fenstergriff
abschließbar*
gleichschließend

Steckgriff
Holz/Metall

Ausführung	Rosette	Abmessung	Vierkant	Stiftüberstand	Prüfung	SCH Artikel-Nr.		
						Alu naturfarbig ■	Edelstahl fein matt ■	Alu gestrahlt schwarz ■
Standard	oval	70 × 32,5 × 10 mm	7 mm, lose	24 – 38 mm		102281115	102281116	102281117
Abschließbar*	oval	84,5 × 32,5 × 21 mm	7 mm, fix	34 – 37 mm	RC 1 – RC 6	102207726	102207727	102207728
Steckgriff	rund	Ø 30 × 6 mm	7 mm, lose	24 – 38 mm	Holz/Metall	102281161	102281162	102281163

* Schließzylinder nach oben oder unten zeigend einsetzbar.

1 Stück Schlüssel im Lieferumfang enthalten, Ersatzschlüssel bestellbar unter 102292709, siehe Seite 65

FSB Türdrücker-Modelle: Lagerprogramm Schachermayer

FSB 1035 quadratisch

Türdrückergarnituren

- quadratische Rosette 55 × 55 × 7 mm
- ohne Befestigung, separat zu bestellen
- EN 1906, Klasse 4



Türdrückergarnitur

Badgarnitur
FSB ASL® mit Kunststoffschlitz schwarz

Wechselgarnitur
FSB ASL® mit Türknoopf 0811

Garnitur	Lochung	Ausführung	Richtung	Zubehör siehe Seite	Prüfung FH	SCH Artikel-Nr.		
						Alu naturfarbig ■	Edelstahl fein matt ■	Alu gestrahlt schwarz ■

FSB ASL® 12 1035 – Garnituren für den Wohnbau

Drücker	BB		universell	Seite 42	Nein	102239900	102239902	102239901
Drücker	PZ		universell	Seite 42	ÖNORM B3859	102239903	102239905	102239904
Bad ÖNORM	WC-R/7 mm	Kunststoffschlitz	universell	Seite 42	ÖNORM B3859	102239906	102239908	102239907
Bad DIN	WC-R/8 mm	Kunststoffschlitz	universell	Seite 42	Nein	102239909	102239911	102239910
Wechsel	PZ	Knopf 0811, fix*	universell	Seite 42	ÖNORM B3859	102239912	102239914	102239913

* nicht in drehbar lieferbar

Hinweis: FSB ASL® Garnituren nur mit Vierkantstift 8 mm (DIN) oder ÖNORM mit Stift 8/8,5/8 mm, nicht mit Vierkantaufnahme 9 mm.

Fenstergriffe

34 1035

- mit 90°-Rastung
- Nocken Ø 10 mm
- Befestigungsabstand 43 mm
- gemäß DIN EN 13 126-3



Fenstergriff

Fenstergriff
abschließbar*
gleichschließend

Ausführung	Rosette	Abmessung	Vierkant	Stiftüberstand	Prüfung	SCH Artikel-Nr.		
						Alu naturfarbig ■	Edelstahl fein matt ■	Alu gestrahlt schwarz ■
Standard	eckig	70 × 32,5 × 10 mm	7 mm, lose	24 – 38 mm		102207702	102207703	102207704
Abschließbar*	eckig	84,5 × 32,5 × 21 mm	7 mm, fix	34 – 37 mm	RC 1 – RC 6	102207710	102207711	102207712

* Schließzylinder nach oben oder unten zeigend einsetzbar.

1 Stück Schlüssel im Lieferumfang enthalten, Ersatzschlüssel bestellbar unter 102292709, siehe Seite 65

FSB Türdrücker-Modelle: Lagerprogramm Schachermayer

FSB 1070

Türdrückergarnituren

- Rundrosette Ø 55 × 7 mm
- ohne Befestigung, separat zu bestellen
- EN 1906, Klasse 4



Türdrückergarnitur

Badgarnitur

- FSB ASL® mit Kunststoffschlitz schwarz
- FSB AGL® mit Notentriegelung

Wechselgarnitur

- FSB ASL® mit Türkнопf 0802
- FSB AGL® mit Türkнопf 0802

Garnitur	Lochung	Ausführung	Richtung	Zubehör siehe Seite	Prüfung FH	SCH Artikel-Nr.		
						Alu naturfarbig ■	Edelstahl fein matt ■	Alu gestrahlt schwarz ■

FSB ASL® 12 1070 – Garnituren für den Wohnbau

Drücker	BB		universell	Seite 42	Nein	102280472	102280482	102281280
Drücker	PZ		universell	Seite 42	ÖNORM B3859	102280474	102280483	102281281
Bad ÖNORM	WC-R/7 mm	Kunststoffschlitz	universell	Seite 42	ÖNORM B3859	102280478	102280484	102281282
Bad DIN	WC-R/8 mm	Kunststoffschlitz	universell	Seite 42	Nein	102280479	102280485	102281283
Wechsel	PZ	Knopf 0802, fix	universell	Seite 42	ÖNORM B3859	102280480	102280486	102281284
Wechsel	PZ	Knopf 0802, drehbar	universell	Seite 42	ÖNORM B3859	102280481	102280487	102281285

Hinweis: FSB ASL® Garnituren nur mit Vierkantstift 8 mm (DIN) oder ÖNORM mit Stift 8/8,5/8 mm, nicht mit Vierkantaufnahme 9 mm.

FSB AGL® 72 1070 – Garnituren für den Objektbau

Drücker	BB		universell	Seite 42	Nein	102280488	102280498	
Drücker	PZ		universell	Seite 42	Nein	102280489	102280500	
Bad ÖNORM	WC-R/7 mm	Notentriegelung	universell	Seite 42	Nein	102280493	102280501	
Bad DIN	WC-R/8 mm	Notentriegelung	universell	Seite 42	Nein	102280494	102280503	
Wechsel	PZ	Knopf 0802, fix	rechts	Seite 42	Nein	102280496	102280513	
Wechsel	PZ	Knopf 0802, fix	links	Seite 42	Nein	102280497	102280514	

FSB AGL® 79 1070 – FH Objektgarnituren gem. ÖNORM, Vierkant 8,5 mm

Drücker	PZ		universell	Seite 43	ÖNORM B3859	102280516	102280517	102281286
Wechsel	PZ	Knopf 0802, fix	rechts	Seite 43	ÖNORM B3859	102280518	102280520	102281287
Wechsel	PZ	Knopf 0802, fix	links	Seite 43	ÖNORM B3859	102280519	102280521	102281288

FSB AGL® 79 1070 – FH Objektgarnituren gem. EN 179 für Fluchtwegtüren, Vierkant 9 mm

Drücker	PZ		universell	Seite 43	DIN 18 273	102280522	102280528	102281289
Drücker	PZ	Panik B	universell	Seite 43	DIN 18 273/EN 179	102280578	102280579	102281297
Wechsel	PZ	Knopf 0802, fix, Panik E	rechts	Seite 43	DIN 18 273/EN 179	102280529	102280538	102281290
Wechsel	PZ	Knopf 0802, fix, Panik E	links	Seite 43	DIN 18 273/EN 179	102280534	102280539	102281291
Standflügel	Ohne PZ	Gegenrosette blind	universell	Seite 43	DIN 18 273/EN 179	102280581	102280582	102281298

Fenstergriffe

34 1070

- mit 90°-Rastung
- Nocken Ø 10 mm
- Befestigungsabstand 43 mm
- gemäß DIN EN 13 126-3



Fenstergriff

Fenstergriff
abschließbar*
gleichschließend

Steckgriff
Holz/Metall

Ausführung	Rosette	Abmessung	Vierkant	Stiftüberstand	Prüfung	SCH Artikel-Nr.		
						Alu naturfarbig ■	Edelstahl fein matt ■	Alu gestrahlt schwarz ■
Standard	oval	70 × 32,5 × 10 mm	7 mm, lose	24 – 38 mm		102280541	102280565	102281292
Abschließbar*	oval	84,5 × 32,5 × 21 mm	7 mm, fix	34 – 37 mm	RC 1 – RC 6	102207729	102207730	102207731
Steckgriff	rund	Ø 30 × 6 mm	7 mm, lose	24 – 38 mm	Holz/Metall	102281143	102281144	102281294

* Schließzylinder nach oben oder unten zeigend einsetzbar.

1 Stück Schlüssel im Lieferumfang enthalten, Ersatzschlüssel bestellbar unter 102292709, siehe Seite 65

FSB Türdrücker-Modelle: Lagerprogramm Schachermayer

FSB 1076 rund

Türdrückergarnituren

- Rundrosette Ø 55 × 7 mm
- ohne Befestigung, separat zu bestellen
- EN 1906, Klasse 4



Türdrückergarnitur

Badgarnitur

- FSB ASL® mit Kunststoffschlitz schwarz
- FSB AGL® mit Notentriegelung

Wechselgarnitur

- FSB ASL® mit Türknopf 0802
- FSB AGL® mit Türknopf 0829

Türknopf
0829

Garnitur	Lochung	Ausführung	Richtung	Zubehör siehe Seite	Prüfung FH	SCH Artikel-Nr.		
						Alu naturfarbig ■	Edelstahl fein matt ■	Alu gestrahlt schwarz ■

FSB ASL® 12 1076 – Garnituren für den Wohnbau

Drücker	BB		universell	Seite 42	Nein	102280583	102280829	102281164
Drücker	PZ		universell	Seite 42	ÖNORM B3859	102280820	102280830	102281165
Bad ÖNORM	WC-R/7 mm	Kunststoffschlitz	universell	Seite 42	ÖNORM B3859	102280821	102280831	102281166
Bad DIN	WC-R/8 mm	Kunststoffschlitz	universell	Seite 42	Nein	102280822	102280832	102281167
Wechsel	PZ	Knopf 0802, fix	universell	Seite 42	ÖNORM B3859	102280827	102280833	102281168
Wechsel	PZ	Knopf 0802, drehbar	universell	Seite 42	ÖNORM B3859	102280828	102280834	102281169

Hinweis: FSB ASL® Garnituren nur mit Vierkantstift 8 mm (DIN) oder ÖNORM mit Stift 8/8,5/8 mm, nicht mit Vierkantaufnahme 9 mm.

FSB AGL® 72 1076 – Garnituren für den Objektbau

Drücker	BB		universell	Seite 42	Nein	102280835	102280845	
Drücker	PZ		universell	Seite 42	Nein	102280836	102280846	
Bad ÖNORM	WC-R/7 mm	Notentriegelung	universell	Seite 42	Nein	102280837	102280847	
Bad DIN	WC-R/8 mm	Notentriegelung	universell	Seite 42	Nein	102280838	102280849	
Wechsel	PZ	Knopf 0829, fix	rechts	Seite 42	Nein	102280839	102280850	
Wechsel	PZ	Knopf 0829, fix	links	Seite 42	Nein	102280844	102280852	

FSB AGL® 76 1076 – FH Objektgarnituren gem. ÖNORM, Vierkant 8,5 mm

Drücker	PZ		universell	Seite 43	ÖNORM B3859	102280853	102280854	102281299
Wechsel	PZ	Knopf 0829, fix	rechts	Seite 43	ÖNORM B3859	102280855	102280857	102281300
Wechsel	PZ	Knopf 0829, fix	links	Seite 43	ÖNORM B3859	102280856	102280858	102281301

FSB AGL® 76 1076 – FH Objektgarnituren gem. DIN Norm, nicht EN 179 konform, Vierkant 9 mm

Drücker	PZ		universell	Seite 43	DIN 18 273	102280859	102280860	102281302
Wechsel	PZ	Knopf 0829, fix	rechts	Seite 43	DIN 18 273	102280861	102280863	102281303
Wechsel	PZ	Knopf 0829, fix	links	Seite 43	DIN 18 273	102280862	102280864	102281304
Standflügel	Ohne PZ	Gegenrosette blind	universell	Seite 43	DIN 18 273	102280865	102280866	

Passendes EN 179-Modell: FSB 1016, siehe Seite 18

Fenstergriffe

34 1076

- mit 90°-Rastung
- Nocken Ø 10 mm
- Befestigungsabstand 43 mm
- gemäß DIN EN 13 126-3

- ② – Schließzylinder nach oben oder unten zeigend einsetzbar
– 1 Stück Schlüssel im Lieferumfang enthalten, Ersatzschlüssel bestellbar unter 102292709, siehe Seite 65
- ③ – Schließzylinder im Griff
– passende Zubehörbeutel für abweichende Stiftüberstände, siehe Seite 85
- ⑤ – Passende Muschel für die Gegenseite, siehe Seite 126



Ausführung	Rosette	Abmessung	Vierkant	Stiftüberstand	Prüfung	SCH Artikel-Nr.		
						Alu naturfarbig ■	Edelstahl fein matt ■	Alu gestrahlt schwarz ■
① Standard	oval	70 × 32,5 × 10 mm	7 mm, lose	24 – 38 mm		102280867	102280868	102281170
② Abschließbar	oval	84,5 × 32,5 × 21 mm	7 mm, fix	34 – 37 mm	RC 1 – RC 6	102207732	102207733	102207734
③ Abschließbar	oval	70 × 32,5 × 14 mm	7 mm, lose	35 – 40 mm	RC 1 – RC 6	102269960	102269962	102269961
④ Steckgriff	rund	Ø 30 × 6 mm	7 mm, lose	24 – 38 mm	Holz/Metall	102281145	102281146	102281172
⑤ HS-Griff	oval ohne PZ	155 × 35 × 14 mm	10 mm		ohne Zubehör, siehe Seite 126		102204672	102204670

Haustürdrückergarnitur mit Sicherheitsrosette Zertifiziert ES 1 – DIN 18 257*

- Drückerrosette: Ø 55 × 7 mm
- Sicherheitsrosette:
außen: Ø 61,5 × 12,5 mm
innen: Ø 55 × 7 mm
- ohne Befestigung, separat zu bestellen
- EN 1906, Klasse 4



Garnitur	Lagerung	Ausführung	Zylinderüberstand	Richtung	Zubehör siehe Seite	Prüfung FH	SCH Artikel-Nr.		
							Alu naturfarbig ■	Edelstahl fein matt ■	Alu gestrahlt schwarz ■
Drücker	FSB ASL®	OHNE KZS		universell	Seite 43	ÖNORM B3859	102280880	102280882	102281176
Drücker	FSB ASL®	MIT KZS	fix: 6,5 mm	universell	Seite 43	ÖNORM B3859	102280879	102280881	102281175
Wechsel	FSB ASL®	OHNE KZS		universell	Seite 43	ÖNORM B3859	102280887	102280889	102281178
Wechsel	FSB ASL®	MIT KZS	fix: 6,5 mm	universell	Seite 43	ÖNORM B3859	102280883	102280888	102281177

* Hinweis: Widerstandsklasse RC2 wird nur in Kombination mit einer Anbohrplatte erreicht. Diese ist im Lieferumfang enthalten.

FSB Türdrücker-Modelle: Lagerprogramm Schachermayer

FSB 1076 quadratisch

Türdrückergarnituren

- quadratische Rosette 55 × 55 × 7 mm
- ohne Befestigung, separat zu bestellen
- EN 1906, Klasse 4



Türdrückergarnitur

Badgarnitur
FSB ASL® mit Kunststoffschlitz schwarz

Wechselgarnitur
FSB ASL® mit Türknopf 0811

Garnitur	Lochung	Ausführung	Richtung	Zubehör siehe Seite	Prüfung FH	SCH Artikel-Nr.		
						Alu naturfarbig ■	Edelstahl fein matt ■	Alu gestrahlt schwarz ■

FSB ASL® 12 1076 – Garnituren für den Wohnbau

Drücker	BB		universell	Seite 42	Nein	102239925	102239927	102239926
Drücker	PZ		universell	Seite 42	ÖNORM B3859	102239928	102239930	102239929
Bad ÖNORM	WC-R/7 mm	Kunststoffschlitz	universell	Seite 42	ÖNORM B3859	102239931	102239933	102239932
Bad DIN	WC-R/8 mm	Kunststoffschlitz	universell	Seite 42	Nein	102239934	102239936	102239935
Wechsel	PZ	Knopf 0811, fix*	universell	Seite 42	ÖNORM B3859	102239937	102239939	102239938

* nicht in drehbar lieferbar

Hinweis: FSB ASL® Garnituren nur mit Vierkantstift 8 mm (DIN) oder ÖNORM mit Stift 8/8,5/8 mm, nicht mit Vierkantaufnahme 9 mm.

Fenstergriffe

34 1076

- mit 90°-Rastung
- Nocken Ø 10 mm
- Befestigungsabstand 43 mm
- gemäß DIN EN 13 126-3



Fenstergriff

Fenstergriff
abschließbar*
gleichschließend

Ausführung	Rosette	Abmessung	Vierkant	Stiftüberstand	Prüfung	SCH Artikel-Nr.		
						Alu naturfarbig ■	Edelstahl fein matt ■	Alu gestrahlt schwarz ■
Standard	eckig	70 × 32,5 × 10 mm	7 mm, lose	24 – 38 mm		102207705	102207706	102207707
Abschließbar*	eckig	84,5 × 32,5 × 21 mm	7 mm, fix	34 – 37 mm	RC 1 – RC 6	102207713	102207714	102207715

* Schließzylinder nach oben oder unten zeigend einsetzbar.

1 Stück Schlüssel im Lieferumfang enthalten, Ersatzschlüssel bestellbar unter 102292709, siehe Seite 65

FSB Türdrücker-Modelle: Lagerprogramm Schachermayer

FSB 1108

Türdrückergarnituren

- Rundrosette Ø 55 × 7 mm
- ohne Befestigung, separat zu bestellen
- EN 1906, Klasse 4



Türdrückergarnitur

Badgarnitur
FSB ASL® mit Kunststoffschlitz schwarz

Wechselgarnitur
FSB ASL® mit Türknoopf 0802

Garnitur	Lochung	Ausführung	Richtung	Zubehör siehe Seite	Prüfung FH	SCH Artikel-Nr.		
						Alu naturfarbig ■	Edelstahl fein matt ■	Alu gestrahlt schwarz ■

FSB ASL® 12 1108 – Garnituren für den Wohnbau

Drücker	BB		universell	Seite 42	Nein	102281320	102281330	102281325
Drücker	PZ		universell	Seite 42	ÖNORM B3859	102281321	102281331	102281326
Bad ÖNORM	WC-R/7 mm	Kunststoffschlitz	universell	Seite 42	ÖNORM B3859	102281322	102281332	102281327
Bad DIN	WC-R/8 mm	Kunststoffschlitz	universell	Seite 42	Nein	102281323	102281333	102281328
Wechsel	PZ	Knopf 0802, fix	universell	Seite 42	ÖNORM B3859	102281190	102281191	102281192
Wechsel	PZ	Knopf 0802, drehbar	universell	Seite 42	ÖNORM B3859	102281324	102281334	102281329

Hinweis: FSB ASL® Garnituren nur mit Vierkantstift 8 mm (DIN) oder ÖNORM mit Stift 8/8,5/8 mm, nicht mit Vierkantaufnahme 9 mm.

Fenstergriffe

34 1108

- mit 90°-Rastung
- Nocken Ø 10 mm
- Befestigungsabstand 43 mm
- gemäß DIN EN 13 126-3

- ② – Schließzylinder nach oben oder unten zeigend einsetzbar
 - 1 Stück Schlüssel im Lieferumfang enthalten, Ersatzschlüssel bestellbar unter 102292709, siehe Seite 65
- ③ – Schließzylinder im Griff
 - passende Zubehörbeutel für abweichende Stiftüberstände, siehe Seite 85



Ausführung	Rosette	Abmessung	Vierkant	Stiftüberstand	Prüfung	SCH Artikel-Nr.		
						Alu naturfarbig ■	Edelstahl fein matt ■	Alu gestrahlt schwarz ■
① Standard	oval	70 × 32,5 × 10 mm	7 mm, lose	24 – 38 mm		102281193	102281194	102281195
② Abschließbar	oval	84,5 × 32,5 × 21 mm	7 mm, fix	34 – 37 mm	RC 1 – RC 6	102207737	102207738	102207739
③ Abschließbar	oval	70 × 32,5 × 10 mm	7 mm, lose	35 – 40 mm	RC 1 – RC 6	102269965	102269966	102269967
④ Steckgriff	rund	Ø 30 × 6 mm	7 mm, lose	24 – 38 mm	Holz/Metall	102281199	102281200	102281201

FSB Türdrücker-Modelle: Lagerprogramm Schachermayer

FSB 1144

Türdrückergarnituren

- Rundrosette Ø 55 × 7 mm
- ohne Befestigung, separat zu bestellen
- EN 1906, Klasse 4



Türdrückergarnitur

Badgarnitur
FSB ASL® mit Kunststoffschlitz schwarz

Wechselgarnitur
FSB ASL® mit Türknopf 0802

Garnitur	Lochung	Ausführung	Richtung	Zubehör siehe Seite	Prüfung FH	SCH Artikel-Nr.		
						Alu naturfarbig ■	Edelstahl fein matt ■	Alu gestrahlt schwarz ■

FSB ASL® 12 1144 – Garnituren für den Wohnbau

Drücker	BB		universell	Seite 42	Nein	102281023	102281030	102281036
Drücker	PZ		universell	Seite 42	ÖNORM B3859	102281024	102281031	102281037
Bad ÖNORM	WC-R/7 mm	Kunststoffschlitz	universell	Seite 42	ÖNORM B3859	102281026	102281032	102281038
Bad DIN	WC-R/8 mm	Kunststoffschlitz	universell	Seite 42	Nein	102281027	102281033	102281039
Wechsel	PZ	Knopf 0802, fix	universell	Seite 42	ÖNORM B3859	102281028	102281034	102281040
Wechsel	PZ	Knopf 0802, drehbar	universell	Seite 42	ÖNORM B3859	102281029	102281035	102281041

Hinweis: FSB ASL® Garnituren nur mit Vierkantstift 8 mm (DIN) oder ÖNORM mit Stift 8/8,5/8 mm, nicht mit Vierkantaufnahme 9 mm.

Fenstergriffe

34 1144

- mit 90°-Rastung
- Nocken Ø 10 mm
- Befestigungsabstand 43 mm
- gemäß DIN EN 13 126-3



Fenstergriff

Fenstergriff
abschließbar*
gleichschließend

Steckgriff
Holz/Metall

Ausführung	Rosette	Abmessung	Vierkant	Stiftüberstand	Prüfung	SCH Artikel-Nr.		
						Alu naturfarbig ■	Edelstahl fein matt ■	Alu gestrahlt schwarz ■
Standard	oval	70 × 32,5 × 10 mm	7 mm, lose	24 – 38 mm		102281042	102281043	102281044
Abschließbar*	oval	84,5 × 32,5 × 21 mm	7 mm, fix	34 – 37 mm	RC 1 – RC 6	102207740	102207741	102207742
Steckgriff	rund	Ø 30 × 6 mm	7 mm, lose	24 – 38 mm	Holz/Metall	102281151	102281152	102281153

* Schließzylinder nach oben oder unten zeigend einsetzbar.

1 Stück Schlüssel im Lieferumfang enthalten, Ersatzschlüssel bestellbar unter 102292709, siehe Seite 65

FSB Türdrücker-Modelle: Lagerprogramm Schachermayer

Neu: FSB 1267

Türdrückergarnituren

- Rundrosette Ø 55 × 7 mm
- ohne Befestigung, separat zu bestellen
- EN 1906, Klasse 4



Türdrückergarnitur

Badgarnitur
FSB ASL® mit Kunststoffschlitz schwarz

Wechselgarnitur
– FSB ASL® mit Türknopf 0829
– FSB AGL® mit Türknopf 0829

Garnitur	Lochung	Ausführung	Richtung	Zubehör siehe Seite	Prüfung FH	SCH Artikel-Nr.		
						Edelstahl fein matt ■	Alu gestrahlt schwarz ■	

FSB ASL® 12 1267 – Garnituren für den Wohnbau

Drücker	BB		universell	Seite 42	Nein	102204590	102204591	
Drücker	PZ		universell	Seite 42	ÖNORM B3859	102204592	102204593	
Bad ÖNORM	WC-R/7 mm	Kunststoffschlitz	universell	Seite 42	ÖNORM B3859	102204594	102204595	
Bad DIN	WC-R/8 mm	Kunststoffschlitz	universell	Seite 42	Nein	102204596	102204597	
Wechsel	PZ	Knopf 0829, fix	universell	Seite 42	ÖNORM B3859	102204598	102204599	

Hinweis: FSB ASL® Garnituren nur mit Vierkantstift 8 mm (DIN) oder ÖNORM mit Stift 8/8,5/8 mm, nicht mit Vierkantaufnahme 9 mm.

FSB AGL® 76 1267 – FH Objektgarnituren gem. ÖNORM, Vierkant 8,5 mm

Drücker	PZ		universell	Seite 43	ÖNORM B3859	102204600	102204601	
Wechsel	PZ	Knopf 0829, fix	rechts	Seite 43	ÖNORM B3859	102204602	102204603	
Wechsel	PZ	Knopf 0829, fix	links	Seite 43	ÖNORM B3859	102204604	102204605	

FSB AGL® 76 1267 – FH Objektgarnituren gem. DIN Norm, nicht EN 179 konform, Vierkant 9 mm

Drücker	PZ		universell	Seite 43	DIN 18 273	102267240	102267241	
Wechsel	PZ	Knopf 0829, fix	rechts	Seite 43	DIN 18 273	102267242	102267243	
Wechsel	PZ	Knopf 0829, fix	links	Seite 43	DIN 18 273	102267244	102267245	

FSB AGL® 79 1268 – FH Objektgarnituren gem. EN 179 für Fluchtwegtüren, Vierkant 9 mm

Drücker	PZ	Panik B	universell	Seite 43	DIN 18 273/EN 179	102204606	102204607	
Wechsel	PZ	Knopf 0829, fix, Panik E	rechts	Seite 43	DIN 18 273/EN 179	102204608	102204609	
Wechsel	PZ	Knopf 0829, fix, Panik E	links	Seite 43	DIN 18 273/EN 179	102204610	102204611	
Standflügel	Ohne PZ	Gegenrosette blind	universell	Seite 43	DIN 18 273/EN 179	102204612	102204613	

Fenstergriffe

34 1267

- mit 90°-Rastung
- Nocken Ø 10 mm
- Befestigungsabstand 43 mm
- gemäß DIN EN 13 126-3



Fenstergriff

Fenstergriff
abschließbar*
gleichschließend

Steckgriff
Holz/Metall

Ausführung	Rosette	Abmessung	Vierkant	Stiftüberstand	Prüfung	SCH Artikel-Nr.		
						Edelstahl fein matt ■	Alu gestrahlt schwarz ■	
Standard	oval	70 × 32,5 × 10 mm	7 mm, lose	24 – 38 mm		102204614	102204615	
Abschließbar*	oval	84,5 × 32,5 × 21 mm	7 mm, fix	34 – 37 mm	RC 1 – RC 6	102207735	102207736	
Steckgriff	rund	Ø 30 × 6 mm	7 mm, lose	24 – 38 mm	Holz/Metall	102204616	102204617	

* Schließzylinder nach oben oder unten zeigend einsetzbar.

1 Stück Schlüssel im Lieferumfang enthalten, Ersatzschlüssel bestellbar unter 102292709, siehe Seite 65

FSB Türdrücker-Modelle: Lagerprogramm Schachermayer

Neu: FSB 1289

Türdrückergarnituren

- Rundrosette Ø 55 × 7 mm
- ohne Befestigung, separat zu bestellen
- EN 1906, Klasse 4



Türdrückergarnitur

Badgarnitur
FSB ASL® mit Kunststoffschlitz schwarz

Wechselgarnitur
FSB ASL® mit Türknopf 0829

Garnitur	Lochung	Ausführung	Richtung	Zubehör siehe Seite	Prüfung FH	SCH Artikel-Nr.		
						Alu gestrahlt schwarz ■		

FSB ASL® 12 1289 – Garnituren für den Wohnbau

Drücker	BB		universell	Seite 42	Nein	102281240		
Drücker	PZ		universell	Seite 42	ÖNORM B3859	102281241		
Bad ÖNORM	WC-R/7 mm	Kunststoffschlitz	universell	Seite 42	ÖNORM B3859	102281242		
Bad DIN	WC-R/8 mm	Kunststoffschlitz	universell	Seite 42	Nein	102281245		
Wechsel	PZ	Knopf 0829, fix	universell	Seite 42	ÖNORM B3859	102281247		
Wechsel	PZ	Knopf 0829, drehbar	universell	Seite 42	ÖNORM B3859	102281246		

Hinweis: FSB ASL® Garnituren nur mit Vierkantstift 8 mm (DIN) oder ÖNORM mit Stift 8/8,5/8 mm, nicht mit Vierkantaufnahme 9 mm.

Fenstergriffe

34 1289

- mit 90°-Rastung
- Nocken Ø 10 mm
- Befestigungsabstand 43 mm
- gemäß DIN EN 13 126-3

- ② – Schließzylinder nach oben oder unten zeigend einsetzbar
 - 1 Stück Schlüssel im Lieferumfang enthalten, Ersatzschlüssel bestellbar unter 102292709, siehe Seite 65
- ③ – Schließzylinder im Griff
 - passende Zubehörbeutel für abweichende Stiftüberstände, siehe Seite 85



Ausführung	Rosette	Abmessung	Vierkant	Stiftüberstand	Prüfung	SCH Artikel-Nr.		
						Alu gestrahlt schwarz ■		
① Standard	oval	70 × 32,5 × 10 mm	7 mm, lose	24 – 38 mm		102281248		
② Abschließbar	oval	84,5 × 32,5 × 21 mm	7 mm, fix	34 – 37 mm	RC 1 – RC 6	102207743		
③ Abschließbar	oval	70 × 32,5 × 10 mm	7 mm, lose	35 – 40 mm	RC 1 – RC 6	102269968		
④ Steckgriff	rund	Ø 30 × 6 mm	7 mm, lose	24 – 38 mm	Holz/Metall	102231635		







FSB Türdrücker-Modelle: Lagerprogramm Schachermayer

Befestigungszubehör Objektgarnituren FSB ASL®/AGL®

	Zubehörbeutel	Türstärke	Vierkant	SCH Artikel-Nr.
ÖNORM				
	Drücker/Drücker Stift abgesetzt 8/8,5/8 mm	25 – 38 mm	8,5 mm	102236721
		39 – 58 mm	8,5 mm	102239193
		59 – 78 mm	8,5 mm	102239194
		79 – 98 mm	8,5 mm	102239195
		99 – 118 mm	8,5 mm	102239196
	Drücker/Knopf Stift abgesetzt 8/8,5 mm	39 – 58 mm	8,5 mm	102239203
		59 – 78 mm	8,5 mm	102239204
		79 – 98 mm	8,5 mm	102239205
		99 – 118 mm	8,5 mm	102239206
	Badgarnitur, FSB ASL® , mit Kunststoffschlitz schwarz, Stift abgesetzt 8/8,5/8 mm, 7 mm Riegelstift mit Schauscheibe	25 – 38 mm	8,5 mm	102236723
		39 – 58 mm	8,5 mm	102239756
		59 – 78 mm	8,5 mm	102239760
		79 – 98 mm	8,5 mm	102239766
	Badgarnitur, FSB AGL® , mit Notentriegelung, Stift abgesetzt 8/8,5/8 mm, 7 mm Riegelstift mit Schauscheibe	39 – 58 mm	8,5 mm	102248418
		59 – 78 mm	8,5 mm	102248419
DIN Norm				
	Drücker/Drücker	25 – 38 mm	8 mm	102236722
		39 – 58 mm	8 mm	102239190
		59 – 78 mm	8 mm	102239191
		79 – 98 mm	8 mm	102239192
	Drücker/Knopf	39 – 58 mm	8 mm	102239200
		59 – 78 mm	8 mm	102239201
		79 – 98 mm	8 mm	102239202
	Badgarnitur, FSB ASL® , mit Kunststoffschlitz schwarz, Stift 8 mm, 8 mm Riegelstift mit Schauscheibe	25 – 38 mm	8 mm	102236724
		39 – 58 mm	8 mm	102239210
		59 – 78 mm	8 mm	102239211
		79 – 98 mm	8 mm	102239212
	Badgarnitur, FSB AGL® , mit Notentriegelung, Stift 8 mm, 8 mm Riegelstift mit Schauscheibe	39 – 58 mm	8 mm	102248421
		59 – 78 mm	8 mm	102248422

FSB Türdrücker-Modelle: Lagerprogramm Schachermayer

Befestigungszubehör Feuerschutz gem. ÖNORM B3859 | DIN 18 273

	Zubehörbeutel	Türstärke	Vierkant	SCH Artikel-Nr.
FH FSB AGL® ÖNORM B3859				
	Drücker/Drücker Stift abgesetzt 8/8,5/8 mm	39 – 58 mm	8,5 mm	102244860
		59 – 78 mm	8,5 mm	102244861
		79 – 98 mm	8,5 mm	102244862
		99 – 118 mm	8,5 mm	102244863
	Drücker/Knopf Stift abgesetzt 8/8,5 mm	39 – 58 mm	8,5 mm	102239778
		59 – 78 mm	8,5 mm	102239779
		79 – 98 mm	8,5 mm	102239780
		99 – 118 mm	8,5 mm	102239782
FH FSB AGL® DIN 18 273				
	Drücker/Drücker	39 – 58 mm	9 mm	102239769
		59 – 78 mm	9 mm	102239770
		79 – 98 mm	9 mm	102239772
		99 – 118 mm	9 mm	102239777
	Drücker/Knopf, auch für EN 179	39 – 58 mm	9 mm	102239787
		59 – 78 mm	9 mm	102239788
		79 – 98 mm	9 mm	102239789
		99 – 118 mm	9 mm	102239790
FH FSB AGL® EN 179				
	Drücker/Drücker, EN 179, geteilter Panikstift, ausgelegt für Schloss-Sitz mittig	39 – 48 mm	9 mm	102239807
		49 – 58 mm	9 mm	102239808
		59 – 68 mm	9 mm	102239809
		69 – 78 mm	9 mm	102239810
		79 – 88 mm	9 mm	102239811
		89 – 98 mm	9 mm	102239812
	Drücker/Drücker, EN 179, geteilter Panikstift, ausgelegt für Schloss-Sitz außer mittig	Türteilung: 14/28 mm		102284790
		Türteilung: 15/25 mm		102239828
		Türteilung: 29/40 mm		102239829
		Türteilung: 33/36 mm		102239830
Hinweis: Der FSB Panikstift ist nicht kürzbar				
	Standflügel auch für Türen ohne EN 179 Anforderung einsetzbar	39 – 48 mm	9 mm	102239792
		49 – 58 mm	9 mm	102239797
		59 – 68 mm	9 mm	102239798
		69 – 78 mm	9 mm	102239799
		79 – 88 mm	9 mm	102239800
		89 – 98 mm	9 mm	102239802

Hinweise: Für Feuerschutzgarnituren nach DIN 18 273 sowie ÖNORM B3859 ist es vorgeschrieben komplette Garnituren zu verarbeiten. Nur wenn alle Einzelteile eines Herstellers aufeinander abgestimmt sind, erfüllen diese die Norm und sind durch das Überwachungs-institut zertifiziert.



FSB Türdrücker-Modelle: Lagerprogramm Schachermayer

Neu: Steckgriffe für Türen

Einzigartig minimalistisch: FSB Steckgriffe für Türen üben sich mit ihrem auf das Minimum reduzierten Rosettenmaß in vornehmer Zurückhaltung. Überall dort, wo „weniger mehr ist“ und großen Wert auf anspruchsvolles Design gelegt wird, spielen sie ihre formalen wie auch funktionalen Qualitäten aus.

Produkteigenschaften

- ausschließlich geeignet zur Montage an Holztüren
- Einbau bedingt Drückerlochausnehmung von Ø 27 mm
- für leichte bis mittelschwere Objektüren
- Türstärken bis max. 68 mm
- am Markt einzigartiger Toleranzausgleich zwischen Türschloss und Beschlag

Klassifizierungsschlüssel EN 1906

4 | 7* | - | 0 | 0 | 5 | 0 | U

*Prüfung mit 500.000 Zyklen

Zusammensetzung FSB Steckgriff für Türen



1 Paar
Adapter Rosette
Steckgriff,
inkl. Zubehör ÖNORM

2 Stück
FSB ASL®/AGL®
Lochteil

FSB Steckgriff
Türdrückerpaar

	Abmessung	Zubehör	Türstärke	SCH Artikel-Nr	
				Edelstahl fein matt ■	Alu gestrahlt schwarz ■
Adapter Rosetten Paar					
	rund Ø 30 mm, Bauhöhe 2 mm	inkl. 8/8,5/8 mm Vollstift lose und Spannschlüssel	39 – 48 mm	102239987	102239986
	rund Ø 30 mm, Bauhöhe 2 mm	inkl. 8/8,5/8 mm Vollstift lose und Spannschlüssel	49 – 58 mm	102239988	102239989

Passende Lochteile zur Kombination siehe Seite 67, passende Schlüsselrosetten siehe Seite 85

Passendes Montagewerkzeug siehe Seite 131

FSB Türdrücker-Modelle: Lagerprogramm Schachermayer

Neu: Steckgriffe für Türen ÖNORM | FSB 1005

Türdrückerpaar

15 1005



- einschließlich Drückerrosettenpaar
- ohne Schlüsselrosette
- einschließlich Befestigungsmaterial
- vor Kopf verbohrt
- EN 1906, Klasse 4

Ausschließlich geeignet zur Montage an Holztüren

Rosette	Abmessung	Vierkant lose	Türstärke	SCH Artikel-Nr.		
				Edelstahl fein matt ■	Alu gestrahlt schwarz ■	
rund	Ø 30 mm, 2 mm stark	8/8,5/8 mm	39–48 mm	102231530	102231532	
rund	Ø 30 mm, 2 mm stark	8/8,5/8 mm	49–58 mm	102231531	102231533	

**Einbau bedingt eine Drückerlochausnehmung von Ø 27 mm.
Nicht für den Einsatz an Feuer- und Rauchschutztüren geeignet.**

Schlüsselrosettenpaar

15 1721



Montage bedingt einen glatten und staubfreien Untergrund für eine optimale Haftung.

Kleberosette	Abmessung	Lochung	Türstärke	Norm	SCH Artikel-Nr.		
					Edelstahl fein matt ■	Alu gestrahlt schwarz ■	
oval	46 × 30 × 2 mm	BB		ÖNORM	102239235	102239234	
oval	46 × 30 × 2 mm	PZ		ÖNORM	102239964	102239963	
oval	46 × 30 × 2 mm	WC-R 7 mm	39–48 mm	ÖNORM	102239966	102239965	
oval	46 × 30 × 2 mm	WC-R 7 mm	49–58 mm	ÖNORM	102239968	102239967	

Nicht für den Einsatz an Feuer- und Rauchschutztüren geeignet.

FSB Türdrücker-Modelle: Lagerprogramm Schachermayer

Neu: Steckgriffe für Türen ÖNORM | FSB 1035

Türdrückerpaar

15 1035



- einschließlich Drückerrosettenpaar
- ohne Schlüsselrosette
- einschließlich Befestigungsmaterial
- vor Kopf verbohrt
- EN 1906, Klasse 4

Ausschließlich geeignet zur Montage an Holztüren

Rosette	Abmessung	Vierkant lose	Türstärke	SCH Artikel-Nr.	
				Edelstahl fein matt ■	Alu gestrahlt schwarz ■
rund	Ø 30 mm, 2 mm stark	8/8,5/8 mm	39 – 48 mm	102217522	102217523
rund	Ø 30 mm, 2 mm stark	8/8,5/8 mm	49 – 58 mm	102217524	102217525

**Einbau bedingt eine Drückerlochausnehmung von Ø 27 mm.
Nicht für den Einsatz an Feuer- und Rauchschutztüren geeignet.**

Schlüsselrosettenpaar

15 1721



Montage bedingt einen glatten und staubfreien Untergrund für eine optimale Haftung.

Kleberosette	Abmessung	Lochung	Türstärke	Norm	SCH Artikel-Nr.	
					Edelstahl fein matt ■	Alu gestrahlt schwarz ■
oval	46 × 30 × 2 mm	BB		ÖNORM	102239235	102239234
oval	46 × 30 × 2 mm	PZ		ÖNORM	102239964	102239963
oval	46 × 30 × 2 mm	WC-R 7 mm	39 – 48 mm	ÖNORM	102239966	102239965
oval	46 × 30 × 2 mm	WC-R 7 mm	49 – 58 mm	ÖNORM	102239968	102239967

Nicht für den Einsatz an Feuer- und Rauchschutztüren geeignet.

FSB Türdrücker-Modelle: Lagerprogramm Schachermayer

Neu: Steckgriffe für Türen ÖNORM | FSB 1076

Türdrückerpaar

15 1076



- einschließlich Drückerrosettenpaar
- ohne Schlüsselrosette
- einschließlich Befestigungsmaterial
- vor Kopf verbohrt
- EN 1906, Klasse 4

Ausschließlich geeignet zur Montage an Holztüren

Rosette	Abmessung	Vierkant lose	Türstärke	SCH Artikel-Nr.		
				Edelstahl fein matt ■	Alu gestrahlt schwarz ■	
rund	Ø 30 mm, 2 mm stark	8/8,5/8 mm	39–48 mm	102217526	102217527	
rund	Ø 30 mm, 2 mm stark	8/8,5/8 mm	49–58 mm	102217528	102217529	

**Einbau bedingt eine Drückerlochausnehmung von Ø 27 mm.
Nicht für den Einsatz an Feuer- und Rauchschutztüren geeignet.**

Schlüsselrosettenpaar

15 1721



Montage bedingt einen glatten und staubfreien Untergrund für eine optimale Haftung.

Kleberosette	Abmessung	Lochung	Türstärke	Norm	SCH Artikel-Nr.		
					Edelstahl fein matt ■	Alu gestrahlt schwarz ■	
oval	46 × 30 × 2 mm	BB		ÖNORM	102239235	102239234	
oval	46 × 30 × 2 mm	PZ		ÖNORM	102239964	102239963	
oval	46 × 30 × 2 mm	WC-R 7 mm	39–48 mm	ÖNORM	102239966	102239965	
oval	46 × 30 × 2 mm	WC-R 7 mm	49–58 mm	ÖNORM	102239968	102239967	

Nicht für den Einsatz an Feuer- und Rauchschutztüren geeignet.

FSB Türdrücker-Modelle: Lagerprogramm Schachermayer

Neu: Steckgriffe für Türen ÖNORM | FSB 1108

Türdrückerpaar

15 1108



- einschließlich Drückerrosettenpaar
- ohne Schlüsselrosette
- einschließlich Befestigungsmaterial
- vor Kopf verbohrt
- EN 1906, Klasse 4

Ausschließlich geeignet zur Montage an Holztüren

Rosette	Abmessung	Vierkant lose	Türstärke	SCH Artikel-Nr.	
				Edelstahl fein matt ■	Alu gestrahlt schwarz ■
rund	∅ 30 mm, 2 mm stark	8/8,5/8 mm	39 – 48 mm	102217510	102217511
rund	∅ 30 mm, 2 mm stark	8/8,5/8 mm	49 – 58 mm	102217512	102217513

**Einbau bedingt eine Drückerlochausnehmung von ∅ 27 mm.
Nicht für den Einsatz an Feuer- und Rauchschutztüren geeignet.**

Schlüsselrosettenpaar

15 1721



Montage bedingt einen glatten und staubfreien Untergrund für eine optimale Haftung.

Kleberosette	Abmessung	Lochung	Türstärke	Norm	SCH Artikel-Nr.	
					Edelstahl fein matt ■	Alu gestrahlt schwarz ■
oval	46 × 30 × 2 mm	BB		ÖNORM	102239235	102239234
oval	46 × 30 × 2 mm	PZ		ÖNORM	102239964	102239963
oval	46 × 30 × 2 mm	WC-R 7 mm	39 – 48 mm	ÖNORM	102239966	102239965
oval	46 × 30 × 2 mm	WC-R 7 mm	49 – 58 mm	ÖNORM	102239968	102239967

Nicht für den Einsatz an Feuer- und Rauchschutztüren geeignet.

FSB Türdrücker-Modelle: Lagerprogramm Schachermayer

Neu: Steckgriffe für Türen ÖNORM | FSB 1267

Türdrückerpaar

15 1267



- einschließlich Drückerrosettenpaar
- ohne Schlüsselrosette
- einschließlich Befestigungsmaterial
- vor Kopf verbohrt
- EN 1906, Klasse 4

Ausschließlich geeignet zur Montage an Holztüren

Rosette	Abmessung	Vierkant lose	Türstärke	SCH Artikel-Nr.		
				Edelstahl fein matt ■	Alu gestrahlt schwarz ■	
rund	Ø 30 mm, 2 mm stark	8/8,5/8 mm	39–48 mm	102217514	102217515	
rund	Ø 30 mm, 2 mm stark	8/8,5/8 mm	49–58 mm	102217516	102217517	

Einbau bedingt eine Drückerlochausnehmung von Ø 27 mm.

Nicht für den Einsatz an Feuer- und Rauchschutztüren geeignet.

Schlüsselrosettenpaar

15 1721



Montage bedingt einen glatten und staubfreien Untergrund für eine optimale Haftung.

Kleberosette	Abmessung	Lochung	Türstärke	Norm	SCH Artikel-Nr.		
					Edelstahl fein matt ■	Alu gestrahlt schwarz ■	
oval	46 × 30 × 2 mm	BB		ÖNORM	102239235	102239234	
oval	46 × 30 × 2 mm	PZ		ÖNORM	102239964	102239963	
oval	46 × 30 × 2 mm	WC-R 7 mm	39–48 mm	ÖNORM	102239966	102239965	
oval	46 × 30 × 2 mm	WC-R 7 mm	49–58 mm	ÖNORM	102239968	102239967	

Nicht für den Einsatz an Feuer- und Rauchschutztüren geeignet.

FSB Türdrücker-Modelle: Lagerprogramm Schachermayer

Neu: Steckgriffe für Türen ÖNORM | FSB 1289

Türdrückerpaar

15 1289



- einschließlich Drückerrosettenpaar
- ohne Schlüsselrosette
- einschließlich Befestigungsmaterial
- vor Kopf verbohrt
- EN 1906, Klasse 4

Ausschließlich geeignet zur Montage an Holztüren

Rosette	Abmessung	Vierkant lose	Türstärke	SCH Artikel-Nr.		
				Alu gestrahlt schwarz ■		
rund	∅ 30 mm, 2 mm stark	8/8,5/8 mm	39 – 48 mm	102217518		
rund	∅ 30 mm, 2 mm stark	8/8,5/8 mm	49 – 58 mm	102217519		

**Einbau bedingt eine Drückerlochausnehmung von ∅ 27 mm.
Nicht für den Einsatz an Feuer- und Rauchschutztüren geeignet.**

Schlüsselrosettenpaar

15 1721



Montage bedingt einen glatten und staubfreien Untergrund für eine optimale Haftung.

Kleberosette	Abmessung	Lochung	Türstärke	Norm	SCH Artikel-Nr.		
					Edelstahl fein matt ■	Alu gestrahlt schwarz ■	
oval	46 × 30 × 2 mm	BB		ÖNORM	102239235	102239234	
oval	46 × 30 × 2 mm	PZ		ÖNORM	102239964	102239963	
oval	46 × 30 × 2 mm	WC-R 7 mm	39 – 48 mm	ÖNORM	102239966	102239965	
oval	46 × 30 × 2 mm	WC-R 7 mm	49 – 58 mm	ÖNORM	102239968	102239967	

Nicht für den Einsatz an Feuer- und Rauchschutztüren geeignet.

- 54 FSB ASL[®] Garnitur für den Wohnbau
gem. FH ÖNORM B3859
- 56 FSB AGL[®] Garnitur für den Objektbau
- 58 FH FSB AGL[®] Garnitur
gem. ÖNORM B3859
- 60 FH FSB AGL[®] Garnitur
gem. DIN 18 273
- 62 FH FSB AGL[®] Garnitur
gem. EN 179 für Fluchtwegtüren
- 64 Fenstergriffe | Steckgriffe
gem. DIN EN 13 126-3
- 66 Türdrückerpaare für Glastürschlösser
- 67 Lochteile zur Kombination

FSB Adaptertechnologie: Produktzusammensetzung

FSB ASL® Garnitur für den Wohnbau gem. FH ÖNORM B3859

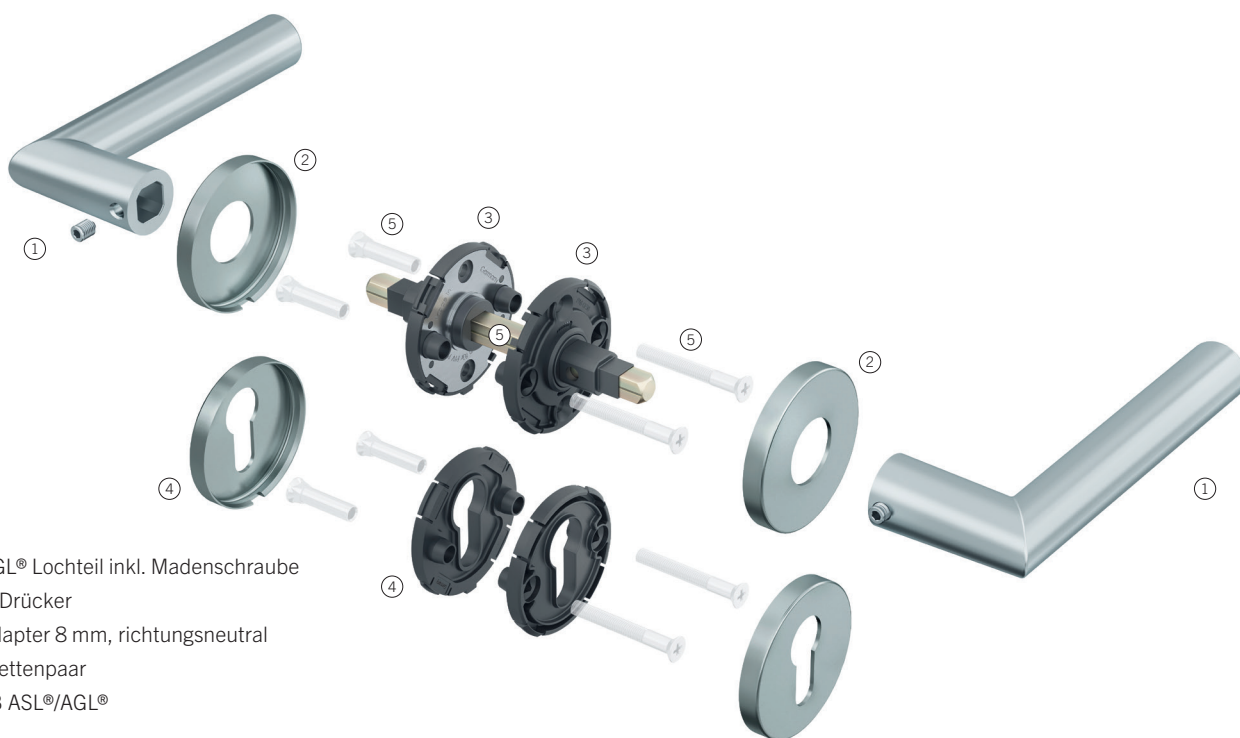

- ① FSB ASL®/AGL® Lochteil inkl. Madenschraube
- ② Deckrosette Drücker
- ③ FSB ASL® Adapter 8 mm, richtungsneutral
- ④ Schlüsselrosettenpaar
- ⑤ Zubehör FSB ASL®/AGL®

Klassifizierungsschlüssel EN 1906

4 | 7 | - | 0 | 1 | 5 | 0 | A

Einzelteile zur Zusammensetzung von FSB ASL® Garnituren

Bezeichnung	Lagerung/Form	Ausführung	Richtung	SCH Artikel-Nr.		
				Alu naturfarbig ■	Edelstahl fein matt ■	Alu gestrahlt schwarz ■
Adapter Rosette	FSB ASL®	8 mm*	universell	102239657		
Deckrosette	rund	Drücker		102239679	102239680	102239681
Deckrosette	quadratisch	Drücker		102236700	102236702	102236701

Bezeichnung	Form	Lochung	Norm			
Schlüsselrosette	rund	BB		102239290	102239291	102239682
Schlüsselrosette	rund	PZ		102239280	102239281	102239683
Schlüsselrosette	rund	Blind		102239285	102239286	
Badgarnitur	rund	WC-R/7 mm, Kunststoffschlitz	ÖNORM	102239696	102239697	102239698
Badgarnitur	rund	WC-R/8 mm, Kunststoffschlitz	DIN	102239693	102239694	102239695
Schlüsselrosette	quadratisch	BB		102236709	102236711	102236710
Schlüsselrosette	quadratisch	PZ		102236706	102236708	102236707
Schlüsselrosette	quadratisch	Blind		102236703	102236705	102236704
Badgarnitur	quadratisch	WC-R/7 mm, Kunststoffschlitz	ÖNORM	102236712	102236714	102236713
Badgarnitur	quadratisch	WC-R/8 mm, Kunststoffschlitz	DIN	102236715	102236717	102236716

Knöpfe für Wechselgarnituren

Bezeichnung	Form	Modell	Ausführung			
Knopf, feststehend	rund	0802	M12 Innengewinde	102265760	102265761	102239712
Knopf, feststehend	rund	0829	M12 Innengewinde	102239721	102239729	102239742
Knopf, feststehend	quadratisch	0811**	M12 Innengewinde	102236718	102236720	102236719
Knopf, drehbar	ohne Rosette	0802	Vierkant 8 mm	102239160	102239162	102239754
Knopf, drehbar	ohne Rosette	0829	Vierkant 8 mm	102239115	102239116	102239755

Alle Einzelteile ohne Befestigungszubehör

Passende FSB ASL® Lochteile und Befestigungszubehör siehe Seite 86 f.

* nur 8 mm Vierkantaufnahme und mit Stift 8/8,5/8 mm

** nicht in drehbar lieferbar

Zusammensetzung FSB Türdrückergarnitur

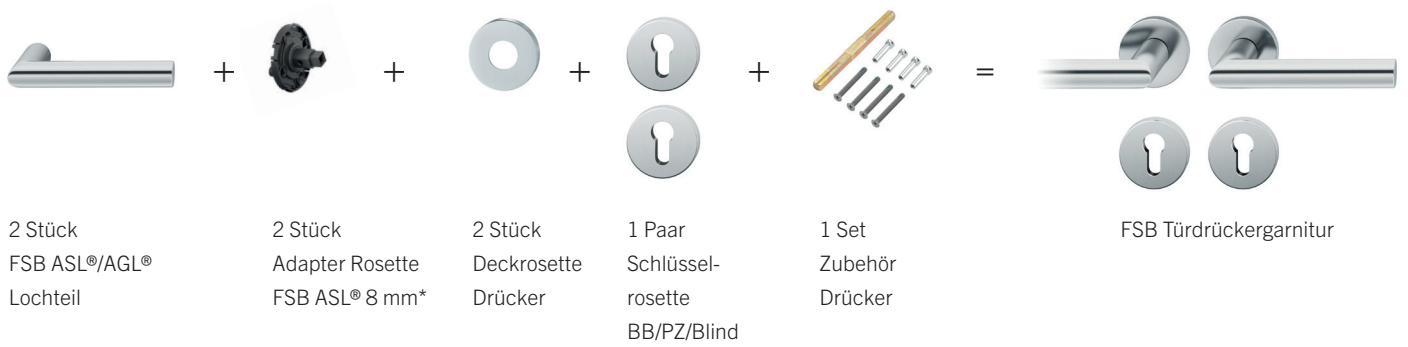

Zusammensetzung FSB Badgarnitur



Zusammensetzung FSB Wechselgarnitur – Knopf feststehend

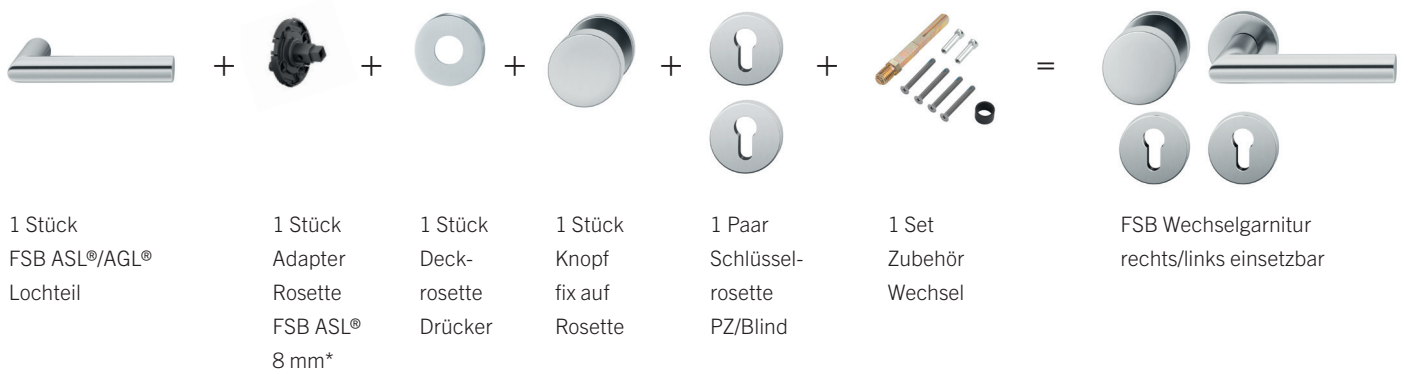

Zusammensetzung FSB Wechselgarnitur – Knopf drehbar

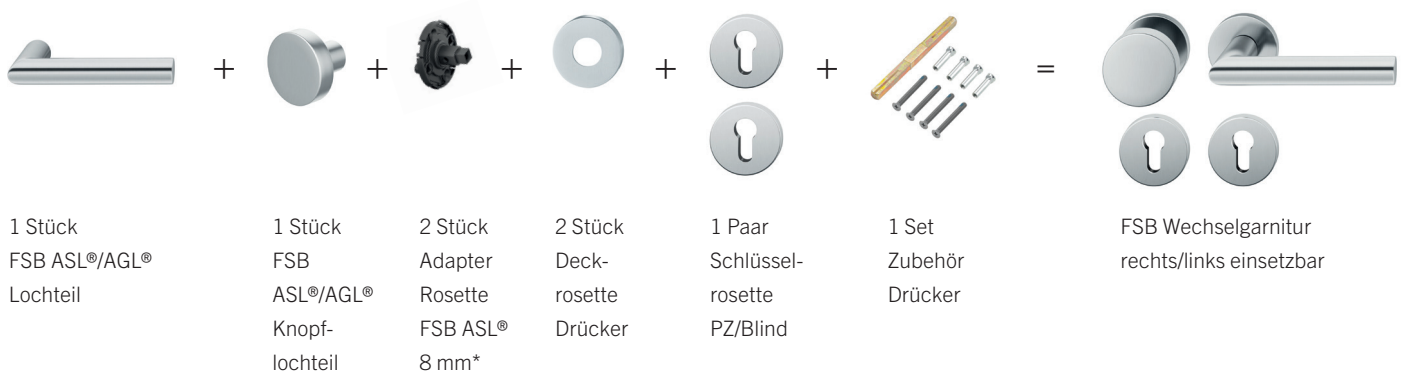

FSB Adaptertechnologie: Produktzusammensetzung

FSB AGL® Garnitur für den Objektbau

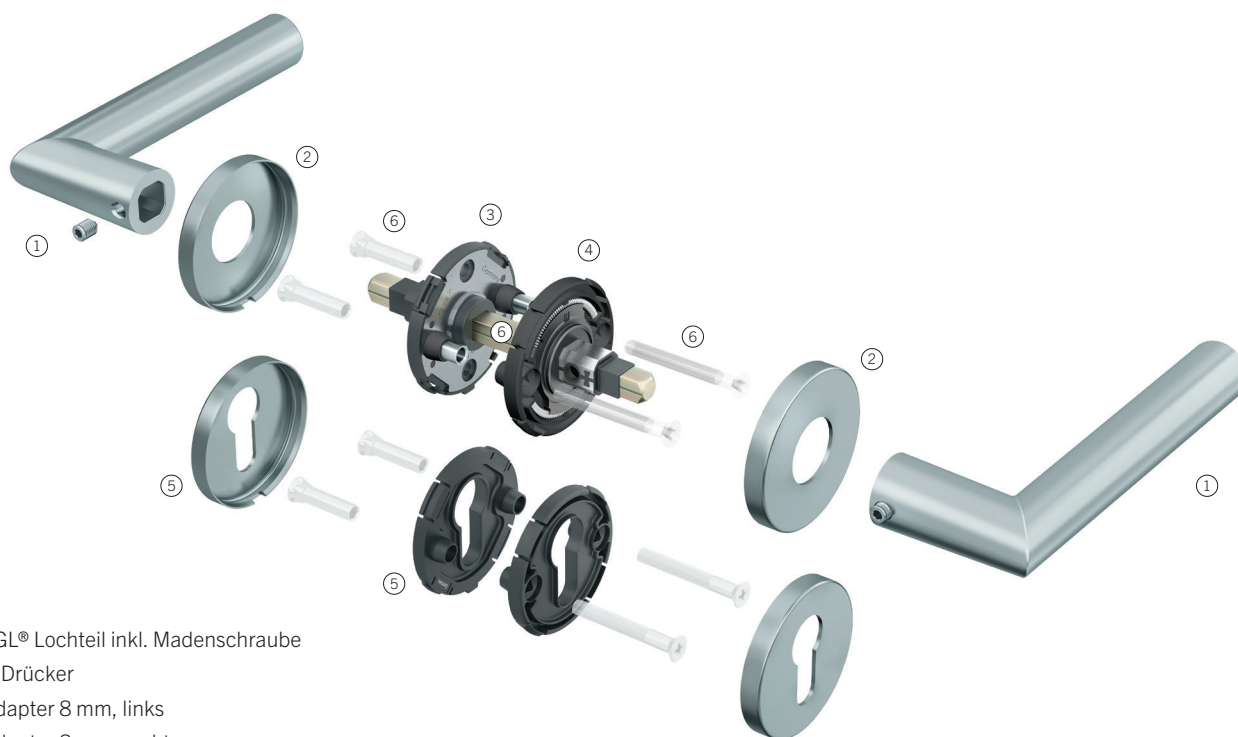

- ① FSB ASL®/AGL® Lochteil inkl. Madenschraube
- ② Deckrosette Drücker
- ③ FSB AGL® Adapter 8 mm, links
- ④ FSB AGL® Adapter 8 mm, rechts
- ⑤ Schlüsselrosettenpaar
- ⑥ Zubehör FSB ASL®/AGL®

Klassifizierungsschlüssel EN 1906

4 | 7 | - | 0 | 1 | 5 | 0 | B

Einzelteile zur Zusammensetzung von FSB AGL® Garnituren

Bezeichnung	Lagerung/Form	Ausführung	Richtung	SCH Artikel-Nr.		
				Alu naturfarbig ■	Edelstahl fein matt ■	Alu gestrahlt schwarz ■
Adapter Rosette	FSB AGL®	8 mm*	rechts	102248171		
Adapter Rosette	FSB AGL®	8 mm*	links	102248172		
Deckrosette	rund	Drücker		102239679	102239680	102239681

Bezeichnung	Form	Lochung	Norm			
Schlüsselrosette	rund	BB		102239290	102239291	102239682
Schlüsselrosette	rund	PZ		102239280	102239281	102239683
Badgarnitur	rund	WC-R/7 mm, Notentriegelung	ÖNORM	102239702	102239707	
Badgarnitur	rund	WC-R/8 mm, Notentriegelung	DIN	102239699	102239700	

Knöpfe für Wechselgarnituren

Bezeichnung	Form	Modell	Ausführung			
Knopf, feststehend	rund	0802	M12 Innengewinde	102265760	102265761	102239712
Knopf, feststehend	rund	0829	M12 Innengewinde	102239721	102239729	102239742

Alle Einzelteile ohne Befestigungszubehör

* nur 8 mm Vierkantaufnahme und mit Stift 8/8,5/8 mm lieferbar

Passende FSB AGL® Lochteile und Befestigungszubehör siehe Seite 86 f.

Zusammensetzung FSB Türdrückergarnitur

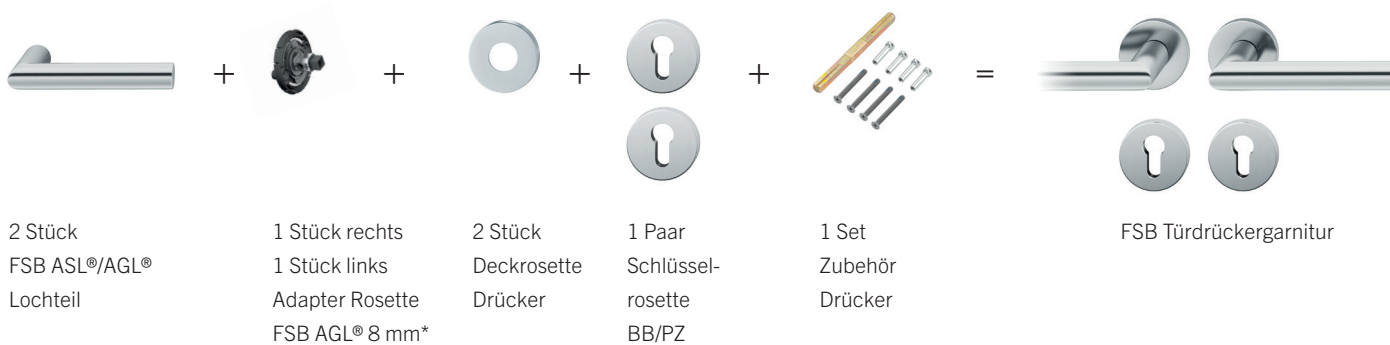

Zusammensetzung FSB Badgarnitur

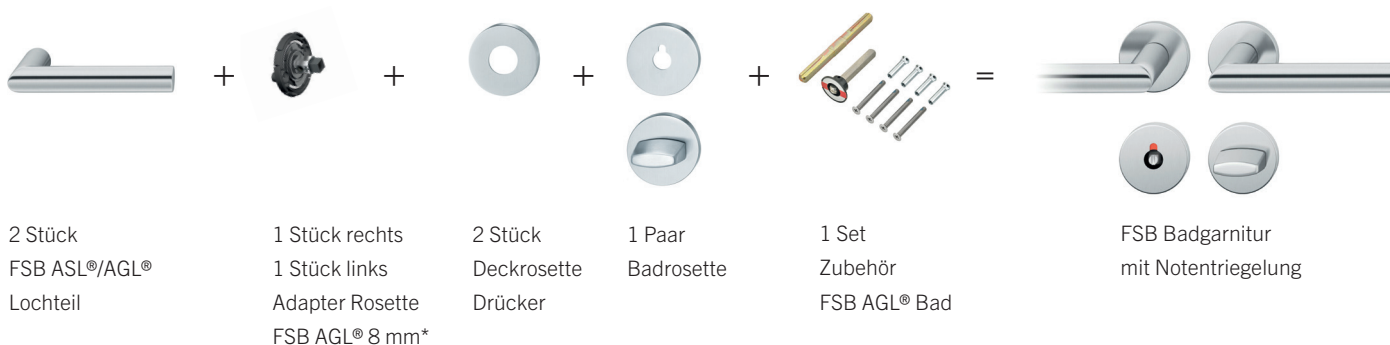

Zusammensetzung FSB Wechselgarnitur rechts – Lochteil innen rechts zeigend, Knopf feststehend

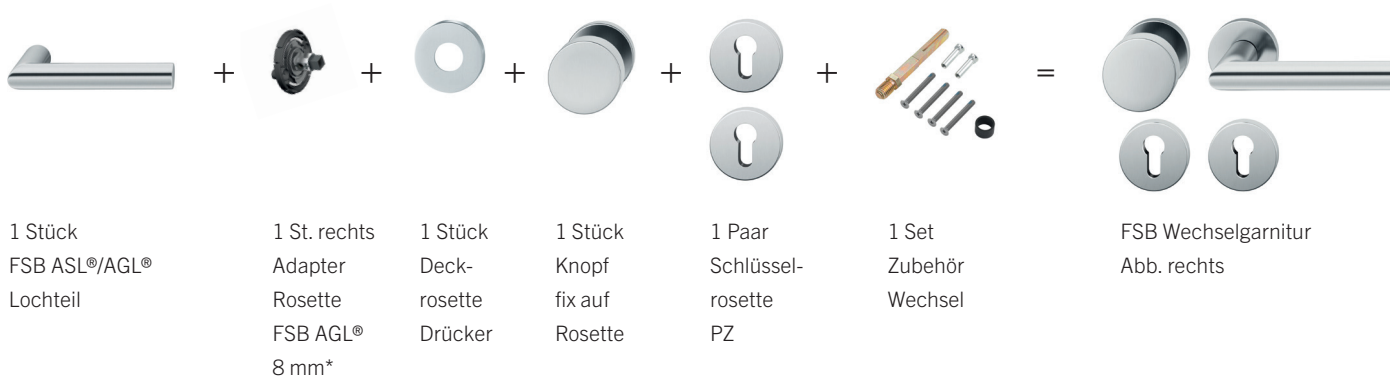

Zusammensetzung FSB Wechselgarnitur links – Lochteil innen links zeigend, Knopf feststehend

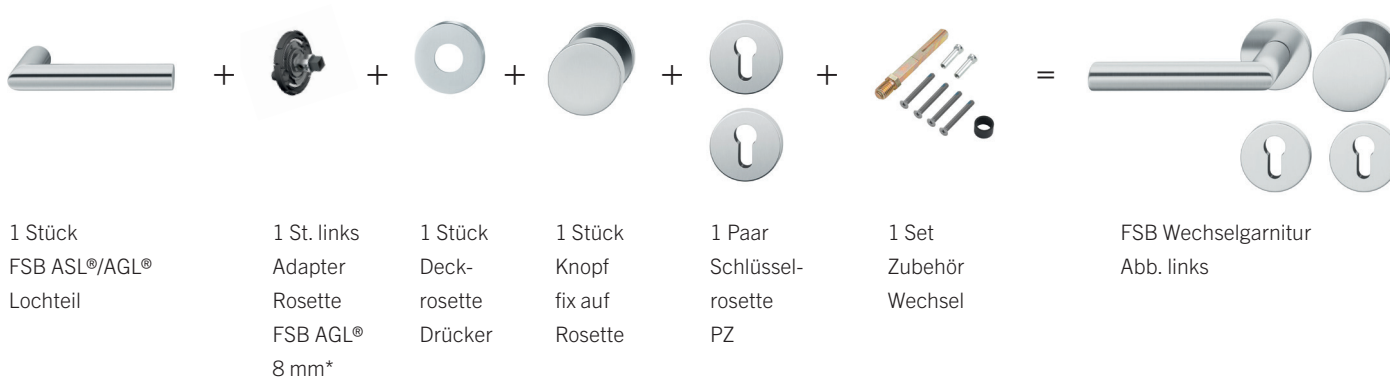

* FSB AGL® nur mit Vierkantaufnahme 8 mm und Stift abgesetzt 8/8,5/8 mm.

FSB Adaptertechnologie: Produktzusammensetzung

FH FSB AGL® Garnitur gem. ÖNORM B3859

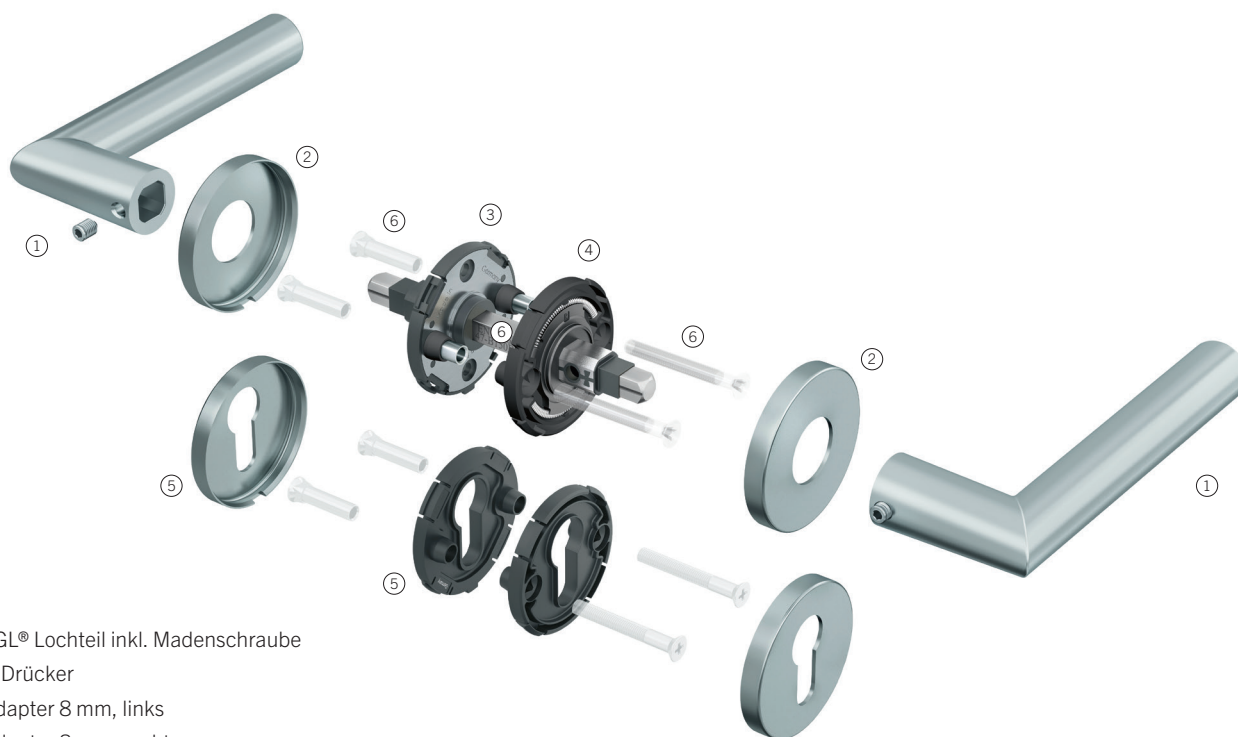

- ① FSB ASL®/AGL® Lochteil inkl. Madenschraube
- ② Deckrosette Drücker
- ③ FSB AGL® Adapter 8 mm, links
- ④ FSB AGL® Adapter 8 mm, rechts
- ⑤ FH Schlüsselrosettenpaar
- ⑥ Zubehör FH FSB AGL® ÖNORM

Klassifizierungsschlüssel EN 1906

4 | 7 | - | 0 | 1 | 5 | 0 | B

Einzelteile zur Zusammensetzung von FH FSB AGL® Garnituren gem. ÖNORM B3859 Feuerschutzbeständigkeit 30 Minuten

SCH Artikel-Nr.

Alu naturfarbig ■	Edelstahl fein matt ■	Alu gestrahlt schwarz ■
-------------------	-----------------------	-------------------------

Bezeichnung	Lagerung/Form	Ausführung	Richtung	Prüfung FH			
Adapter Rosette	FSB AGL®	8 mm*	rechts	ÖNORM B3859	102248171		
Adapter Rosette	FSB AGL®	8 mm*	links	ÖNORM B3859	102248172		
Deckrosette	rund	Drücker			102239679	102239680	102239681

Bezeichnung	Form	Lochung		Prüfung FH			
FH Schlüsselrosette	rund	PZ		ÖNORM B3859	102239689	102239690	102239855
FH Schlüsselrosette	rund	Blind		ÖNORM B3859	102244651	102252338	102239856

Knöpfe für Wechselgarnituren

Bezeichnung	Form	Modell	Ausführung	Prüfung FH			
FH Knopf, feststehend	rund	0802	M12 Innengewinde	ÖNORM B3859	102265760	102265761	102239712
FH Knopf, feststehend	rund	0829	M12 Innengewinde	ÖNORM B3859	102239721	102239729	102239742

Alle Einzelteile ohne Befestigungszubehör

* nur 8 mm Vierkantaufnahme für FH-Stift 8/8,5/8 mm lieferbar

Passende FSB AGL® Lochteile und Befestigungszubehör siehe Seite 86 f.

Zusammensetzung FSB Türdrückergarnitur

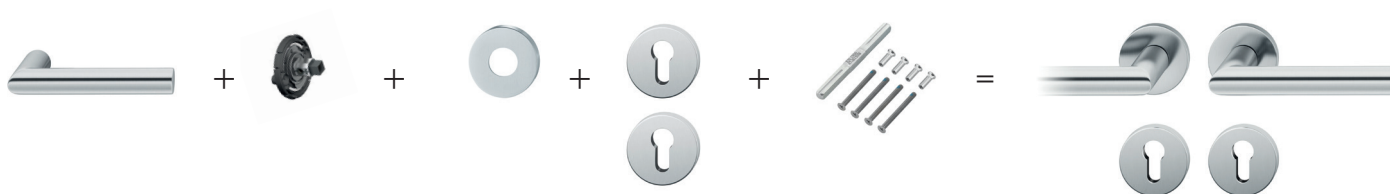

2 Stück FSB ASL®/AGL® Lochteil	+	1 Stück rechts 1 Stück links Adapter Rosette FSB AGL® 8 mm*	+	2 Stück Deckrosette Drücker	+	1 Paar FH Schlüssel- rosette PZ/Blind	+	1 Set Zubehör Drücker	=	FSB Türdrückergarnitur
--------------------------------------	---	--	---	-----------------------------------	---	--	---	-----------------------------	---	------------------------

Zusammensetzung FSB Wechselgarnitur rechts – Lochteil innen rechts zeigend, Knopf feststehend

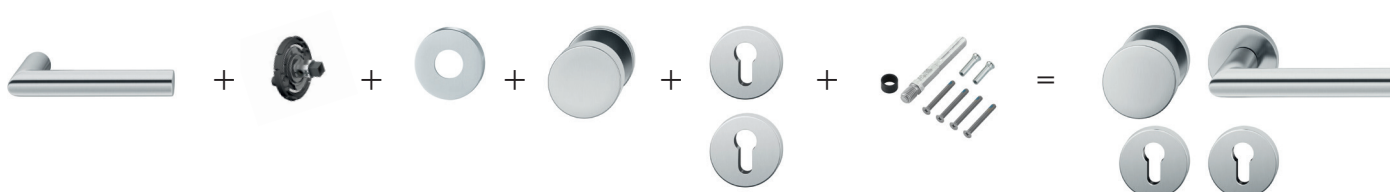

1 Stück FSB ASL®/AGL® Lochteil	+	1 St. rechts Adapter Rosette FSB AGL® 8 mm*	+	1 Stück Deck- rosette Drücker	+	1 Stück Knopf fix auf Rosette	+	1 Paar FH Schlüssel- rosette PZ/Blind	+	1 Set Zubehör Wechsel	=	FSB Wechselgarnitur Abb. rechts
--------------------------------------	---	---	---	--	---	--	---	--	---	-----------------------------	---	------------------------------------

Zusammensetzung FSB Wechselgarnitur links – Lochteil innen links zeigend, Knopf feststehend

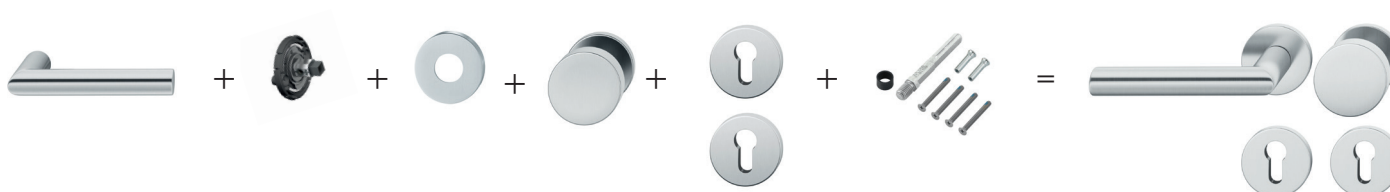

1 Stück FSB ASL®/AGL® Lochteil	+	1 St. links Adapter Rosette FSB AGL® 8 mm*	+	1 Stück Deck- rosette Drücker	+	1 Stück Knopf fix auf Rosette	+	1 Paar FH Schlüssel- rosette PZ/Blind	+	1 Set Zubehör Wechsel	=	FSB Wechselgarnitur Abb. links
--------------------------------------	---	--	---	--	---	--	---	--	---	-----------------------------	---	-----------------------------------

FSB Adaptertechnologie: Produktzusammensetzung

FH FSB AGL® Garnitur gem. DIN 18 273

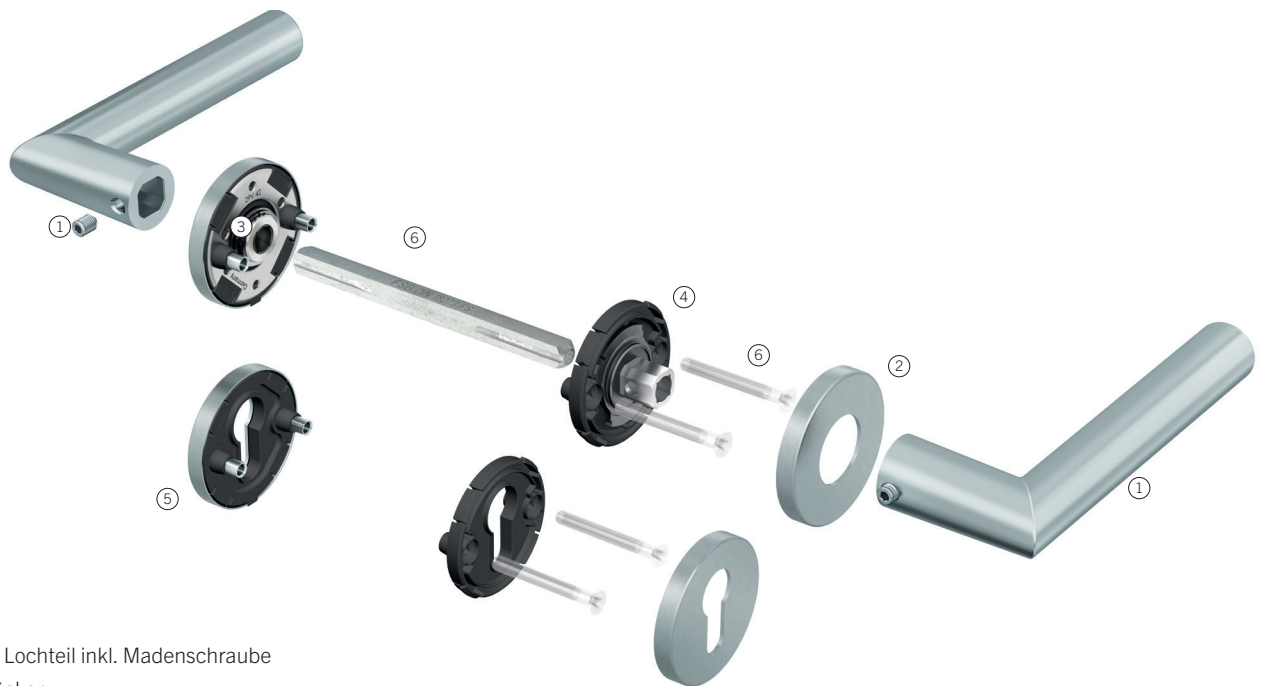

- ① FSB ASL®/AGL® Lochteil inkl. Madenschraube
- ② Deckrosette Drücker
- ③ FH FSB AGL® Adapter 9 mm, links
- ④ FH FSB AGL® Adapter 9 mm, rechts
- ⑤ FH Schlüsselrosettenpaar
- ⑥ Zubehör FH FSB AGL®

Klassifizierungsschlüssel EN 1906

4 | 7 | - | 0 | 1 | 5 | 0 | B

Einzelteile zur Zusammensetzung von FH FSB AGL® Garnituren gem. DIN 18 273 Feuerschutzbeständigkeit 90 Minuten

SCH Artikel-Nr.

Alu naturfarbig ■	Edelstahl fein matt ■	Alu gestrahlt schwarz ■
-------------------	-----------------------	-------------------------

Bezeichnung	Lagerung/Form	Ausführung	Richtung	Prüfung FH			
Adapter Rosette	FSB AGL®	9 mm	rechts	DIN 18 273	102239658		
Adapter Rosette	FSB AGL®	9 mm	links	DIN 18 273	102239659		
Deckrosette	rund	Drücker			102239679	102239680	102239681

Bezeichnung	Form	Lochung		Prüfung FH			
FH Schlüsselrosette	rund	PZ		DIN 18 273	102239689	102239690	102239855
FH Schlüsselrosette	rund	Blind		DIN 18 273	102244651	102252338	102239856

Knöpfe für Wechselgarnituren

Bezeichnung	Form	Modell	Ausführung	Prüfung FH			
FH Knopf, feststehend	rund	0802*	M12 Innengewinde	DIN 18 273	102239710	102265761	102239858
FH Knopf, feststehend	rund	0829*	M12 Innengewinde	DIN 18 273	102239728	102239729	102239153

Alle Einzelteile ohne Befestigungszubehör

* Ausführung mit Stahlkern bei Aluminium

Passende FH FSB AGL® Lochteile und Befestigungszubehör siehe Seite 86 f.

Zusammensetzung FSB Türdrückergarnitur



2 Stück FSB ASL®/AGL® Lochteil	+	1 Stück rechts 1 Stück links Adapter Rosette FH FSB AGL® 9 mm	+	2 Stück Deckrosette Drücker	+	1 Paar FH Schlüssel- rosette PZ/Blind	+	1 Set Zubehör Drücker	=		FSB Türdrückergarnitur
--------------------------------------	---	---	---	-----------------------------------	---	--	---	-----------------------------	---	---	------------------------

Zusammensetzung FSB Wechselgarnitur rechts – Lochteil innen rechts zeigend, Knopf feststehend

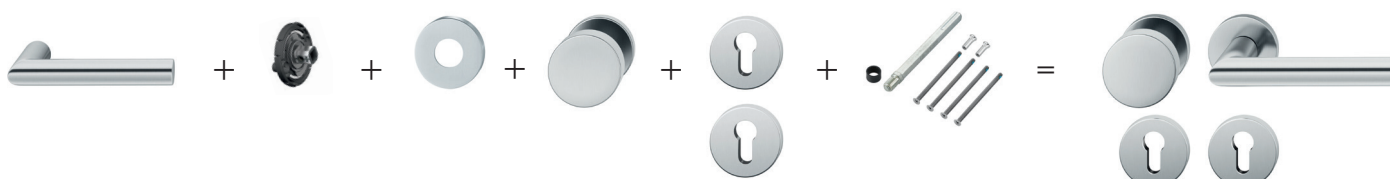

1 Stück FSB ASL®/AGL® Lochteil	+	1 St. rechts Adapter Rosette FH FSB AGL® 9 mm	+	1 Stück Deck- rosette Drücker	+	1 Stück FH Knopf fix auf Rosette	+	1 Paar FH Schlüssel- rosette PZ/Blind	+	1 Set Zubehör Wechsel	=		FSB Wechselgarnitur Abb. rechts
--------------------------------------	---	---	---	--	---	---	---	--	---	-----------------------------	---	---	------------------------------------

Zusammensetzung FSB Wechselgarnitur links – Lochteil innen links zeigend, Knopf feststehend

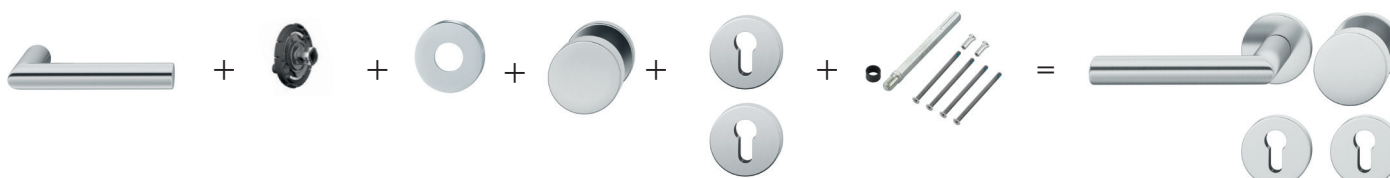

1 Stück FSB ASL®/AGL® Lochteil	+	1 St. links Adapter Rosette FH FSB AGL® 9 mm	+	1 Stück Deck- rosette Drücker	+	1 Stück FH Knopf fix auf Rosette	+	1 Paar FH Schlüssel- rosette PZ/Blind	+	1 Set Zubehör Wechsel	=		FSB Wechselgarnitur Abb. links
--------------------------------------	---	--	---	--	---	---	---	--	---	-----------------------------	---	---	-----------------------------------

FSB Adaptertechnologie: Produktzusammensetzung

FH FSB AGL® Garnitur gem. EN 179 für Fluchtwegtüren

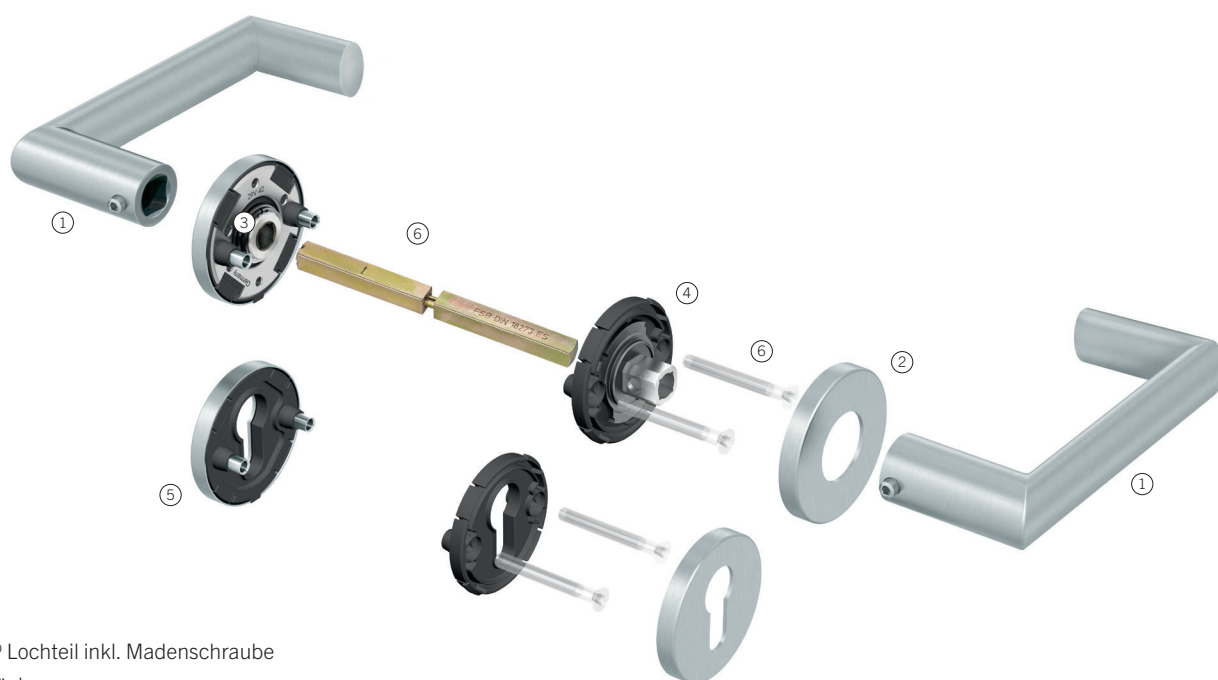

- ① FSB ASL®/AGL® Lochteil inkl. Madenschraube
- ② Deckrosette Drücker
- ③ FH FSB AGL® EN 179 Adapter 9 mm, links
- ④ FH FSB AGL® EN 179 Adapter 9 mm, rechts
- ⑤ FH Schlüsselrosettenpaar
- ⑥ Zubehör FH FSB AGL® EN 179

Klassifizierungsschlüssel EN 1906

4 | 7 | - | 0 | 1 | 5 | 0 | B

Einzelteile zur Zusammensetzung von FH FSB AGL® Panikgarnituren gem. EN 179

Feuerschutzbeständigkeit 90 Minuten

Bezeichnung	Lagerung/Form	Ausführung	Richtung	Prüfung FH	SCH Artikel-Nr.		
					Alu naturfarbig ■	Edelstahl fein matt ■	Alu gestrahlt schwarz ■
Adapter Rosette	FSB AGL®	9 mm	rechts	EN 179	102239660		
Adapter Rosette	FSB AGL®	9 mm	links	EN 179	102239662		
Adapter Rosette	FSB AGL®	9 mm	universell Standflügel	EN 179	102239678		
Deckrosette	rund	Drücker			102239679	102239680	102239681
Bezeichnung	Form	Lochung	Ausführung	Prüfung FH			
FH Schlüsselrosette	rund	PZ		DIN 18 273	102239689	102239690	102239855
FH Schlüsselrosette	rund	Blind		DIN 18 273	102244651	102252338	102239856
FH Standflügelrosette	rund	Blind	Gegenrosette	DIN 18 273	102239691	102239692	102239857

Knöpfe für Wechselgarnituren

Bezeichnung	Form	Modell	Ausführung	Prüfung FH			
FH Knopf, feststehend	rund	0802*	M12 Innengewinde	DIN 18 273	102239710	102265761	102239858
FH Knopf, feststehend	rund	0829*	M12 Innengewinde	DIN 18 273	102239728	102239729	102239153

Alle Einzelteile ohne Befestigungszubehör

* Ausführung mit Stahlkern bei Aluminium

Passende EN 179-Lochteile und Befestigungen siehe Seite 86 f.

Nur Lochteile mit EN 179-Kennzeichnung dürfen eingesetzt werden.

Zusammensetzung FSB Türdrückergarnitur

2 Stück FSB ASL®/AGL® Lochteil	+	1 Stück rechts 1 Stück links Adapter Rosette FH FSB AGL® 9 mm*	+	2 Stück Deckrosette Drücker	+	1 Paar FH Schlüssel- rosette PZ/Blind	+	1 Set Zubehör Drücker	=	FSB Türdrückergarnitur
--------------------------------------	---	--	---	-----------------------------------	---	--	---	-----------------------------	---	------------------------

Zusammensetzung FSB Wechselgarnitur rechts – Lochteil innen rechts zeigend, Knopf feststehend

1 Stück FSB ASL®/AGL® Lochteil	+	1 St. rechts Adapter Rosette FH FSB AGL® 9 mm*	+	1 Stück Deck- rosette Drücker	+	1 Stück FH Knopf fix auf Rosette	+	1 Paar FH Schlüssel- rosette PZ/Blind	+	1 Set Zubehör Wechsel	=	FSB Wechselgarnitur Abb. rechts
--------------------------------------	---	--	---	--	---	---	---	--	---	-----------------------------	---	------------------------------------

Zusammensetzung FSB Wechselgarnitur links – Lochteil innen links zeigend, Knopf feststehend

1 Stück FSB ASL®/AGL® Lochteil	+	1 St. links Adapter Rosette FH FSB AGL® 9 mm*	+	1 Stück Deck- rosette Drücker	+	1 Stück FH Knopf fix auf Rosette	+	1 Paar FH Schlüssel- rosette PZ/Blind	+	1 Set Zubehör Wechsel	=	FSB Wechselgarnitur Abb. links
--------------------------------------	---	---	---	--	---	---	---	--	---	-----------------------------	---	-----------------------------------

Zusammensetzung FSB Standflügelgarnitur – ohne Hochhaltefeder

1 Stück FSB ASL®/AGL® Lochteil	+	1 Stück Adapter Rosette Standflügel 9 mm* ohne Feder	+	1 Stück Deckrosette Drücker	+	1 Stück Standflügel Gegenrosette Blind	+	1 Set Zubehör Standflügel	=	FSB Standflügelgarnitur
--------------------------------------	---	--	---	-----------------------------------	---	---	---	---------------------------------	---	-------------------------

* mit EN 179 Kennzeichnung und nur kombinierbar mit EN 179 konformen Lochteilen

FSB Adaptertechnologie: Produktzusammensetzung

Fenstergriffe | Steckgriffe gem. DIN EN 13 126-3

Produkteigenschaften

- ausgestattet mit FSB Kugelrastung 90°
- gem. DIN EN 13 126-3
- 25.000 geprüfte Drehkippsyklen

Klassifizierungsschlüssel EN 1906

2 | 5/180 | - | 0 | 1 | 3 | 0/0 | 3/C1 | -

Standard-Fenstergriff

- Nocken Ø 10 mm, Länge 4,8 mm
- Befestigungsabstand 43 mm
- 7 mm Stift lose
- Stiftüberstand variabel 24-38 mm
- ohne Befestigungsschrauben M5

Steckgriffe für Holz- und Metallfenster

- 7 mm Stift lose
- Stiftüberstand variabel 24 – 38 mm
- ohne Befestigungsschrauben
- inklusive Befestigungsrosette zur Montage am Holzprofil

Fräsmaße abstimmen mit Holz- oder Metall-Profil

Abschließbare Fenstergriffe mit Schlüssel

- Nocken Ø 10 mm, Länge 2,7 mm
- Befestigungsabstand 43 mm
- 7 mm Stift fix eingepresst
- Stiftüberstand 34 – 37 mm
- inklusive Befestigungsschrauben M5
- gleichschließend
- Einbruchsicherung nach EN 1627-1630, für Widerstandsklassen RC 1 – RC 6
- mit 200 Nm gegen Abdrehen/Abreißen des Fenstergriffs

Schließzylinder nach oben oder unten zeigend einsetzbar

Verschieden schließend + KvD auf Anfrage



Zusammensetzung FSB Fenstergriff



FSB Einzelteile zur Zusammensetzung von Fenstergriffen

	Abmessung	Ausführung	Zubehör (Schrauben)	Widerstands-klasse	SCH Artikel-Nr		
					Alu naturfarbig ■	Edelstahl fein matt ■	Alu gestrahlt schwarz ■
Adapter Rosetten Standard							
	oval 70 × 32,5 × 10 mm	inkl. 7 mm Stift, lose Stiftüberstand 24 – 38 mm	ohne		102239822	102239823	102239824
	eckig 70 × 32,5 × 10 mm	inkl. 7 mm Stift, lose Stiftüberstand 24 – 38 mm	ohne		102206939	102206941	102206940

Adapter Rosetten abschließbar

	oval 84,5 × 32,5 × 21 mm	inkl. 7 mm Stift, fix Stiftüberstand 34 – 37 mm	inklusive M5 × 45 mm M5 × 55 mm	RC 1 – RC 6	102206942	102206944	102206943
	eckig 84,5 × 32,5 × 21 mm	inkl. 7 mm Stift, fix Stiftüberstand 34 – 37 mm	inklusive M5 × 45 mm M5 × 55 mm	RC 1 – RC 6	102206945	102206947	102206946

Zubehör Fenstergriffe

	Ersatzschlüssel für abschließbare Fenstergriffe	Schließung 2W 001			102292709		
	Ausgleichshülse passend für Stütznocken	zum Ausgleich 10/12 mm	einsetzbar bei Standard- und abschließbarer Ausführung Nicht für Steckgriffe für Fenster geeignet		102292708		

Adapter Rosetten für Steckgriffe

	rund Ø 30 × 6 mm	inkl. 7 mm Stift, lose Stiftüberstand 24 – 38 mm ohne Schrauben	inkl. Befestigungsrosette für Holzprofile	Holz/Metall	102239033	102240069	102240083
--	---------------------	---	---	-------------	-----------	-----------	-----------

Passende Lochteile zur Kombination siehe Seite 67

Fräsmaße für Steckgriffe

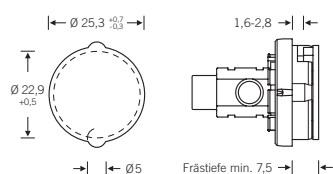

Metallprofile mit Stärke 1,6–2,8 mm

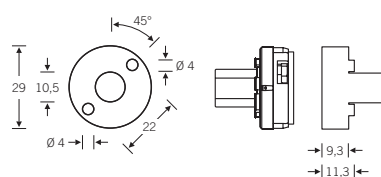

Holzprofile

FSB Adaptertechnologie: Produktzusammensetzung

Türdrückerpaare für Glastürschlösser

Zusammensetzung Glastürdrückerpaar

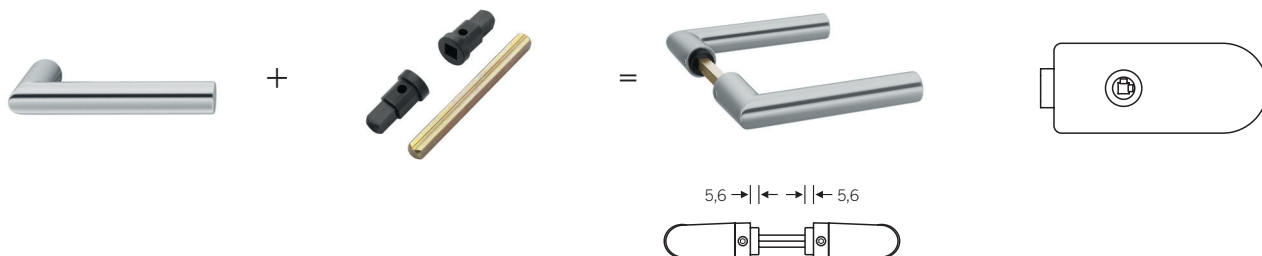

2 Stück
FSB ASL®/AGL®
Lochteil

1 Set
Zubehörbeutel
Glastürbeschlag

FSB Türdrückerpaar
für Glastüren:
8 – 12 mm

Kombinierbar mit
Glastürschlössern
Solido: Studio
Dormakaba: Studio und
Junior Office

Zubehörbeutel	Inhalt	Ausführung	Türstärke	SCH Artikel-Nr
	1 × Vollstift mit Nut 8 × 95 mm 2 × Kunststoffadapter 8 mm	Führungsansatz beidseitig 5,6 mm vorgefertigt für Montage ohne Drückerrosetten	38 – 45 mm	102204210

Nur kombinierbar mit FSB ASL®/AGL® Lochteilen.
Passende Lochteile siehe Seite 67

FSB Adaptertechnologie: Produktzusammensetzung

Lochteile zur Kombination

- 0105 Aluminium naturfarbig
- 6204 Edelstahl fein matt
- 0810 Aluminium gestrahlt schwarz eloxiert

Lochteile passend zur Kombination mit Adapter Rosetten

10 1003 ■ ■
Seite 86



10 1005 ■ ■ ■
Seite 86



10 1015 ■ ■
Seite 86



10 1016 ■ ■ ■
EN 179 konform
Seite 86



10 1021 ■ ■ ■
Seite 86



10 1023 ■ ■
Seite 86



10 1035 ■ ■ ■
Seite 86



10 1053 ■ ■
EN 179 konform
Seite 86



10 1070 ■ ■ ■
EN 179 konform
Seite 86



10 1076 ■ ■ ■
Seite 86



10 1108 ■ ■ ■
Seite 87



10 1144 ■ ■ ■
Seite 87



10 1267 ■ ■
Seite 87



10 1268 ■ ■
EN 179 konform
Seite 87



10 1289 ■
Seite 87



Beschläge für Rahmentüren: Lagerprogramm Schachermayer

4

- 71 Eigenschaften und Merkmale
- 72 Übersicht Rahmentürdrücker
- 74 Übersicht Rahmentürknöpfe
und -rosetten
- 76 Produktzusammensetzung
Rahmentürdrücker gerade
- 78 Befestigungszubehör



Beschläge für Rahmentüren: Lagerprogramm Schachermayer

Eigenschaften und Merkmale

Produktmerkmale

- objekt- und feuerschutztauglich
- für Fluchttüren EN 179
- nicht sichtbare, einseitige Verschraubung
- ovale oder eckige Rosette
- integrierter Hochhaltemechanismus:
 - Gangflügel Betätigungswinkel max. 45°,
 - Standflügel ohne Hochhaltemechanismus
- wählbare Hochhaltefunktion B
- festdrehbare Gleitlagerung

Klassifizierungsschlüssel

4 | 7 | – | 0/D | 1 | 5 | 0 | A/B/U

Hochhaltefunktion B

Die Rahmentürdrücker sind mit einer Federvorspannung ausgestattet, sodass der Drücker immer wieder in die Ruheposition zurück geführt wird.

Für den Anschlag im Drücker sind zwei Einsätze in rechter und linker Ausführung im Lieferumfang enthalten. Wird dieser eingesetzt, entspricht dies der Hochhaltefunktion B, der bekannten und geschätzten 0°-Stellung.

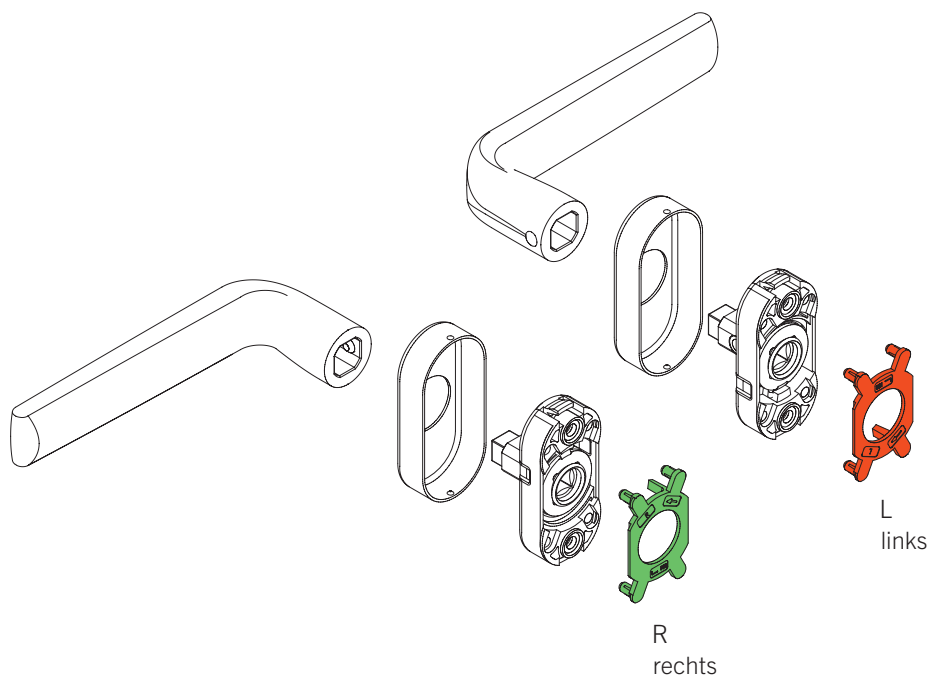

Beschläge für Rahmentüren: Lagerprogramm Schachermayer

Übersicht Rahmentürdrücker

Produkteigenschaften

- Abmessung 70 × 32,5 × 14 mm
- festdrehbar gelagert
- mit Hochhaltefunktion, Funktion B wählbar
- Befestigungsabstand 50 mm
- unsichtbare Befestigung
- inklusive Zubehör: Einnietmuttern und M5 × 25 Befestigungsschrauben
- EN 1906, Klasse 4

Rahmentürdrücker gerade



Rahmentürdrücker verkröpft



FSB Modell	Vierkant/Ausführung	Rosette	Prüfung FH	SCH Artikel-Nr.		
				Alu naturfarbig ■	Edelstahl fein matt ■	Alu gestrahlt schwarz ■

Rahmentürdrücker gerade

FSB Modell	Vierkant/Ausführung	Rosette	Prüfung FH	Alu naturfarbig ■	Edelstahl fein matt ■	Alu gestrahlt schwarz ■
09 1003	8 mm mit Hochhaltefunktion Funktion B	eckig	keine	102204440	102204441	
09 1005		oval	keine	102281446	102281444	102281445
09 1016		oval	keine	102280961	102280962	102281276
09 1023		oval	keine	102280458	102280459	
09 1035		oval	keine	102281121	102281122	102281123
09 1035		eckig	keine	102204442	102204443	102204444
09 1070		oval	keine	102280568	102280569	102281295
09 1076		oval	keine	102280875	102280876	102281173
09 1076		eckig	keine	102204445	102204446	102204447
09 1108		oval	keine	102281202	102281203	102281204
09 1267		oval	keine		102231650	102231651
09 1289		oval	keine			102284770

FH Rahmentürdrücker gerade

FSB Modell	Vierkant/Ausführung	Rosette	Prüfung FH	Alu naturfarbig ■	Edelstahl fein matt ■	Alu gestrahlt schwarz ■
09 1023	9 mm	oval	DIN 18 273	102280460	102280461	
09 1076	mit Hochhaltefunktion Funktion B	oval	DIN 18 273	102280877	102280878	102281174

FH Rahmentürdrücker gerade gem. EN 179

FSB Modell	Vierkant/Ausführung	Rosette	Prüfung FH	Alu naturfarbig ■	Edelstahl fein matt ■	Alu gestrahlt schwarz ■
09 1016	9 mm	oval	DIN 18 273/EN 179	102280963	102280964	102281277
09 1053	mit Hochhaltefunktion	oval	DIN 18 273/EN 179	102280095	102280096	
09 1070	Funktion B	oval	DIN 18 273/EN 179	102280573	102280574	102281296
09 1268		oval	DIN 18 273/EN 179		102231652	102231653

FH Rahmentürdrücker gerade für Standflügel gem. EN 179

FSB Modell	Vierkant/Ausführung	Rosette	Prüfung FH	Alu naturfarbig ■	Edelstahl fein matt ■	Alu gestrahlt schwarz ■
09 1016	9 mm	oval	DIN 18 273/EN 179	102251390	102251391	102251392
09 1053	ohne Hochhaltefunktion	oval	DIN 18 273/EN 179	102251393	102251394	
09 1070		oval	DIN 18 273/EN 179	102251395	102251396	102251397
09 1268		oval	DIN 18 273/EN 179		102231654	102231655

Rahmentürdrücker verkröpft

FSB Modell	Vierkant/Ausführung	Rosette	Prüfung FH	Alu naturfarbig ■	Edelstahl fein matt ■	Alu gestrahlt schwarz ■
97 0625*		oval	keine	102248378	102248379	

FH Rahmentürdrücker verkröpft gem. EN 179

FSB Modell	Vierkant/Ausführung	Rosette	Prüfung FH	Alu naturfarbig ■	Edelstahl fein matt ■	Alu gestrahlt schwarz ■
06 1016	9 mm	oval	DIN 18 273/EN 179	102206926	102206927	
06 1053	mit Hochhaltefunktion	oval	DIN 18 273/EN 179	102206920	102206921	
97 0625*	Funktion B	oval	DIN 18 273/EN 179	102248380	102248383	

FH Rahmentürdrücker verkröpft für Standflügel gem. EN 179

FSB Modell	Vierkant/Ausführung	Rosette	Prüfung FH	Alu naturfarbig ■	Edelstahl fein matt ■	Alu gestrahlt schwarz ■
06 1016	9 mm	oval	DIN 18 273/EN 179	102206928	102206929	
06 1053	ohne Hochhaltefunktion	oval	DIN 18 273/EN 179	102206922	102206923	
97 0625		oval	DIN 18 273/EN 179	102248382	102248384	

Beschläge für Rahmentüren: Lagerprogramm Schachermayer

Übersicht Rahmentürkнопfe und -rosetten

Produkteigenschaften

- Abmessung 70 × 32,5 × 14 mm
- Befestigungsabstand 50 mm
- unsichtbare Befestigung

Rahmentürkнопfe

07 0802 



07 0846 



07 0812 



07 0854 



Rahmentürrosetten

17 1757 



17 1778 



Kleberosetten

17 1768 



17 1769 



Sicherheitsrosetten für Rahmentüren

73 3249 



73 3244 



FSB Modell	Ausführung	Rosette	Prüfung FH	SCH Artikel-Nr.		
				Alu naturfarbig ■	Edelstahl fein matt ■	Alu gestrahlt schwarz ■

Rahmentürkнопfe feststehend

FSB Modell	Ausführung	Rosette	Prüfung FH	SCH Artikel-Nr.	Alu naturfarbig ■	Edelstahl fein matt ■	Alu gestrahlt schwarz ■
07 0802 gerade		oval	keine	102248223			
07 0846 verköpft		oval	keine	102248225			102235702
07 0812 verköpft		eckig	keine				
07 0854 verköpft	M12 Innengewinde	oval	keine			102248227*	

FH Rahmentürkнопfe feststehend

FSB Modell	Ausführung	Rosette	Prüfung FH	SCH Artikel-Nr.	Alu naturfarbig ■	Edelstahl fein matt ■	Alu gestrahlt schwarz ■
07 0802 gerade	M12 Innengewinde	oval	DIN 18 273			102248224*	
07 0846 verköpft	M12 Innengewinde	oval	DIN 18 273	102248385		102248226*	102235703
07 0812 verköpft	M12 Innengewinde	eckig	DIN 18 273	102206937		102206936*	102206938

* Ebenso für den Einsatz an Türen ohne Feuerschutzanforderung anwendbar.

Rahmentürkнопfe drehbar

FSB Modell	Ausführung	Rosette	Prüfung FH	SCH Artikel-Nr.	Alu naturfarbig ■	Edelstahl fein matt ■	Alu gestrahlt schwarz ■
07 0802 gerade	Vierkant 8 mm	oval	keine	102265713		102265715	
07 0846 verköpft	Vierkant 8 mm	oval	keine	102248386		102248387	

FH Rahmentürkнопfe drehbar

FSB Modell	Ausführung	Rosette	Prüfung FH	SCH Artikel-Nr.	Alu naturfarbig ■	Edelstahl fein matt ■	Alu gestrahlt schwarz ■
07 0802 gerade	Vierkant 9 mm	oval	DIN 18 273			102265717	

Rahmentürrosetten

FSB Modell	Ausführung	Rosette	Prüfung FH	SCH Artikel-Nr.	Alu naturfarbig ■	Edelstahl fein matt ■	Alu gestrahlt schwarz ■
17 1757	70 × 32,5 × 7 mm	oval, PZ	DIN 18 273	102248357		102252146	102235700
17 1757	70 × 32,5 × 7 mm	oval, blind	DIN 18 273	102248342		102248343	102235701
17 1778	70 × 32,5 × 7 mm	eckig, PZ	DIN 18 273	102206933		102241121	102241120
17 1778	70 × 32,5 × 7 mm	eckig, blind	DIN 18 273	102206930		102206932	102206931

Kleberosetten

FSB Modell	Ausführung	Rosette	Prüfung FH	SCH Artikel-Nr.	Alu naturfarbig ■	Edelstahl fein matt ■	Alu gestrahlt schwarz ■
17 1768	65 × 28 × 3 mm	eckig, PZ		102266961			
17 1769	65 × 28 × 7 mm	eckig, PZ		102248361			

Sicherheitsrosetten für Rahmentüren*

FSB Modell	Ausführung	Rosette	Prüfung FH	SCH Artikel-Nr.	Alu naturfarbig ■	Edelstahl fein matt ■	Alu gestrahlt schwarz ■
73 3249	mit KZS, Befestigung einseitig Zylinderüberstand 10 – 17 mm Schraublochabstand 50 mm ohne Gegenrosette inkl. Blechschrauben 4,8 mm	oval 77,5 × 36,5 × 16 mm	keine	102249299		102249300	102284778
73 3244	mit KZS, Befestigung einseitig Zylinderüberstand 8 – 15 mm Schraublochabstand 70 mm ohne Gegenrosette inkl. Blechschrauben 4,8 mm	eckig 92 × 36 × 15 mm	keine	102249302			102284789

* Nicht nach DIN 18 257 ES 1 geprüft

Beschläge für Rahmentüren: Lagerprogramm Schachermayer

Produktzusammensetzung Rahmentürdrücker gerade

Zusammensetzung Rahmentürdrücker



+



=



1 Stück
RT Adapter Rosette
inkl. Zubehör

1 Stück
FSB ASL®/AGL®
Lochteil inkl.
Madenschraube

FSB Rahmentürdrücker

FSB Einzelteile zur Zusammensetzung von Rahmentürdrückern

	Bezeichnung	Vierkant	Ausführung	SCH Artikel-Nr		
				Alu naturfarbig ■	Edelstahl fein matt ■	Alu gestrahlt schwarz ■
Ovale Adapter Rosette						
	RT Adapter Rosette	8 mm	Rosettenabmessung: 70 × 32,5 × 14 mm mit Hochhaltemechanik, Funktion B inkl. Zubehör: Einnietmuttern und M5 × 25 Befestigungsschrauben	102206900	102206902	102206901
	FH RT Adapter Rosette für Gangflügel	9 mm		102206903	102206905	102206904
	FH RT Adapter Rosette EN 179 für Gangflügel	9 mm		102206906	102206908	102206907
	FH RT Adapter Rosette für Standflügel	9 mm	Rosettenabmessung: 70 × 32,5 × 14 mm ohne Hochhaltemechanik inkl. Zubehör: Einnietmuttern und M5 × 25 Befestigungsschrauben	102206909	102206911	102206910
	FH RT Adapter Rosette EN 179 für Standflügel	9 mm	M5 × 25 Befestigungsschrauben	102206912	102206914	102206913
Eckige Adapter Rosette						
	RT Adapter Rosette	8 mm	Rosettenabmessung: 70 × 32,5 × 14 mm mit Hochhaltemechanik, Funktion B inkl. Zubehör: Einnietmuttern und M5 × 25 Befestigungsschrauben	102206915	102206917	102206916

Passende Lochteile zur Kombination siehe Seite 86 f.

Stifte sind nicht im Lieferumfang enthalten. Passendes Zubehör siehe Seite 78 f.

Beschläge für Rahmentüren: Lagerprogramm Schachermayer

Befestigungszubehör

Vierkantstifte

05 0525

- zur Verstiftung von zwei Rahmentürlochteilen
- Befestigung mittels Gewindestiften mit Lochstempel

Lochteilseite

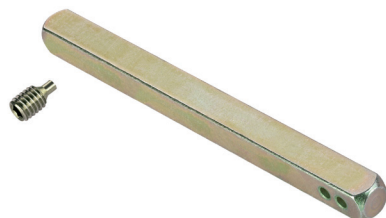

Stiftteilseite

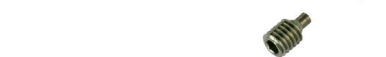

Stiftlänge	Türstärke	SCH Artikel-Nr.
Vierkantstift 8 mm		
106 mm	45 – 54 mm	102241136
116 mm	55 – 64 mm	102241137
126 mm	65 – 74 mm	102241138
136 mm	75 – 84 mm	102241139
146 mm	85 – 94 mm	102241140

FH Vierkantstift 9 mm / DIN 18 273		
103 mm	45 – 54 mm	102241141
113 mm	55 – 64 mm	102241142
123 mm	65 – 74 mm	102241143
133 mm	75 – 84 mm	102241144
143 mm	85 – 94 mm	102241145

Wechselstift mit Nut

05 0117

- zur Verstiftung einseitig Knopf fix, Gegenseite Rahmentürlochteil
- mit Rolle für M12 Gewinde
- drehbare Lagerung im Knopfhals
- Schlüsselweite 13 mm



Stiftlänge	Türstärke		SCH Artikel-Nr.
	Knopf gerade	Knopf verkröpft	
Vierkantstift 8 mm			
90 mm	32 – 36 mm	40 – 44 mm	102292700
105 mm	47 – 51 mm	55 – 59 mm	102292701
120 mm	62 – 66 mm	70 – 74 mm	102292702
135 mm	77 – 81 mm	85 – 89 mm	102292703

FH Vierkantstift 9 mm / DIN 18 273			
90 mm	32 – 36 mm	40 – 44 mm	102292704
105 mm	47 – 51 mm	55 – 59 mm	102292705
120 mm	62 – 66 mm	70 – 74 mm	102292706
135 mm	77 – 81 mm	85 – 89 mm	102292707

Vierkantstift abgesetzt 8/10 mm			
115 mm	57 – 61 mm	65 – 69 mm	102204218
125 mm	67 – 71 mm	75 – 79 mm	102204219
135 mm	77 – 81 mm	85 – 89 mm	102204220
145 mm	82 – 86 mm	95 – 99 mm	102204221

Panikstift

05 0125

- zur Verstiftung beidseitig Rahmentürlochteile
- für Schlösser mit geteilter Nuss

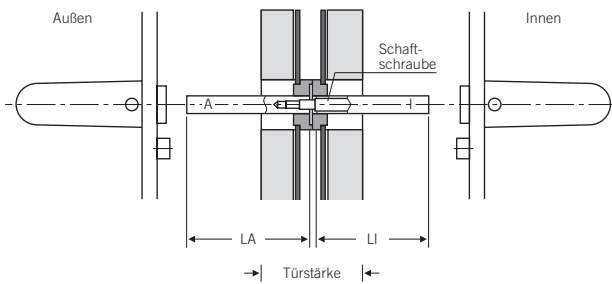
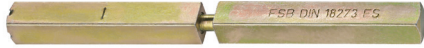

Stiftlänge	Maße		Türstärke Schloss-Sitz mittig	SCH Artikel-Nr.
	LA	LI		
FH Vierkantstift 9 mm / DIN 18 273				
97 mm	50 mm	45 mm	34 – 40 mm	102249674
104 mm	53,5 mm	48,5 mm	41 – 47 mm	102249676
111 mm	57 mm	52 mm	48 – 54 mm	102249677
118 mm	60,5 mm	55,5 mm	55 – 61 mm	102249678
125 mm	64 mm	59 mm	62 – 68 mm	102249679
132 mm	67,5 mm	62,5 mm	69 – 75 mm	102249680
139 mm	71 mm	66 mm	76 – 82 mm	102249681
146 mm	74,5 mm	69,5 mm	83 – 89 mm	102249682
153 mm	78 mm	73 mm	90 – 96 mm	102249683

Die bauaufsichtliche Zulassung des FSB Panikstiftes 05 0125 für Schlösser mit geteilter Nuss gilt nur in Verbindung mit zertifizierten FSB Beschlägen.

Wechselstift Befestigung einseitig

05 0115/05 0116

- zur Verstiftung von Rahmentürlochteilen
- für einseitig durchbohrte Türen
- nicht geeignet für Schlösser mit Klemmnuss

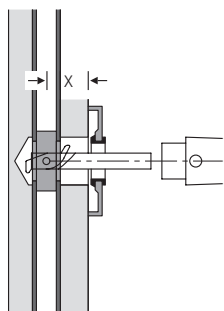

Maß X = Oberkante Türblatt bis Mitte Schlossnuss

Nicht FH DIN 18 273 zertifiziert

Stiftlänge	Maß X*	SCH Artikel-Nr.
Vierkantstift 8 mm		
60 mm	21 – 25 mm	102249541
70 mm	31 – 35 mm	102249542
80 mm	41 – 45 mm	102249543
90 mm	51 – 55 mm	102281314
Vierkantstift 9 mm		
60 mm	21 – 25 mm	102249562
70 mm	31 – 35 mm	102249563
80 mm	41 – 45 mm	102249564
Vierkantstift abgesetzt 8/10 mm		
70 mm	31 – 35 mm	102204211
75 mm	36 – 40 mm	102204212
90 mm	51 – 55 mm	102204214





Artikel-Index: Übersicht Einzelteile

- 82 Adapter Rosetten
- 85 Zubehör für Fenstergriffe
- 86 Lochteile zur Kombination
- 88 Rosetten rund | quadratisch
- 91 Sicherheitsrosetten
rund | quadratisch
- 92 Rosetten für Rahmentüren
- 93 Rosetten für Steckgriff Tür
- 94 Türknöpfe fix | drehbar
- 95 Türknöpfe für Rahmentüren
- 96 Zubehörbeutel
- 99 Stifte für Vollblatt- und
Rahmentüren

Artikel-Index: Übersicht Einzelteile

Adapter Rosetten für Vollblatttüren



■ 0105 Aluminium naturfarbig
 ■ 6204 Edelstahl fein matt
 ■ 0810 Aluminium gestrahlt schwarz eloxiert

	FSB Artikel-Nr.	Artikelbezeichnung	FSB ASL®/AGL® FH ÖNORM	FSB FH DIN	FSB FH EN 179	SCH Artikel-Nr.
FSB ASL® Adapter, ohne Deckrosette						
	0 03 0450 09268 6000	Adapter 8 mm, richtungsneutral	Ja	Nein	Nein	102239657
FSB AGL® Adapter, ohne Deckrosette						
	0 03 0450 09072 6000	Adapter 8 mm, rechts	Ja	Nein	Nein	102248171
	0 03 0450 09073 6000	Adapter 8 mm, links	Ja	Nein	Nein	102248172
FH FSB AGL® Adapter, ohne Deckrosette						
	0 03 0450 09103 6000	FH Adapter 9 mm, rechts	Nein	Ja	Nein	102239658
	0 03 0450 09104 6000	FH Adapter 9 mm, links	Nein	Ja	Nein	102239659
	0 03 0450 09105 6000	FH Adapter 9 mm, rechts, EN 179	Nein	Nein	Ja	102239660
	0 03 0450 09106 6000	FH Adapter 9 mm, links, EN 179	Nein	Nein	Ja	102239662
	0 03 0450 09208 6000	FH Adapter Standflügel 9 mm DIN 18 273, ohne Feder	Nein	Ja	Nein	102239677
	0 03 0450 09280 6000	FH Adapter Standflügel 9 mm EN 179, ohne Feder	Nein	Nein	Ja	102239678
FSB ASL®/AGL®/FH FSB AGL® Deckrosette						
	0 03 0450 09211 0105 ■	Deckrosette Drücker, rund, Ø 55 × 7 mm	Ja	Ja	Ja	102239679
	0 03 0450 09211 6204 ■	Deckrosette Drücker, rund, Ø 55 × 7 mm	Ja	Ja	Ja	102239680
	0 03 0450 09211 0810 ■	Deckrosette Drücker, rund, Ø 55 × 7 mm	Ja	Ja	Ja	102239681
	0 03 0450 09312 0105 ■	Deckrosette Drücker, quadratisch, 55 × 55 × 7 mm	Ja	Ja	Ja	102236700
	0 03 0450 09312 6204 ■	Deckrosette Drücker, quadratisch, 55 × 55 × 7 mm	Ja	Ja	Ja	102236702
	0 03 0450 09312 0810 ■	Deckrosette Drücker, quadratisch, 55 × 55 × 7 mm	Ja	Ja	Ja	102236701

Artikel-Index: Übersicht Einzelteile

Adapter Rosetten für Rahmentüren

■ 0105 Aluminium naturfarbig
 ■ 6204 Edelstahl fein matt
 ■ 0810 Aluminium gestrahlt schwarz eloxiert

	FSB Artikel-Nr.	Artikelbezeichnung	FSB ASL®/AGL® FH ÖNORM	FSB FH DIN	FSB FH EN 179	SCH Artikel-Nr.
RT Adapter oval, mit Deckrosette						
	0 09 0001 21143 0105 ■	RT Adapter oval, 8 mm, gerade, Hochhaltefunktion B, mit Befestigungszubehör, ohne Stift		Nein	Nein	102206900
	0 09 0001 21143 6204 ■	RT Adapter oval, 8 mm, gerade, Hochhaltefunktion B, mit Befestigungszubehör, ohne Stift		Nein	Nein	102206902
	0 09 0001 21143 0810 ■	RT Adapter oval, 8 mm, gerade, Hochhaltefunktion B, mit Befestigungszubehör, ohne Stift		Nein	Nein	102206901
FH RT Adapter oval, mit Deckrosette						
	0 09 0001 21263 0105 ■	FH RT Adapter oval, 9 mm, gerade, Hochhaltefunktion B, mit Befestigungszubehör, ohne Stift		Ja	Nein	102206903
	0 09 0001 21263 6204 ■	FH RT Adapter oval, 9 mm, gerade, Hochhaltefunktion B, mit Befestigungszubehör, ohne Stift		Ja	Nein	102206905
	0 09 0001 21263 0810 ■	FH RT Adapter oval, 9 mm, gerade, Hochhaltefunktion B, mit Befestigungszubehör, ohne Stift		Ja	Nein	102206904
	0 09 0004 21263 0105 ■	FH RT Adapter oval, 9 mm, gerade, EN 179 , Hochhaltefunktion B, mit Befestigungszubehör, ohne Stift		Ja	Ja	102206906
	0 09 0004 21263 6204 ■	FH RT Adapter oval, 9 mm, gerade, EN 179 , Hochhaltefunktion B, mit Befestigungszubehör, ohne Stift		Ja	Ja	102206908
	0 09 0004 21263 0810 ■	FH RT Adapter oval, 9 mm, gerade, EN 179 , Hochhaltefunktion B, mit Befestigungszubehör, ohne Stift		Ja	Ja	102206907
FH RT Adapter oval Standflügel, mit Deckrosette - ohne Hochhaltefunktion						
	0 09 0004 22363 0105 ■	FH RT Adapter oval, 9 mm, gerade, EN 179 , Standflügel, mit Befestigungszubehör, ohne Stift		Ja	Ja	102206912
	0 09 0004 22363 6204 ■	FH RT Adapter oval, 9 mm, gerade, EN 179 , Standflügel, mit Befestigungszubehör, ohne Stift		Ja	Ja	102206914
	0 09 0004 22363 0810 ■	FH RT Adapter oval, 9 mm, gerade, EN 179 , Standflügel, mit Befestigungszubehör, ohne Stift		Ja	Ja	102206913
RT Adapter eckig, mit Deckrosette						
	0 09 0001 27143 0105 ■	RT Adapter eckig, 8 mm, gerade, mit Befestigungszubehör, Hochhaltefunktion B, ohne Stift		Nein	Nein	102206915
	0 09 0001 27143 6204 ■	RT Adapter eckig, 8 mm, gerade, mit Befestigungszubehör, Hochhaltefunktion B, ohne Stift		Nein	Nein	102206917
	0 09 0001 27143 0810 ■	RT Adapter eckig, 8 mm, gerade, mit Befestigungszubehör, Hochhaltefunktion B, ohne Stift		Nein	Nein	102206916

Artikel-Index: Übersicht Einzelteile

Adapter Rosetten für Fenster

■ 0105 Aluminium naturfarbig
 ■ 6204 Edelstahl fein matt
 ■ 0810 Aluminium gestrahlt schwarz eloxiert

	FSB Artikel-Nr.	Artikelbezeichnung	Prüfung		SCH Artikel-Nr.
--	-----------------	--------------------	---------	--	-----------------

Fensteradapter oval, mit Deckrosette

	0 34 0000 09039 0105 ■	Fensteradapter oval, 70 × 32,5 × 10 mm, mit Stift 7 mm, variabler Stiftüberstand 24 – 38 mm			102239822
	0 34 0000 09039 6204 ■	Fensteradapter oval, 70 × 32,5 × 10 mm, mit Stift 7 mm, variabler Stiftüberstand 24 – 38 mm			102239823
	0 34 0000 09039 0810 ■	Fensteradapter oval, 70 × 32,5 × 10 mm, mit Stift 7 mm, variabler Stiftüberstand 24 – 38 mm			102239824

Fensteradapter eckig, mit Deckrosette

	0 34 0000 09040 0105 ■	Fensteradapter eckig, 70 × 32,5 × 10 mm, mit Stift 7 mm, variabler Stiftüberstand 24 – 38 mm			102206939
	0 34 0000 09040 6204 ■	Fensteradapter eckig, 70 × 32,5 × 10 mm, mit Stift 7 mm, variabler Stiftüberstand 24 – 38 mm			102206941
	0 34 0000 09040 0810 ■	Fensteradapter eckig, 70 × 32,5 × 10 mm, mit Stift 7 mm, variabler Stiftüberstand 24 – 38 mm			102206940

Fensteradapter oval, abschließbar*

	0 34 0000 17051 0105 ■	Fensteradapter oval, abschließbar, 7 mm Stift, fixer Stiftüberstand 34 – 37 mm	RC 1 – RC 6		102206942
	0 34 0000 17051 6204 ■	Fensteradapter oval, abschließbar, 7 mm Stift, fixer Stiftüberstand 34 – 37 mm	RC 1 – RC 6		102206944
	0 34 0000 17051 0810 ■	Fensteradapter oval, abschließbar, 7 mm Stift, fixer Stiftüberstand 34 – 37 mm	RC 1 – RC 6		102206943

Fensteradapter eckig, abschließbar*

	0 34 0000 18051 0105 ■	Fensteradapter eckig abschließbar, 7 mm Stift, fixer Stiftüberstand 34 – 37 mm	RC 1 – RC 6		102206945
	0 34 0000 18051 6204 ■	Fensteradapter eckig abschließbar, 7 mm Stift, fixer Stiftüberstand 34 – 37 mm	RC 1 – RC 6		102206947
	0 34 0000 18051 0810 ■	Fensteradapter eckig abschließbar, 7 mm Stift, fixer Stiftüberstand 34 – 37 mm	RC 1 – RC 6		102206946

* Schließzylinder nach oben oder unten zeigend einsetzbar. Abweichende Stiftüberstände auf Anfrage.

** Vor dem Einbau die Fräsmaße mit dem Profil abstimmen, siehe Seite 65

Artikel-Index: Übersicht Einzelteile











Zubehör für Fenstergriffe

■ 0105 Aluminium naturfarbig
 ■ 6204 Edelstahl fein matt
 ■ 0810 Aluminium gestrahlt schwarz eloxiert





	FSB Artikel-Nr.	Artikelbezeichnung				SCH Artikel-Nr.
FSB Zubehör Fensteradapter eckig und oval						
	0 05 0431 03400 8000	Ausgleichshülse für Stütznocken 10/12 mm, einsetzbar für Standard und abschließbare Ausführung, nicht für Steckgriffe für Fenster geeignet				102292708
	0 03 0450 05911 2001	Ersatzschlüssel für abschließbare Fenstergriffe passend zu Schließzylinder 2W 001				102292709
FSB Zubehör Fenstergriff abschließbar von vorne						
	0 03 0450 09339 5700	Vollstift 7 × 55 mm, variabler Stiftvorstand 25–30 mm, inkl. Senkschrauben M5 × 40 mm DIN 965				102269963
	0 03 0450 09340 5700	Vollstift 7 × 60 mm, variabler Stiftvorstand 30–35 mm, inkl. Senkschrauben M5 × 45 mm DIN 965				102269964
Fensteradapter Steckgriff, mit Deckrosette, für Holz- und Metallprofile**						
	0 34 0001 71101 0105 ■	Fensteradapter rund, Ø 30 mm, 6 mm stark, mit Befestigungsrosette für Holz, mit Stift 7 mm, variabler Stiftüberstand 24–38 mm				102239033
	0 34 0001 71101 6204 ■	Fensteradapter rund, Ø 30 mm, 6 mm stark, mit Befestigungsrosette für Holz, mit Stift 7 mm, variabler Stiftüberstand 24–38 mm				102240069
	0 34 0001 71101 0810 ■	Fensteradapter rund, Ø 30 mm, 6 mm stark, mit Befestigungsrosette für Holz, mit Stift 7 mm, variabler Stiftüberstand 24–38 mm				102240083

Artikel-Index: Übersicht Einzelteile

Lochteile zur Kombination



































	FSB Artikel-Nr.	Artikelbezeichnung	FSB ASL®/AGL® FH ÖNORM	FSB FH DIN	FSB FH EN 179	SCH Artikel-Nr.
Lochteile für Türdrücker, Fenstergriffe und Rahmentürdrücker						
	0 10 1003 04600 0105 ■	FSB ASL®/AGL® Lochteil, vor Kopf verbohrt	Ja	Nein	Nein	102239266
	0 10 1003 04600 6204 ■	FSB ASL®/AGL® Lochteil, vor Kopf verbohrt	Ja	Ja	Nein	102239267
	0 10 1005 04600 0105 ■	FSB ASL®/AGL® Lochteil, vor Kopf verbohrt	Ja	Nein	Nein	102204650
	0 10 1005 04600 6204 ■	FSB ASL®/AGL® Lochteil, vor Kopf verbohrt	Ja	Ja	Nein	102204652
	0 10 1005 04601 0105 ■	FH FSB AGL® Lochteil, vor Kopf verbohrt*	Nein	Ja	Nein	102204653
	0 10 1005 04600 0810 ■	FSB ASL®/AGL® Lochteil, vor Kopf verbohrt	Ja	Nein	Nein	102204651
	0 10 1005 04601 0810 ■	FH FSB AGL® Lochteil, vor Kopf verbohrt*	Nein	Ja	Nein	102204654
	0 10 1015 04600 0105 ■	FSB ASL®/AGL® Lochteil, vor Kopf verbohrt	Ja	Nein	Nein	102239268
	0 10 1015 04600 6204 ■	FSB ASL®/AGL® Lochteil, vor Kopf verbohrt	Ja	Ja	Nein	102239269
	0 10 1016 04600 0105 ■	FSB ASL®/AGL® Lochteil, vor Kopf verbohrt	Ja	Nein	Nein	102239611
	0 10 1016 04600 6204 ■	FSB ASL®/AGL® Lochteil, vor Kopf verbohrt	Ja	Ja	Ja	102239612
	0 10 1016 04601 0105 ■	FH FSB AGL® Lochteil, vor Kopf verbohrt*	Nein	Ja	Ja	102239613
	0 10 1016 04600 0810 ■	FSB ASL®/AGL® Lochteil, vor Kopf verbohrt	Ja	Nein	Nein	102239853
	0 10 1016 04601 0810 ■	FH FSB AGL® Lochteil, vor Kopf verbohrt*	Nein	Ja	Ja	102239854
	0 10 1021 04642 0105 ■	FSB ASL®/AGL® Lochteil, vor Kopf verbohrt, rechts	Ja	Nein	Nein	102239638
	0 10 1021 04652 0105 ■	FSB ASL®/AGL® Lochteil, vor Kopf verbohrt, links	Ja	Nein	Nein	102239639
	0 10 1021 04642 6204 ■	FSB ASL®/AGL® Lochteil, vor Kopf verbohrt, rechts	Ja	Nein	Nein	102239640
	0 10 1021 04652 6204 ■	FSB ASL®/AGL® Lochteil, vor Kopf verbohrt, links	Ja	Nein	Nein	102239641
	0 10 1021 04642 0810 ■	FSB ASL®/AGL® Lochteil, vor Kopf verbohrt, rechts	Ja	Nein	Nein	102239643
	0 10 1021 04652 0810 ■	FSB ASL®/AGL® Lochteil, vor Kopf verbohrt, links	Ja	Nein	Nein	102239644
	0 10 1023 04600 0105 ■	FSB ASL®/AGL® Lochteil, vor Kopf verbohrt	Ja	Nein	Nein	102239270
	0 10 1023 04600 6204 ■	FSB ASL®/AGL® Lochteil, vor Kopf verbohrt	Ja	Ja	Nein	102239271
	0 10 1023 04601 0105 ■	FH FSB AGL® Lochteil, vor Kopf verbohrt*	Nein	Ja	Nein	102239615
	0 10 1035 04600 0105 ■	FSB ASL®/AGL® Lochteil, vor Kopf verbohrt	Ja	Nein	Nein	102239646
	0 10 1035 04600 6204 ■	FSB ASL®/AGL® Lochteil, vor Kopf verbohrt	Ja	Ja	Nein	102239647
	0 10 1035 04600 0810 ■	FSB ASL®/AGL® Lochteil, vor Kopf verbohrt	Ja	Nein	Nein	102239652
	0 10 1053 04600 0105 ■	FSB ASL®/AGL® Lochteil, vor Kopf verbohrt	Ja	Nein	Nein	102239617
	0 10 1053 04600 6204 ■	FSB ASL®/AGL® Lochteil, vor Kopf verbohrt	Ja	Ja	Ja	102239619
	0 10 1053 04601 0105 ■	FH FSB AGL® Lochteil, vor Kopf verbohrt*	Nein	Ja	Ja	102239621
	0 10 1070 04600 0105 ■	FSB ASL®/AGL® Lochteil, vor Kopf verbohrt	Ja	Nein	Nein	102239272
	0 10 1070 04600 6204 ■	FSB ASL®/AGL® Lochteil, vor Kopf verbohrt	Ja	Ja	Ja	102239273
	0 10 1070 04601 0105 ■	FH FSB AGL® Lochteil, vor Kopf verbohrt*	Nein	Ja	Ja	102239622
	0 10 1070 04600 0810 ■	FSB ASL®/AGL® Lochteil, vor Kopf verbohrt	Ja	Nein	Nein	102239850
	0 10 1070 04601 0810 ■	FH FSB AGL® Lochteil, vor Kopf verbohrt*	Nein	Ja	Ja	102239851
	0 10 1076 04600 0105 ■	FSB ASL®/AGL® Lochteil, vor Kopf verbohrt	Ja	Nein	Nein	102239274
	0 10 1076 04600 6204 ■	FSB ASL®/AGL® Lochteil, vor Kopf verbohrt	Ja	Ja	Nein	102239275
	0 10 1076 04601 0105 ■	FH FSB AGL® Lochteil, vor Kopf verbohrt*	Nein	Ja	Nein	102239623
	0 10 1076 04600 0810 ■	FSB ASL®/AGL® Lochteil, vor Kopf verbohrt	Ja	Nein	Nein	102239624
	0 10 1076 04601 0810 ■	FH FSB AGL® Lochteil, vor Kopf verbohrt*	Nein	Ja	Nein	102239852

- 0105 Aluminium naturfarbig
- 6204 Edelstahl fein matt
- 0810 Aluminium gestrahlt schwarz eloxiert



	FSB Artikel-Nr.	Artikelbezeichnung	FSB ASL®/AGL® FH ÖNORM	FSB FH DIN	FSB FH EN 179	SCH Artikel-Nr.
Lochteile für Türdrücker, Fenstergriffe und Rahmentürdrücker						
	0 10 1108 04600 0105 ■	FSB ASL®/AGL® Lochteil, vor Kopf verbohrt	Ja	Nein	Nein	102235752
	0 10 1108 04600 6204 ■	FSB ASL®/AGL® Lochteil, vor Kopf verbohrt	Ja	Ja	Nein	102235754
	0 10 1108 04600 0810 ■	FSB ASL®/AGL® Lochteil, vor Kopf verbohrt	Ja	Nein	Nein	102235753
	0 10 1144 04600 0105 ■	FSB ASL®/AGL® Lochteil, vor Kopf verbohrt	Ja	Nein	Nein	102239630
	0 10 1144 04600 6204 ■	FSB ASL®/AGL® Lochteil, vor Kopf verbohrt	Ja	Ja	Nein	102239636
	0 10 1144 04600 0810 ■	FSB ASL®/AGL® Lochteil, vor Kopf verbohrt	Ja	Nein	Nein	102239637
	0 10 1267 04600 6204 ■	FSB ASL®/AGL® Lochteil, vor Kopf verbohrt	Ja	Ja	Nein	102292711
	0 10 1267 04600 0810 ■	FSB ASL®/AGL® Lochteil, vor Kopf verbohrt	Ja	Nein	Nein	102292710
	0 10 1267 04601 0810 ■	FH FSB AGL® Lochteil, vor Kopf verbohrt*	Nein	Ja	Nein	102252772
	0 10 1268 04600 6204 ■	FSB ASL®/AGL® Lochteil, vor Kopf verbohrt	Ja	Ja	Ja	102292713
	0 10 1268 04601 0810 ■	FH FSB AGL® Lochteil, vor Kopf verbohrt*	Nein	Ja	Ja	102292712
	0 10 1289 04600 0810 ■	FSB ASL®/AGL® Lochteil, vor Kopf verbohrt	Ja	Nein	Nein	102206948



Artikel-Index: Übersicht Einzelteile

Rosetten rund | quadratisch

	FSB Artikel-Nr.	Artikelbezeichnung	FSB ASL®/AGL® FH ÖNORM	FSB FH DIN	FSB FH EN 179	SCH Artikel-Nr.
Rundrosetten FSB ASL®						
	0 12 1735 00002 0105 	FSB ASL® Schlüsselrosetten-Paar, BB, ohne Befestigungsschrauben	Ja FH: NEIN	Nein	Nein	102239290
	0 12 1735 00002 6204 	FSB ASL® Schlüsselrosetten-Paar, BB, ohne Befestigungsschrauben	Ja FH: NEIN	Nein	Nein	102239291
	0 12 1735 00002 0810 	FSB ASL® Schlüsselrosetten-Paar, BB, ohne Befestigungsschrauben	Ja FH: NEIN	Nein	Nein	102239682
	0 12 1735 00010 0105 	FSB ASL® Schlüsselrosetten-Paar, PZ, ohne Befestigungsschrauben	Ja	Nein	Nein	102239280
	0 12 1735 00010 6204 	FSB ASL® Schlüsselrosetten-Paar, PZ, ohne Befestigungsschrauben	Ja	Nein	Nein	102239281
	0 12 1735 00010 0810 	FSB ASL® Schlüsselrosetten-Paar, PZ, ohne Befestigungsschrauben	Ja	Nein	Nein	102239683
	0 12 1735 00000 0105 	FSB ASL® Schlüsselrosetten-Paar, Blind, ohne Befestigungsschrauben	Ja	Nein	Nein	102239285
	0 12 1735 00000 6204 	FSB ASL® Schlüsselrosetten-Paar, Blind, ohne Befestigungsschrauben	Ja	Nein	Nein	102239286
Rundrosetten FSB ASL® Bad, ÖNORM						
	0 12 1735 00088 0105 	FSB ASL® Badrosettenpaar, WC-R/7 mm, ohne Schauscheibe und Befestigungsschrauben*	Ja	Nein	Nein	102239696
	0 12 1735 00088 6204 	FSB ASL® Badrosettenpaar, WC-R/7 mm, ohne Schauscheibe und Befestigungsschrauben*	Ja	Nein	Nein	102239697
	0 12 1735 00088 0810 	FSB ASL® Badrosettenpaar, WC-R/7 mm, ohne Schauscheibe und Befestigungsschrauben*	Ja	Nein	Nein	102239698
Rundrosetten FSB ASL® Bad, DIN						
	0 12 1735 00054 0105 	FSB ASL® Badrosettenpaar, WC-R/8 mm, ohne Schauscheibe und Befestigungsschrauben*	Ja	Nein	Nein	102239693
	0 12 1735 00054 6204 	FSB ASL® Badrosettenpaar, WC-R/8 mm, ohne Schauscheibe und Befestigungsschrauben*	Ja	Nein	Nein	102239694
	0 12 1735 00054 0810 	FSB ASL® Badrosettenpaar, WC-R/8 mm, ohne Schauscheibe und Befestigungsschrauben*	Ja	Nein	Nein	102239695
Quadratische Rosetten FSB ASL®						
	0 12 1704 00002 0105 	FSB ASL® Schlüsselrosetten-Paar, BB, ohne Befestigungsschrauben	Ja FH: NEIN	Nein	Nein	102236709
	0 12 1704 00002 6204 	FSB ASL® Schlüsselrosetten-Paar, BB, ohne Befestigungsschrauben	Ja FH: NEIN	Nein	Nein	102236711
	0 12 1704 00002 0810 	FSB ASL® Schlüsselrosetten-Paar, BB, ohne Befestigungsschrauben	Ja FH: NEIN	Nein	Nein	102236710
	0 12 1704 00010 0105 	FSB ASL® Schlüsselrosetten-Paar, PZ, ohne Befestigungsschrauben	Ja	Nein	Nein	102236706
	0 12 1704 00010 6204 	FSB ASL® Schlüsselrosetten-Paar, PZ, ohne Befestigungsschrauben	Ja	Nein	Nein	102236708
	0 12 1704 00010 0810 	FSB ASL® Schlüsselrosetten-Paar, PZ, ohne Befestigungsschrauben	Ja	Nein	Nein	102236707



	FSB Artikel-Nr.	Artikelbezeichnung	FSB ASL®/AGL® FH ÖNORM	FSB FH DIN	FSB FH EN 179	SCH Artikel-Nr.
Quadratische Rosetten FSB ASL®						
	0 12 1704 00000 0105 ■	FSB ASL® Schlüsselrosetten-Paar, Blind, ohne Befestigungsschrauben	Ja	Nein	Nein	102236703
	0 12 1704 00000 6204 ■	FSB ASL® Schlüsselrosetten-Paar, Blind, ohne Befestigungsschrauben	Ja	Nein	Nein	102236705
	0 12 1704 00000 0810 ■	FSB ASL® Schlüsselrosetten-Paar, Blind, ohne Befestigungsschrauben	Ja	Nein	Nein	102236704



Quadratische Rosetten FSB ASL® Bad, ÖNORM						
	0 12 1704 00088 0105 ■	FSB ASL® Badrosettenpaar, WC-R/7 mm, ohne Schauscheibe und Befestigungsschrauben*	Ja	Nein	Nein	102236712
	0 12 1704 00088 6204 ■	FSB ASL® Badrosettenpaar, WC-R/7 mm, ohne Schauscheibe und Befestigungsschrauben*	Ja	Nein	Nein	102236714
	0 12 1704 00088 0810 ■	FSB ASL® Badrosettenpaar, WC-R/7 mm, ohne Schauscheibe und Befestigungsschrauben*	Ja	Nein	Nein	102236713

Quadratische Rosetten FSB ASL® Bad, DIN						
	0 12 1704 00054 0105 ■	FSB ASL® Badrosettenpaar, WC-R/8 mm, ohne Schauscheibe und Befestigungsschrauben*	Ja	Nein	Nein	102236715
	0 12 1704 00054 6204 ■	FSB ASL® Badrosettenpaar, WC-R/8 mm, ohne Schauscheibe und Befestigungsschrauben*	Ja	Nein	Nein	102236717
	0 12 1704 00054 0810 ■	FSB ASL® Badrosettenpaar, WC-R/8 mm, ohne Schauscheibe und Befestigungsschrauben*	Ja	Nein	Nein	102236716

Rundrosetten FSB AGL®						
	0 17 1735 01510 0105 ■	FSB AGL® Zylinderrosette, Stück, PZ, ohne Befestigungsschrauben	Ja	Nein	Nein	102239684
	0 17 1735 01510 6204 ■	FSB AGL® Zylinderrosette, Stück, PZ, ohne Befestigungsschrauben	Ja	Nein	Nein	102239685
	0 17 1735 01510 0810 ■	FSB AGL® Zylinderrosette, Stück, PZ, ohne Befestigungsschrauben	Ja	Nein	Nein	102239686

	0 17 1735 01500 0105 ■	FSB AGL® Zylinderrosette, Stück, Blind, ohne Befestigungsschrauben	Ja	Nein	Nein	102239687
	0 17 1735 01500 6204 ■	FSB AGL® Zylinderrosette, Stück, Blind, ohne Befestigungsschrauben	Ja	Nein	Nein	102239688

Rundrosetten FSB AGL® Bad, ÖNORM						
	0 12 1735 00033 0105 ■	FSB AGL® Badrosettenpaar, WC-R/7 mm, Notentriegelung, ohne Schauscheibe und Befestigungsschrauben*	Ja	Nein	Nein	102239702
	0 12 1735 00033 6204 ■	FSB AGL® Badrosettenpaar, WC-R/7 mm, Notentriegelung, ohne Schauscheibe und Befestigungsschrauben*	Ja	Nein	Nein	102239707

Rundrosetten FSB AGL® Bad, DIN						
	0 12 1735 00031 0105 ■	FSB AGL® Badrosettenpaar, WC-R/8 mm, Notentriegelung, ohne Schauscheibe und Befestigungsschrauben*	Ja	Nein	Nein	102239699
	0 12 1735 00031 6204 ■	FSB AGL® Badrosettenpaar, WC-R/8 mm, Notentriegelung, ohne Schauscheibe und Befestigungsschrauben*	Ja	Nein	Nein	102239700

Artikel-Index: Übersicht Einzelteile

Rosetten rund | quadratisch





■ 0105 Aluminium naturfarbig
 ■ 6204 Edelstahl fein matt
 ■ 0810 Aluminium gestrahlt schwarz eloxiert

	FSB Artikel-Nr.	Artikelbezeichnung	FSB ASL®/AGL® FH ÖNORM	FSB FH DIN	FSB FH EN 179	SCH Artikel-Nr.
Rundrosetten FH FSB AGL®						
	0 17 1735 01110 0105 ■	FH Zylinderrosette, Stück, PZ, ohne Befestigungsschrauben	Nein	Ja	Ja	102239689
	0 17 1735 01110 6204 ■	FH Zylinderrosette, Stück, PZ, ohne Befestigungsschrauben	Nein	Ja	Ja	102239690
	0 17 1735 01110 0810 ■	FH Zylinderrosette, Stück, PZ, ohne Befestigungsschrauben	Nein	Ja	Ja	102239855
	0 17 1735 01100 0105 ■	FH Zylinderrosette, Stück, Blind, ohne Befestigungsschrauben	Nein	Ja	Ja	102244651
	0 17 1735 01100 6204 ■	FH Zylinderrosette, Stück, Blind, ohne Befestigungsschrauben	Nein	Ja	Ja	102252338
	0 17 1735 01100 0810 ■	FH Zylinderrosette, Stück, Blind, ohne Befestigungsschrauben	Nein	Ja	Ja	102239856
	0 17 1735 03400 0105 ■	FH Blindrosette für Gegenseite Standflügel, mit M5-Gewindeansätzen, ohne Bef.-Schrauben	Nein	Ja	Ja	102239691
	0 17 1735 03400 6204 ■	FH Blindrosette für Gegenseite Standflügel, mit M5-Gewindeansätzen, ohne Bef.-Schrauben	Nein	Ja	Ja	102239692
	0 17 1735 03400 0810 ■	FH Blindrosette für Gegenseite Standflügel, mit M5-Gewindeansätzen, ohne Bef.-Schrauben	Nein	Ja	Ja	102239857

Artikel-Index: Übersicht Einzelteile

Sicherheitsrosetten rund | quadratisch









■ 0105 Aluminium naturfarbig
 ■ 6204 Edelstahl fein matt
 ■ 0810 Aluminium gestrahlt schwarz eloxiert

	FSB Artikel-Nr.	Artikelbezeichnung	FSB ASL®/AGL® FH ÖNORM	FSB FH DIN	FSB FH EN 179	SCH Artikel-Nr.
Sicherheitsrosette rund						
	0 73 7395 00010 0105 ■	Sicherheitsrosette rund PZ, ohne Kernziehschutz, ES1 und FH, einschl. Gegenrosette, TS 65 – 69 mm	Ja	Ja	Ja	102228940
	0 73 7395 00010 6204 ■	Sicherheitsrosette rund PZ, ohne Kernziehschutz, ES1 und FH, einschl. Gegenrosette, TS 65 – 69 mm	Ja	Ja	Ja	102228942
	0 73 7395 00010 0810 ■	Sicherheitsrosette rund PZ, ohne Kernziehschutz, ES1 und FH, einschl. Gegenrosette, TS 65 – 69 mm	Ja	Ja	Ja	102239708
	0 73 7395 01010 0105 ■	Sicherheitsrosette rund PZ, mit Kernziehschutz, ES1 und FH, fixer Zylinderüberstand 6,5 mm, einschließlich Gegenrosette, TS 65 – 69 mm	Ja	Ja	Ja	102228941
	0 73 7395 01010 6204 ■	Sicherheitsrosette rund PZ, mit Kernziehschutz, ES1 und FH, fixer Zylinderüberstand 6,5 mm, einschließlich Gegenrosette, TS 65 – 69 mm	Ja	Ja	Ja	102228943
	0 73 7395 01010 0810 ■	Sicherheitsrosette rund PZ, mit Kernziehschutz, ES1 und FH, fixer Zylinderüberstand 6,5 mm, einschließlich Gegenrosette, TS 65 – 69 mm	Ja	Ja	Ja	102239709
	0 73 7393 00010 0105 ■	Sicherheitsrosette rund PZ, mit Kernziehschutz, variabler Zylinderüberstand 8 – 15 mm, einschließlich Gegenrosette, TS 67 – 71 mm	Ja FH: Nein	Nein	Nein	102249304
	0 73 7393 00010 6204 ■	Sicherheitsrosette rund PZ, mit Kernziehschutz, variabler Zylinderüberstand 8 – 15 mm, einschließlich Gegenrosette, TS 67 – 71 mm	Ja FH: Nein	Nein	Nein	102249308
	0 73 7393 00010 0810 ■	Sicherheitsrosette rund PZ, mit Kernziehschutz, variabler Zylinderüberstand 8 – 15 mm, einschließlich Gegenrosette, TS 67 – 71 mm	Ja FH: Nein	Nein	Nein	102253044
Sicherheitsrosette quadratisch						
	0 73 7397 01110 6204 ■	Sicherheitsrosette quadratisch PZ, mit Kernziehschutz, ES1 und FH, fixer Zylinderüberstand 8,5 mm, einschließlich Gegenrosette, TS 65 – 69 mm	Ja	Ja	Ja	102249713

Artikel-Index: Übersicht Einzelteile

Rosetten für Rahmentüren





■ 0105 Aluminium naturfarbig
 ■ 6204 Edelstahl fein matt
 ■ 0810 Aluminium gestrahlt schwarz eloxiert

	FSB Artikel-Nr.	Artikelbezeichnung	FSB ASL®/AGL® FH ÖNORM	FSB FH DIN	FSB FH EN 179	SCH Artikel-Nr.
Rahmentürrosette oval						
	0 17 1757 00010 0105 ■	Rahmentürrosette oval, unsichtbare Bef., PZ				102248357
	0 17 1757 00010 6204 ■	Rahmentürrosette oval, unsichtbare Bef., PZ				102252146
	0 17 1757 00010 0810 ■	Rahmentürrosette oval, unsichtbare Bef., PZ				102235700
	0 17 1757 00000 0105 ■	Rahmentürrosette oval, unsichtbare Bef., Blind				102248342
	0 17 1757 00000 6204 ■	Rahmentürrosette oval, unsichtbare Bef., Blind				102248343
	0 17 1757 00000 0810 ■	Rahmentürrosette oval, unsichtbare Bef., Blind				102235701
Rahmentürrosette eckig						
	0 17 1778 00010 0105 ■	Rahmentürrosette eckig, unsichtbare Bef., PZ				102206933
	0 17 1778 00010 6204 ■	Rahmentürrosette eckig, unsichtbare Bef., PZ				102241121
	0 17 1778 00010 0810 ■	Rahmentürrosette eckig, unsichtbare Bef., PZ				102241120
	0 17 1778 00000 0105 ■	Rahmentürrosette eckig, unsichtbare Bef., Blind				102206930
	0 17 1778 00000 6204 ■	Rahmentürrosette eckig, unsichtbare Bef., Blind				102206932
	0 17 1778 00000 0810 ■	Rahmentürrosette eckig, unsichtbare Bef., Blind				102206931
Kleberosette für Rahmentüren eckig						
	0 17 1768 01010 0105	Kleberosette eckig, unsichtbare Bef., PZ, 3 mm stark				102266961
	0 17 1769 01010 0105	Kleberosette eckig, unsichtbare Bef., PZ, 7 mm stark				102248361
Sicherheitsrosette oval						
	0 73 3249 00010 0105 ■	Sicherheitsrosette oval, mit KZS, Zylinderüberstand variabel 10 – 17 mm, Befestigungsabstand 50 mm, ohne Gegenrosette		Nein	Nein	102249299
	0 73 3249 00010 6204 ■	Sicherheitsrosette oval, mit KZS, Zylinderüberstand variabel 10 – 17 mm, Befestigungsabstand 50 mm, ohne Gegenrosette		Nein	Nein	102249300
	0 73 3249 00010 0810 ■	Sicherheitsrosette oval, mit KZS, Zylinderüberstand variabel 10 – 17 mm, Befestigungsabstand 50 mm, ohne Gegenrosette		Nein	Nein	102284778
Sicherheitsrosette eckig						
	0 73 3244 00010 0105 ■	Sicherheitsrosette eckig, mit KZS, Zylinderüberstand variabel 8 – 15 mm, Befestigungsabstand 70 mm, ohne Gegenrosette		Nein	Nein	102249302
	0 73 3244 00010 0810 ■	Sicherheitsrosette eckig, mit KZS, Zylinderüberstand variabel 8 – 15 mm, Befestigungsabstand 70 mm, ohne Gegenrosette		Nein	Nein	102284789

Artikel-Index: Übersicht Einzelteile

Rosetten für Steckgriff Tür

■ 6204 Edelstahl fein matt
 ■ 0810 Aluminium gestrahlt schwarz eloxiert

	FSB Artikel-Nr.	Artikelbezeichnung				SCH Artikel-Nr.
Adapter Rosetten Paar						
	0 15 1720 08501 6204 ■	Drückerrosette rund Ø 30 mm, 2 mm Bauhöhe, inkl. Vollstift 8/8,5/8 mm, TS 39–48 mm				102239987
	0 15 1720 08501 0810 ■	Drückerrosette rund Ø 30 mm, 2 mm Bauhöhe, inkl. Vollstift 8/8,5/8 mm, TS 39–48 mm				102239986
	0 15 1720 08502 6204 ■	Drückerrosette rund Ø 30 mm, 2 mm Bauhöhe, inkl. Vollstift 8/8,5/8 mm, TS 49–58 mm				102239989
	0 15 1720 08502 0810 ■	Drückerrosette rund Ø 30 mm, 2 mm Bauhöhe, inkl. Vollstift 8/8,5/8 mm, TS 49–58 mm				102239988
Kleberosettenpaar oval						
	0 15 1721 00004 6204 ■	Kleberosette 46 × 30 × 2 mm BB, ÖNORM				102239235
	0 15 1721 00004 0810 ■	Kleberosette 46 × 30 × 2 mm BB, ÖNORM				102239234
	0 15 1721 00010 6204 ■	Kleberosette 46 × 30 × 2 mm PZ, ÖNORM + DIN Norm				102239964
	0 15 1721 00010 0810 ■	Kleberosette 46 × 30 × 2 mm PZ, ÖNORM + DIN Norm				102239963
	0 15 1721 01088 6204 ■	Kleberosette 46 × 30 × 2 mm WC-R 7 mm, ÖNORM, TS 39–48 mm				102239966
	0 15 1721 01088 0810 ■	Kleberosette 46 × 30 × 2 mm WC-R 7 mm, ÖNORM, TS 39–48 mm				102239965
	0 15 1721 02088 6204 ■	Kleberosette 46 × 30 × 2 mm WC-R 7 mm, ÖNORM, TS 49–58 mm				102239968
	0 15 1721 02088 0810 ■	Kleberosette 46 × 30 × 2 mm WC-R 7 mm, ÖNORM, TS 49–58 mm				102239967

Artikel-Index: Übersicht Einzelteile

Türkнопfe fix | drehbar

■ 0105 Aluminium naturfarbig
 ■ 6204 Edelstahl fein matt
 ■ 0810 Aluminium gestrahlt schwarz eloxiert

	FSB Artikel-Nr.	Artikelbezeichnung	FSB ASL®/AGL® FH ÖNORM	FSB FH DIN	FSB FH EN 179	SCH Artikel-Nr.
Türkнопf gerade, fix auf Rundrosette						
	0 23 0802 03400 0105 ■	FSB ASL®/AGL® Türkнопf fix auf Rundrosette, M12 Innengewinde, Befestigung von der Gegenseite	Ja	Nein	Nein	102265760
	0 23 0802 03600 0105 ■	FH FSB AGL® Türkнопf fix auf Rundrosette*, M12 Innengewinde, Befestigung von der Gegenseite	Nein	Ja	Ja	102239710
	0 23 0802 03400 6204 ■	FSB ASL®/AGL® Türkнопf fix auf Rundrosette, M12 Innengewinde, Befestigung von der Gegenseite	Ja	Ja	Ja	102265761
	0 23 0802 03400 0810 ■	FSB ASL®/AGL® Türkнопf fix auf Rundrosette, M12 Innengewinde, Befestigung von der Gegenseite	Ja	Nein	Nein	102239712
	0 23 0802 03600 0810 ■	FH FSB AGL® Türkнопf fix auf Rundrosette*, M12 Innengewinde, Befestigung von der Gegenseite	Nein	Ja	Ja	102239858
Türkнопf gerade, fix auf Rundrosette						
	0 23 0829 03400 0105 ■	FSB ASL®/AGL® Türkнопf fix auf Rundrosette, M12 Innengewinde, Befestigung von der Gegenseite	Ja	Nein	Nein	102239721
	0 23 0829 03600 0105 ■	FH FSB AGL® Türkнопf fix auf Rundrosette*, M12 Innengewinde, Befestigung von der Gegenseite	Nein	Ja	Ja	102239728
	0 23 0829 03400 6204 ■	FSB ASL®/AGL® Türkнопf fix auf Rundrosette, M12 Innengewinde, Befestigung von der Gegenseite	Ja	Ja	Ja	102239729
	0 23 0829 03400 0810 ■	FSB ASL®/AGL® Türkнопf fix auf Rundrosette, M12 Innengewinde, Befestigung von der Gegenseite	Ja	Nein	Nein	102239742
	0 23 0829 03600 0810 ■	FH FSB AGL® Türkнопf fix auf Rundrosette*, M12 Innengewinde, Befestigung von der Gegenseite	Nein	Ja	Ja	102239153
Türkнопf verkröpft, fix auf Rundrosette						
	0 23 0846 03400 0105 ■	FSB ASL®/AGL® Türkнопf fix auf Rundrosette, M12 Innengewinde, Befestigung von der Gegenseite	Ja	Nein	Nein	102239751
	0 23 0846 03600 0105 ■	FH FSB AGL® Türkнопf fix auf Rundrosette*, M12 Innengewinde, Befestigung von der Gegenseite	Nein	Ja	Ja	102239752
	0 23 0846 03400 6204 ■	FSB ASL®/AGL® Türkнопf fix auf Rundrosette, M12 Innengewinde, Befestigung von der Gegenseite	Ja	Ja	Ja	102239753
Türkнопf gerade, fix auf quadratischer Rosette						
	0 23 0811 03500 0105 ■	FSB ASL®/AGL® Türkнопf fix auf quadratischer Rosette, M12 Innengewinde, Befestigung von der Gegenseite	Ja	Nein	Nein	102236718
	0 23 0811 03500 6204 ■	FSB ASL®/AGL® Türkнопf fix auf quadratischer Rosette, M12 Innengewinde, Befestigung von der Gegenseite	Ja	Ja	Ja	102236720
	0 23 0811 03500 0810 ■	FSB ASL®/AGL® Türkнопf fix auf quadratischer Rosette, M12 Innengewinde, Befestigung von der Gegenseite	Ja	Nein	Nein	102236719
Türkнопf drehbar**						
	0 08 0802 04600 0105 ■	FSB ASL®/AGL® Knopfdrückerlochteil, drehbar	Ja	Nein	Nein	102239160
	0 08 0802 04600 6204 ■	FSB ASL®/AGL® Knopfdrückerlochteil, drehbar	Ja	Ja	Nein	102239162
	0 08 0802 04600 0810 ■	FSB ASL®/AGL® Knopfdrückerlochteil, drehbar	Ja	Nein	Nein	102239754
Türkнопf drehbar**						
	0 08 0829 04600 0105 ■	FSB ASL®/AGL® Knopfdrückerlochteil, drehbar	Ja	Nein	Nein	102239115
	0 08 0829 04600 6204 ■	FSB ASL®/AGL® Knopfdrückerlochteil, drehbar	Ja	Ja	Nein	102239116
	0 08 0829 04600 0810 ■	FSB ASL®/AGL® Knopfdrückerlochteil, drehbar	Ja	Nein	Nein	102239755







* Ausführung mit Stahlkern gem. DIN 18 273

** Nur einsetzbar mit FSB Adapterrosetten, nicht FH zulässig gem. DIN 18 273

Artikel-Index: Übersicht Einzelteile

Türkнопfe für Rahmentüren

■ 0105 Aluminium naturfarbig
 ■ 6204 Edelstahl fein matt
 ■ 0810 Aluminium gestrahlt schwarz eloxiert

	FSB Artikel-Nr.	Artikelbezeichnung		FSB FH DIN	FSB FH EN 179	SCH Artikel-Nr.
Rahmentürkнопf verkröpft, fix auf ovaler Rosette						
	0 07 0846 22801 0105 ■	Rahmentürkнопf verkröpft		Nein	Nein	102248225
	0 07 0846 42801 0105 ■	FH Rahmentürkнопf verkröpft, M12 Innengewinde		Ja	Ja	102248385
	0 07 0846 22801 6204 ■	FH Rahmentürkнопf verkröpft, M12 Innengewinde		Ja	Ja	102248226*
	0 07 0846 22801 0810 ■	Rahmentürkнопf verkröpft		Nein	Nein	102235702
	0 07 0846 42801 0810 ■	FH Rahmentürkнопf verkröpft, M12 Innengewinde		Ja	Ja	102235703
	0 07 0854 22801 6204 ■	FH Rahmentürkнопf verkröpft, M12 Innengewinde		Ja	Ja	102248227*
Rahmentürkнопf gerade, fix auf ovaler Rosette						
	0 07 0802 22801 0105 ■	Rahmentürkнопf gerade		Nein	Nein	102248223
	0 07 0802 22801 6204 ■	FH Rahmentürkнопf gerade, M12 Innengewinde		Ja	Ja	102248224*
FH Rahmentürkнопf verkröpft, fix auf eckiger Rosette						
	0 07 0812 42901 0105 ■	FH Rahmentürkнопf verkröpft, M12 Innengewinde		Ja	Ja	102206937
	0 07 0812 22901 6204 ■	FH Rahmentürkнопf verkröpft, M12 Innengewinde		Ja	Ja	102206936*
	0 07 0812 42901 0810 ■	FH Rahmentürkнопf verkröpft, M12 Innengewinde		Ja	Ja	102206938
Rahmentürkнопf gerade, drehbar auf ovaler Rosette						
	0 07 0802 12853 0105 ■	Rahmentürkнопf gerade, ovale Rosette, drehbar, Vierkant 8 mm		Nein	Nein	102265713
	0 07 0802 12853 6204 ■	Rahmentürkнопf gerade, ovale Rosette, drehbar, Vierkant 8 mm		Nein	Nein	102265715
	0 07 0802 32863 6204 ■	FH Rahmentürkнопf gerade, ovale Rosette, drehbar, Vierkant 9 mm		Ja	Ja	102265717
Rahmentürkнопf verkröpft, drehbar auf ovaler Rosette						
	0 07 0846 12853 0105 ■	Rahmentürkнопf verkröpft, ovale Rosette, drehbar, Vierkant 8 mm		Nein	Nein	102248386
	0 07 0846 12853 6204 ■	Rahmentürkнопf verkröpft, ovale Rosette, drehbar, Vierkant 8 mm		Nein	Nein	102248387

Artikel-Index: Übersicht Einzelteile

Zubehörbeutel

	FSB Artikel-Nr.	Artikelbezeichnung	FSB ASL®/AGL® FH ÖNORM	FSB FH DIN	FSB FH EN 179	SCH Artikel-Nr.
Zubehör FSB ASL®/AGL® Garnituren						
ÖNORM						
	0 05 0565 08500 0000	FSB ASL®/AGL® Drücker/Drücker, ÖNORM 8/8,5/8 mm, TS 25 – 38 mm	Ja	Nein	Nein	102236721
	0 05 0565 08501 0000	FSB ASL®/AGL® Drücker/Drücker, ÖNORM 8/8,5/8 mm, TS 39 – 58 mm	Ja	Nein	Nein	102239193
	0 05 0565 08502 0000	FSB ASL®/AGL® Drücker/Drücker, ÖNORM 8/8,5/8 mm, TS 59 – 78 mm	Ja	Nein	Nein	102239194
	0 05 0565 08503 0000	FSB ASL®/AGL® Drücker/Drücker, ÖNORM 8/8,5/8 mm, TS 79 – 98 mm	Ja	Nein	Nein	102239195
	0 05 0565 08504 0000	FSB ASL®/AGL® Drücker/Drücker, ÖNORM 8/8,5/8 mm, TS 99 – 118 mm	Ja	Nein	Nein	102239196
	0 05 0566 08501 0000	FSB ASL®/AGL® Knopf/Drücker, ÖNORM 8/8,5 mm, TS 39 – 58 mm	Ja	Nein	Nein	102239203
	0 05 0566 08502 0000	FSB ASL®/AGL® Knopf/Drücker, ÖNORM 8/8,5 mm, TS 59 – 78 mm	Ja	Nein	Nein	102239204
	0 05 0566 08503 0000	FSB ASL®/AGL® Knopf/Drücker, ÖNORM 8/8,5 mm, TS 79 – 98 mm	Ja	Nein	Nein	102239205
	0 05 0566 08504 0000	FSB ASL®/AGL® Knopf/Drücker, ÖNORM 8/8,5 mm, TS 99 – 118 mm	Ja	Nein	Nein	102239206
	0 05 0567 08500 0000	FSB ASL® Badgarnitur, ÖNORM, Kunststoffschlitz schwarz, WC-R/7 mm, TS 25 – 38 mm	Ja	Nein	Nein	102236723
	0 05 0567 08501 0000	FSB ASL® Badgarnitur, ÖNORM, Kunststoffschlitz schwarz, WC-R/7 mm, TS 39 – 58 mm	Ja	Nein	Nein	102239756
	0 05 0567 08502 0000	FSB ASL® Badgarnitur, ÖNORM, Kunststoffschlitz schwarz, WC-R/7 mm, TS 59 – 78 mm	Ja	Nein	Nein	102239760
	0 05 0567 08503 0000	FSB ASL® Badgarnitur, ÖNORM, Kunststoffschlitz schwarz, WC-R/7 mm, TS 79 – 98 mm	Ja	Nein	Nein	102239766
	0 05 0577 08501 0000	FSB AGL® Badgarnitur, ÖNORM, WC-R/7 mm, Schauscheibe mit Notentriegelung, TS 39 – 58 mm	Ja	Nein	Nein	102248418
	0 05 0577 08502 0000	FSB AGL® Badgarnitur, ÖNORM, WC-R/7 mm, Schauscheibe mit Notentriegelung, TS 59 – 78 mm	Ja	Nein	Nein	102248419
Zubehör FSB ASL®/AGL® Garnituren						
DIN Norm						
	0 05 0565 00800 0000	FSB ASL®/AGL® Drücker/Drücker, DIN 8 mm, TS 25 – 38 mm	Ja	Nein	Nein	102236722
	0 05 0565 00801 0000	FSB ASL®/AGL® Drücker/Drücker, DIN 8 mm, TS 39 – 58 mm	Ja	Nein	Nein	102239190
	0 05 0565 00802 0000	FSB ASL®/AGL® Drücker/Drücker, DIN 8 mm, TS 59 – 78 mm	Ja	Nein	Nein	102239191
	0 05 0565 00803 0000	FSB ASL®/AGL® Drücker/Drücker, DIN 8 mm, TS 79 – 98 mm	Ja	Nein	Nein	102239192
	0 05 0566 00801 0000	FSB ASL®/AGL® Knopf/Drücker, DIN 8 mm, TS 39 – 58 mm	Ja	Nein	Nein	102239200
	0 05 0566 00802 0000	FSB ASL®/AGL® Knopf/Drücker, DIN 8 mm, TS 59 – 78 mm	Ja	Nein	Nein	102239201
	0 05 0566 00803 0000	FSB ASL®/AGL® Knopf/Drücker, DIN 8 mm, TS 79 – 98 mm	Ja	Nein	Nein	102239202

	FSB Artikel-Nr.	Artikelbezeichnung	FSB ASL®/AGL® FH ÖNORM	FSB FH DIN	FSB FH EN 179	SCH Artikel-Nr.
Zubehör FSB ASL®/AGL® Garnituren		DIN Norm				
	0 05 0567 00800 0000	FSB ASL® Badgarnitur, DIN, Kunststoffschlitz schwarz, WC-R/8 mm, TS 25 – 38 mm	Ja	Nein	Nein	102236724
	0 05 0567 00801 0000	FSB ASL® Badgarnitur, DIN, Kunststoffschlitz schwarz, WC-R/8 mm, TS 39 – 58 mm	Ja	Nein	Nein	102239210
	0 05 0567 00802 0000	FSB ASL® Badgarnitur, DIN, Kunststoffschlitz schwarz, WC-R/8 mm, TS 59 – 78 mm	Ja	Nein	Nein	102239211
	0 05 0567 00803 0000	FSB ASL® Badgarnitur, DIN, Kunststoffschlitz schwarz, WC-R/8 mm, TS 79 – 98 mm	Ja	Nein	Nein	102239212
	0 05 0577 00801 0000	FSB AGL® Badgarnitur, DIN, WC-R/8 mm, Schauscheibe mit Notentriegelung, TS 39 – 58 mm	Ja	Nein	Nein	102248421
	0 05 0577 00802 0000	FSB AGL® Badgarnitur, DIN, WC-R/8 mm, Schauscheibe mit Notentriegelung, TS 59 – 78 mm	Ja	Nein	Nein	102248422
Zubehör FH FSB AGL® Garnituren		ÖNORM B3859				
	0 05 0575 08501 0000	FH FSB AGL® Drücker/Drücker, ÖNORM 8/8,5/8 mm, TS 39 – 58 mm	Ja	Nein	Nein	102244860
	0 05 0575 08502 0000	FH FSB AGL® Drücker/Drücker, ÖNORM 8/8,5/8 mm, TS 59 – 78 mm	Ja	Nein	Nein	102244861
	0 05 0575 08503 0000	FH FSB AGL® Drücker/Drücker, ÖNORM 8/8,5/8 mm, TS 79 – 98 mm	Ja	Nein	Nein	102244862
	0 05 0575 08504 0000	FH FSB AGL® Drücker/Drücker, ÖNORM 8/8,5/8 mm, TS 99 – 118 mm	Ja	Nein	Nein	102244863
	0 05 0576 08501 0000	FH FSB AGL® Knopf/Drücker, ÖNORM 8/8,5 mm, TS 39 – 58 mm	Ja	Nein	Nein	102239778
	0 05 0576 08502 0000	FH FSB AGL® Knopf/Drücker, ÖNORM 8/8,5 mm, TS 59 – 78 mm	Ja	Nein	Nein	102239779
	0 05 0576 08503 0000	FH FSB AGL® Knopf/Drücker, ÖNORM 8/8,5 mm, TS 79 – 98 mm	Ja	Nein	Nein	102239780
	0 05 0576 08504 0000	FH FSB AGL® Knopf/Drücker, ÖNORM 8/8,5 mm, TS 99 – 118 mm	Ja	Nein	Nein	102239782
Zubehör FH FSB AGL® Garnituren		DIN 18 273				
	0 05 0575 00901 0000	FH FSB AGL® Drücker/Drücker 9 mm, DIN 18 273, TS 39 – 58 mm	Nein	Ja	Nein	102239769
	0 05 0575 00902 0000	FH FSB AGL® Drücker/Drücker 9 mm, DIN 18 273, TS 59 – 78 mm	Nein	Ja	Nein	102239770
	0 05 0575 00903 0000	FH FSB AGL® Drücker/Drücker 9 mm, DIN 18 273, TS 79 – 98 mm	Nein	Ja	Nein	102239772
	0 05 0575 00904 0000	FH FSB AGL® Drücker/Drücker 9 mm, DIN 18 273, TS 99 – 118 mm	Nein	Ja	Nein	102239777

Hinweise: Für Feuerschutzgarnituren nach DIN 18 273 sowie ÖNORM B3859 ist es vorgeschrieben komplette Garnituren zu verarbeiten. Nur wenn alle Einzelteile eines Herstellers aufeinander abgestimmt sind, erfüllen diese die Norm und sind durch das Überwachungs-institut zertifiziert.

Artikel-Index: Übersicht Einzelteile

Zubehörbeutel

	FSB Artikel-Nr.	Artikelbezeichnung	FSB ASL®/AGL® FH ÖNORM	FSB FH DIN	FSB FH EN 179	SCH Artikel-Nr.
Zubehör FH FSB AGL® Garnituren		DIN 18 273				
	0 05 0576 00901 0000	FH FSB AGL® Knopf/Drücker 9 mm, DIN 18 273, TS 39–58 mm	Nein	Ja	Ja	102239787
	0 05 0576 00902 0000	FH FSB AGL® Knopf/Drücker 9 mm, DIN 18 273, TS 59–78 mm	Nein	Ja	Ja	102239788
	0 05 0576 00903 0000	FH FSB AGL® Knopf/Drücker 9 mm, DIN 18 273, TS 79–98 mm	Nein	Ja	Ja	102239789
	0 05 0576 00904 0000	FH FSB AGL® Knopf/Drücker 9 mm, DIN 18 273, TS 99–118 mm	Nein	Ja	Ja	102239790

	Zubehör FH FSB AGL® Garnituren	EN 179 – Panikfunktion B, Schloss mittig				
	0 05 0563 09001 0000	FH FSB AGL® Panik EN 179, Stift geteilt 9 × 98 mm, LI = 45 mm/LA = 50 mm, TS 39–48 mm	Nein	Nein	Ja	102239807
	0 05 0563 09002 0000	FH FSB AGL® Panik EN 179, Stift geteilt 9 × 112 mm, LI = 52 mm/LA = 57 mm, TS 49–58 mm	Nein	Nein	Ja	102239808
	0 05 0563 09003 0000	FH FSB AGL® Panik EN 179, Stift geteilt 9 × 119 mm, LI = 55,5 mm/LA = 60,5 mm, TS 59–68 mm	Nein	Nein	Ja	102239809
	0 05 0563 09004 0000	FH FSB AGL® Panik EN 179, Stift geteilt 9 × 126 mm, LI = 59 mm/LA = 64 mm, TS 69–78 mm	Nein	Nein	Ja	102239810
	0 05 0563 09005 0000	FH FSB AGL® Panik EN 179, Stift geteilt 9 × 133 mm, LI = 62,5 mm/LA = 67,5 mm, TS 79–88 mm	Nein	Nein	Ja	102239811
	0 05 0563 09006 0000	FH FSB AGL® Panik EN 179, Stift geteilt 9 × 147 mm, LI = 69,5 mm/LA = 74,5 mm, TS 89–98 mm	Nein	Nein	Ja	102239812

	Zubehör FH FSB AGL® Garnituren	EN 179 – Panikfunktion B, Schloss außer mittig				
	0 05 0563 59001 0000	FH FSB AGL® Panik EN 179, Stift geteilt 9 × 104 mm, LI = 45 mm/LA = 57 mm, Türteilung 15/25 mm	Nein	Nein	Ja	102239828
	0 05 0563 59002 0000	FH FSB AGL® Panik EN 179, Stift geteilt 9 × 135,5 mm, LI = 62,5 mm/LA = 71 mm Türteilung 29/40 mm	Nein	Nein	Ja	102239829
	0 05 0563 59003 0000	FH FSB AGL® Panik EN 179, Stift geteilt 9 × 132 mm, LI = 62,5 mm/LA = 67,5 mm Türteilung 33/36 mm	Nein	Nein	Ja	102239830
	0 05 0563 59004 0000	FH FSB AGL® Panik EN 179, Stift geteilt 9 × 107,5 mm, LI = 45 mm/LA = 60,5 mm Türteilung 14/28 mm	Nein	Nein	Ja	102284790

	Zubehör FH FSB AGL® Garnituren	Standflügel EN 179				
	0 05 0562 00901 0000	FH FSB AGL® Standflügel 9 mm, TS 39–48 mm	Nein	Nein	Ja	102239792
	0 05 0562 00902 0000	FH FSB AGL® Standflügel 9 mm, TS 49–58 mm	Nein	Nein	Ja	102239797
	0 05 0562 00903 0000	FH FSB AGL® Standflügel 9 mm, TS 59–68 mm	Nein	Nein	Ja	102239798
	0 05 0562 00904 0000	FH FSB AGL® Standflügel 9 mm, TS 69–78 mm	Nein	Nein	Ja	102239799
	0 05 0562 00905 0000	FH FSB AGL® Standflügel 9 mm, TS 79–88 mm	Nein	Nein	Ja	102239800
	0 05 0562 00906 0000	FH FSB AGL® Standflügel 9 mm, TS 89–98 mm	Nein	Nein	Ja	102239802

Hinweise: Für Feuerschutzgarnituren nach DIN 18 273 sowie ÖNORM B3859 ist es vorgeschrieben komplette Garnituren zu verarbeiten. Nur wenn alle Einzelteile eines Herstellers aufeinander abgestimmt sind, erfüllen diese die Norm und sind durch das Überwachungs-institut zertifiziert.

Artikel-Index: Übersicht Einzelteile



Stifte für Vollblatt- und Rahmentüren







FSB Artikel-Nr.	Artikelbezeichnung	Türstärke FH FSB AGL® rund/quad.	Türstärke RT Drücker eckig/oval	FSB FH DIN FH EN 179	SCH Artikel-Nr.
Panikstift DIN EN 179, Panikfunktion B, Schloss mittig					
 0 05 0125 00202 5700	FH FSB AGL® Panik EN 179, Stift geteilt 9 × 97 mm LI = 45 mm/LA = 50 mm	27 – 37 mm	34 – 40 mm	Ja	102249674
0 05 0125 00303 5700	FH FSB AGL® Panik EN 179, Stift geteilt 9 × 104 mm LI = 48,5 mm/LA = 53,5 mm	48 – 58 mm	41 – 47 mm	Ja	102249676
0 05 0125 00404 5700	FH FSB AGL® Panik EN 179, Stift geteilt 9 × 111 mm LI = 52 mm/LA = 57 mm	59 – 69 mm	48 – 54 mm	Ja	102249677
0 05 0125 00505 5700	FH FSB AGL® Panik EN 179, Stift geteilt 9 × 118 mm LI = 55,5 mm/LA = 60,5 mm	70 – 80 mm	55 – 61 mm	Ja	102249678
0 05 0125 00606 5700	FH FSB AGL® Panik EN 179, Stift geteilt 9 × 125 mm LI = 59 mm/LA = 64 mm	81 – 91 mm	62 – 68 mm	Ja	102249679
0 05 0125 00707 5700	FH FSB AGL® Panik EN 179, Stift geteilt 9 × 132 mm LI = 62,5 mm/LA = 67,5 mm	92 – 102 mm	69 – 75 mm	Ja	102249680
0 05 0125 00808 5700	FH FSB AGL® Panik EN 179, Stift geteilt 9 × 139 mm LI = 66 mm/LA = 71 mm	103 – 113 mm	76 – 82 mm	Ja	102249681
0 05 0125 00909 5700	FH FSB AGL® Panik EN 179, Stift geteilt 9 × 146 mm LI = 69,5 mm/LA = 74,5 mm	114 – 124 mm	83 – 89 mm	Ja	102249682
0 05 0125 01010 5700	FH FSB AGL® Panik EN 179, Stift geteilt 9 × 153 mm LI = 73 mm/LA = 78 mm	125 – 135 mm	90 – 96 mm	Ja	102249683

Befestigungsschrauben nicht im Lieferumfang enthalten

Artikel-Index: Übersicht Einzelteile

Stifte für Vollblatt- und Rahmentüren

	FSB Artikel-Nr.	Artikelbezeichnung	Türstärke	Türstärke		SCH Artikel-Nr.
			FSB ASL®/AGL®/ FH FSB AGL® rund/quad.	RT-Drücker oval/eckig		
			Knopf gerade	Knopf gerade	Knopf verkröpft	
Wechselstift mit Nut und mit Rolle für M12 Innengewinde						
	0 05 0117 00822 5700	Wechselstift mit Nut 8 × 90 mm	34 – 43 mm	32 – 36 mm	40 – 44 mm	102292700
	0 05 0117 00828 5700	Wechselstift mit Nut 8 × 105 mm	49 – 58 mm	47 – 51 mm	55 – 59 mm	102292701
	0 05 0117 00834 5700	Wechselstift mit Nut 8 × 120 mm	64 – 73 mm	62 – 66 mm	70 – 74 mm	102292702
	0 05 0117 00840 5700	Wechselstift mit Nut 8 × 135 mm	79 – 88 mm	77 – 81 mm	85 – 89 mm	102292703
	0 05 0117 01922 5700	FH Wechselstift mit Nut 9 × 90 mm	34 – 43 mm	32 – 36 mm	40 – 44 mm	102292704
	0 05 0117 01928 5700	FH Wechselstift mit Nut 9 × 105 mm	49 – 58 mm	47 – 51 mm	55 – 59 mm	102292705
	0 05 0117 01934 5700	FH Wechselstift mit Nut 9 × 120 mm	64 – 73 mm	62 – 66 mm	70 – 74 mm	102292706
	0 05 0117 01940 5700	FH Wechselstift mit Nut 9 × 135 mm	79 – 88 mm	77 – 81 mm	85 – 89 mm	102292707
	0 05 0117 01032 5700	Wechselstift mit Nut abgesetzt 8/10 × 115 mm	59 – 68 mm	57 – 61 mm	65 – 69 mm	102204218
	0 05 0117 01036 5700	Wechselstift mit Nut abgesetzt 8/10 × 125 mm	69 – 78 mm	67 – 71 mm	75 – 79 mm	102204219
	0 05 0117 01040 5700	Wechselstift mit Nut abgesetzt 8/10 × 135 mm	79 – 88 mm	77 – 81 mm	85 – 89 mm	102204220
	0 05 0117 01044 5700	Wechselstift mit Nut abgesetzt 8/10 × 145 mm	89 – 98 mm	87 – 91 mm	95 – 99 mm	102204221

	FSB Artikel-Nr.	Artikelbezeichnung	FSB ASL®/AGL®	FSB FH DIN	FSB FH EN 179	SCH Artikel-Nr.
Wechselstift für einseitig gebohrte Vollblatttüren						
	0 05 0115 00810 5700	Wechselstift 8 × 60 mm, für einseitig gebohrte Türen, TI = 20 – 29 mm	Ja	Nein	Nein	102249541
	0 05 0115 00814 5700	Wechselstift 8 × 70 mm, für einseitig gebohrte Türen, TI = 30 – 39 mm	Ja	Nein	Nein	102249542
	0 05 0115 00818 5700	Wechselstift 8 × 80 mm, für einseitig gebohrte Türen, TI = 40 – 49 mm	Ja	Nein	Nein	102249543
	0 05 0115 00822 5700	Wechselstift 8 × 90 mm, für einseitig gebohrte Türen, TI = 50 – 59 mm	Ja	Nein	Nein	102281314
	0 05 0115 00910 5700	Wechselstift 9 × 60 mm, für einseitig gebohrte Türen, TI = 20 – 29 mm	Ja	Nein	Nein	102249562*
	0 05 0115 00914 5700	Wechselstift 9 × 70 mm, für einseitig gebohrte Türen, TI = 30 – 39 mm	Ja	Nein	Nein	102249563*
	0 05 0115 00918 5700	Wechselstift 9 × 80 mm, für einseitig gebohrte Türen, TI = 40 – 49 mm	Ja	Nein	Nein	102249564*
	0 05 0116 01014 5700	Wechselstift abgesetzt 8/10 × 70 mm, für einseitig gebohrte Türen, TI = 30 – 39 mm	Ja	Nein	Nein	102204211
	0 05 0116 01016 5700	Wechselstift abgesetzt 8/10 × 75 mm, für einseitig gebohrte Türen, TI = 36 – 45 mm	Ja	Nein	Nein	102204212
	0 05 0116 01022 5700	Wechselstift abgesetzt 8/10 × 90 mm, für einseitig gebohrte Türen, TI = 50 – 59 mm	Ja	Nein	Nein	102204214
* Nicht FH DIN 18 273 zertifiziert						
Nicht geeignet für Schlösser mit Klemmnuss						
Vollstift mit Nut abgesetzt 8/10/8 mm						
	0 05 0122 01038 5700	Vollstift mit Nut abgesetzt 8/10/8 × 130 mm	Ja	Nein	Nein	102204215
	0 05 0122 01042 5700	Vollstift mit Nut abgesetzt 8/10/8 × 140 mm	Ja	Nein	Nein	102204216
	0 05 0122 01046 5700	Vollstift mit Nut abgesetzt 8/10/8 × 150 mm	Ja	Nein	Nein	102204217
Vollstift für Rahmentüren						
	0 05 0525 02805 5700	Rahmentürstift 8 × 106 mm, TS 45 – 54 mm	Ja	Nein	Nein	102241136
	0 05 0525 02806 5700	Rahmentürstift 8 × 116 mm, TS 55 – 64 mm	Ja	Nein	Nein	102241137
	0 05 0525 02807 5700	Rahmentürstift 8 × 126 mm, TS 65 – 74 mm	Ja	Nein	Nein	102241138
	0 05 0525 02808 5700	Rahmentürstift 8 × 136 mm, TS 75 – 84 mm	Ja	Nein	Nein	102241139
	0 05 0528 02809 5700	Rahmentürstift 8 × 146 mm, TS 85 – 94 mm	Ja	Nein	Nein	102241140
FH Vollstift für Rahmentüren gem. DIN 18 273						
	0 05 0525 02905 5700	FH Rahmentürstift 9 × 103 mm, TS 45 – 54 mm	Nein	Ja	Nein	102241141
	0 05 0525 02906 5700	FH Rahmentürstift 9 × 113 mm, TS 55 – 64 mm	Nein	Ja	Nein	102241142
	0 05 0525 02907 5700	FH Rahmentürstift 9 × 123 mm, TS 65 – 74 mm	Nein	Ja	Nein	102241143
	0 05 0525 02908 5700	FH Rahmentürstift 9 × 133 mm, TS 75 – 84 mm	Nein	Ja	Nein	102241144
	0 05 0528 02909 5700	FH Rahmentürstift 9 × 143 mm, TS 85 – 94 mm	Nein	Ja	Nein	102241145
Zubehör für Drückerpaare für Glastürschlösser						
	0 05 0572 00001 0000	Zubehörbeutel mit Vollstift 8 × 95 mm und 2 St. Adapteransätze 8 mm für Glastüren 8 – 12 mm Montage ohne Drückerrosetten	Ja FH: Nein	Nein	Nein	102204210

- 104 Neue FSB Designs im
Webshop Schachermayer
- 105 FSB Material Bronze
- 106 FSB 1004
- 108 FSB 1106
- 110 FSB 1242
- 112 FSB 1251
- 114 FSB 1267

**Produkte aus Kapitel 6 sind keine
Lagerware. Artikel auf Bestellung.**

- 0105 Aluminium naturfarbig:
circa 4 Wochen
- 6204 Edelstahl fein matt:
circa 4 Wochen
- 0810 Aluminium gestrahlt schwarz:
circa 6 Wochen
- 7625 Bronze dunkel patiniert:
circa 8 Wochen
- Handmade Fertigung:
circa 10 Wochen

FSB Design-Modelle

Neue FSB Designs im Webshop Schachermayer



Das klare Design: FSB 1004 | Design: David Chipperfield

FSB 1004 von David Chipperfield ist geprägt durch die Vorreiter der Moderne. Der Entwurf basiert auf einem klaren formalen Konzept, das allen funktionalen Anforderungen gerecht wird und seiner formalen Idee sowohl in öffentlichen Bereichen als auch im privaten Ambiente Ausdruck verleiht.

FSB 1004 ist zu finden auf Seite 106



Das traditionelle Design: FSB 1106 | Design: Christoph Mäckler

FSB 1106 von Christoph Mäckler geht zurück auf handgerechte unauffällige Griffe des frühen 20. Jahrhunderts. Diese tradierte Form von FSB entspricht den aktuellen Standards unserer Zeit und ist ein schlichtes Stilelement für jede Tür.

FSB 1106 ist zu finden auf Seite 108



Das schlichte Design: FSB 1242 | Design: John Pawson

Mit feinem Gespür variiert der Architekt John Pawson einen der bekanntesten Türdrücker der Moderne – den sogenannten Reichsform-Drücker von Hans Poelzig – und belebt ihn neu. Die über fast 100 Jahre wiederholte Idee eines hand-schmeichelnden ovalen Griffquerschnitts interpretierte Pawson anhand eines wohlproportionierten Maßwerks.

FSB 1242 ist zu finden auf Seite 110



Das geometrische Design: FSB 1251 | Design: Hartmut Weise

FSB 1251 legt Formulierungen wie „Quadratisch. Praktisch. Gut.“ nahe, doch lässt sich sein Entwurf besser mit den eigenen Worten des Großmeisters kommentieren: „Rechteckdesign ohne Schnörkel, das ausschließlich von proportionalen Kontrasten bestimmt wird – als architektonischer Bezug in miniature zu sachlich geplanten Häusern. Höchste Fertigungspräzision unterstreicht die Klarheit des Designs.“ (Hartmut Weise)

FSB 1251 ist zu finden auf Seite 112



Das inspirierende Design: FSB 1267 | Design: Hartmut Weise, Hommage an Ludwig Mies van der Rohe

Mit einer Hommage erweist FSB Ludwig Mies van der Rohe seine Reverenz: FSB 1267 ist dabei nicht einfach ein Replikat eines originalen Türdrückers von Mies van der Rohe. Vielmehr folgt unsere Interpretation den formalen Intentionen seiner Urahnen und verknüpft sie mit den Anforderungen der zeitgenössischen Architektur und Normen.

FSB 1267 ist zu finden auf Seite 114

FSB Material Bronze

Neue FSB Designs im Webshop Schachermayer



■ Bronze dunkel patiniert, matt

- Kupfer-Zinn-Legierung mit 92 % Kupfer und 8 % Zinn-Anteil, Bezeichnung CuSn8, Werkstoff-Nr. 2.1030
- Korrosionsbeständig mit hoher Zugfestigkeit und großer Härte
- Natürliche Resistenz gegen Keime, Bakterien werden nachweislich nach spätestens zwei Stunden zu 99,9 % abgetötet

Patina

- Beschläge aus Bronze werden in einem Beizverfahren „vorgedunkelt“ und anschließend evakuert ausgeliefert.
- Das Material wird sich im Laufe der Zeit farblich verändern und nachdunkeln: im täglichen Gebrauch werden die dunklen Stellen wieder poliert und heller.
- Die nicht berührten Teile nehmen sehr schnell eine braune bis braunschwarze Patina an.
- Diese Oberflächenveränderungen sind natürlich und ein ästhetischer Zugewinn.

Pflegehinweis

Die Reinigung ist mit milden, haushaltsüblichen Reinigungsmitteln möglich, wobei keine Reinigungsmittel und -medien mit abrasiver Wirkung verwendet werden dürfen.

FSB Design-Modelle

FSB 1004

FSB ASL® Türdrückergarnituren ÖNORM

12 1004

- quadratische Rosette 55 × 55 × 7 mm
- mit Hochhaltefeder, richtungsneutral
- einschließlich Befestigungsmaterial
- EN 1906, Klasse 4



Lochung	Türstärke	Vierkant lose	Prüfung Feuerschutz	SCH Artikel-Nr.		
				Edelstahl fein matt ■	Alu gestrahlt schwarz ■	Bronze dunkel patiniert ■
BB	39–58 mm	8/8,5/8 mm	Nein	102283072	102283077	102283067
PZ	39–58 mm	8/8,5/8 mm	ÖNORM B3859	102283073	102283078	102283068
WC-R/7 mm	39–58 mm	8/8,5/8 mm	ÖNORM B3859	102283074	102283079	102283069

FSB ASL® Wechselgarnituren ÖNORM

12 1004

- quadratische Rosette 55 × 55 × 7 mm
- mit Hochhaltefeder, richtungsneutral
- Knopf feststehend: M12 Innengewinde
- einschließlich Befestigungsmaterial
- EN 1906, Klasse 4



Lochung	Türstärke	Vierkant lose	Knopfmodell	Prüfung Feuerschutz	SCH Artikel-Nr.		
					Edelstahl fein matt ■	Alu gestrahlt schwarz ■	Bronze dunkel patiniert ■
PZ	39–58 mm	8/8,5 mm	23 0811	ÖNORM B3859	102283075	102283080	102283070

Rahmentürdrückerlochteil gerade

Rahmentürrosetten

- festdrehbar gelagert
- mit Hochhaltemechanik, Funktion B
- unsichtbare Befestigung
- Schraublochabstand 50 mm
- EN 1906, Klasse 4



ohne Return 09 1004	mit Return 09 1134	Rosette 17 1778	ohne Return 09 1004	mit Return 09 1134	Rosette 17 1778	ohne Return 09 1004	mit Return 09 1134	Rosette 17 1778
------------------------	-----------------------	--------------------	------------------------	-----------------------	--------------------	------------------------	-----------------------	--------------------

Rosette eckig	Vierkant/Lochung	Prüfung Feuerschutz	FSB Modell	ME	SCH Artikel-Nr.		
					Edelstahl fein matt ■	Alu gestrahlt schwarz ■	Bronze dunkel patiniert ■
70 × 32,5 × 14 mm	8 mm		09 1004	Stück	102204480	102204479	102204481
70 × 32,5 × 14 mm	9 mm	DIN 18 273/EN 179	09 1134	Stück	102204502	102204501	102204503
70 × 32,5 × 14 mm	9 mm Standflügel	DIN 18 273/EN 179	09 1134	Stück	102204507	102204505	102204508
70 × 32,5 × 7 mm	PZ Rosette		17 1778	Stück	102241121	102241120	102241122

passendes Befestigungsmaterial siehe Seite 78 f.

- 6204 Edelstahl fein matt
- 0810 Aluminium gestrahlt schwarz eloxiert
- 7625 Bronze dunkel patiniert gewachst

Fenstergriffe

34 1004 09040

- mit Rastung 90°
- Rosette 70 × 32,5 × 10 mm
- Nocken Ø 10 mm
- Befestigungsabstand 43 mm
- gemäß DIN EN 13 126-3



Vierkant lose	Stiftüberstand variabel	SCH Artikel-Nr.		
		Edelstahl fein matt ■	Alu gestrahlt schwarz ■	Bronze dunkel patiniert ■
7 mm	24 – 38 mm	102283298	102283299	102283279

Hebe-/Schiebetürgriffe

34 1004 02102

- mit Rastung 180°
- Rosette 155 × 35 × 14 mm
- Befestigung einseitig oder Gegenseite
Muschelgriff FSB 42 4215



Lochung	Vierkant	Zubehör	SCH Artikel-Nr.		
			Edelstahl fein matt ■	Alu gestrahlt schwarz ■	Bronze dunkel patiniert ■
ohne PZ	10 mm	ohne Zubehör, siehe Seite 126	102283329	102283330 Handmade Fertigung	102283328

passende Muschelgriffe siehe Seite 126

FSB Design-Modelle

FSB 1106

FSB ASL® Türdrückergarnituren ÖNORM

12 1106

- Rundrosette Ø 55 × 7 mm
- mit Hochhaltefeder, richtungsneutral
- einschließlich Befestigungsmaterial
- EN 1906, Klasse



Lochung	Türstärke	Vierkant lose	Prüfung Feuerschutz	SCH Artikel-Nr.		
				Edelstahl fein matt ■	Alu gestrahlt schwarz ■	Bronze dunkel patiniert ■
BB	39–58 mm	8/8,5/8 mm	Nein	102283108	102283113	102283103
PZ	39–58 mm	8/8,5/8 mm	ÖNORM B3859	102283109	102283114	102283104
WC-R/7 mm	39–58 mm	8/8,5/8 mm	ÖNORM B3859	102283110	102283115	102283105

FSB ASL® Wechselgarnituren ÖNORM

12 1106

- Rundrosette Ø 55 × 7 mm
- mit Hochhaltefeder, richtungsneutral
- Knopf feststehend: M12 Innengewinde
- einschließlich Befestigungsmaterial
- EN 1906, Klasse 4



Lochung	Türstärke	Vierkant lose	Knopfmodell	Prüfung Feuerschutz	SCH Artikel-Nr.		
					Edelstahl fein matt ■	Alu gestrahlt schwarz ■	Bronze dunkel patiniert ■
PZ	39–58 mm	8/8,5 mm	23 0802	ÖNORM B3859	102283111	102283116	102283106

Rahmentürdrückerlochteil gerade

Rahmentürrosetten

- festdrehbar gelagert
- mit Hochhaltemechanik, Funktion B
- unsichtbare Befestigung
- Schraublochabstand 50 mm
- EN 1906, Klasse 4



ohne Return 09 1106 mit Return 09 1043 Rosette 17 1757 ohne Return 09 1106 mit Return 09 1043 Rosette 17 1757 ohne Return 09 1106 mit Return 09 1043 Rosette 17 1757

Rosette oval	Vierkant/Lochung	Prüfung Feuerschutz	FSB Modell	ME	SCH Artikel-Nr.		
					Edelstahl fein matt ■	Alu gestrahlt schwarz ■	Bronze dunkel patiniert ■
70 × 32,5 × 14 mm	8 mm		09 1106	Stück	102204498	102204497	102204499
70 × 32,5 × 14 mm	9 mm	DIN 18 273/EN 179	09 1043	Stück	102204489	102204488	102204490
70 × 32,5 × 14 mm	9 mm Standflügel	DIN 18 273/EN 179	09 1043	Stück	102204492	102204491	102204493
70 × 32,5 × 7 mm	PZ Rosette		17 1757	Stück	102252146	102235700	102241123

passendes Befestigungsmaterial siehe Seite 78 f.

- 6204 Edelstahl fein matt
- 0810 Aluminium gestrahlt schwarz eloxiert
- 7625 Bronze dunkel patiniert gewachst

Fenstergriffe

34 1106 09039

- mit Rastung 90°
- Rosette 70 × 32,5 × 10 mm
- Nocken Ø 10 mm
- Befestigungsabstand 43 mm
- gemäß DIN EN 13 126-3



Vierkant lose	Stiftüberstand variabel	SCH Artikel-Nr.		
		Edelstahl fein matt ■	Alu gestrahlt schwarz ■	Bronze dunkel patiniert ■
7 mm	24 – 38 mm	102283304	102283305	102283303

Hebe-/Schiebetürgriffe

34 1106 01102

- mit Rastung 180°
- Rosette 155 × 35 × 14 mm
- Befestigung einseitig oder Gegenseite
Muschelgriff FSB 42 4215



Lochung	Vierkant	Zubehör	SCH Artikel-Nr.		
			Edelstahl fein matt ■	Alu gestrahlt schwarz ■	Bronze dunkel patiniert ■
ohne PZ	10 mm	ohne Zubehör, siehe Seite 126	102281312 Handmade Fertigung	102281311 Handmade Fertigung	102281313 Handmade Fertigung

passende Muschelgriffe siehe Seite 126

FSB Design-Modelle

FSB 1242

FSB ASL® Türdrückergarnituren ÖNORM

12 1242

- Rundrosette Ø 55 × 7 mm
- mit Hochhaltefeder, richtungsneutral
- einschließlich Befestigungsmaterial
- EN 1906, Klasse 4



Lochung	Türstärke	Vierkant lose	Prüfung Feuerschutz	SCH Artikel-Nr.		
				Edelstahl fein matt ■	Alu gestrahlt schwarz ■	Bronze dunkel patiniert ■
BB	39–58 mm	8/8,5/8 mm	Nein	102283255	102283265	102283199
PZ	39–58 mm	8/8,5/8 mm	ÖNORM B3859	102283258	102283266	102283209
WC-R/7 mm	39–58 mm	8/8,5/8 mm	ÖNORM B3859	102283259	102283267	102283252

FSB ASL® Wechselgarnituren ÖNORM

12 1242

- Rundrosette Ø 55 × 7 mm
- mit Hochhaltefeder, richtungsneutral
- Knopf feststehend: M12 Innengewinde
- einschließlich Befestigungsmaterial
- EN 1906, Klasse 4



Lochung	Türstärke	Vierkant lose	Knopfmodell	Prüfung Feuerschutz	SCH Artikel-Nr.		
					Edelstahl fein matt ■	Alu gestrahlt schwarz ■	Bronze dunkel patiniert ■
PZ	39–58 mm	8/8,5 mm	23 0802	ÖNORM B3859	102283260	102283268	102283253

Rahmentürdrückerlochteil gerade

Rahmentürrosetten

- festdrehbar gelagert
- mit Hochhaltemechanik, Funktion B
- unsichtbare Befestigung
- Schraublochabstand 50 mm
- EN 1906, Klasse 4



mit Return
09 1243

Rosette
17 1757

mit Return
09 1243

Rosette
17 1757

mit Return
09 1243

Rosette
17 1757

Rosette oval	Vierkant/Lochung	Prüfung Feuerschutz	FSB Modell	ME	SCH Artikel-Nr.		
					Edelstahl fein matt ■	Alu gestrahlt schwarz ■	Bronze dunkel patiniert ■
70 × 32,5 × 14 mm	8 mm		09 1243	Stück	102204512	102204510	102204513
70 × 32,5 × 14 mm	9 mm	DIN 18 273/EN 179	09 1243	Stück	102204516	102204515	102204517
70 × 32,5 × 14 mm	9 mm Standflügel	DIN 18 273/EN 179	09 1243	Stück	102204519	102204518	102204520
70 × 32,5 × 7 mm	PZ Rosette		17 1757	Stück	102252146	102235700	102241123

passendes Befestigungsmaterial siehe Seite 78 f.

- 6204 Edelstahl fein matt
- 0810 Aluminium gestrahlt schwarz eloxiert
- 7625 Bronze dunkel patiniert gewachst

Fenstergriffe

34 1242 09039

- mit Rastung 90°
- Rosette 70 × 32,5 × 10 mm
- Nocken Ø 10 mm
- Befestigungsabstand 43 mm
- gemäß DIN EN 13 126-3



Vierkant lose	Stiftüberstand variabel	SCH Artikel-Nr.		
		Edelstahl fein matt ■	Alu gestrahlt schwarz ■	Bronze dunkel patiniert ■
7 mm	24 – 38 mm	102283314	102283315	102283313

Hebe-/Schiebetürgriffe

34 1242 01102

- mit Rastung 180°
- Rosette 155 × 35 × 14 mm
- Befestigung einseitig oder Gegenseite
Muschelgriff FSB 42 4215



Lochung	Vierkant	Zubehör	SCH Artikel-Nr.		
			Edelstahl fein matt ■	Alu gestrahlt schwarz ■	Bronze dunkel patiniert ■
ohne PZ	10 mm	ohne Zubehör, siehe Seite 126	102241129 Handmade Fertigung	102241128 Handmade Fertigung	102283336

passende Muschelgriffe siehe Seite 126

FSB Design-Modelle

FSB 1251

FSB ASL® Türdrückergarnituren ÖNORM

12 1251

- quadratische Rosette 55 × 55 × 7 mm
- mit Hochhaltefeder, richtungsneutral
- einschließlich Befestigungsmaterial
- EN 1906, Klasse 4



Lochung	Türstärke	Vierkant lose	Prüfung Feuerschutz	SCH Artikel-Nr.	
				Alu naturfarbig ■	Edelstahl fein matt ■
BB	39–58 mm	8/8,5/8 mm	Nein	102283138	102283133
PZ	39–58 mm	8/8,5/8 mm	ÖNORM B3859	102283170	102283134
WC-R/7 mm	39–58 mm	8/8,5/8 mm	ÖNORM B3859	102283176	102283135

FSB ASL® Wechselgarnituren ÖNORM

12 1251

- quadratische Rosette 55 × 55 × 7 mm
- mit Hochhaltefeder, richtungsneutral
- Knopf feststehend: M12 Innengewinde
- einschließlich Befestigungsmaterial
- EN 1906, Klasse 4



Lochung	Türstärke	Vierkant lose	Knopfmodell	Prüfung Feuerschutz	SCH Artikel-Nr.	
					Alu naturfarbig ■	Edelstahl fein matt ■
PZ	39–58 mm	8/8,5 mm	23 0811	ÖNORM B3859	102283177	102283136

Fenstergriffe

34 1251 09040

- mit Rastung 90°
- Rosette 70 × 32,5 × 10 mm
- Nocken Ø 10 mm
- Befestigungsabstand 43 mm
- gemäß DIN EN 13 126-3



Vierkant lose	Stiftüberstand variabel	SCH Artikel-Nr.		
		Alu naturfarbig ■	Edelstahl fein matt ■	
7 mm	24 – 38 mm	102283309	102283310	

FSB Design-Modelle

FSB 1267

FSB ASL® Türdrückergarnituren ÖNORM

12 1267

- Rundrosette Ø 55 × 7 mm
- mit Hochhaltefeder, richtungsneutral
- einschließlich Befestigungsmaterial
- EN 1906, Klasse 4



Lochung	Türstärke	Vierkant lose	Prüfung Feuerschutz	SCH Artikel-Nr.		
				Bronze dunkel patiniert ■		
BB	39–58 mm	8/8,5/8 mm	Nein	102283118		
PZ	39–58 mm	8/8,5/8 mm	ÖNORM B3859	102283119		
WC-R/7 mm	39–58 mm	8/8,5/8 mm	ÖNORM B3859	102283120		

FSB ASL® Wechselgarnituren ÖNORM

12 1267

- Rundrosette Ø 55 × 7 mm
- mit Hochhaltefeder, richtungsneutral
- Knopf feststehend: M12 Innengewinde
- einschließlich Befestigungsmaterial
- EN 1906, Klasse 4



Lochung	Türstärke	Vierkant lose	Knopfmodell	Prüfung Feuerschutz	SCH Artikel-Nr.		
					Bronze dunkel patiniert ■		
PZ	39–58 mm	8/8,5 mm	23 0829	ÖNORM B3859	102283121		

Rahmentürdrückerlochteil gerade

Rahmentürrosetten

- festdrehbar gelagert
- mit Hochhaltemechanik, Funktion B
- unsichtbare Befestigung
- Schraublochabstand 50 mm
- EN 1906, Klasse 4



ohne Return 09 1267 mit Return 09 1268 Rosette 17 1757

Rosette oval	Vierkant/Lochung	Prüfung Feuerschutz	FSB Modell	ME	SCH Artikel-Nr.		
					Bronze dunkel patiniert ■		
70 × 32,5 × 14 mm	8 mm		09 1267	Stück	102204523		
70 × 32,5 × 14 mm	9 mm	DIN 18 273/EN 179	09 1268	Stück	102204526		
70 × 32,5 × 14 mm	9 mm Standflügel	DIN 18 273/EN 179	09 1268	Stück	102204529		
70 × 32,5 × 7 mm	PZ Rosette		17 1757	Stück	102241123		

passendes Befestigungsmaterial siehe Seite 78 f.

- 6204 Edelstahl fein matt
- 0810 Aluminium gestrahlt schwarz eloxiert
- 7625 Bronze dunkel patiniert gewachst

Fenstergriffe

34 1267 09039

- mit Rastung 90°
- Rosette 70 × 32,5 × 10 mm
- Nocken Ø 10 mm
- Befestigungsabstand 43 mm
- gemäß DIN EN 13 126-3



Vierkant lose	Stiftüberstand variabel	SCH Artikel-Nr.		
		Bronze dunkel patiniert ■		
7 mm	24 – 38 mm	102283306		

Hebe-/Schiebetürgriffe

34 1267 01102

- mit Rastung 180°
- Rosette 155 × 35 × 14 mm
- Befestigung einseitig oder Gegenseite
Muschelgriff FSB 42 4215



Lochung	Vierkant	Zubehör	SCH Artikel-Nr.		
			Edelstahl fein matt ■	Alu gestrahlt schwarz ■	Bronze dunkel patiniert ■
ohne PZ	10 mm	ohne Zubehör, siehe Seite 126	102283334 Handmade Fertigung	102283335 Handmade Fertigung	102283333 Handmade Fertigung

passende Muschelgriffe siehe Seite 126

- 118 Barrierefreie Beschläge
- 119 gem. B1600
- 120 Türpuffer
- 123 Türgriffe
Befestigung für Türgriffe
- 124 Haustürbeschlag:
Lagerprogramm Schachermayer
- 125 Sicherheitsrosetten:
Lagerprogramm Schachermayer
- 126 Griffmuscheln HS-Griffe |
Befestigungszubehör
- 128 Griffmuscheln für Schiebetüren
- 130 Anschlaghilfen
- 131 Lochsäge | Demontagehebel
- 132 Türgriffe mit Fingerscan

Produkte aus Kapitel 6 sind keine Lagerware. Artikel auf Bestellung.

- 0105 Aluminium naturfarbig:
circa 4 Wochen
- 6204 Edelstahl fein matt:
circa 4 Wochen
- 0810 Aluminium gestrahlt schwarz:
circa 6 Wochen
- 7625 Bronze dunkel patiniert:
circa 8 Wochen
- Handmade Fertigung:
circa 10 Wochen

Barrierefreie Beschläge gem. B1600

XXL-Türdrücker

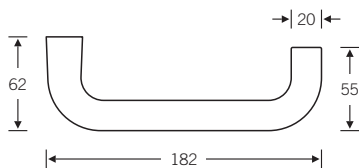

79 1090 61310

- Rosette Ø 55 × 7 mm
- einseitig Hochhaltefeder
- FSB AGL® Objektlagerung
- einschließlich Befestigungsmaterial
- EN 1906, Klasse 4

Design passend zu FSB 1070

Lochung	Türstärke	Vierkant	Prüfung Feuerschutz	SCH Artikel-Nr.		
				Edelstahl fein matt ■		
PZ	39 – 48 mm	nur 9 mm Stift einseitig fix eingepresst	DIN 18 273/EN 179	102283050		

Barrierefreie Badrosette ÖNORM



geschlossener Zustand

geöffneter Zustand

12 1735 00488

- Rosette Ø 55 × 7 mm
- schwarzer Kunststoffschlitz
- Riegel-Länge 70 mm
- einschließlich Befestigungsmaterial

Lochung	Türstärke	Vierkant	Prüfung	SCH Artikel-Nr.		
				Edelstahl fein matt ■		
WC-R	39 – 58 mm	7 mm Riegelstift fix eingepresst	B1600	102239020		

Ausführung mit Notentriegelung auf Anfrage

FSB Zubehör

Türpuffer

- 0105 Aluminium naturfarbig
- 6204 Edelstahl fein matt
- 0810 Aluminium gestrahlt schwarz eloxiert
- 7625 Bronze dunkel patiniert gewachst

Wandtürpuffer

38 3880



Länge	Durchmesser	Zubehör	Ausführung	SCH Artikel-Nr.		
				Edelstahl fein matt ■	Alu gestrahlt schwarz ■	Bronze dunkel patiniert ■
120 mm	45 mm	inkl. Schrauben + Dübel	Gummipuffer schwarz	102281306*	102281305	102281307
90 mm	45 mm	inkl. Schrauben + Dübel	Gummipuffer schwarz	102281309*	102281308	102281310
60 mm	45 mm	inkl. Schrauben + Dübel	Gummipuffer schwarz	102283041*	102283040	102283042

Bodentürpuffer

38 3816



Höhe	Durchmesser	Zubehör	Ausführung	SCH Artikel-Nr.		
				Alu naturfarbig ■	Edelstahl fein matt ■	Alu gestrahlt schwarz ■
25 mm	60 mm	inkl. Schrauben + Dübel	Gummianschlag schwarz	102283056*	102283057*	102238701*

Bodentürpuffer

38 3878



Höhe	Durchmesser	Zubehör	Ausführung	SCH Artikel-Nr.			
				Alu naturfarbig ■	Edelstahl fein matt ■	Alu gestrahlt schwarz ■	Bronze dunkel patiniert ■
24 mm	48 mm	inkl. Schrauben + Dübel	Gummipuffer schwarz	102283046	102283048*	102283047	102283049

FSB Zubehör

Türgriffe

Türgriff oval

66 6533
66 6535

- Befestigung einseitig oder paarweise
- Befestigungsmaterial separat zu bestellen, siehe Seite 123



66 6533



66 6535



66 6535

Modell	Länge LA	Querschnitt Ø	SCH Artikel-Nr.	
			Edelstahl fein matt ■	Bronze dunkel patiniert ■
66 6533	300 mm	35 × 17,5 mm	102283058	
66 6535	300 mm	35 × 17,5 mm	102283054	102283055

Türgriff eckig

66 6540
 61 6188

- Befestigung einseitig oder paarweise
- Befestigungsmaterial separat zu bestellen, siehe Seite 123



61 6188
 Stützen silbergrau
 pulverbeschichtet,
 Griff mit Gel hinterfüllt

66 6540
 passend zu Türdrücker-
 Modell FSB 1035

Modell	Länge LA	Querschnitt Ø	SCH Artikel-Nr.		
			Edelstahl fein matt ■		
66 6540	600 mm	25 × 15 mm	102283053		
61 6188	350 mm	40 × 5 mm	102284701		

Türgriff halbrund

66 6551

- Befestigung einseitig oder paarweise
- Befestigungsmaterial separat zu bestellen, siehe rechts



Modell	Länge LA	Querschnitt Ø	SCH Artikel-Nr.		
			Alu gestrahlt schwarz ■		
66 6551	450 mm	30 mm	102283052		

Türgriff rund

66 6681

- Befestigung einseitig oder paarweise
- Befestigungsmaterial separat zu bestellen, siehe rechts



Modell	Länge gesamt	Länge LA	Randabstand	Querschnitt Ø	SCH Artikel-Nr.		
					Edelstahl fein matt ■	Alu gestrahlt schwarz ■	Bronze dunkel patiniert ■
66 6681	400 mm	150 mm	jeweils 125 mm	30 mm	102283060	102283059	102283061

FSB Zubehör

Befestigung für Türgriffe

Befestigung einseitig unsichtbar

05 0580
05 0587*

- einseitig M8 mit Gewindebuchse
- Bohrung Holz: Ø 12,5 mm
- Bohrung Metall/Kunststoff: Ø 13 mm

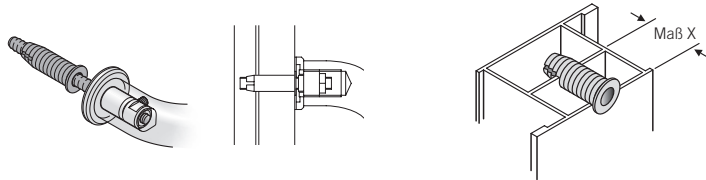

Maß X = Kammermaß

Befestigungsart	Befestigung	Ausführung	Anwendung	Maß X	SCH Artikel-Nr.
einseitig, unsichtbar	05 0580	Gewindebuchse: Länge 38 mm	Metall/Holz/Kunststoff	10 – 30 mm	102283062
einseitig, unsichtbar	05 0580	Gewindebuchse: Länge 45 mm	Metall/Holz/Kunststoff	10 – 41 mm	102283063
einseitig, unsichtbar	05 0587*	Gewindebuchse: Länge 45 mm	Metall/Holz/Kunststoff	10 – 41 mm	102284704*

* ausschließlich für 61 6188

Befestigung paarweise

05 0580

- paarweise durchgehend M8
- Bohrung Glas/Metall/Holz/Kunststoff: Ø 13 mm

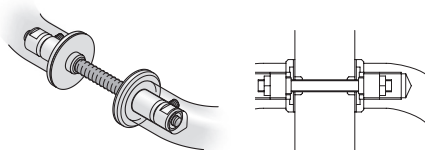

Befestigungsart	Befestigung	Ausführung	Anwendung	Türstärke	SCH Artikel-Nr.
paarweise	05 0580	Gewindestange M8 × 55 mm	Glas	8 – 12 mm	102283064
paarweise	05 0580	Gewindestange M8 × 85 mm	Metall/Holz/Kunststoff	35 – 54 mm	102283065
paarweise	05 0580	Gewindestange M8 × 105 mm	Metall/Holz/Kunststoff	55 – 74 mm	102283066

Zusammensetzung FSB AGL® Haustürdrückerlochteil

Darstellung beispielhaft anhand des Türdrückermodells FSB 70 1076

Alle FSB Modelle sind als Haustürdrückerlochteil konfigurierbar. Mögliche Lochteile siehe Seite 67

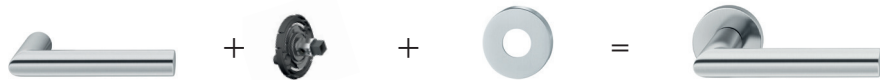

1 Stück FSB ASL®/AGL® Lochteil	1 Stück rechts Adapter Rosette* FSB AGL® 8 mm	1 Stück Deckrosette* Drücker	FSB Haustürdrückerlochteil rechts
--------------------------------------	---	------------------------------------	---

Haustürhalbgarnitur – FSB AGL® 70 1076

Garnitur	Lochung	Ausführung	Rosette	Richtung	Prüfung FH	SCH Artikel-Nr.		
						Alu naturfarbig ■	Edelstahl fein matt ■	Alu gestrahlt schwarz ■
Lochteil	Ohne PZ	Vierkant 8 mm	rund	rechts	ÖNORM B3859	102252990	102239880	102252992
Lochteil	Ohne PZ	Vierkant 8 mm	rund	links	ÖNORM B3859	102252991	102239881	102252993
Lochteil	Ohne PZ	Vierkant 8 mm	quadratisch	rechts	ÖNORM B3859		102235980	
Lochteil	Ohne PZ	Vierkant 8 mm	quadratisch	links	ÖNORM B3859		102235981	

Passende Sicherheitsrosetten und Türgriffe, siehe Seite 114 – 118

* Einzelteile zur Zusammensetzung, siehe Seite 82, 86-87

Wechselstift Befestigung einseitig

05 0115/05 0116

- für einseitig durchbohrte Türen
- nicht geeignet für Schlösser mit Klemmnuss

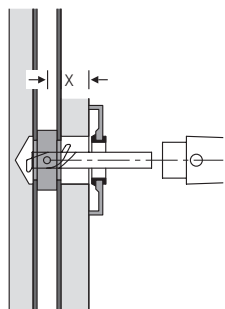

Maß X = Oberkante Türblatt bis Mitte Schlossnuss

Stiftlänge	Maß X*	SCH Artikel-Nr.
Vierkantstift 8 mm		
60 mm	21 – 25 mm	102249541
70 mm	31 – 35 mm	102249542
80 mm	41 – 45 mm	102249543
90 mm	51 – 55 mm	102281314
Vierkantstift abgesetzt 8 / 10 mm		
70 mm	31 – 35 mm	102204211
75 mm	36 – 40 mm	102204212
90 mm	51 – 55 mm	102204214

Sicherheitsrosette rund Zertifiziert ES 1 – DIN 18 257

73 7395

- Rosette außen: Ø 61,5 × 12,5 mm
- Rosette innen: Ø 55 × 7 mm
- mit und ohne Kernziehschutz (KZS)



Schutzrosette ohne KZS



Schutzrosette mit KZS



Ausführung	KZS	ZÜ	Zubehör	Prüfung FH	SCH Artikel-Nr.			
					Alu naturfarbig ■	Edelstahl fein matt ■	Alu gestrahlt schwarz ■	Bronze dunkel patiniert ■
Rundrosette einschl. Gegenrosette	Ja	fix: 6,5 mm	TS 65 – 69 mm	DIN 18 273	102228941	102228943	102239709	102249712**
Rundrosette einschl. Gegenrosette	Nein	+ 1,5 mm*	TS 65 – 69 mm	DIN 18 273	102228940	102228942	102239708	102249711**

* empfohlener Zylinderüberstand (ZÜ)

** Keine Lagerware, Artikel auf Bestellung

Sichertsrosette rund

73 7393

- ■ Rosette außen: Ø 60 × 14 mm
- ■ Rosette außen: Ø 62 × 15 mm
- Rosette innen: Ø 55 × 7 mm
- mit Kernziehschutz (KZS)



Nicht nach DIN 18 257 ES 1 geprüft

Ausführung	KZS	ZÜ	Zubehör	Prüfung FH	SCH Artikel-Nr.		
					Alu naturfarbig ■	Edelstahl fein matt ■	Alu gestrahlt schwarz ■
Rundrosette einschl. Gegenrosette	Ja	variabel: 8 – 15 mm	TS 67 – 71 mm	keine	102249304	102249308	102253044

Sicherheitsrosette quadratisch Zertifiziert ES 1 – DIN 18 257

73 7397

- Rosette außen: 61,5 × 61,5 × 15 mm
- Rosette innen: 55 × 55 × 7 mm
- mit Kernziehschutz (KZS)



Ausführung	KZS	ZÜ	Zubehör	Prüfung FH	SCH Artikel-Nr.		
					Edelstahl fein matt ■		
Quadratische Rosette einschl. Gegenrosette	Ja	fix: 8,5 mm	TS 65 – 69 mm	DIN 18 273	102249713		

FSB Zubehör

Griffmuscheln für HS-Griffe | Befestigungszubehör

- 0105 Aluminium naturfarbig
- 6204 Edelstahl fein matt
- 0810 Aluminium gestrahlt schwarz eloxiert
- 7625 Bronze dunkel patiniert gewachst

Griffmuschel oval

42 4215 01000 (oval)
42 4217 01000 (eckig)



42 4215

42 4217

- gegenseitige Verschraubung mit Hebe-/Schiebetürgriff
- M6 Gewindenocken
- Befestigungsabstand 80 mm

Form	Fräsradius	Außenmaß	Einlassmaß	Eingriffmaß	SCH Artikel-Nr.			
					Alu naturfarbig ■	Edelstahl fein matt ■	Alu gestrahlt schwarz ■	Bronze dunkel patiniert ■
oval	12,5 mm	35 × 105 × 3 mm	25 × 95 × 14 mm	20 × 67,5 mm	102280071	102283340	102283339	102283343
eckig	12,5 mm	35 × 105 × 3 mm	25 × 95 × 14 mm	20 × 67,5 mm		102283337	102283338	

Griffmuschel oval

42 4215 00000



- gegenseitige Verschraubung mit Hebe-/Schiebetürgriff
- M6 Gewindenocken
- Befestigungsabstand 80 mm
- ohne Lochung

Form	Fräsradius	Außenmaß	Einlassmaß	Eingriffmaß	SCH Artikel-Nr.			
					Edelstahl fein matt ■	Alu gestrahlt schwarz ■		
oval	12,5 mm	35 × 155 × 3 mm	25 × 95 × 14 mm	20 × 67,5 mm	102204673	102204671		

Befestigungszubehör zu Hebe-/Schiebetürgriffen

05 0591

- zur gegenseitigen Befestigung mit Griffmuschel FSB 42 4215 / 42 4217



Türstärke	Vierkant	Schrauben	SCH Artikel-Nr.
69–73 mm	10 × 80 mm	2 × M6 × 75 mm	102291590
74–78 mm	10 × 90 mm	2 × M6 × 80 mm	102291591
79–83 mm	10 × 90 mm	2 × M6 × 85 mm	102291592
84–88 mm	10 × 100 mm	2 × M6 × 90 mm	102291593
89–93 mm	10 × 100 mm	2 × M6 × 95 mm	102291594
94–98 mm	10 × 110 mm	2 × M6 × 100 mm	102291595



FSB Zubehör

Griffmuscheln für Schiebetüren

Schiebetürmuschel oval

42 4250

- für 1- und 2-flügelige Schiebetüren
- unsichtbare Befestigung
- werkzeuglose Montage



Ausführung	Außenmaß	Einlassmaß	SCH Artikel-Nr.		
			Edelstahl fein matt ■		
offen	45 × 155 × 2 mm	40 × 150 × 17,5 mm	102289247		
geschlossen	45 × 155 × 2 mm	40 × 150 × 17,5 mm	102289246		

Schiebetürmuschel eckig

42 4251

- für 1- und 2-flügelige Schiebetüren
- unsichtbare Befestigung
- werkzeuglose Montage



Ausführung	Außenmaß	Einlassmaß	SCH Artikel-Nr.		
			Alu naturfarbig ■	Edelstahl fein matt ■	
offen	45 × 155 × 2 mm	40 × 150 × 17,5 mm	102289235	102289236	
geschlossen	45 × 155 × 2 mm	40 × 150 × 17,5 mm	102289237	102289238	

- 0105 Aluminium naturfarbig
- 6204 Edelstahl fein matt
- 0810 Aluminium gestrahlt schwarz eloxiert

Schiebetürmuschel quadratisch

42 4263

- für 1- und 2-flügelige Schiebetüren
- komfortable Bedienung: Griff kippbar in beide Richtungen
- unsichtbare Befestigung
- werkzeuglose Montage



Ausführung	Außenmaß	Einlassmaß	SCH Artikel-Nr.		
			Edelstahl fein matt ■	Alu gestrahlt schwarz ■	
Grif feststehend	83,5 × 83,5 mm	80 × 80 × 12,5 mm	102289262	102289260	

Schiebetürmuschel rund

42 4264

- für 1- und 2-flügelige Schiebetüren
- komfortable Bedienung: Griff kippbar in beide Richtungen
- unsichtbare Befestigung
- werkzeuglose Montage



Ausführung	Außenmaß	Einlassmaß	SCH Artikel-Nr.		
			Edelstahl fein matt ■	Alu gestrahlt schwarz ■	
Grif feststehend	Ø 83,5 mm	Ø 80 × 12,5 mm	102289265	102289263	

FSB Zubehör

Anschlaghilfen

Schablone für Rosetten-Garnituren ÖNORM



Bohrer \varnothing 9 mm

2 Zentrierdorne
zur Verlängerung
für stärkere Türen

Zentrierdorn
Schlossnuss

Zentrierdorn PZ

Zentrierdorn BB

Zentrierdorn WC

FSB Artikelnummer:
03 0460 00001 0000

SCH Artikelnummer:
102203621

Anschlagsschablone zum Vorbohren
von FSB Rosetten-Garnituren ÖNORM
rund/quadratisch

FSB Türdrücker- und Schlüsselrosetten:
– FSB ASL® Lagerung
– FSB AGL® Lagerung
– FH FSB AGL® Lagerung

3-stufige Einstellung für Lochabstände:
PZ 88 mm
BB 90 mm
WC 90 mm

Lieferumfang: Zentrierdorne und
9 mm Bohrer

Mit Bediengriff zur einfachen Handhabung

Ein Montagevideo finden Sie unter
www.fsb.de/atschablone

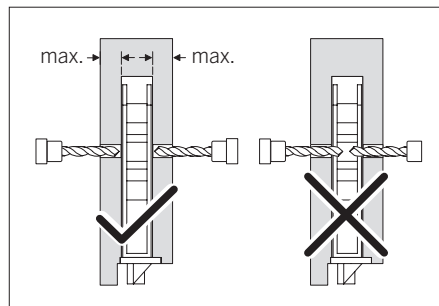

Frässhablone für Steckgriffe für Holzfenster

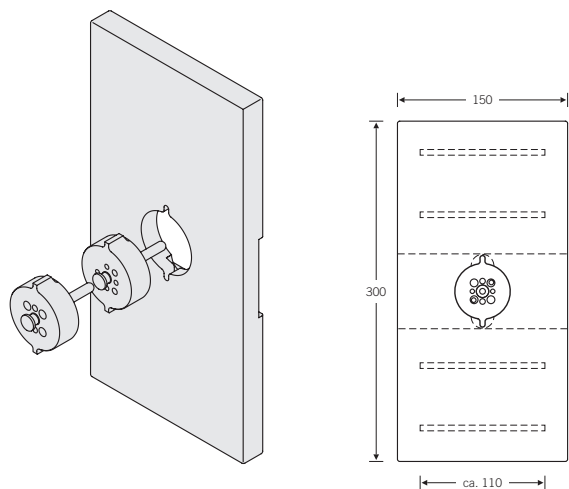

FSB Artikelnummer:
03 0462 00040 9600

SCH Artikelnummer:
102247794

anwendbar für:
Steckgriff Fenster
Steckgriff Fenster abschließbar

Technische Daten:
Fräser \varnothing 10 mm
Anlaufring \varnothing 30 mm

FSB Zubehör

Lochsäge | Demontagehebel

Lochsäge

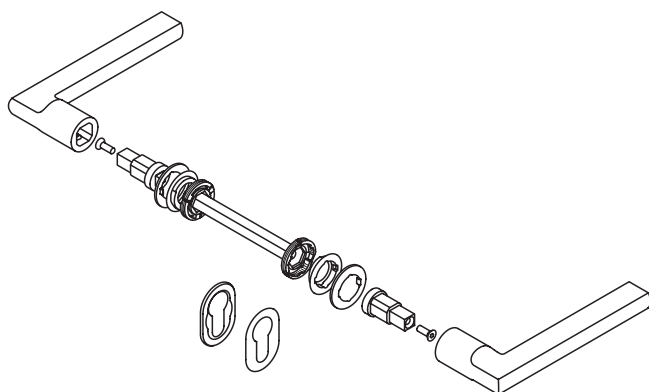
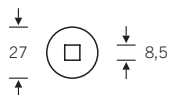

FSB Artikelnummer:
03 0416 01013 5000

SCH Artikelnummer:
102247795

Zur Vorbereitung des Türblatts für die
Montage von Steckgriffen für Türen

Anwendbar nur für ÖNORM-Schlösser

Einfache und schnelle Montage:

- Mit Hilfe der Lochsäge wird die Türbohrung auf das erforderliche Durchmesser von 27mm vorbereitet.
- Die Drückerrosetten werden mit dem mitgeliefertem Spannschlüssel im Türblatt verspannt.
- Der Vierkantstift ist mittig zur Türstärke auszurichten.
- Die Adapter werden am Stift mit den Schrauben spielfrei befestigt.
- Deckrosetten aufklippen und Lochteile montieren

Ergänzende Schlüsselrosetten sind Kleberosetten, die mittels einer Schablone an der Tür ausgerichtet und mit doppelseitigem Klebeband befestigt werden.



Die Montageanleitung finden Sie unter nebenstehenden QR-Code

Demontagehebel für Rosetten

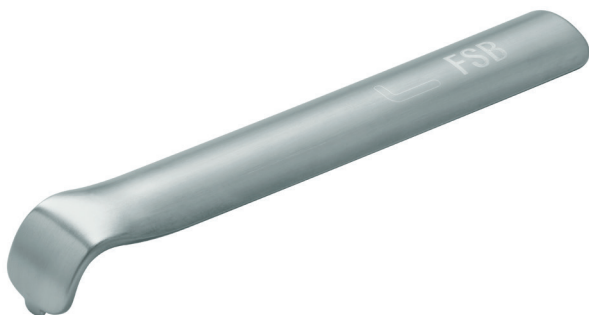

FSB Artikelnummer:
04 0498 08501 6204

SCH Artikelnummer:
102241146

Zum Anheben von Rosetten bei der
Demontage von Drückergarnituren

Türgriff mit Fingerscan

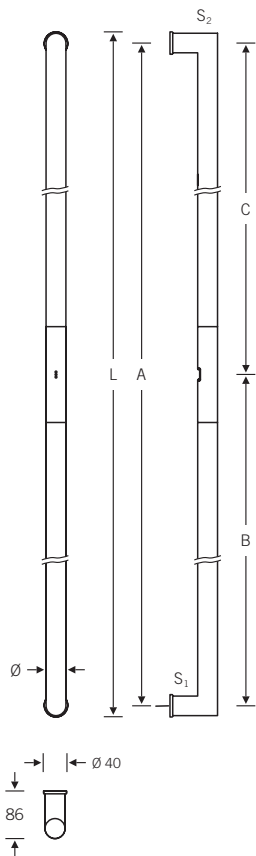

Technische Spezifikationen

Relais	F1000
Montageempfehlung	Mitte Scanner 1200 mm über Oberkante Fertigfußboden, Anschluss bauseitig durch qualifiziertes Fachpersonal
Eingangsspannung	8–24 V AC
Leistungsaufnahme	max. 1 W
Temperaturbereich	-20 °C – +70 °C
Scanner	
Feuchtigkeit	max. 95 %
Biometrische Kenndaten	1 × 10 ⁻⁶ FAR bei FRR 3 × 10 ⁻²
Kabelauslass	unten
Technologie	Idemcom

Ausführung	Gesamtlänge	Maß A	Maß B	Stützen	Zubehör	SCH Artikel-Nr.
Fingerscan Türgriff	1.240 mm	1.200 mm	650 mm	2 Stück	inklusive Steuereinheit für GU/ Security,	102294940
Fingerscan Türgriff	1.540 mm	1.500 mm	950 mm	2 Stück	1 Relais für Automatik für A-Öffner	102294941

Zubehör



Kabelübergang



Netzteil

Zubehör	Ausführung	Drehwinkel	Leitung	SCH Artikel-Nr.
Fingerscan Netzteil	HS 12V 2A 00011			102294942
Fingerscan Kabelübergang: flexibel steckbar verpolungsgeschützt mit Aufnahmekasten: 180 x 20 x 25 mm (L x B x H) Gegenblech abgerundet	6 Adern 0,34 mm max 3 A max 48 V	max. 180°	Buchse 4 mm Stecker 6 mm	102294943

Befestigung einseitig unsichtbar

24 0589

– einseitig M8 mit Gewindebuchse

Maß X = Kammermaß

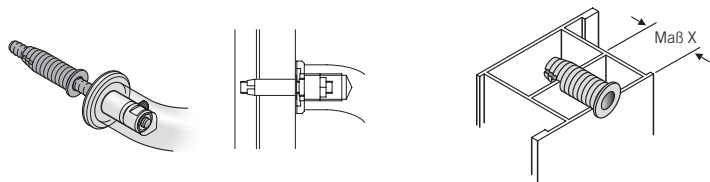

Befestigungsart	Ausführung	Anwendung	Maß X	SCH Artikel-Nr.
einseitig, unsichtbar	Gewindebuchse: Länge 45 mm	Metall/Holz/Kunststoff	7 – 16 mm	102294944
einseitig, unsichtbar	Gewindebuchse: Länge 55 mm	Metall/Holz/Kunststoff	17 – 26 mm	102294945
einseitig, unsichtbar	Gewindebuchse: Länge 65 mm	Metall/Holz/Kunststoff	27 – 36 mm	102294946
einseitig, unsichtbar	Gewindebuchse: Länge 75 mm	Metall/Holz/Kunststoff	37 – 46 mm	102294947
einseitig, unsichtbar	Gewindebuchse: Länge 85 mm	Metall/Holz/Kunststoff	47 – 56 mm	102294948

Weitere Befestigungsarten auf Anfrage.

Bohrungsmaße

Holztüren

Metalltüren

Kunststofftüren

Befestigung einseitig unsichtbar

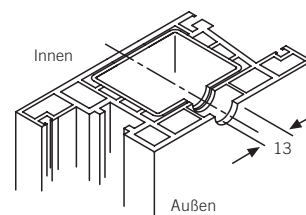
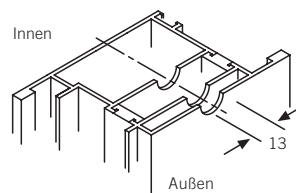
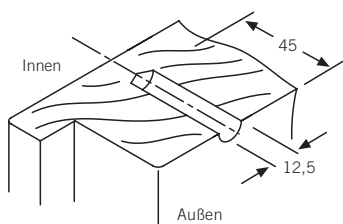

Das FSB Bestellformular für abweichende Längenmaße und Ausführungen steht unter dem folgenden QR-Code zur Verfügung.



Schachermayer-Niederlassungen Österreich

Linz

Schachermayerstraße 2
4020 Linz
Telefon +43 732 6599 0
info@schachermayer.at

Linz

Anarbeitungszentrum
Saxingerstraße 5
4020 Linz
Telefon +43 732 6599 0

Wien

Richard-Strauss-Straße 29
1230 Wien-Inzersdorf
Telefon +43 1 61000 0
wien@schachermayer.at

Salzburg

Bayernstraße 20
5071 Siezenheim
Telefon +43 662 850809
salzburg@schachermayer.at

Graz

Feldkirchner Straße 15
8054 Seiersberg
Telefon +43 316 293173
graz@schachermayer.at

St. Pölten

Mostviertelstraße 3-5
3100 St. Pölten
Telefon +43 2742 251560 0
stpoelten@schachermayer.at

Villach

Seebacher Allee 52
9524 Villach
Telefon +43 4242 44112
villach@schachermayer.at

Rankweil

Grundweg 2
6830 Rankweil
Telefon +43 5522 31981
rankweil@schachermayer.at

Innsbruck

Eduard-Bodem-Gasse 9
6020 Innsbruck
Telefon +43 512 33601
innsbruck@schachermayer.at

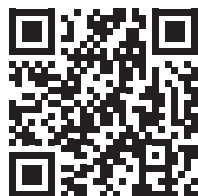

www.schachermayer.at

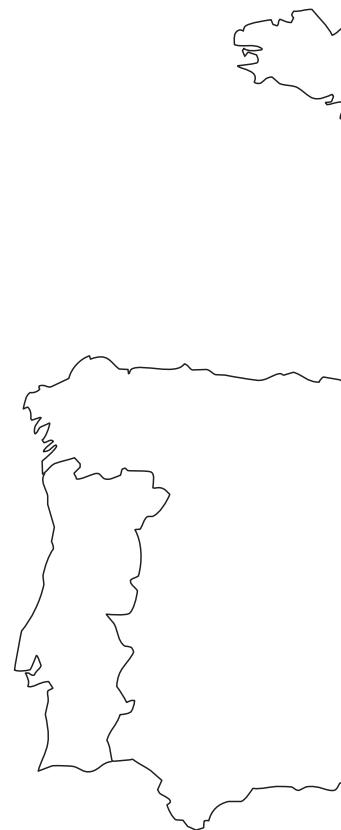

Schachermayer-Niederlassungen

Europa



- Ungarn
- Tschechien
- Slowenien
- Slowakei
- Kroatien
- Polen
- Bosnien&Herzegowina
- Rumänien
- Serbien
- Italien
- Deutschland
- Bulgarien (Repräsentanz)





Franz Schneider
Brakel GmbH + Co KG

Nieheimer Straße 38
33034 Brakel
Deutschland

Telefon +49 5272 608-0
www.fsb.de · info@fsb.de

