

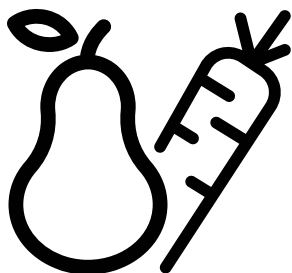

Refrigerator
User Manual
Gefrierschrank
Bedienungsanleitung
Réfrigérateur
Manuel d'utilisation



GN162341XBN-GN162341XBRN



EN/DE/FR

58 5865 0000/AL EN-DE-FR 1/7

Dear Customer,

Please read this manual before using the product.

Thank you for choosing this product. We would like you to achieve the optimal efficiency from this high quality product which has been manufactured with state of the art technology. To do this, carefully read this manual and any other documentation provided before using the product and keep it as a reference.

Heed all information and warnings in the user manual. This way, you will protect yourself and your product against the dangers that may occur.

Keep the user manual. Include this guide with the unit if you hand it over to someone else.





The following symbols are used in the user guide:









 Hazard that may result in death or injury.

NOTICE A hazard that may cause material damage to the product or its surroundings

 Important information or useful tips on operation.

 Read the user manual.

 INFORMATION	
 SUPPLIER'S NAME 	 MODEL IDENTIFIER → (*) 
<p>.The model information as stored in the product data base can be reached by entering following website and searching for your model identifier (*) found on energy label.</p> <p>https://eprel.ec.europa.eu/</p>	

1 Safety Instructions	3	6 Operating the Product	19
 1.1 Purpose of usage	3	6.1 Turning off the product	19
 1.2 Safety of children, vulnerable persons and pets.	3	6 Operation of the Product	20
 1.3 Electrical safety	3	6.2 Indicator panel	20
 1.4 Handling Safety	4	6.3 Deodoriser Module	22
 1.5 Installation Safety	4	(FreshGuard)	22
 1.6 Operational safety	5	6.4 Humidity controlled crisper (EverFresh+) . . .	23
 1.7 Maintenance and cleaning safety	7	6.5 Blue Light/HarvestFresh	23
 1.8 HomeWhiz	7	6.6 Using the water fountain	24
 1.9 Lighting	7	6.7 Filling the water tank of the water fountain	24
2 Environmental instructions	8	6.8 Cleaning the water tank	24
2.1 Compliance with the WEEE Directive and Disposing of the Waste Product:	8	6.9 Dairy (cold storage) bin	26
2.2 Compliance with RoHS Directive	8	6.10 Crisper	26
2.3 Package information	8	6.11 Ionizer	26
3 Your Refrigerator	9	6.12 Odour filter	26
4 Installation	10	6.13 Icematic and ice storage box.	26
4.1 The right place for installation	10	6.14 Taking ice / water	27
4.2 Attaching the plastic wedges	10	6.15 Drip tray	27
4.3 Adjustment of the feet.	11	6.16 Ice-maker	28
4.4 Electrical connection.	12	6.17 Freezing fresh food.	30
4.5 Water connection	12	6.18 Recommendations for storing frozen foods	30
4.6 Connecting water hose to the product	13	6.19 Deep freezer details	30
4.7 Connecting to water mains	13	6.20 Placing the food	31
4.8. For products using water carboy	14	6.21 Door open alert	31
4.9 Water filter	14	6.22 Illumination lamp	31
4.10 Fixing external filter on the wall (Optional) .	15	7 Maintenance and cleaning	32
4.11. Internal filter	16	7.1 Stainless Steel External Surfaces.	32
5 Preparation	18	7.2 Cleaning of the Products with Glass Doors. .	33
5.1 What to do for energy saving	18	7.3 Preventing Odours.	33
5.2 First operation	18	7.4 Protecting Plastic Surfaces	33
		7 Maintenance and cleaning	33
		8 Troubleshooting	34

1 Safety Instructions

- This section includes the safety instructions necessary to prevent the risk of personal injury or material damage.
- Our company shall not be held responsible for damages that may occur if these instructions are not observed.

 Installation and repair operations shall always be performed by Authorized Service.

 Always use genuine spare parts and accessories.

 Original spare parts will be provided for 10 years, following the product purchasing date.

 Do not repair or replace any part of the product unless specified expressly in the user manual.

 Do not perform any modifications on the product.

1.1 Purpose of usage

- This product is not intended for commercial use and it shall not be used out of its intended purpose.

This product is intended for operating interiors, such as households or similar.

For example;

- In the staff kitchens of the stores, offices and other working environments,
- In farm houses,
- In the units of hotels, motels or other resting facilities that are used by the customers,
- In hostels, or similar environments,
- In catering services and similar non-retail applications.

This product shall not be used in open or enclosed external environments such as vessels, balconies or terraces. Exposing the product to rain, snow, sunlight and wind may cause risk of fire.

1.2 Safety of children, vulnerable persons and pets

- This product may be used by children aged 8 years and older and persons with underdeveloped physical, sensory or mental capabilities or lack of experience and knowledge if they have been given supervision or instruction concerning use of the appliance in a the product safe way and the hazards involved.
- Children between 3 and 8 years are allowed to put and take out food to/from the cooler product.
- Electrical products are dangerous for children and pets. Children and pets must not play with, climb on, or enter the product.
- Cleaning and user maintenance should not be performed by children unless there is someone overseeing them.
- Keep the packaging materials away from children. Risk of injury and suffocation.
- Before disposing of old products that shall not be used any more:

1. Unplug the power cord from the mains socket.

2. Cut the power cord and remove it from the appliance together with the plug.

3. Do not remove the racks and drawers from the product to prevent children from getting inside the appliance.

4. Remove the doors.

5. Store the product so that it shall not be tipped over.

6. Do not allow children to play with the scrapped product.

- Do not dispose of the product by throwing it into fire. Risk of explosion.
- If there is a lock available in the product's door, keep the key out of children's reach.

1.3 Electrical safety

- The product shall not be plugged into the outlet during installation,

Safety instructions

maintenance, cleaning, repair, and transportation operations.

- If the power the cord is damaged, it shall be replaced by authorized service only to avoid any risk that may occur.
- Do not tuck the power cord under the product or to the rear of the product. Do not put heavy items on the power cord. The power cord should not be bent, crushed, and come into contact with any heat source.
- Do not use an extension cord, multi-plug or adaptor to operate your product.
- Portable multi sockets or portable power supplies may overheat and cause fire. Thus, do not have a multi-plug behind or in the vicinity of the product.
- The plug shall be easily accessible. If this is not possible, a mechanism that meets the electrical legislation and that disconnects all terminals from the mains (fuse, switch, main switch, etc.) shall be available on the electrical installation.
- Do not touch the plug with wet hands.
- When unplugging the appliance, don't hold the power cord, but the plug.

1.4 Handling Safety

- This product is heavy, do not handle it by yourself.
- Do not hold the product from its door while handling the product.
- Be careful not to damage the cooling system and the pipes while handling the product. Do not operate the product if the pipes are damaged, and contact an authorized service.

1.5 Installation Safety

- Contact the Authorized Service for the product's installation. To prepare the product for installation, see the information in the user guide and make sure the electric and water utilities are as required. If the installation is not suitable, call a qualified electrician and plumber to have them make the necessary arrangements. Otherwise, electric shock, fire, issues with the product or injuries may occur.
- Check for any damage on the product before installing it. Do not have the product installed if it is damaged.
- Place the product on a level and hard surface and balance with the adjustable legs. Otherwise, the refrigerator may tip over and cause injuries.
- The product shall be installed in a dry and ventilated environment. Do not keep carpets, rugs or similar floor covers under the product. This may cause risk of fire as a result of inadequate ventilation!
- Do not block or cover ventilation holes. Otherwise, power consumption may be increased and damage to your product may occur.
- Do not connect the product to supply systems such as solar power supplies. Otherwise, damage to your product may occur as a result of the abrupt voltage fluctuations!
- The more refrigerant a refrigerator contains, the bigger its installation room shall be. In very small rooms, a flammable gas-air mixture may occur in case of a gas leak in the cooling system. At least 1 m³ of volume is required for each 8 grams

Safety instructions

of refrigerant. The amount of the refrigerant available in your product is specified in the Type Label.

- The installation place of the product shall not be exposed to direct sunlight and it shall not be in the vicinity of a heat source such as stoves, radiators, etc.

If you cannot prevent installation of the product in the vicinity of a heat source, you shall use a suitable insulation plate and the minimum distance to the heat source shall be as specified below.

- At least 30 cm away from heat sources such as stoves, heating units and heaters, etc.,
- And at least 5 cm away from electric ovens.

- Your product has the protection class of I. Plug the product in a grounded socket that conforms with the Voltage, Current and Frequency values specified in the type label. The socket outlet shall be equipped with a fuse with a rating of 10 A - 16 A. Our company shall not be responsible for the damages that shall be incurred as a result of operating the product without ensuring ground and electrical connections made as per local or national regulations.
- The product's power cable must be unplugged during installation. Otherwise, risk of electric shock and injury may occur!
- Do not plug the product to loose, broken, dirty, greasy sockets or sockets that has come out their seats or sockets with a risk of water contact.
- Place the power cord and hoses (if available) of the product so that they shall not cause a risk of tripping over.
- Penetration of humidity to live parts or to the power cord may cause short circuit. Thus, do not use the product in humid environments or in areas where water may splash (e.g. garage, laundry room, etc.) If the refrigerator is wet by water, unplug it and contact an authorized service.

- Do not connect your refrigerator to power saving devices. These systems are harmful for the product.

1.6 Operational safety

- Do not use chemical solvents on the product. These materials contain an explosion risk.
- In case of a failure of the product, unplug it and do not operate until it is repaired by the authorized service. There is a risk of electric shock!
- Do not place a source of flame (e.g. candles, cigarettes, etc.) on the product or in the vicinity of it.
- Do not get on the product. Risk of falling and injury!
- Do not cause damage to the pipes of the cooling system using sharp and piercing tools. The refrigerant that sprays out in case of puncturing the gas pipes, pipe extensions or upper surface coatings may cause irritation of skin and injuries of the eyes.
- Do not place and operate electric appliances inside the refrigerators/deep freezer unless it is advised by the manufacturer.
- Do not jam any parts of your hands or your body to the moving parts inside the product. Be careful to prevent jamming of your fingers between the refrigerator and its door. Be careful while opening or closing the door if there are children around.
- Do not put ice cream, ice cubes or frozen food to your mouth as soon as you take them out of the freezer. Risk of frostbite!
- Do not touch the inner walls, metal parts of the freezer or food kept inside the refrigerator with wet hands. Risk of frostbite!
- Do not place soda cans or cans and bottles that contain fluids that may be frozen to the freezer compartment. Cans or bottles may explode. Risk of injury and material damage!
- Do not use or place materials sensitive against temperature such as flammable sprays, flammable objects, dry ice or other

Safety instructions

chemical agents in the vicinity of the refrigerator. Risk of fire and explosion!

- Do not store explosive materials such as aerosol cans with flammable materials inside the product.
- Do not place cans containing fluids over the product. Splashing of water on an electrical part may cause the risk of an electric shock or a fire.
- This product is not intended for storage and cooling of medicines, blood plasma, laboratory preparations or similar materials and products that are subject to the Medical Products Directive.
- If the product is used against its intended purpose, it may cause damage to or deterioration of the products kept inside.
- If your refrigerator is equipped with blue light, do not look at this light with optical devices. Do not stare directly at UV LED light for a long time. Ultraviolet rays may cause eye strain.
- Do not fill the product with more food than its capacity. Injuries or damages may occur if the contents of the refrigerator falls when the door is opened. Similar problems may occur when an object is placed over the product.
- Ensure that you have removed any ice or water that may have fallen to the floor to prevent injuries.
- Change the locations of the racks/ bottle racks on the door of your refrigerator while the racks are empty only. Danger of physical injury!
- Do not place objects that may fall/ tipped over on the product. These objects may fall while opening or closing the door and cause injuries and/or material damages.
- Do not hit or exert excessive pressure on glass surfaces. Broken glass may cause injuries and/or material damages.
- The cooling system in your product contains R600a refrigerant. The refrigerant type used in the product is specified in the the type label. This gas is flammable. Therefore, be careful not to damage the cooling system and the pipes while operating the product. In case of damage to the pipes;
 - do not touch the product or the power cord,
 - Keep the product away from potential sources of fire that may cause the product to catch fire.
 - ventilation the area where the product is placed. Do not use a fan.
 - Contact authorized service.
- If the product is damaged and you observe gas leak, please stay away from the gas. Gas may cause frostbite if it contacts your skin.

For Products With Water Fountain / Ice Maker

- Use only drinking water. Do not fill the water tank with fruit juice, milk, fizzy beverages, alcoholic beverages or any other liquids incompatible for use in the water fountain. This may cause risk to your health and safety.
- Do not allow the children to play with the water dispenser or Ice Maker to prevent accidents and injuries.
- Do not insert your fingers or other objects inside the hole of the water dispenser, ice channel or inside the container of the Ice Maker. This may cause injuries or material damages.

Safety instructions

1.7 Maintenance and cleaning safety

- Do not pull by the door handle if you shall move the product for cleaning purposes. Handle may cause injuries if it is pulled too hard.
- Do not clean the product by spraying or pouring water on the product and inside the product. Risk of electric shock and fire.
- Do not use sharp or abrasive tools to clean the product. Do not use materials such as household cleaning agents, detergents, gas, gasoline, alcohol, wax, etc.
- Use cleaning and maintenance agents that are not harmful for food only inside the product.
- Do not use steam or steamed cleaning materials for cleaning the product and thawing the ice inside it. Steam contacts the live areas in your refrigerator and causes short circuit or electric shock!
- Take care to keep water away from the electronic circuits or lighting of the product.
- Use a clean, dry cloth to wipe the dust or foreign material on the tips of the plugs. Do not use a wet or damp piece of cloth to clean the plug. Otherwise, risk of fire or electric shock may occur.

1.8 HomeWhiz

(May not be applicable for all models)

- Follow the safety warnings even if you are away from the product while operating the product via HomeWhiz app. Also, pay attention to the warnings in the app.

1.9 Lighting

(May not be applicable for all models)

- Contact an authorized service when you shall replace the LED / bulb using for lighting.

2 Environmental instructions

2.1 Compliance with the WEEE Directive and Disposing of the Waste Product:

This product complies with EU WEEE Directive (2012/19/EU). This product bears a classification symbol for waste electrical and electronic equipment (WEEE).



This symbol indicates that this product shall not be disposed with other household wastes at the end of its service life. Used device must be returned to official collection point for recycling of electrical

and electronic devices. To find these collection systems please contact to your local authorities or retailer where the product was purchased. Each household performs important role in recovering and recycling of old appliance. Appropriate disposal of used appliance helps prevent potential negative consequences for the environment and human health.

2.2 Compliance with RoHS Directive

The product you have purchased complies with EU RoHS Directive (2011/65/EU). It does not contain harmful and prohibited materials specified in the Directive.

2.3 Package information



Packaging materials of the product are manufactured from recyclable materials in accordance with our National Environment Regulations. Do not dispose

of the packaging materials together with the domestic or other wastes. Take them to the packaging material collection points designated by the local authorities.

3 Your Refrigerator

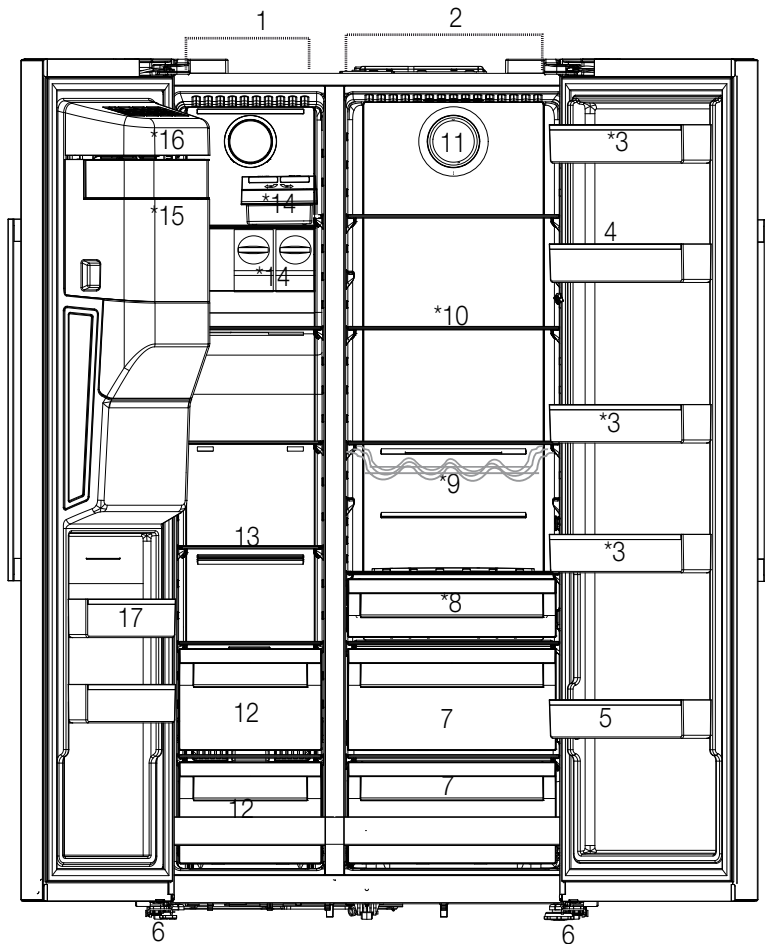

- 1- Freezer compartment
- 2- Cooler compartment
- 3- Cooler compartment door shelves
- 4- Egg Holder
- 5- Bottle shelf
- 6- Adjustable stands
- 7- Crispers
- 8- The dairy (cold storage) bin
- 9- Bottle shelf
- 10- Glass shelves
- 11- Fan
- 12- Frozen food storing compartments
- 13- Freezer compartment glass shelf
- 14- Icematic
- 15- Ice storage box
- 16- Ice-maker decorative lid
- 17- Freezer compartment door shelves

May not be available in all models



***Optional:** Figures in this user guide are schematic and may not be exactly match your product. If your product does not comprise the relevant parts, the information pertains to other models.

4.1 The right place for installation



Read the "Safety Instructions" section first!

Your product requires adequate air circulation to function efficiently. If the product will be placed in an alcove, remember to leave at least 5 cm clearance between the product and the ceiling, rear wall and the side walls.

If the product will be placed in an alcove, remember to leave at least 5 cm clearance between the product and the ceiling, rear wall and the side walls. Check if the rear wall clearance protection component is present at its location (if provided with the product). If the component is not available, or if it is lost or fallen, position the product so that at least 5 cm clearance shall be left between the rear surface of the product and the wall of the room. The clearance at the rear is important for efficient operation of the product.



WARNING: Do not use extension or multi sockets in power connection.



WARNING: The manufacturer assumes no responsibility for any damage caused by the work carried out by unauthorized persons.



WARNING: The product's power cable must be unplugged during installation. Failure to do so may result in death or serious injuries!



WARNING: : If the door span is to narrow for the product to pass, remove the door and turn the product sideways; if this does not work, contact the authorized service.

- Place the product on a flat surface to avoid vibration.
- Place the product at least 30 cm away from the heater, stove and similar sources of heat and at least 5 cm away from electric ovens.
- Do not expose the product to direct sunlight or keep in damp environments.

- The product requires adequate air circulation to function efficiently. If the product will be placed in an alcove, remember to leave at least 5 cm distance between the product and the ceiling and the walls.

4.2 Attaching the plastic wedges

Use the plastic wedges in the provided with the product to provide sufficient space for air circulation between the product and the wall.

1. To attach the wedges, remove the screws on the product and use the screws provided with the wedges.

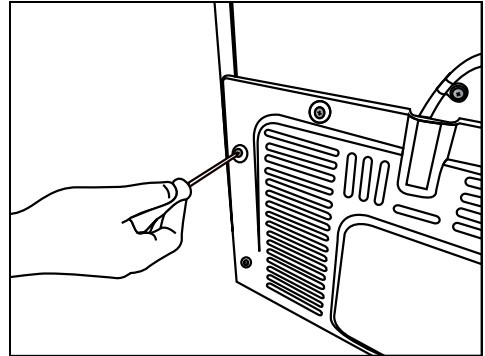

2. Attach 2 plastic wedges on the ventilation cover as shown in the figure.

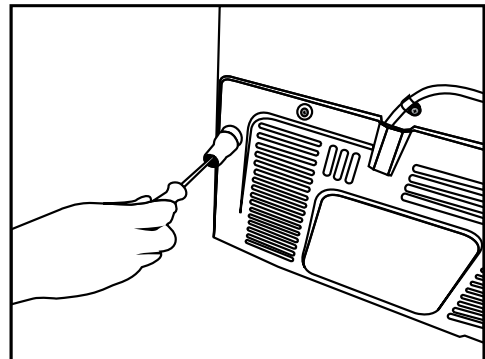

Installation

In order to adjust the doors vertically,

- Loosen the fixing nut at the bottom
- Screw adjusting nut (CW/CCW) according to the position of the door
- Tighten the fixing nut for the final position

In order to adjust the doors horizontally,

- Loosen the fixing screw at the bottom
- Loosen the fixing bolt on the top
- Screw the adjusting bolt (CW/CCW) on the side according to the position of the door
- Tighten the fixing bolt on the top for the final position
- Tighten the fixing screw at the bottom

4.3 Adjustment of the feet

If the product is not in balanced position, adjust the front adjustable stands by rotating right or left.

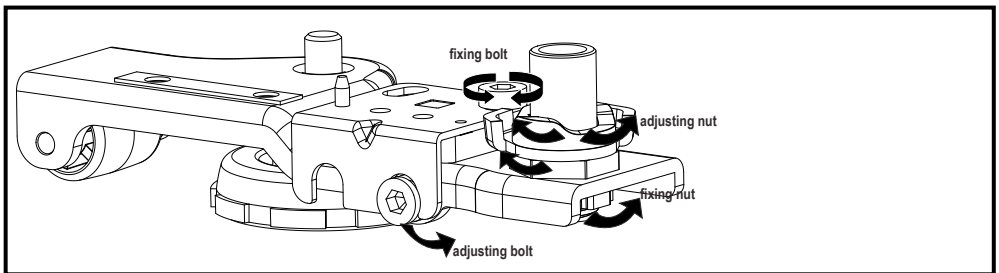
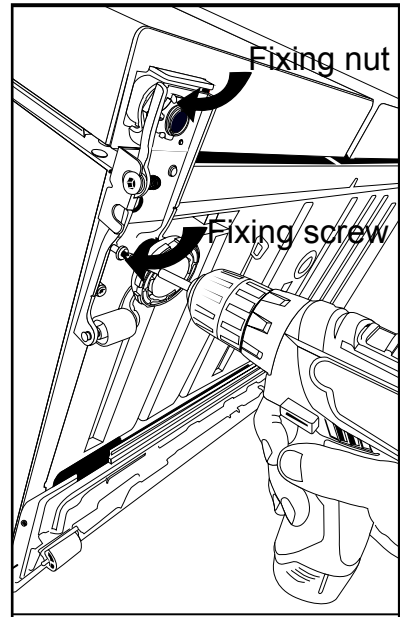
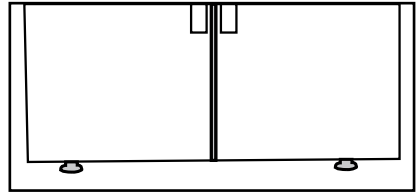

Installation

4.4 Electrical connection



WARNING: Do not use extension or multi sockets in power connection.



WARNING: Damaged power cable must be replaced by Authorized Service.

- Our firm will not assume responsibility for any damages due to usage without earthing and power connection in compliance with national regulations.
- The power cable plug must be easily accessible after installation.



Hot surface warning!

The side walls of your product are equipped with cooler pipes to enhance the cooling system. High pressure fluid may flow through these surfaces, and cause hot surfaces on the side walls. This is normal and it does not require servicing. Be careful when you contact these areas.

4.5 Water connection

(Optional)



WARNING: Unplug the product and the water pump (if available) during connection.

The product's water mains, filter and carboy connections must be rendered by authorizer service. The product can be connected to a carboy or directly to the water mains, depending on the model. To establish the connection, the water hose must first be connected to the product. Check to see the following parts are supplied with your product's model:

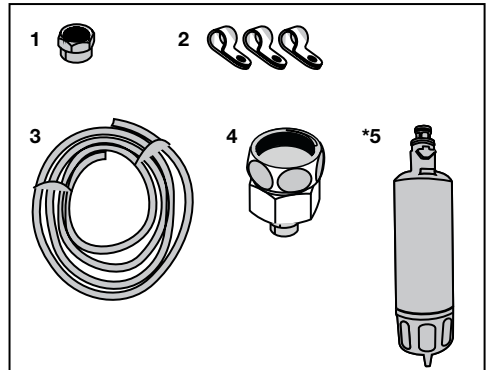

1. Connector (1 piece): Used to attach the water hose to the rear of the product.
2. Hose clip (3 pieces): Used to fix the water hose on the wall.
3. Water hose (1 piece, 5 meter diameter 1/4 inches): Used for the water connection.
4. Faucet adapter (1 piece): Comprises a porous filter, used for connection to the cold water mains.
5. Water filter (1 piece *Optional): Used to connect the mains water to the product. Water filter is not required if carboy connection is available.

Installation

4.6 Connecting water hose to the product

To connect the water hose to the product, follow the instructions below.

1. Remove the connector on the hose nozzle adaptor in the back of the product and run the hose through the connector.

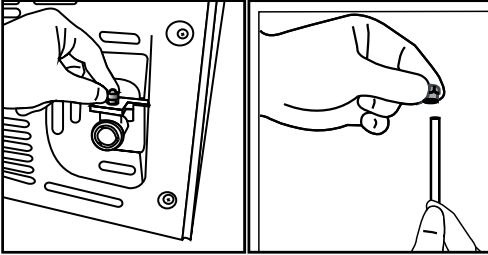

2. Push the water hose down tightly and connect to the hose nozzle adaptor.

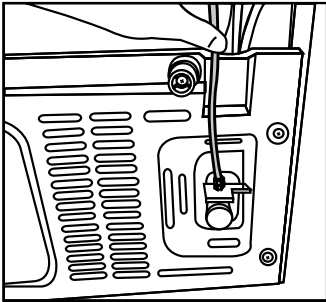

3. Tighten the connector manually to fix on the hose nozzle adaptor. You may also tighten the connector using a pipe wrench or pliers.

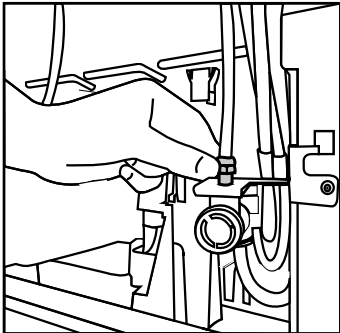

4. Connect the other end of the hose to the water mains (See Section 4.7) or, to use carboy, to the water pump (See Section 4.8).

4.7 Connecting to water mains (Optional)

To use the product by connecting to the cold water mains, a standard 1/2" valve connector must be installed to the cold water mains in your home. If the connector is not available or if you are unsure, consult a qualified plumber.

1. Detach the connector (1) from the faucet adaptor (2).

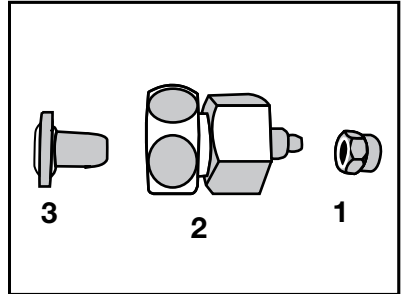

2. Connect the faucet adaptor to the water mains valve.

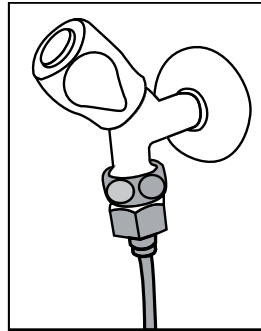

3. Attach the connector around the water hose.

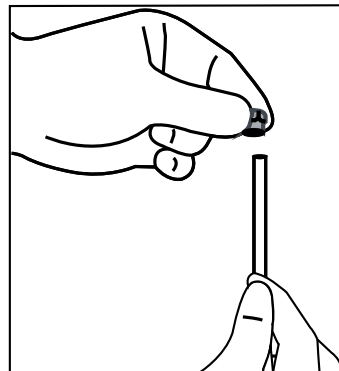

Installation

1. Attach the connector into the faucet adaptor and tighten by hand / tool.

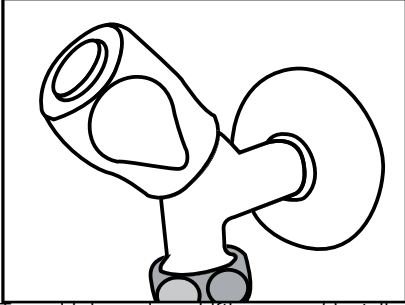

2. To avoid damaging, shifting or accidentally disconnecting the hose, use the clips provided to fix the water hose appropriately.

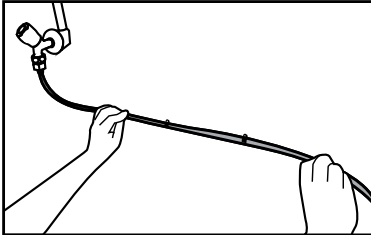

2. Connect the other end of the water hose to the water pump by pushing the hose into the pump's hose inlet.

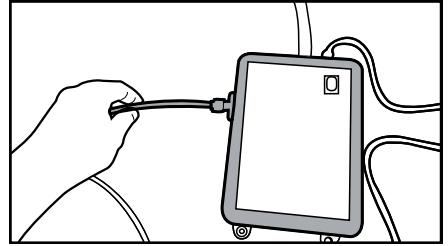

3. Place and fasten the pump hose inside the carboy.

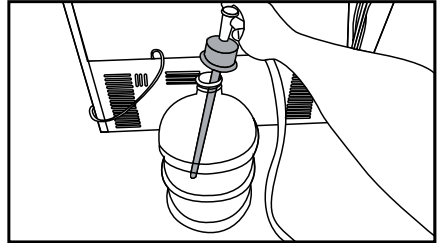

WARNING: After turning the faucet on, make sure there is no water leak on either end of the water hose. In case of leakage, turn the valve off and tighten all connections using a pipe wrench or pliers.

4.8. For products using water carboy (Optional)

To use a carboy for the product's water connection, the water pump recommended by the authorized service must be used.

1. Connect one end of the water hose provided with the pump to the product (see 4.6) and follow the instructions below.

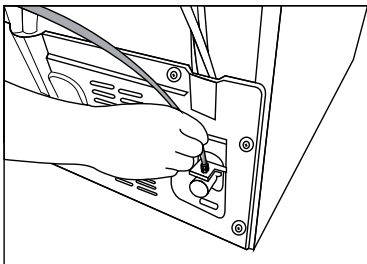

4. Once the connection is established, plug in and start the water pump.



Please wait 2-3 minutes after starting the pump to achieve the desired efficiency.



See also the pump's user guide for water connection.



When using carboy, water filter is not required.

4.9 Water filter (Optional)

The product may have internal or external filter, depending on the model. To attach the water filter, follow the instructions below.

Installation

4.10 Fixing external filter on the wall (Optional)



WARNING: Do not fix the filter on the product.

Check to see the following parts are supplied with your product's model:

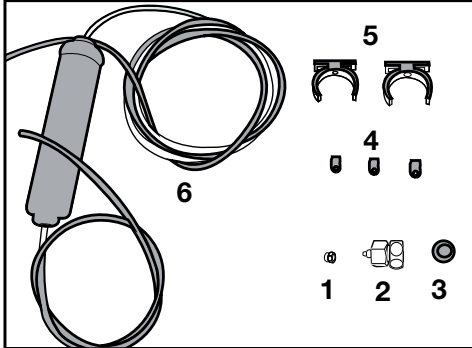

1. Connector (1 piece): Used to attach the water hose to the rear of the product.
 2. Faucet adapter (1 piece): Used for connection to the cold water mains.
 3. Porous filter (1 piece)
 4. Hose clip (3 pieces): Used to fix the water hose on the wall.
 5. Filter connecting apparatus (2 pieces): Used to fix the filter on the wall.
 6. Water filter (1 piece): Used to connect the product to the water mains. Water filter is not necessary when using carboy connection.
1. Connect the faucet adaptor to the water mains valve.
 2. Determine the location to fix the external filter. Fix the filter's connecting apparatus (5) on the wall.
 3. Attach the filter in upright position on the filter connecting apparatus, as indicated on the label. (6)

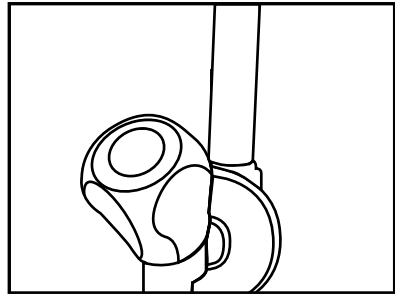

4. Attach the water hose extending from the top of the filter to the product's water connection adaptor, (see 4.6.)

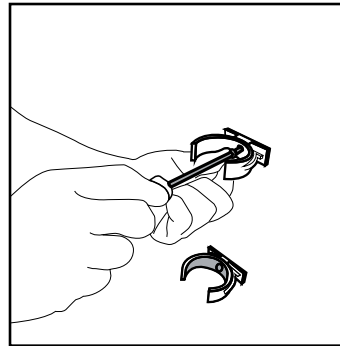

After the connection is established, it should look like the figure below.

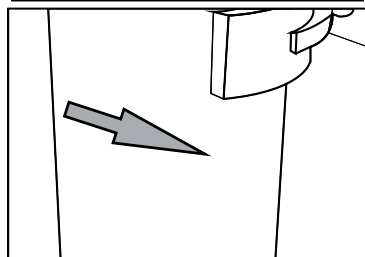
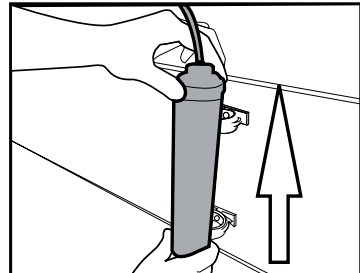

Installation

4.11. Internal filter

The internal filter provided with the product is not installed upon delivery; please follow the instructions below to install the filter.

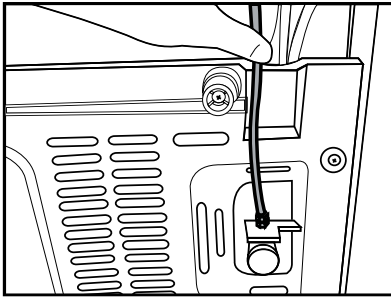

Water line:

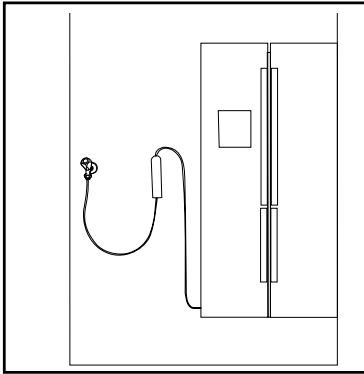

Carboy line:

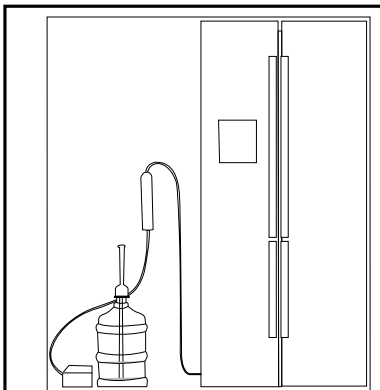

1. "Ice Off" indicator must be active while installing the filter. Switch the **ON-OFF** indicator using the "Ice" button on the screen.

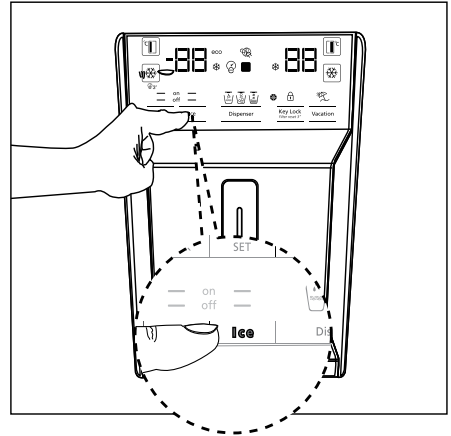

2. Remove the vegetable bin to access the water filter.

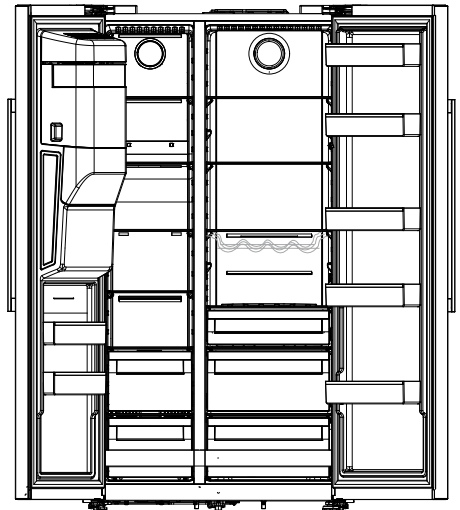

Do not use the first 10 glasses of water after connecting the filter.

Installation

Remove the water filter by-pass cover by pulling.



A few drops of water may flow out after removing the cover; this is normal.

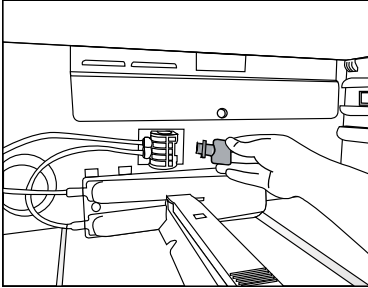

1. Place the water filter cover into the mechanism and push to lock in place.

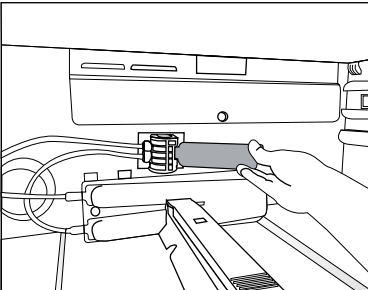

2. Push the **“Ice”** button on the screen again to cancel the **“Ice Off”** mode.



The water filter will clear certain foreign particles in the water. It will not clear the microorganisms in the water.

5 Preparation



Read the "Safety Instructions" section first!

5.1 What to do for energy saving



Connecting the product to electronic energy-saving systems is harmful, as it may damage the product.

- For a freestanding appliance; 'this refrigerating appliance is not intended to be used as a built-in appliance' ;
- Do not keep the refrigerator doors open for long periods.
- Do not place hot food or beverages into the refrigerator.
- Do not overfill the refrigerator; blocking the internal air flow will reduce cooling capacity.
- Depending on the product's features; defrosting frozen foods in the cooler compartment will ensure energy saving and preserve food quality.
- Food shall be stored using the drawers in the cooler compartment in order to ensure energy saving and protect food in better conditions.
- Make sure the foods are not in contact with the cooler compartment temperature sensor described below.

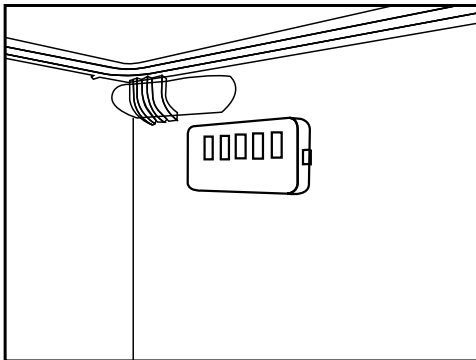

- Since hot and humid air will not directly penetrate into your product when the doors are not opened, your product will optimize itself in conditions sufficient to protect your food. In this energy saving function, functions and components such as compressor, fan, heater, defrost, lighting, display and so on will operate according to the needs to consume minimum

energy while maintaining the freshness of your foodstuff.

- In case of multiple options are present glass shelves must be placed so that the air outlets at the backwall are not blocked, preferably air outlets are remaining below the glass shelf. This combination may help improving air distribution and energy efficiency.

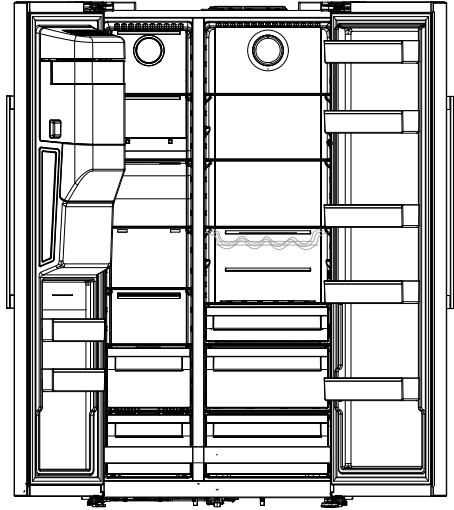

5.2 First operation

Before using your refrigerator, make sure the necessary preparations are made in line with the instructions in "Safety and environment instructions" and "Installation" sections.

- Keep the product running without placing any food inside for 12 hours and do not open the door, unless absolutely necessary.



A sound will be heard when the compressor is engaged. It is normal to hear sound even when the compressor is inactive, due to the compressed liquids and gasses in the cooling system.



It is normal for the front edges of the refrigerator to be warm. These areas are designed to warm up in order to prevent condensation.



For some models, indicator panel turns off automatically 1 minutes after the door closes. It will be reactivated when the door is open or any button is pressed.

6 Operating the Product



Read the "Safety Instructions" section first!

- Do not use any mechanical tools or any other tools than the recommendations of the manufacturer to speed up the thawing operation.
- Do not use parts of your refrigerator such as the door or drawers as a support or a step. This may cause the product to trip over or its components to be damaged.
- The product shall be used for storing food only.
- Turn off the water valve if you will be away from home (e.g. at vacation) and you will not be using the Ice Maker or the water dispenser for a long period of time. Otherwise, water leaks may occur.

6.1 Turning off the product

- If you shall not be using the product for a long period;
 - unplug it,
 - remove the food to prevent odours,
 - wait until the ice is thawed,
 - clean the inside and wait until it is dried.
 - leave the doors open to prevent damage to internal body plastics.

6 Operation of the Product

Read the "Safety Instructions" section first!

6.2 Indicator panel

Indicator panels may vary depending on the model of your product.

Audial and visual functions of the indicator panel will assist in using the refrigerator.

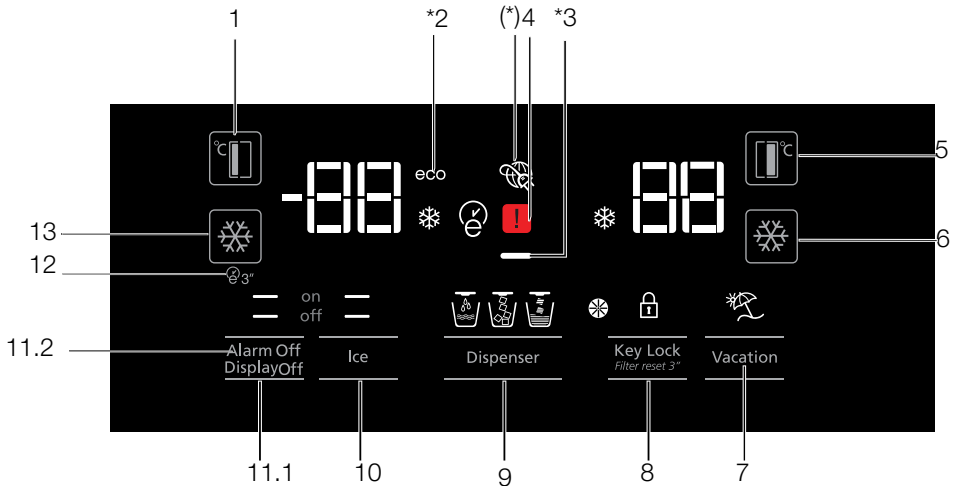

1. Freezer compartment temperature setting
2. Economy mode
3. Energy saving function (display off)
4. Power failure/High temperature / error warning indicator
5. Cooler compartment temperature setting
6. Rapid cooling
7. Vacation function
8. Keypad lock / filter replacing alert cancellation
9. Water, fragmented ice, ice cubes selection
10. Ice making on/off
11. Display on/off/Alarm off
12. Autoeco
13. Rapid freezing

***May not be available in all models**



***Optional:** Figures in this user guide are schematic and may not exactly match your product. If your product does not comprise the relevant parts, the information pertains to other models.

Using the product

1. Freezer compartment temperature setting

Pressing the button () will enable the freezer compartment temperature to be set at -18, -19, -20, -21, -22, -23, -24, -18...

2. Economy mode

Indicates the refrigerator is running on energy-saving mode. This indicator will be active when the freezer compartment temperature is set at -18 or the energy-saving cooling is engaged by eco-extra function. ()

3. Energy saving function (display off)

If the product doors are kept closed for a long time energy saving function is automatically activated and energy saving symbol is illuminated. When energy saving function is activated, all symbols on the display other than energy saving symbol will turn off. When the Energy Saving function is activated, if any button is pressed or the door is opened, energy saving function will be cancelled and the symbols on display will return to normal. Energy saving function is activated during delivery from factory and cannot be cancelled.

4. Power failure/High temperature / error warning indicator

This indicator () will light up in case of temperature faults or fault alerts. This indicator illuminates during power failure, high temperature failures and error warnings. During sustained power failures, the highest temperature that the freezer compartment reaches will flash on the digital display. After checking the food located in the freezer compartment press the alarm off button to clear the warning.

5. Cooler compartment temperature setting

After pressing the button () , the cooler compartment temperature can be set to 8,7,6,5,4,3,2.. respectively.

6. Rapid cooling

For rapid cooling , press the button; this will activate the rapid cooling indicator () .

Press this button again to deactivate this function.



Use this function when placing fresh foods into the cooler compartment or to rapidly cool the food items. When this function is activated, the refrigerator will be engaged for 1 hour.

7. Vacation function



When the Vacation function () is active, the cooler compartment temperature indicator displays the inscription "- -" and no cooling process will be active in the cooling compartment. This function is not suitable to keep food in the cooler compartment. Other compartments will remain cooled with the respective temperature set for each compartment.

Press the vacation function button again to cancel this function. ()



8. Keypad lock / Keypad lock / filter replacing alert cancellation

Press keypad lock button () to activate the keypad lock. You may also use this function to prevent changing the refrigerator's temperature settings. The refrigerator's filter must be replaced every 6 months. Press and hold the button () for 3 seconds to turn off the filter alert light.



9. Water, fragmented ice, ice cubes selection

Navigate the water () , ice cube () and fragmented ice () selections using the button number 8. The active indicator will remain lit.

10. Ice making on/off

Press the button () to cancel (off ) or activate (on ) ice-making.

11.1 Display on/off

When you press the Display off button and when the () (off) function is lit, all the other icons of the display will go off and the display will enter the energy saving mode. When you press the Display off button again and when the () (on) function is lit, all the other icons of the display will be lit and the display will exit the energy saving mode.

11.2 Alarm off warning

In case of power failure/high temperature alarm, after checking the food located in the freezer compartment press the alarm off button to clear the warning.

Using the product

12. Autoeco

Press the auto eco button (🌱), for 3 seconds to activate this function. If the door remains closed for a long time when this function is activated, the cooler section will switch to economic mode. Press the button again to deactivate this function.

The indicator will light up after 6 hours when the auto eco function is active. (🌱)

13. Rapid freezing

For rapid freezing, press the button ; this will activate the rapid freezing indicator (❄️).

When the rapid freezing function is turned on, the rapid freeze indicator will light up and the freezer compartment temperature indicator will display the value -27. Press the Rapid freeze button (❄️) again to cancel this function. The Rapid freeze indicator will turn off and return to normal setting.

The rapid freezing function will be automatically cancelled after 24 hours, unless cancelled by the user. To freeze a large amount of fresh food, press the rapid freeze button 24 hours before placing the food in the freezer compartment.

6.3 Deodoriser Module

(FreshGuard)

*May not be available in all models

The deodoriser module quickly eliminates the bad smells in your refrigerator before they permeate the surfaces. Thanks to this module, which is placed on the ceiling of the fresh food compartment, the bad odours dissolve while the air is actively being passed on the odour filter, then the air that has been cleaned by the filter is re-emitted to the fresh food compartment. This way, the unwanted odours that may emerge during the storage of foods in the refrigerator are eliminated before they permeate the surfaces. This is achieved thanks to the fan, LED and the odour filter integrated into the module.

When you want to use the deodorizer module, please activate it from the indicator button.

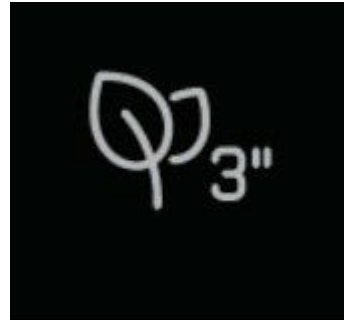

6.4 Humidity controlled crisper (EverFresh+)

***May not be available in all models**

Thanks to the humidity controlled crisper, vegetables and fruits may be stored for a longer period at an environment with ideal humidity conditions. With the humidity setting system with 3 options in front of your crisper, you may control the humidity inside the compartment as per the food you store. We recommend you to store your food by selecting vegetable option when you store vegetables only, fruit option when you store fruit only and mixed option when you store mixed food.

We recommend that the vegetables and fruits shall not be stored in bags to improve the storage period of the food and to better benefit from the humidity control system. Leaving them in plastic bags causes vegetables to rot in a short time.

We recommend that cucumbers and broccolis, in particular, are not stored in closed bags. In situations where contact with other vegetables is not preferred, use packaging materials such as paper that has a certain level of porosity in terms of hygiene.

When placing the vegetables, place heavy and hard vegetables at the bottom and light and soft ones on the top, taking into account the specific weights of vegetables.

Do not put fruits that have a high ethylene gas production such as pear, apricot, peach and particularly apple in the same crisper with other vegetables and fruits. The ethylene gas coming out of these fruits might cause other vegetables and fruits to mature faster and rot in a shorter period of time.

6.5 Blue Light/HarvestFresh

***May not be available in all models**

For Blue light,

Vegetables and fruit stored in crispers illuminated with blue light continue to perform photosynthesis and retain their levels of C vitamin thanks to the effect of the wavelength of the blue light.

For HarvestFresh,

Vegetables and fruit stored in crispers illuminated with HarvestFresh technology retain their vitamin levels (vitamins A and C) for a longer period thanks to the cycles of blue, green, red lights and dark that simulate the cycle of the day.

When the door of your refrigerator is opened during the dark period of the HarvestFresh technology, your refrigerator shall sense this automatically and illuminate the crisper with one of the blue, green or red lights respectively for your convenience. The dark period shall be continued when you close the door of your refrigerator so that it shall represent the night period of the day cycle.

Using the product

6.6 Using the water fountain

*May not be available in all models



The first few glasses of water taken from the fountain will normally be warm.



If the water fountain is not used for a long time, dispose of the first few glasses of water to get clean water.

1. Push the arm of the water fountain with your glass. It would be easier to push the arm with your hand if you are using a soft plastic glass.
2. Release the arm after filling your glass with water as you desire.

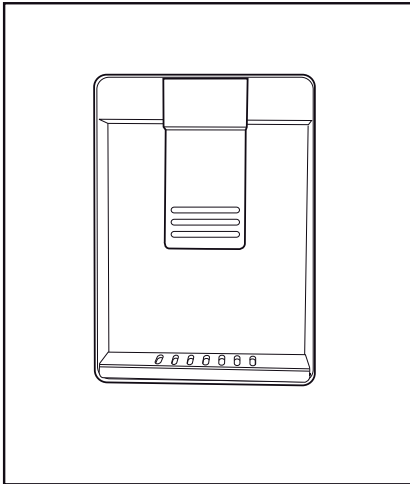

The amount of water flow from the fountain depends on the pressure you apply on the arm. Release the pressure on the arm slightly as the water level in your glass/container is increased to prevent overflow. Water shall drip if you press the arm slightly; this is normal and it is not a malfunction.

6.7 Filling the water tank of the water fountain

Open the lid of the water tank as shown in the figure. Fill in pure and clean drinking water. Close the lid.

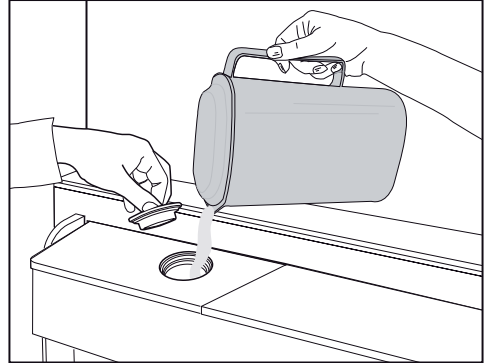

6.8 Cleaning the water tank

Remove the water filling reservoir inside the door shelf.

Detach by holding both sides of the door shelf.

Hold both sides of the water tank and remove at 45° angle.

Remove and clean the water tank lid.

Using the product

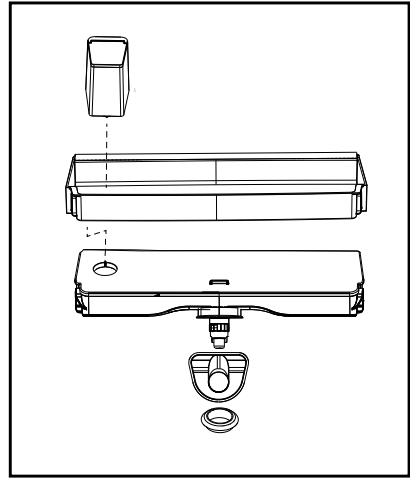
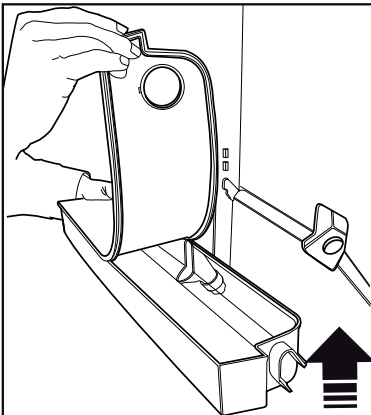
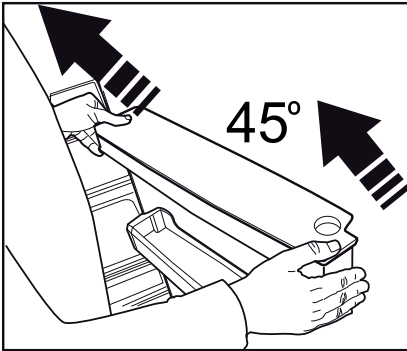
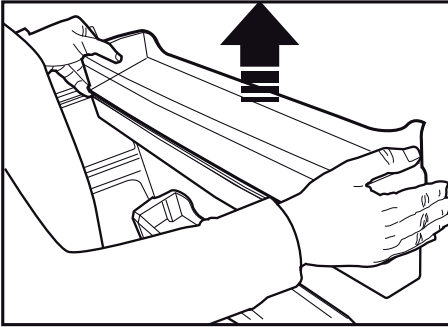

Do not fill the water tank with fruit juice, fizzy beverages, alcoholic beverages or any other liquids incompatible for use in the water fountain. Using such liquids will cause malfunction and irreparable damage in the water fountain. Using the fountain in this way is not within the scope of warranty. Such certain chemicals and additives in the beverages / liquids may cause material damage to the water tank.



The water tank and water fountain components cannot be washed with dishwashers.



Components of the water tank and water dispenser should not be washed in dishwasher.

Using the product

6.9 Dairy (cold storage) bin

***May not be available in all models**

“The dairy (cold storage) bin ” provides lower temperature within the refrigerator compartment. Use this bin to store delicatessen (salami, sausages, dairy products and etc.) that requires lower storage temperature or meat, chicken or fish products for immediate consumption. Do not store fruits and vegetables inside this bin.

6.10 Crisper

The refrigerator's vegetable bin is designed to keep crispers fresh by preserving humidity. For this purpose, the overall cold air circulation is intensified in the crisper bin. Keep fruits and vegetables in this compartment. Keep the green-leaved crispers and fruits separately to prolong their life.

6.11 Ionizer

***May not be available in all models**

The ionizer system in the cooler compartment's air duct serves to ionize the air. The negative ion emissions will eliminate bacteria and other molecules causing odour in the air.

6.12 Odour filter

***May not be available in all models**

The odour filter in the cooler compartment's air duct will prevent undesirable odour formation.

Using the product

6.13 Taking ice / water

(Optional)

To take water (☺) / ice cube (☹) / fragmented ice (☹), use the display to select the respective option. Take water/ice by pushing the trigger on the water fountain forward. When switching between ice cube (☹) / fragmented ice (☹) options, the previous ice type may be discharged a few more times.

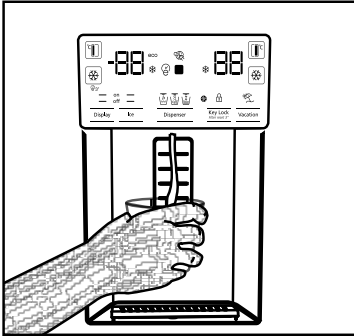

- The water may be cloudy during first use of the filter; do not consume the first 10 glasses of water.
- You must wait approximately 12 hours to get cold water after first installation.
- The product's water system is designed for clean water only. Do not use any other beverages.
- It is recommended to disconnect the water supply if the product will not be used for long periods during vacation etc.
- If the water fountain is not used for a long time, the first 1-2 glasses of water received may be warm.

6.14 Drip tray

(optional)

The water dripping from the water fountain accumulates on the drip tray; no water drainage is available. Pull the drip tray out or push on the edges to remove the tray. You may then discharge the water inside the drip tray.

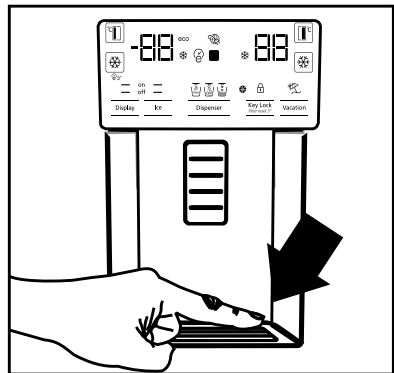

- You must wait approximately 12 hours before taking ice from the ice / water fountain for the first time. The fountain may not discharge ice if there is insufficient ice in the ice box.
- The 30 pieces of ice cubes (3-4 Litres) taken after first operating should not be used.
- In case of power blackout or temporary malfunction, the ice may partly melt and re-freeze. This will cause the ice pieces to merge with each other. In case of extended power blackouts or malfunction, the ice may melt and leak out. If you experience this problem, remove the ice in the ice box and clean the box.



WARNING: The product's water system should be connected to cold water line only. Do not connect to hot water line.

- The product may not discharge water during first operation. This is caused by the air in the system. The air in the system must be discharged. To do this, push the water fountain trigger for 1-2 minutes until the fountain discharges water. The initial water flow may be irregular. The water will flow normally once the air in the system is discharged.

Using the product

6.15 Ice-maker

(Optional)

Ice maker is located on the upper section of the freezer cover.

Hold the handles on the sides of the ice stock reservoir and move up to remove.

Remove the ice-maker decorative lid by moving up.

OPERATION

To remove the ice reservoir

Hold the ice stock reservoir from the handles, then move up and pull the ice stock reservoir.

To reinstall the ice reservoir

Hold the ice stock reservoir from the handles, move up with an angle to fit the sides of the reservoir to their slot and make sure that the ice selector pin is mounted properly. (Figure 2)

Push downwards firmly, until there is no space left between the reservoir and the door plastic. (Figure 2)

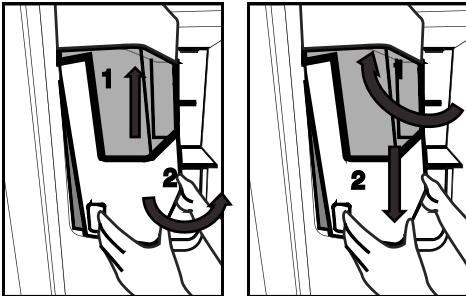

If you have difficulty in refitting the reservoir, turn the rotary gear 90° and reinstall it as shown in the figure 3.

Any sound you hear when the ice drops into the reservoir is a part of normal operation.

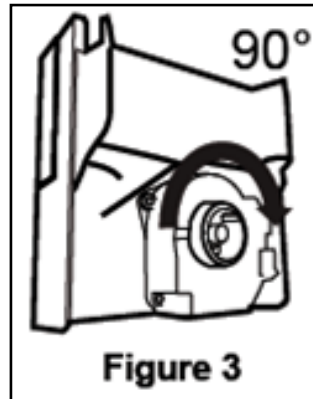

Figure 3

When the ice dispenser does not work properly

If you do not remove ice cubes for a long time, they will cause formation of ice chunks. In this case, please remove the ice stock reservoir in accordance with the instructions given above, separate the ice chunks, discard the inseparable ice and put the ice cubes back into the ice stock reservoir. (Figure 4)

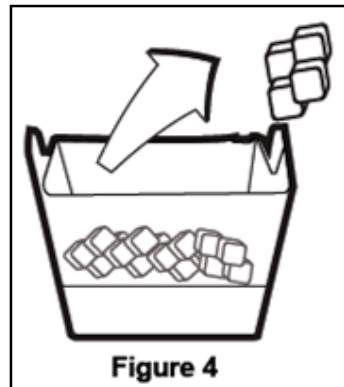

Figure 4

Using the product

When ice does not come out, check for any ice stuck in the canal and remove it. Regularly check the ice canal to clear the obstacles as shown in the figure 5.



When using your refrigerator for the first time or when not using it for an extended period of time Ice cubes may be small due to air in the pipe after connection, any air will be purged during normal use. Discard the ice produced for approximately one day since the water pipe may contain the contaminants.

Caution!

Do not insert the hand or any other object into the ice canal and blade since it may damage the parts or hurt the hand.

Do not let the children hang on the ice dispenser or the ice maker since it may cause an injury

To prevent dropping the ice stock reservoir use both hands when removing it.

If you close the door hard, it may cause water spilling over the ice stock reservoir.

Do not dismount the ice stock reservoir unless it is necessary.

If there is a lockout (ice does not come from the refrigerator) while taking broken ice, try to take cubed ice.

Then it will be suitable for taking broken ice again.

While taking broken ice, cubed ice may come first. There is a case of coming cubed ice while taking broken ice.

Freezer door on front of the ice machine can create a light snow and film layer.

This is normal, it is recommended to clean without waiting for a long time.

The water is filled with water over time in the lower zone of the water dispenser. It is recommended to clean the water within this zone periodically.

While the ice falls from the ice storage reservoir, the sound is normal and does not indicate that the product is problematic.

The blade mechanism inside the ice bank is sharp and can cut your hand.

If the ice dispenser does not provide ice, the ice may be stuck together, remove the tank and clean it again.

Ice type cannot be changed on the display when the ice trigger is pressed to obtain ice. Release the trigger, change the ice type on the display and obtain ice again.

Using the product

6.16 Freezing fresh food

- To preserve food quality, the food items placed in the freezer compartment must be frozen as quickly as possible, use the rapid freezing for this.
- To freeze a large amount of fresh food, press the rapid freeze button 24 hours before placing the food in the freezer compartment.
- Freezing the food items when fresh will extend the storage time in the freezer compartment.
- Pack the food items in air-tight packs and seal tightly.
- Make sure the food items are packed before putting in the freezer. Use freezer holders, tinfoil and damp-proof paper, plastic bag or similar packaging materials instead of traditional packaging paper.
- Mark each food pack by writing the date on the package before freezing. This will allow you to determine the freshness of each pack every time the freezer is opened. Keep the earlier food items in the front to ensure they are used first.
- Frozen food items must be used immediately after defrosting and should not be frozen again.
- Do not free large quantities of food at once.

Freezer Compartment Setting	Cooler Compartment Setting	Descriptions
-18°C	4°C	This is the default, recommended setting.
-20, -22 or -24°C	4°C	These settings are recommended for ambient temperatures exceeding 30°C.
Rapid Freeze	4°C	Press Rapid Freeze function 24 hours before placing the food, the product will reset to previous settings when the process is completed.
-18°C or colder	2°C	Use these settings if you believe the cooler compartment is not cold enough due to ambient temperature or frequently opening the door.

6.17 Recommendations for storing frozen foods

The compartment must be set to at least -18°C.

1. Place the food items in the freezer as quickly as possible to avoid defrosting.
2. Before freezing, check the "Expiry Date" on the package to make sure it is not expired.
3. Make sure the food's packaging is not damaged.

6.18 Deep freezer details

As per the IEC 62552 standards, the freezer must have the capacity to freeze 4,5 kg of food items at -18°C or lower temperatures in 24 hours for each 100 litres of freezer compartment volume. Food items can only be preserved for extended periods at or below temperature of -18°C. You can keep the foods fresh for months (in deep freezer at or below temperatures of 18°C).

The food items to be frozen must not contact the already-frozen food inside to avoid partial defrosting.

Using the product

Boil the vegetables and filter the water to extend the frozen storage time. Place the food in air-tight packages after filtering and place in the freezer. Bananas, tomatoes, lettuce, celery, boiled eggs, potatoes and similar food items should not be frozen. Freezing these food items will simply reduce the nutritional value and food quality, as well as possible spoiling which is harmful to health.

6.19 Placing the food

Freezer compartment shelves	Various frozen goods including meat, fish, ice cream, vegetables etc.
Cooler compartment shelves	Food items inside pots, capped plate and capped cases, eggs (in capped case)
Cooler compartment door shelves	Small and packed food or beverages
Vegetable bin	Fruits and vegetables
Fresh food compartment	Delicatessen (breakfast food, meat products to be consumed in short notice)

6.20 Door open alert

***May not be available in all models**

An audible alert will be heard if the product's door remains open for 1,5 minute. The audible alert will stop when the door is closed or any button on the display (if available) is pressed.

6.21 Illumination lamp

Interior light uses a LED type lamp. Contact the authorized service for any problems with this lamp. Lamp(s) used in this appliance cannot be used for house lighting. Intended use of this lamp is to help the user place food into the refrigerator / freezer safely and comfortably.



WARNING: Read the “Safety Instructions” section first!.



WARNING: Unplug the refrigerator before cleaning it.

- Do not use sharp or abrasive tools to clean the product. Do not use materials such as household cleaning agents, soap, detergents, gas, gasoline, alcohol, wax, etc.
- The dust shall be removed from the ventilation grill on the rear of the product at least once a year (without opening the cover). Cleaning shall be performed with a dry cloth.

For Products With Water Fountain / Ice Maker

- If the water in the water tank has waited for 2-3 weeks, it shall be replaced.
- The water tank and the components of the water fountain shall not be washed in dishwashers.
- Melt a teaspoonful of carbonate in the water. Moisten a piece of cloth in the water and wring out. Wipe the device with this cloth and dry off thoroughly.
- Take care to keep water away from the lamp's cover and other electrical parts.
- Clean the door with a damp cloth. Remove all contents to remove the door and body racks. Remove the door racks by lifting them upwards. Clean and dry the shelves, then attach back in place by sliding from above.
- Do not use chlorinated water or cleaning products on the exterior surface and chrome-coated parts of the product. Chlorine will cause rust on such metallic surfaces.
- Do not use sharp and abrasive tools, soap, house cleaning materials, detergents, gas, gasoline, varnish and similar substances to prevent deformation of the plastic part and removal of prints on the part. Use warm water and a soft cloth for cleaning, and then dry it.

- On the products without a No-Frost feature, water droplets and icing up to a thickness of a finger may occur on the rear wall of the freezer compartment. Do not clean, and never apply oils or similar materials.
- Use a mildly dampened micro-fiber cloth to clean the external surface of the product. Sponges and other types of cleaning clothes may cause scratches.
- To clean all removable components during the cleaning of the interior surface of the product, wash these components with a mild solution consisting of soap, water and carbonate. Wash and dry thoroughly. Prevent contact of water with illumination components and the control panel.



CAUTION:

Do not use vinegar, rubbing alcohol or other alcohol based cleaning agents on any interior surface.

7.1 Stainless Steel External Surfaces

Use a non-abrasive stainless steel cleaning agent and apply it with a soft lint-free cloth. To polish, gently wipe the surface with a micro-fiber cloth dampened with water and use dry polishing chamois. Always follow the veins of the stainless steel.

7.2 Cleaning of the Products with Glass Doors

Remove the protective foil on the glasses.

There is a coating on the surface of the glasses. This coating minimizes formation of stains and provides easy cleaning of the stains and dirt that have been formed. Glass that is not protected by coating may be exposed to permanent bonding of organic or inorganic, air and water-based contaminants such as limestone, mineral salts, unburned hydrocarbons, metal oxides and silicones, which cause staining and physical damage easily in a short period of time. Keeping the glasses clean becomes very difficult, if not impossible, despite the fact they are cleaned regularly. As a result, the transparency and appearance of the glass deteriorates. Hard and abrasive cleaning methods and agents further increase these defects and accelerate the process of deterioration.

For routine cleaning processes, *non-alkaline and non-corrosive water based cleaning products shall be used.

In order to have a longer service life of this coating, alkaline and corrosive substances shall not be used during cleaning.

A tempering process is applied to increase the resistance of these glasses against impacts and breakage.

As an additional safety precaution, a safety film has been applied to the rear surface of these glasses to prevent harm to the environment in case it breaks.

7.3 Preventing Odours

The product is manufactured free of any odorous materials. However, keeping the food in inappropriate sections and improper cleaning of internal surfaces may lead to odours.

To avoid this, clean the inside with carbonated water every 15 days.

- Keep the foods in sealed holders.

Microorganisms may spread out of unsealed food items and cause malodour.

- Do not keep expired and spoilt foods in the refrigerator.



Tea is one of the most effective odour removers. Place the pulp of the brewed tea in the product inside an open container and remove it after 12 hours at the latest. If you keep the tea pulp inside the product for longer than 12 hours, it will collect the organisms that cause the odour so it can be the source of odour itself.

7.4 Protecting Plastic Surfaces

Oil spilled on plastic surfaces may damage the surface and must be cleaned immediately with warm water.

8 Troubleshooting

Check this list before contacting the service. Doing so will save you time and money. This list includes frequent complaints that are not related to faulty workmanship or materials. Certain features mentioned herein may not apply to your product.

The refrigerator is not working.

- The power plug is not fully settled. >>> Plug it in to settle completely into the socket.
- The fuse connected to the socket powering the product or the main fuse is blown. >>> Check the fuse.

Condensation on the side wall of the cooler compartment (MULTI ZONE, COOL, CONTROL and FLEXI ZONE).

- The door is opened too frequently >>> Take care not to open the product's door too frequently.
- The environment is too humid. >>> Do not install the product in humid environments.
- Foods containing liquids are kept in unsealed holders. >>> Keep the foods containing liquids in sealed holders.
- The product's door is left open. >>> Do not keep the product's door open for long periods.
- The thermostat is set to a very cool temperature. >>> Set the thermostat to an appropriate temperature.

Compressor is not working.

- In case of sudden power failure or pulling the power plug off and putting back on, the gas pressure in the product's cooling system is not balanced, which triggers the compressor thermic safeguard. The product will restart after approximately 6 minutes. If the product does not restart after this period, contact the service.
- Defrosting is active. >>> This is normal for a fully-automatic defrosting product. The defrosting is carried out periodically.
- The product is not plugged in. >>> Make sure the power cord is plugged in.
- The temperature setting is incorrect. >>> Select the appropriate temperature setting.
- The power is out. >>> The product will continue to operate normally once the power is restored.

The refrigerator's operating noise is increasing while in use.

- The product's operating performance may vary depending on the ambient temperature variations. This is normal and not a malfunction.

The refrigerator runs too often or for too long.

Troubleshooting

- The new product may be larger than the previous one. Larger products will run for longer periods.
- The room temperature may be high. >>> The product will normally run for long periods in higher room temperature.
- The product may have been recently plugged in or a new food item is placed inside. >>> The product will take longer to reach the set temperature when recently plugged in or a new food item is placed inside. This is normal.
- Large quantities of hot food may have been recently placed into the product. >>> Do not place hot food into the product.
- The doors were opened frequently or kept open for long periods. >>> The warm air moving inside will cause the product to run longer. Do not open the doors too frequently.
- The freezer or cooler door may be ajar. >>> Check that the doors are fully closed.
- The product may be set to temperature too low. >>> Set the temperature to a higher degree and wait for the product to reach the adjusted temperature.
- The cooler or freezer door washer may be dirty, worn out, broken or not properly settled. >>> Clean or replace the gasket. Damaged / torn door washer will cause the product to run for longer periods to preserve the current temperature.

The freezer temperature is very low, but the cooler temperature is adequate.

- The freezer compartment temperature is set to a very low degree. >>> Set the freezer compartment temperature to a higher degree and check again.

The cooler temperature is very low, but the freezer temperature is adequate.

- The cooler compartment temperature is set to a very low degree. >>> Set the freezer compartment temperature to a higher degree and check again.

The food items kept in cooler compartment drawers are frozen.

- The cooler compartment temperature is set to a very low degree. >>> Set the freezer compartment temperature to a higher degree and check again.

The temperature in the cooler or the freezer is too high.

- The cooler compartment temperature is set to a very high degree. >>> Temperature setting of the cooler compartment has an effect on the temperature in the freezer compartment. Wait until the temperature of relevant parts reach the sufficient level by changing the temperature of cooler or freezer compartments.
- The doors were opened frequently or kept open for long periods. >>> Do not open the doors too frequently.
- The door may be ajar. >>> Fully close the door.
- The product may have been recently plugged in or a new food item is placed inside. >>> This is normal. The product will take longer to reach the set temperature when recently plugged in or a new food item is placed inside.
- Large quantities of hot food may have been recently placed into the product. >>> Do not place hot food into the product.

Shaking or noise.

- The ground is not level or durable. >>> If the product is shaking when moved slowly, adjust the stands to balance the product. Also make sure the ground is sufficiently durable to bear the product.
- Any items placed on the product may cause noise. >>> Remove any items placed on the product.

The product is making noise of liquid flowing, spraying etc.

- The product's operating principles involve liquid and gas flows. >>> This is normal and not a malfunction.

Troubleshooting

There is sound of wind blowing coming from the product.

- The product uses a fan for the cooling process. This is normal and not a malfunction.

There is condensation on the product's internal walls.

- Hot or humid weather will increase icing and condensation. This is normal and not a malfunction.
- The doors were opened frequently or kept open for long periods. >>> Do not open the doors too frequently; if open, close the door.
- The door may be ajar. >>> Fully close the door.

There is condensation on the product's exterior or between the doors.

- The ambient weather may be humid, this is quite normal in humid weather. >>> The condensation will dissipate when the humidity is reduced.

The interior smells bad.

- The product is not cleaned regularly. >>> Clean the interior regularly using sponge, warm water and carbonated water.
- Certain holders and packaging materials may cause odour. >>> Use holders and packaging materials without free of odour.
- The foods were placed in unsealed holders. >>> Keep the foods in sealed holders. Micro-organisms may spread out of unsealed food items and cause malodour.
- Remove any expired or spoilt foods from the product..

The door is not closing.

- Food packages may be blocking the door. >>> Relocate any items blocking the doors.
- The product is not standing in full upright position on the ground. >>> Adjust the stands to balance the product.
- The ground is not level or durable. >>> Make sure the ground is level and sufficiently durable to bear the product.

The crisper is jammed.

- The food items may be in contact with the upper section of the drawer. >>> Reorganize the food items in the drawer.

In case of a Hot Surface on the Product,

- High temperature may be observed between two doors, on the side panels and on the rear grill area while your product is operated. This is normal and it does not require servicing!

Fan continues to operate when the door is opened.

- Fan may continue to operate when the the freezer door is open.



WARNING: If the problem persists after following the instructions in this section, contact your vendor or an Authorized Service. Do not try to repair the product.

DISCLAIMER / WARNING

Some (simple) failures can be adequately handled by the end-user without any safety issue or unsafe use arising, provided that they are carried out within the limits and in accordance with the following instructions (see the “Self-Repair” section).

Therefore, unless otherwise authorized in the “Self-Repair” section below, repairs shall be addressed to registered professional repairers in order to avoid safety issues. A registered professional repairer is a professional repairer that has been granted access to the instructions and spare parts list of this product by the manufacturer according to the methods described in legislative acts pursuant to Directive 2009/125/EC.

However, only the service agent (i.e. authorized professional repairers) that you can reach through the phone number given in the user manual/ warranty card or through your authorized dealer may provide service under the guarantee terms. Therefore, please be advised that repairs by professional repairers (who are not authorized by Beko) shall void the guarantee.

Self-Repair

Self-repair can be done by the end-user with regard to the following spare parts: door handles, door hinges, trays, baskets and door gaskets (an updated list is also available in support.beko.com as of 1st March 2021).

Moreover, to ensure product safety and to prevent risk of serious injury, the mentioned self-repair shall be done following the instructions in the user manual for self-repair or which are available in support.beko.com. For your safety, unplug the product before attempting any self-repair.

Repair and repair attempts by end-users for parts not included in such list and/or not following the instructions in the user manuals for self-repair or which are available in support.beko.com, might give raise to safety issues not attributable to Beko, and will void the warranty of the product.

Therefore, it is highly recommended that end-users refrain from the attempt to carry out repairs falling outside the mentioned list of spare parts, contacting in such cases authorized professional repairers or registered professional repairers. On the contrary, such attempts by end-users may cause safety issues and damage the product and subsequently cause fire, flood, electrocution and serious personal injury to occur.

By way of example, but not limited to, the following repairs must be addressed to authorized professional repairers or registered professional repairers: compressor, cooling circuit, main board, inverter board, display board, etc.

The manufacturer/seller cannot be held liable in any case where end-users do not comply with the above.

The spare part availability of the refrigerator that you purchased is 10 years. During this period, original spare parts will be available to operate the refrigerator properly

The minimum duration of guarantee of the refrigerator that you purchased is 24 months.

This product is equipped with a lighting source of the "G" energy class.

The lighting source in this product shall only be replaced by professional repairers.

Lieber Kunde,

Bitte lesen Sie dieses Handbuch, bevor Sie das Produkt verwenden.

Vielen Dank, dass Sie sich für dieses Produkt entschieden haben. Wir möchten, dass Sie mit diesem hochwertigen Produkt, das mit modernster Technologie hergestellt wurde, die optimale Effizienz erzielen. Lesen Sie dazu dieses Handbuch und alle anderen mitgelieferten Dokumentationen sorgfältig durch, bevor Sie das Produkt verwenden, und bewahren Sie sie als Referenz auf.

Beachten Sie alle Informationen und Warnungen im Benutzerhandbuch. Auf diese Weise schützen Sie sich und Ihr Produkt vor den Gefahren, die auftreten können.

Bewahren Sie das Benutzerhandbuch auf. Fügen Sie diese Anleitung dem Gerät bei, wenn Sie sie an eine andere Person übergeben.







In dieser Betriebsanleitung werden folgende Symbole verwendet:

 Gefahr, die zum Tod oder zu Verletzungen führen kann.

HINWEIS Eine Gefahr, die zu Materialschäden am Produkt oder seiner Umgebung führen kann

 Wichtige Informationen oder nützliche Tipps zur Bedienung.

 Lesen Sie die Bedienungsanleitung.

 INFORMATION				
	.Die Modellinformationen, wie sie in der Produktdatenbank gespeichert sind, können durch Eingabe der folgenden Website und Suche nach Ihrer Modellkennung (*) auf dem Energieetikett erreicht werden. https://eprel.ec.europa.eu/			
<table border="0"><tr><td><small>SUPPLIER'S NAME</small></td><td><small>MODEL IDENTIFIER</small> → (*)</td></tr><tr><td></td><td></td></tr></table>		<small>SUPPLIER'S NAME</small>	<small>MODEL IDENTIFIER</small> → (*)	
<small>SUPPLIER'S NAME</small>	<small>MODEL IDENTIFIER</small> → (*)			
				

1-Sicherheitsanweisungen	3	5 Vorbereitung	19
 1.1 Bestimmungsgemäße Verwendung . . .	3	6 Betrieb des Produkts	20
 1.2 - Sicherheit für Kinder, schutzbedürftige Personen und Haustiere	3	6.1 Produkt ausschalten	20
 1.3 - Elektrische Sicherheit	4	6 Bedienung des Produkts	21
 1.4 - Sicherheit beim Transport.	4	6.2 Anzeigetafel	21
 1.5 - Sicherheit bei der Installation	4	6.3 Geruchvernichtungsmodul.	23
 1.6 - Sicherheit bei der Benutzung	5	6.4 Gemüsefach mit kontrollierter Luftfeuchtigkeit (EverFresh+)	24
 1.7- Sicherheit bei der Wartung und Pflege	7	6.5 Blaues Licht/HarvestFresh	24
 1.8- HomeWhiz	7	6.6 Verwendung des Wasserspenders.	25
 1.9- Beleuchtung.	7	6.7 Füllen des Wassertanks des Wasserspenders.	25
2 Informationen zur Entsorgung	8	6.8 Reinigung des Wassertanks	25
2.1 Ihre Pflichten als Endnutzer	8	6.9 Der Milchbehälter (Kühlagerung) (Diese Funktion ist optional).	27
2.2 Einhaltung der RoHS-Richtlinie:	8	6.10 Gemüsefach	27
2.3 Hinweise zum Recycling	8	6.11 Ionisator	27
2.4 Rücknahmepflichten der Vertrieber.	8	6.12 Geruchsfilter	27
3 Ihr Kühlschrank	9	6.13 Eismaschine	28
4 Installation	10	6.14 Einfrieren frischer Lebensmittel	31
4.1 Der geeignete Aufstellungsort	10	6.15 Empfehlungen für Aufbewahrung gefrorener Lebensmittel	31
4.2 Anbringen der Kunststoffkeile	10	6.16 Einzelheiten zum Tiefkühler	31
4.3 Einstellung der Füße	11	6.17 Einlegen von Lebensmitteln	32
4.4 Elektrischer Anschluss.	12	6.18 Warnton bei offener Tür.	32
4.5 Wasseranschluss (Diese Eigenschaft ist optional).	12	6.19 Beleuchtungslampe.	32
4.6 Anschluss des Wasserschlauchs an das Gerät	13	7 Wartung und Säuberung	33
4.7 Anschluss ans Leitungswasser	13	7.1 Außenflächen aus Edelstahl	33
4.8. Für Geräte mit dem Einsatz von Wassergallonen	14	7.2 Reinigung der Produkte mit Glastüren	33
4.9 Wasserfilter	14	7 Wartung und Säuberung	34
4.10. Die Montage des externen Filters an die Wand (diese Eigenschaft ist optionell)	15	7.3 Gerüche verhindern	34
4.11 Interne Filter	16	7.4 Schutz der Kunststoffoberflächen	34
5 Vorbereitung	18	8 Problemlösung	35
5.1 Hinweise für einen energiesparenden Betrieb.	18		
5.2 Erstbetrieb	19		

1-Sicherheitsanweisungen

- Dieser Abschnitt enthält Sicherheitshinweise, die zum Schutz vor Personen- oder Sachschäden beitragen.
- Unser Unternehmen haftet nicht für Schäden, die entstehen können, wenn diese Anweisungen nicht befolgt werden.

 Ein Installations- und Reparaturverfahren muss immer vom Hersteller, autorisierten Servicemitarbeiter oder einer vom Importeur angegebenen qualifizierten Person durchgeführt werden.

 Verwenden Sie nur Originalteile und Zubehör.

 Reparieren oder ersetzen Sie keine Teile des Produkts, es sei denn, dies ist ausdrücklich in der Bedienungsanleitung angegeben.

 Nehmen Sie keine technischen Änderungen am Produkt vor.

1.1 Bestimmungsgemäße Verwendung

- Dieses Produkt ist nicht für den gewerblichen Gebrauch geeignet und darf nicht außerhalb seines Verwendungszwecks verwendet werden. Dieses Produkt ist für den Einsatz in Häusern und Innenräumen konzipiert.

Zum Beispiel:

- Personalküchen in Geschäften, Büros und anderen Arbeitsumgebungen,
- Bauernhäuser,
- Bereiche, die von Kunden in Hotels, Motels und anderen Arten von Unterkünften genutzt werden,

- Bed & Breakfast Hotels, Pensionen,
- Catering und ähnliche Anwendungen außerhalb des Einzelhandels.

Dieses Produkt darf nicht im Freien mit oder ohne Zelt wie Booten, Balkonen oder Terrassen verwendet werden. Setzen Sie das Produkt weder Regen noch Schnee, Sonne oder Wind aus. Es besteht Brandgefahr!

1.2 - Sicherheit für Kinder, schutzbedürftige Personen und Haustiere

- Dieses Produkt kann von Kindern ab 8 Jahren und von Personen mit eingeschränkten körperlichen, sensorischen oder geistigen Fähigkeiten oder ohne Erfahrung und Wissen verwendet werden, sofern sie in Bezug auf die sichere Verwendung des Produkts und die damit verbundenen Risiken beaufsichtigt oder geschult werden
- Kinder im Alter von 3 bis 8 Jahren dürfen Kühlgeräte be- und entladen.
- Elektrische Produkte sind gefährlich für Kinder und Haustiere. Kinder und Haustiere dürfen nicht mit dem Produkt spielen, klettern oder es betreten.
- Reinigung und Benutzerwartung sollten nicht von Kindern durchgeführt werden, es sei denn, sie werden von jemandem beaufsichtigt.
- Halten Sie Verpackungsmaterialien von Kindern fern. Es besteht Verletzungs- und Erstickengefahr!
- Vor der Entsorgung des alten oder veralteten Produkts:

1. Ziehen Sie den Stecker aus der Steckdose.

2. Schneiden Sie das Netzkabel ab und ziehen Sie es zusammen mit dem Stecker aus dem Gerät

3. Entfernen Sie nicht die Regale oder Schubladen, damit Kinder das Produkt nur schwer betreten können.

4. Entfernen Sie die Türen.

5. Bewahren Sie das Produkt so auf, dass es nicht umkippt.

6. Lassen Sie Kinder nicht mit dem alten Produkt spielen.

- Werfen Sie das Gerät niemals zur Entsorgung ins Feuer. Es besteht Explosionsgefahr!

Sicherheitshinweise

- Wenn sich an der Tür des Produkts ein Schloss befindet, sollte der Schlüssel außerhalb der Reichweite von Kindern aufbewahrt werden.

1.3 - Elektrische Sicherheit

- Das Produkt muss während der Installation, Wartung, Reinigung, Reparatur und des Transports vom Stromnetz getrennt werden.
- Wenn das Netzkabel beschädigt ist, muss es von einer vom Hersteller, autorisierten Servicemitarbeiter oder Importeur angegebenen qualifizierten Person ersetzt werden, um mögliche Gefahren zu vermeiden.
- Drücken Sie das Netzkabel nicht unter oder hinter das Produkt. Stellen Sie keine schwere Gegenstände auf das Netzkabel. Das Netzkabel darf nicht übermäßig gebogen, eingeklemmt oder mit einer Wärmequelle in Kontakt gebracht werden.
- Verwenden Sie keine Verlängerungskabel, Mehrfachbuchsen oder Adapter, um das Produkt zu betreiben.
- Tragbare Mehrfachsteckdosen oder tragbare Stromquellen können überhitzen und einen Brand verursachen. Bewahren Sie daher keine Mehrfachsteckdosen hinter oder in der Nähe des Produkts auf.
- Der Stecker muss leicht zugänglich sein. Ist dies nicht möglich, muss die elektrische Installation, an die das Produkt angeschlossen ist, ein Gerät (z. B. eine Sicherung, einen Schalter, einen Leistungsschalter usw.) enthalten, das den elektrischen Vorschriften entspricht und alle Pole vom Netz trennt.
- Berühren Sie den Netzstecker nicht mit nassen Händen.
- Entfernen Sie den Stecker aus der Steckdose, indem Sie den Stecker und nicht das Kabel greifen.

1.4 - Sicherheit beim Transport

- Produkt ist schwer; Bewegen Sie es nicht alleine.
- Halten Sie die Tür nicht fest, wenn Sie das Produkt bewegen.
- Achten Sie darauf, das Kühlsystem oder die Rohrleitungen während des Transports nicht zu beschädigen. Wenn die Rohrleitungen beschädigt sind, betreiben Sie das Produkt

nicht und wenden Sie sich an den autorisierten Kundendienst.

1.5 - Sicherheit bei der Installation

- Wenden Sie sich zur Installation des Produkts an den autorisierten Kundendienst. Um das Produkt einsatzbereit zu machen, überprüfen Sie die Informationen in der Bedienungsanleitung, um sicherzustellen, dass die Strom- und Wasserinstallationen geeignet sind. Wenn dies nicht der Fall ist, wenden Sie sich an einen qualifizierten Elektriker und Installateur, um die erforderlichen Vorkehrungen zu treffen. Andernfalls besteht die Gefahr eines Stromschlags, eines Brandes, von Problemen mit dem Produkt oder von Verletzungen!
- Überprüfen Sie vor der Installation, ob das Produkt Mängel aufweist. Wenn das Produkt beschädigt ist, lassen Sie es nicht installieren.
- Stellen Sie das Produkt auf eine saubere, flache und feste Oberfläche und balancieren Sie es mit verstellbaren Füßen aus. Andernfalls kann das Produkt umkippen und Verletzungen verursachen.
- Der Installationsort muss trocken und gut belüftet sein. Legen Sie keine Teppiche oder ähnliche Bezüge unter das Produkt. Unzureichende Belüftung verursacht Brandgefahr!
- Belüftungsöffnungen nicht abdecken oder blockieren. Andernfalls steigt der Stromverbrauch und Ihr Produkt kann beschädigt werden.
- Das Produkt darf nicht an Versorgungssysteme wie Solarstromversorgungen angeschlossen werden. Andernfalls kann Ihr Produkt durch plötzliche Spannungsänderungen beschädigt werden!
- Je mehr Kältemittel ein Kühlschrank enthält, desto größer muss der Installationsort sein. Wenn der Installationsort zu klein ist, sammeln sich bei Kältemittelleckagen im Kühlsystem brennbares Kältemittel und Luftgemisch an. Der erforderliche Platz für jeweils 8 g Kältemittel beträgt mindestens 1 m³. Die Menge an Kältemittel in Ihrem Produkt ist auf dem Typenschild angegeben.

Sicherheitshinweise

- Das Produkt darf nicht an Orten installiert werden, die direktem Sonnenlicht ausgesetzt sind, und darf nicht von Wärmequellen wie Kochfeldern, Heizkörpern usw. ferngehalten werden.

Wenn es unvermeidlich ist, das Produkt in der Nähe einer Wärmequelle zu installieren, muss dazwischen eine geeignete Isolierplatte eingesetzt werden und die folgenden Mindestabstände zur Wärmequelle müssen eingehalten werden:

- Mindestens 30 cm von Wärmequellen wie Kochfeldern, Öfen, Heizgeräten oder Heizöfen entfernt;
- Mindestens 5 cm von Elektroöfen entfernt.
- Die Schutzklasse Ihres Produkts ist Typ I. Stecken Sie das Produkt in eine geerdete Steckdose, die den auf dem Typenschild des Produkts angegebenen Spannungs-, Strom- und Frequenzwerten entspricht. Die Steckdose muss mit einem 10 A - 16 A Leistungsschalter ausgestattet sein. Unser Unternehmen haftet nicht für Schäden, die entstehen, wenn das Produkt ohne Erdung und elektrischen Anschluss gemäß den örtlichen und nationalen Vorschriften verwendet wird.
- Das Produkt darf während der Installation nicht eingesteckt werden. Andernfalls besteht die Gefahr eines Stromschlags und von Verletzungen!
- Stecken Sie das Produkt nicht in Steckdosen, die lose, verrutscht, zerbrochen, verschmutzt, fettig sind oder es besteht die Gefahr des Kontakts mit Wasser.
- Verlegen Sie das Netzkabel und die Schläuche (falls vorhanden) des Produkts so, dass keine Stolpergefahr besteht.
- Wenn die stromführenden Teile oder das Netzkabel Feuchtigkeit ausgesetzt werden, kann dies zu einem Kurzschluss führen. Installieren Sie das Produkt daher nicht an Orten wie Garagen oder Waschküchen, an denen die Luftfeuchtigkeit hoch ist oder Wasser spritzen kann. Wenn der Kühlschrank nass wird, ziehen Sie den Netzstecker und rufen Sie den autorisierten Kundendienst an.
- Schließen Sie Ihren Kühlschrank niemals an Energiespargeräte an. Solche Systeme sind schädlich für Ihr Produkt.



1.6 - Sicherheit bei der Benutzung

- Verwenden Sie niemals chemische Lösungsmittel für das Produkt. Es besteht Explosionsgefahr!
- Wenn das Produkt fehlerhaft funktioniert, ziehen Sie den Netzstecker und benutzen Sie es erst, wenn es vom autorisierten Kundendienst repariert wurde. Es besteht die Gefahr eines Stromschlags!
- Stellen Sie keine Flammenquellen (brennende Kerzen, Zigaretten usw.) auf oder in der Nähe des Produkts auf.
- Nicht auf das Gerät klettern. Es besteht Sturz- und Verletzungsgefahr!
- Beschädigen Sie die Rohre des Kühlsystems nicht mit scharfen oder eindringenden Gegenständen. Das Kältemittel, das beim Durchstechen der Kältemittelleitungen, Rohrverlängerungen oder Oberflächenbeschichtungen austreten kann, verursacht Hautreizungen und Augenverletzungen.
- Stellen Sie elektrische Geräte nicht in den Kühlschrank / Tiefkühlschrank, es sei denn, dies wird vom Hersteller empfohlen.
- Achten Sie darauf, dass Sie Ihre Hände oder andere Körperteile nicht in den beweglichen Teilen des Kühlschranks einklemmen. Achten Sie darauf, dass Sie Ihre Finger nicht zwischen Tür und Kühlschrank drücken. Seien Sie vorsichtig beim Öffnen und Schließen der Tür, insbesondere wenn Kinder in der Nähe sind.
- Essen Sie niemals Eis, Eiswürfel oder Tiefkühlkost direkt nach dem Herausnehmen aus dem Kühlschrank. Es besteht Erfrierungsgefahr!
- Wenn Ihre Hände nass sind, berühren Sie nicht die Innenwände oder Metallteile des Gefrierschranks oder die darin gelagerten Lebensmittel. Es besteht Erfrierungsgefahr!
- Stellen Sie keine Dosen oder Flaschen mit kohlenstoffhaltigen Getränken oder gefrierbaren Flüssigkeiten in das Gefrierfach. Dosen und Flaschen können platzen. Es besteht die Gefahr von Verletzungen und Sachschäden!

Sicherheitshinweise

- Stellen oder verwenden Sie keine brennbaren Sprays, brennbaren Materialien, Trockeneis, chemische Substanzen oder ähnliche wärmeempfindliche Materialien in der Nähe des Kühlschranks. Es besteht Brand- und Explosionsgefahr!
- Lagern Sie keine explosiven Materialien, die brennbaren Materialien, wie Aerosoldosen enthalten, in Ihrem Produkt.
- Stellen Sie keine mit Flüssigkeit gefüllten Behälter auf das Produkt. Das Spritzen von Wasser auf ein elektrisches Teil kann einen elektrischen Schlag oder die Brandgefahr verursachen.
- Dieses Produkt ist nicht zur Aufbewahrung von Arzneimitteln, Blutplasma, Laborpräparaten oder ähnlichen medizinischen Substanzen und Produkten bestimmt, die der Richtlinie über Medizinprodukte unterliegen.
- Die Verwendung des Produkts gegen den beabsichtigten Zweck kann dazu führen, dass sich die darin gelagerten Produkte verschlechtern oder verderben.
- Wenn Ihr Kühlschrank mit blauem Licht ausgestattet ist, betrachten Sie dieses Licht nicht mit optischen Geräten. Starren Sie die UV-LED-Lampe nicht lange direkt an. Ultraviolettes Licht kann die Augen belasten.
- Das Gerät nicht überlasten. Gegenstände im Kühlschrank können beim Öffnen der Tür herunterfallen und Verletzungen oder Schäden verursachen. Ähnliche Probleme können auftreten, wenn ein Gegenstand auf das Produkt gelegt wird.
- Stellen Sie zur Vermeidung von Verletzungen sicher, dass Sie das gesamte Eis und Wasser gereinigt haben, das möglicherweise auf den Boden gefallen oder gespritzt ist.
- Ändern Sie die Position der Regale / Flaschenhalter an der Tür Ihres Kühlschranks nur, wenn sie leer sind. Es besteht Verletzungsgefahr!
- Stellen Sie keine Gegenstände auf das Produkt, die herunterfallen oder umkippen können. Solche Gegenstände können beim Öffnen der Tür herunterfallen und Verletzungen und / oder Sachschäden verursachen.
- Schlagen Sie nicht auf Glasoberflächen und üben Sie keine übermäßige Kraft auf diese aus. Glasscherben können zu Verletzungen und / oder Materialschäden führen.
- Das Kühlsystem Ihres Produkts enthält Kältemittel R600a: Die Art des im Produkt verwendeten Kältemittels ist auf dem Typenschild angegeben. Dieses Kältemittel ist brennbar. Achten Sie daher darauf, das Kühlsystem oder die Rohrleitungen während des Betriebs nicht zu beschädigen. Wenn die Rohrleitung beschädigt ist:
 - Berühren Sie nicht das Produkt oder das Netzkabel.
 - Halten Sie potenzielle Brandquellen fern, die zur Entzündung führen können.
 - Lüften Sie den Bereich, in dem sich das Produkt befindet. Keine Lüfter verwenden.
 - Rufen Sie den autorisierten Kundendienst an.
- Wenn das Produkt beschädigt ist und Kältemittel austritt, halten Sie sich bitte vom Kältemittel fern. Kältemittel kann bei Hautkontakt Erfrierungen verursachen.

Für Produkte mit Wasserspender / Eismaschine

- Verwenden Sie nur Trinkwasser. Füllen Sie den Wassertank nicht mit Flüssigkeiten wie Fruchtsaft, Milch, kohlenensäurehaltigen Getränken oder alkoholischen Getränken, die nicht für die Verwendung im Wasserspender geeignet sind.
- Es besteht das Risiko für Gesundheit und Sicherheit!
- Lassen Sie Kinder nicht mit dem Wasserspender oder der Eismaschine (Icematic) spielen, um Unfälle oder Verletzungen zu vermeiden.
- Führen Sie Ihre Finger oder andere Gegenstände nicht in das Loch des Wasserspenders, den Wasserkanal oder den Behälter der Eismaschine ein. Es besteht die Gefahr von Verletzungen und Sachschäden!

Sicherheitshinweise

1.7- Sicherheit bei der Wartung und Pflege

- Ziehen Sie nicht am Türgriff, wenn Sie das Produkt zu Reinigungszwecken bewegen müssen. Der Griff kann brechen und Verletzungen verursachen, wenn Sie übermäßige Kraft auf ihn ausüben.
- Sprühen oder gießen Sie zu Reinigungszwecken kein Wasser auf oder in das Produkt. Es besteht Brand- und Stromschlaggefahr!
- Verwenden Sie zum Reinigen des Produkts keine scharfen oder abrasiven Werkzeuge. Verwenden Sie keine Haushaltsreiniger, Reinigungsmittel, Gas, Benzin, Verdünner, Alkohol, Firnis usw.
- Verwenden Sie im Produkt nur Reinigungs- und Wartungsprodukte, die für Lebensmittel nicht schädlich sind.
- Verwenden Sie niemals Dampf oder dampfunterstützte Reinigungsmittel, um das Produkt zu reinigen oder abzutauen. Dampf kommt mit den stromführenden Teilen in Ihrem Kühlschrank in Kontakt und verursacht Kurzschluss oder Stromschlag!
- Stellen Sie sicher, dass kein Wasser in die elektronischen Schaltkreise oder Beleuchtungselemente des Produkts gelangt.
- Wischen Sie die Fremdkörper oder den Staub auf den Stiften des Steckers mit einem sauberen und trockenen Tuch ab. Verwenden Sie zum Reinigen des Steckers kein nasses oder feuchtes Tuch. Es besteht Brand- und Stromschlaggefahr!

1.8- HomeWhiz

- Wenn Sie Ihr Produkt über die HomeWhiz-App bedienen, müssen Sie die Sicherheitswarnungen beachten, auch wenn Sie nicht am Produkt sind. Sie müssen auch die Warnungen in der App befolgen.

1.9- Beleuchtung

- Wenden Sie sich an den autorisierten Kundendienst, wenn die für die Beleuchtung verwendete LED / Lampe ausgetauscht werden muss.

2.1 Ihre Pflichten als Endnutzer



Dieses Elektro- bzw. Elektronikgerät ist mit einer durchgestrichenen Abfalltonne auf Rädern gekennzeichnet. Das Gerät darf deshalb nur getrennt vom unsortierten Siedlungsabfall gesammelt und zurückgenommen werden. Es darf somit nicht in den Hausmüll gegeben werden. Das Gerät kann z.B. bei einer kommunalen Sammelstelle oder ggf. bei einem Vertreiber (siehe unten zu deren Rücknahmepflichten in Deutschland) abgegeben werden.

Das gilt auch für alle Bauteile, Unterbaugruppen und Verbrauchsmaterialien des zu entsorgenden Altgeräts.

Bevor das Altgerät entsorgt werden darf, müssen alle Altbatterien und Altakkumulatoren vom Altgerät getrennt werden, die nicht vom Altgerät umschlossen sind. Das gleiche gilt für Lampen, die zerstörungsfrei aus dem Altgerät entnommen werden können. Der Endnutzer ist zudem selbst dafür verantwortlich, personenbezogene Daten auf dem Altgerät zu löschen.

2.2 Einhaltung der RoHS-Richtlinie:

Das von Ihnen gekaufte Gerät entspricht der RoHS-Richtlinie der EU (2011/65/EU). Es enthält keinerlei Materialien, die gemäß der Richtlinie als schädlich oder verboten gelten.

2.3 Hinweise zum Recycling



Helfen Sie mit, alle Materialien zu recyceln, die mit diesem Symbol gekennzeichnet sind. Entsorgen Sie solche Materialien, insbesondere Verpackungen, nicht im Hausmüll, sondern über die bereitgestellten Recyclingbehälter oder die entsprechenden örtlichen Sammelsysteme.

Recyceln Sie zum Umwelt- und Gesundheitsschutz elektrische und elektronische Geräte.

2.4 Rücknahmepflichten der Vertreiber

Wer auf mindestens 400 m² Verkaufsfläche Elektro- und Elektronikgeräte vertreibt oder diese gewerblich an Endnutzer abgibt, ist verpflichtet, bei Abgabe eines neuen Gerätes, ein Altgerät des Endnutzers der gleichen Geräteart, das im Wesentlichen die gleichen Funktionen wie das neue Gerät erfüllt, am Ort der Abgabe oder in unmittelbarer Nähe, unentgeltlich zurückzunehmen. Das gilt auch für Vertreiber von Lebensmitteln mit einer Gesamtverkaufsfläche von mindestens 800 m², die mehrmals im Kalenderjahr oder dauerhaft Elektro- und Elektronikgeräte anbieten und auf dem Markt bereitstellen. Solche Vertreiber müssen zudem auf Verlangen des Endnutzers Altgeräte, die in keiner äußeren Abmessung größer als 25 cm sind, (kleine Elektrogeräte) im Einzelhandelsgeschäft oder in unmittelbarer Nähe hierzu unentgeltlich zurückzunehmen; die Rücknahme darf in diesem Fall nicht an den Kauf eines Elektro- oder Elektronikgerätes verknüpft, kann aber auf drei Altgeräte pro Geräteart beschränkt werden.

Ort der Abgabe ist auch der private Haushalt, wenn das neue Elektro- oder Elektronikgerät dorthin geliefert wird; in diesem Fall ist die Abholung des Altgerätes für den Endnutzer kostenlos.

Die vorstehenden Pflichten gelten auch für den Vertrieb unter Verwendung von Fernkommunikationsmitteln, wenn die Vertreiber Lager- und Versandflächen für Elektro- und Elektronikgeräte bzw. Gesamtlager und Versandflächen für Lebensmittel beinhalten, die den oben genannten Verkaufsflächen entsprechen. Die unentgeltliche Abholung von Elektro- und Elektronikgeräten ist dann aber auf Wärmeüberträger (z.B. Kühlschrank), Bildschirme, Monitore und Geräte, die Bildschirme mit einer Oberfläche von mehr als 100 cm² enthalten und Geräte beschränkt, bei denen mindestens eine der äußeren Abmessungen mehr als 50 cm beträgt. Für alle übrigen Elektro- und Elektronikgeräte muss der Vertreiber geeignete Rückgabemöglichkeiten in zumutbarer Entfernung zum jeweiligen Endnutzer gewährleisten; das gilt auch für kleine Elektrogeräte (s.o.), die der Endnutzer zurückgeben möchte, ohne ein neues Gerät zu erwerben.

3 Ihr Kühlschrank

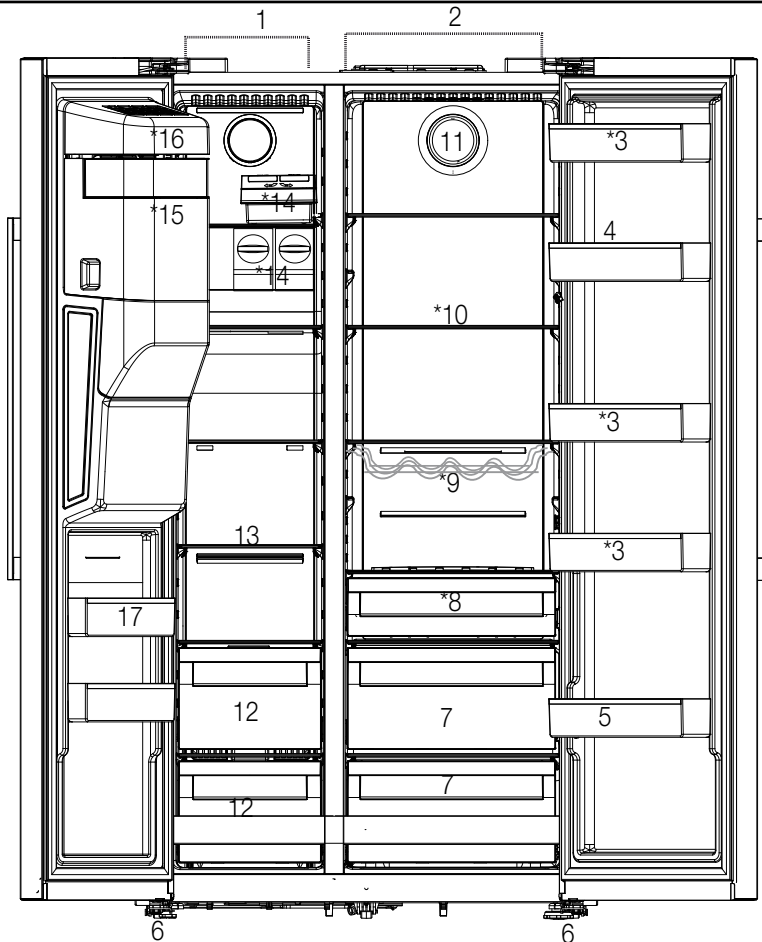

- | | |
|------------------------------------|--|
| 1- Gefrierfach | 11- Lüfter |
| 2- Frischefach | 12- Tiefkühlfächer |
| 3- Türschübe im Frischefach | 13- Glaszwischenboden für Gefrierschrankfach |
| 4- Eierhalter | 14- Eismatic - Eiswürfelbereiter |
| 5- Flaschenablage | 15- Eisbehälter |
| 6- Stellfüße | 16- Deckel des Eisbehälters |
| 7- Gemüsefächer | 17- Türablagen Gefrierbereich |
| 8- Der Milchbehälter (Kühlagerung) | |
| 9- Flaschenablage | |
| 10- Glaseinschübe | |

Möglicherweise nicht in allen Modellen verfügbar



***Optional:** Die Abbildungen in dieser Bedienungsanleitung sind schematisch und stimmen möglicherweise nicht genau mit Ihrem Produkt überein. Wenn Ihr Produkt nicht die relevanten Teile enthält, beziehen sich die Informationen auf andere Modelle.

4 Installation

4.1 Der geeignete Aufstellungsort



Lesen Sie zuerst den Abschnitt „Sicherheitshinweise“!

Ihr Produkt benötigt eine ausreichende Luftzirkulation, um effizient zu funktionieren. Wenn das Produkt in eine Nische gestellt wird, denken Sie daran, mindestens 5 cm Abstand zwischen dem Produkt und der Decke, der Rückwand und den Seitenwänden zu lassen.

Wenn das Produkt in eine Nische gestellt wird, denken Sie daran, mindestens 5 cm Abstand zwischen dem Produkt und der Decke, der Rückwand und den Seitenwänden zu lassen. Prüfen Sie, ob die Rückwand-Abstandsschutzkomponente an ihrem Standort vorhanden ist (falls mit dem Produkt geliefert). Wenn die Komponente nicht verfügbar ist oder verloren geht oder heruntergefallen ist, positionieren Sie das Produkt so, dass zwischen der Rückseite des Produkts und der Wand des Raums mindestens 5 cm Abstand verbleiben. Der Freiraum an der Rückseite ist wichtig für den effizienten Betrieb des Produkts.



WARNUNG: Verwenden Sie für den Anschluss an des Stromnetz keine Verlängerungskabel oder Mehrfachsteckdosen.



WARNUNG: Der Hersteller haftet nicht für alle Schäden, die entstehen, wenn diese Arbeiten von nicht dazu befugten Personen aufgeführt werden.



WARNUNG: Während der Aufstellung muss der Gerätenetzstecker gezogen sein. Andernfalls besteht ein ernsthaftes Risiko für schwere Verletzungen mit Todesfolge.



WARNUNG: : Sollte die Eingangsöffnung am Aufstellungsort zu schmal für das Gerät sein, bauen Sie die Gerätetür ab und drehen Sie das Gerät auf die Seite. Wenden Sie sich an den zuständigen Kundendienst, wenn sich das Problem so nicht lösen lässt.

- Stellen Sie das Gerät auf eine ebene Fläche, um Vibrationen zu vermeiden.
- Stellen Sie das Produkt mindestens 30 cm von Heizung, Herd und ähnlichen Wärmequellen und mindestens 5 cm von Elektroöfen entfernt auf.

- Setzen Sie das Produkt keinem direkten Sonnenlicht aus und bewahren Sie es nicht in feuchten Umgebungen auf.
- Das Produkt benötigt eine ausreichende Luftzirkulation, um effizient zu funktionieren. Wenn das Produkt in eine Nische gestellt wird, denken Sie daran, mindestens 5 cm Abstand zwischen dem Produkt und der Decke und den Wänden zu lassen.

4.2 Anbringen der Kunststoffkeile

Verwenden Sie die mit dem Gerät gelieferten Kunststoffkeile, um einen ausreichenden Abstand für die Luftzirkulation zwischen dem Gerät und der Wand herzustellen.

1. Um die Keile zu befestigen, entfernen Sie die Schrauben an den jeweiligen Gerätestellen und verwenden die mit den Kunststoffkeilen gelieferten Schrauben.

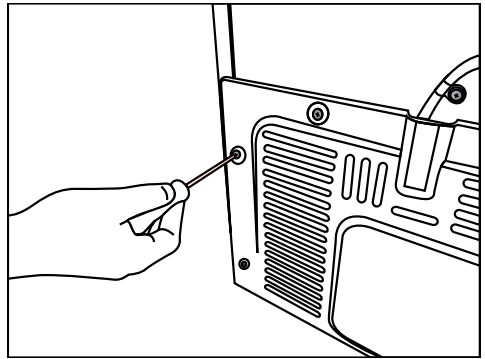

2. Befestigen Sie 2 Kunststoffkeile an der Lüftungsabdeckung, so wie in der Abbildung dargestellt.

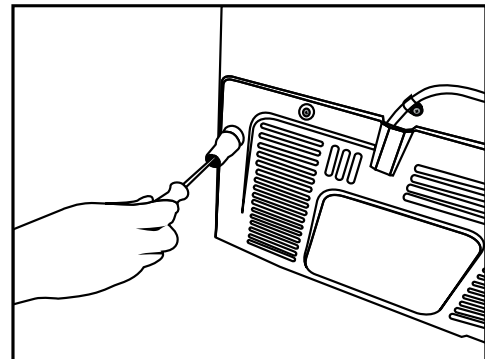

Installation

Um die Türen vertikal auszurichten,

- Lösen Sie die Befestigungsmutter an der Unterseite.
- Einstellmutter (CW/CCW) entsprechend der Position der Tür einschrauben
- Ziehen Sie die Befestigungsmutter für die Endposition an

Um die Türen horizontal auszurichten,

- Lösen Sie die Befestigungsmutter an der Unterseite
- Lösen Sie die Befestigungsmutter, auf der Oberseite
- Einstellschraube (CW/CCW) entsprechend der Position der Tür einschrauben
- Ziehen Sie die Befestigungsmutter für die Endposition an
- Ziehen Sie die Befestigungsmutter an der Unterseite an

4.3 Einstellung der FüÙe

Wenn das Gerät nicht in einer ausbalancierten Position befinden sollte, richten Sie es entsprechend auf, indem Sie die StellfüÙe entweder rechts- oder linksherum drehen.

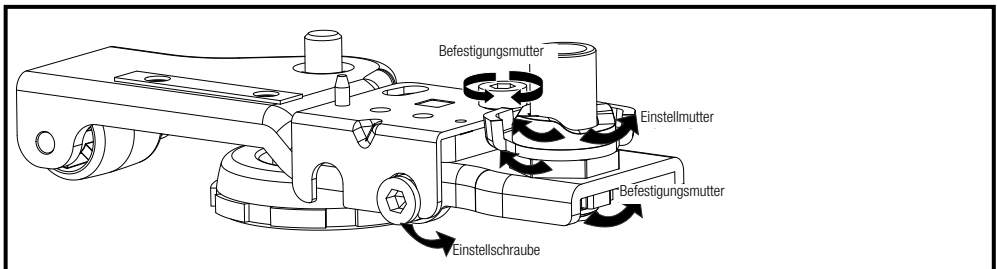
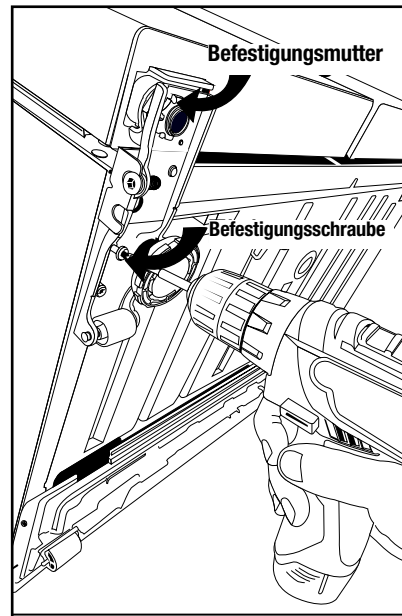
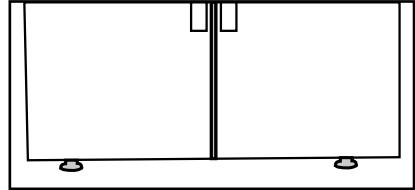

Installation

4.4 Elektrischer Anschluss



WARNUNG: Verwenden Sie für den Anschluss an des Stromnetz keine Verlängerungskabel oder Mehrfachsteckdosen.



WARNUNG: Ein beschädigtes Kabel darf nur vom autorisierten Kundendienst ausgetauscht werden.

- Unser Unternehmen übernimmt keine Haftung für alle Schäden aufgrund einer Nutzung ohne Erdung oder eines Stromanschlusses, der nicht den örtlichen Vorschriften genügt.
- Das Netzkabel muss nach der Aufstellung gut zugänglich sein.



Warnung vor heißer Oberfläche!
Die Seitenwände Ihres Produkts sind mit Kühlerrohren ausgestattet, um das Kühlsystem zu verbessern. Hochdruckflüssigkeit kann durch diese Oberflächen fließen und heiße Oberflächen an den Seitenwänden verursachen. Dies ist normal und erfordert keine Wartung. Seien Sie vorsichtig, wenn Sie diese Bereiche kontaktieren.

4.5 Wasseranschluss (Diese Eigenschaft ist optional)



HINWEIS: Während dem Anschluss sollte der Stecker des Geräts und falls vorhanden der von der Wasserpumpe ausgesteckt sein.

Die Anschlüsse an das Leitungswasser, der Filter und der Wassergallone sollten vom Kundendienst durchgeführt werden. Je nach Modell können Sie Ihr Gerät an die Gallone oder direkt an die Wasserversorgung anschließen. Zur Durchführung der Verbindung müssen Sie vorher den Wasserschlauch an das Gerät anschließen. Je nach Modell prüfen Sie bitte ob folgende Teile mit der Lieferung Ihres Produkts angekommen sind oder nicht:

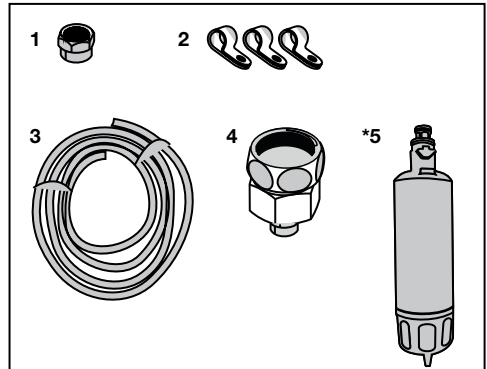

1. Anschlussmuffe (1 Stück): Wird zum Verbinden des Wasserschlauchs am Rückteil des Geräts verwendet.
2. Schlauchbefestigungsklammer (3 Stück): Wird verwendet um den Wasserschlauch an der Wand zu befestigen.
3. Wasserschlauch (1 Stück 5 Meter, Radius 1/4 Zoll): Wird für die Wasserverbindungen verwendet.
4. Wasserhahnadapter (1 Stück): Einen poröser Filter, der zum Anschluss für die Kaltwasserleitung verwendet wird.
5. Wasserfilter (1 Stück *Optional): Wird zum Anschluss des Leitungswassers an das Gerät verwendet. Falls ein Anschluss an die Gallone vorhanden ist, besteht keine Notwendigkeit für den Einsatz eines Wasserfilters.

Installation

4.6 Anschluss des Wasserschlauchs an das Gerät

Zum Verbinden des Geräts an den Wasserschlauch führen Sie bitte folgende Anweisungen durch.

1. Nehmen Sie die Anschlussmuffe am Adapter vom Schlauchende, dass an der Rückseite des Geräts angebracht ist, ab und schieben Sie die Anschlussmuffe auf den Wasserschlauch.

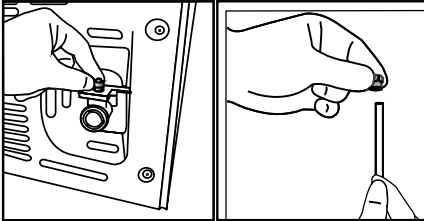

2. Befestigen Sie den Wasserschlauch durch das Drücken nach unten fest an den Adapter am Schlauchende.

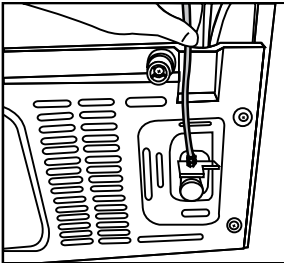

3. Befestigen Sie die Anschlussmuffe am Adapter mit dem Schlauchende. Sie können die Anschlussmuffe mithilfe eines Rohrschlüssels oder einer Zange montieren.

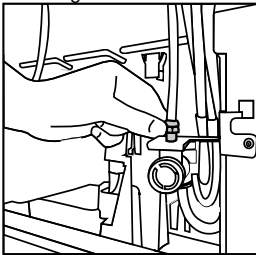

4. Falls das andere Ende des Schlauchs an das Leitungswasser angeschlossen werden soll (siehe Kapitel 4.7); falls es an eine Gallone angeschlossen werden soll muss es an die Wasserpumpe angeschlossen werden (siehe Kapitel 4.8).

4.7 Anschluss ans Leitungswasser (Diese Eigenschaft ist optional)

Falls Sie das Gerät, angeschlossen an die Kaltwasserleitung benutzen möchten, müssen Sie an Ihre Kaltwasserleitung im Haus, ein Verbindungsstück für ein 1/2" Ventil anbringen. Falls dieses Verbindungsstück nicht vorhanden ist oder Sie sich nicht sicher sind, sollten Sie sich an einen kompetenten Installateur wenden.

1. Trennen Sie die Anschlussmuffe (1) vom Wasserhahnadapter (2).

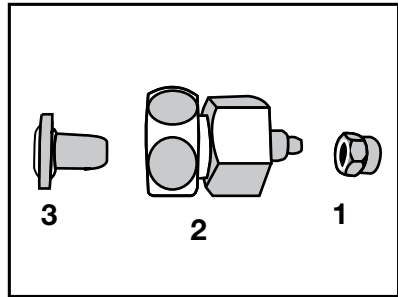

2. Schließen Sie den Wasserhahnadapter an das Ventil vom Leitungswasser.

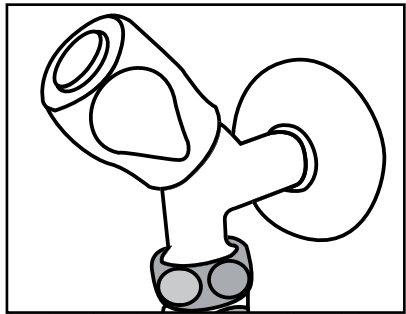

3. Stecken Sie die Anschlussmuffe auf den Wasserschlauch.

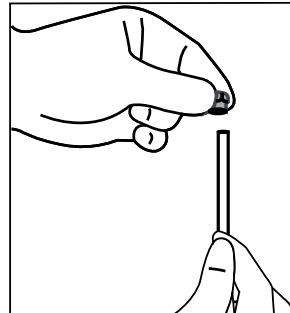

Installation

1. Befestigen Sie die Anschlussmuffe manuell/ oder mit einem Werkzeug.

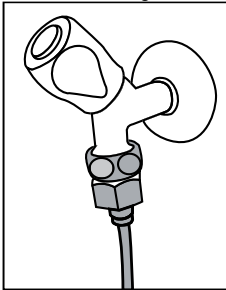

2. Um zu vermeiden, dass der Wasserschlauch beschädigt wird, sich verschiebt oder aus Versehen sich löst, befestigen Sie die Klammern an die geeigneten Plätze.

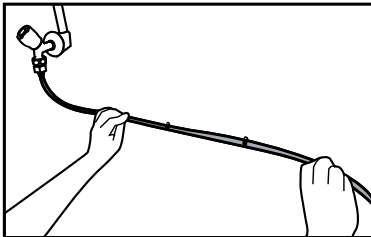

2. Schließen Sie das andere Ende des Wasserschlauchs an der Wasserpumpe an, indem Sie den Schlauch in den Schlauchanschluss der Pumpe schieben.

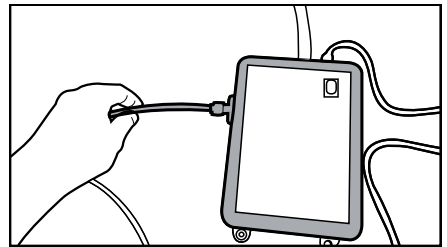

3. Befestigen Sie den Schlauch der Pumpe indem Sie es in die Gallone stecken.

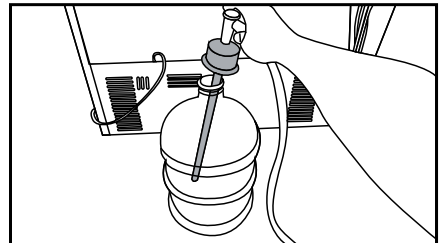

HINWEIS: Vergewissern Sie sich, dass nach dem Öffnen des Wasserhahns, an beiden Enden kein Wasserleck vorhanden ist. Im Falle von einer Leckage schließen Sie sofort das Ventil und ziehen Sie alle Verbindungsstellen mit dem Rohrschlüssel oder einer Zange fest.

4.8. Für Geräte mit dem Einsatz von Wassergallonen

(Diese Eigenschaft ist optional)

Um das Gerät an eine Gallone anzuschließen, benötigen Sie eine vom Kundendienst empfohlene Wasserpumpe.

1. Nach dem Anschließen des Schlauchendes, welches aus der Pumpe (siehe 4.6) kommt an das Gerät, folgen Sie den folgenden Anweisungen.

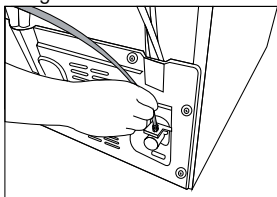

4. Nach Abschluss der Verbindung, stecken Sie den Stecker in die Steckdose und schalten Sie die Pumpe ein.



Nachdem Sie die Pumpe eingeschaltet haben, warten Sie für einen effizienten Betrieb 2-3 Minuten.



Beim Anschliessen des Wassers folgen Sie den Anleitungen in der Bedienungsanleitung.



Falls Sie das Gerät mit einer Gallone verwenden werden, benötigen Sie keinen Wasserfilter.

4.9 Wasserfilter

(Diese Eigenschaft ist optional)

Je nach Modell wird ein externer oder interner Filter vorhanden sein. Um den Wasserfilter anzubringen führen Sie folgende Anweisungen durch.

Installation

4.10. Die Montage des externen Filters an die Wand (diese Eigenschaft ist optional)



HINWEIS: Montieren Sie den Filter auf das Gerät.

Je nach Modell prüfen Sie bitte ob folgende Teile mit der Lieferung Ihres Produkts angekommen sind oder nicht:

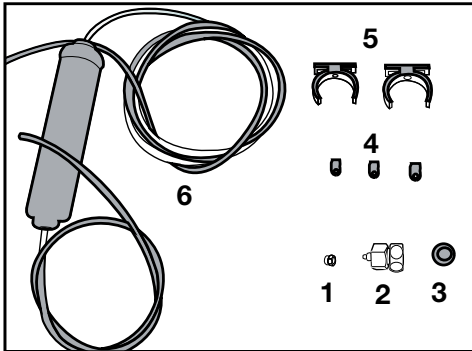

1. Anschlussmuffe (1 Stück): Wird zum Verbinden des Wasserschlauchs am Rückteil des Geräts verwendet.
2. Wasserhahnadapter (1 Stück): Wird für den Anschluss der Kaltwasserleitung verwendet.
3. Poröse Filter (1 Stück)
4. Schlauchbefestigungsklammer (3 Stück): Wird verwendet um den Wasserschlauch an der Wand zu befestigen.
5. Filterverbindungsapparat (2 Stück): Wird für die Wandmontage verwendet.
6. Wasserfilter (1 Stück): Um das Leitungswasser an das Gerät anzuschließen. Falls ein Anschluss an die Gallone vorhanden ist, ist kein Wasserfilter notwendig.

1. Schließen Sie den Wasserhahnadapter an das Ventil vom Leitungswasser.
2. Legen Sie einen Platz für das externe Filter fest. Filterverbindungsapparat (5) an die Wand montieren.

3. Bringen Sie den Verbindungsapparat, wie auf dem Etikett auf dem Filter angezeigt, senkrecht an. (6)

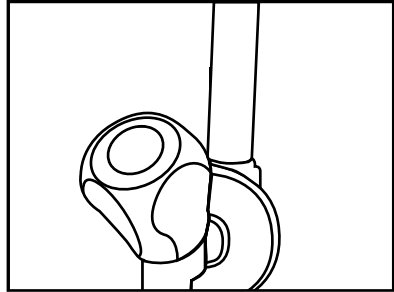

4. Schließen Sie den Wasserschlauch, der vom oberen Teil des Filters herausführt, an der Wasserverbindung des Geräts, an.

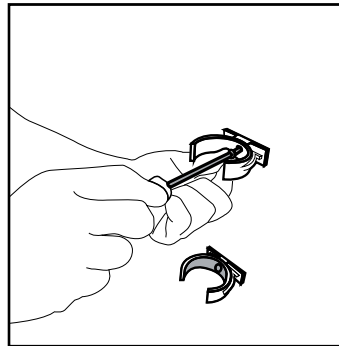

Nach Abschluss der Verbindung sollte die Ansicht wie in der folgenden Abbildung dargestellt sein.

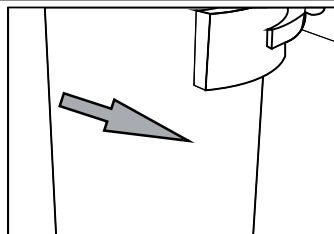
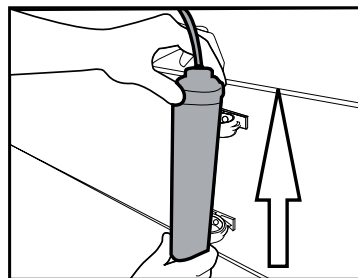

Installation

4.11 Interne Filter

Da der interne Filter, bei der Lieferung nicht im Gerät montiert sein wird, müssen für die Vorbereitung folgende Schritte durchgeführt werden.

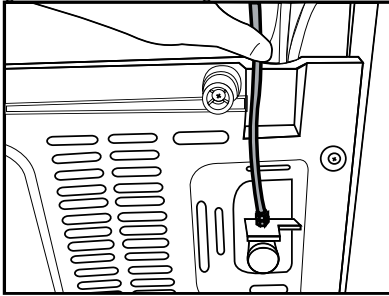

1. Für die Installation des Filters "Ice Off" (Eis Aus) Anzeige aktiv sein. Der Wechsel der Anzeige zwischen EIN - AUS kann durch Drücken der Taste "Ice"(Eis) getätigt werden.

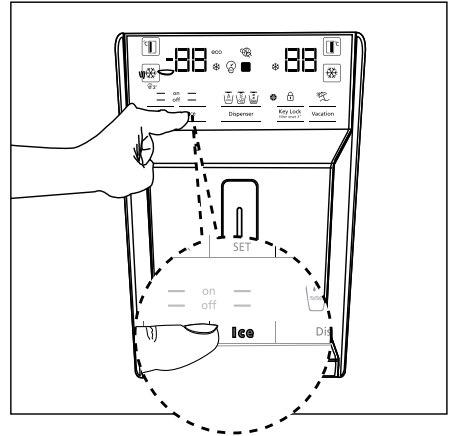

Wasserleitung:

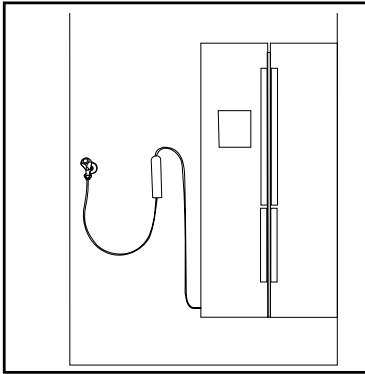

2. Um an den Wasserfilter zu gelangen, entfernen Sie das Gemüsefach.

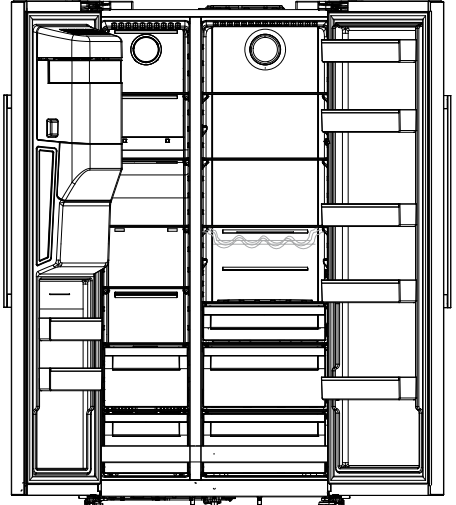

Gallonen-Leitung:

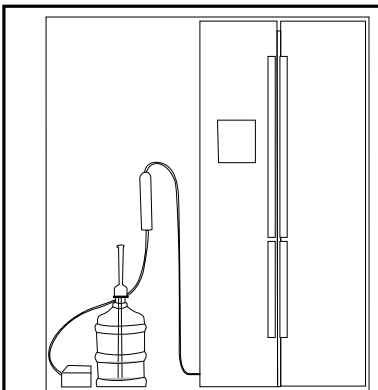

Verwenden Sie die ersten 10 Gläser Wasser nach Anbringung des Filters nicht.

Installation

1. Ziehen Sie den Bypass-Deckel des Wasserfilters zu sich hin.



Es ist normal, dass nach dem Entfernen des Deckels einige Wassertropfen vorhanden sind.

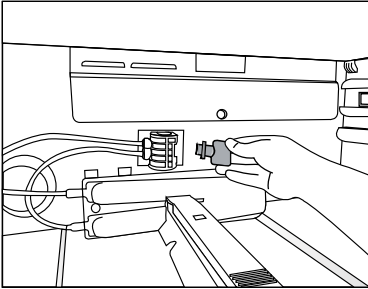

2. Verriegeln Sie den Deckel des Wasserfilters indem Sie ihn in die Vorrichtung setzen und nach vorne schieben.

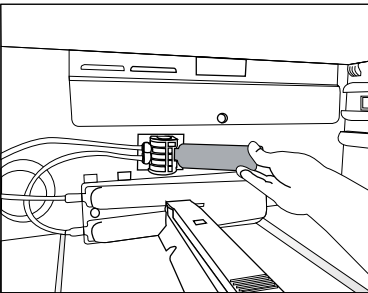

3. Drücken Sie nochmals die Taste "Ice" (Eis) auf dem Bildschirm und verlassen Sie den "Ice Off" (Eis Aus) Modus.



Der Wasserfilter reinigt manche Fremdpartikel im Wasser. Er beseitigt nicht die Mikroorganismen.

5 Vorbereitung



Lesen Sie zuerst den Abschnitt „Sicherheitshinweise“!

5.1 Hinweise für einen energiesparenden Betrieb



Der Anschluss des Produkts an elektronische Energiesparsysteme ist schädlich, da er das Produkt beschädigen kann.

- Für ein freistehendes Gerät; ‚Dieses Kühlgerät ist nicht für die Verwendung als Einbaugerät vorgesehen‘ ;
- Lassen Sie die Kühlschranktür nicht über längere Zeit hinweg offen.
- Stellen Sie keine heißen Speisen oder Getränke in den Kühlschrank.
- Überfüllen Sie den Kühlschrank nicht. Ein Blockieren der inneren Luftzirkulation verringert die Kühlleistung.
- Abhängig von den Eigenschaften des jeweiligen Modells kann das Auftauen von Tiefkühlware im Frischfach Energie sparen und die Qualität der auftauenden Lebensmittel bewahren.
- Lebensmittel sind in den Schubladen im Kühlfach aufzubewahren, um Energie zu sparen und Lebensmittel unter besseren Bedingungen zu schützen.

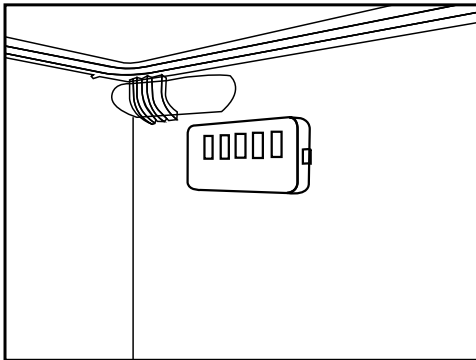

- Achten Sie darauf, dass die Lebensmittel nicht mit dem unten beschriebenen Temperatursensor des Frischfachs in Berührung kommen.
- Da heiße und feuchte Luft nicht direkt in Ihr Produkt eindringt, wenn die Türen nicht geöffnet werden, optimiert sich Ihr Produkt unter Bedingungen, die zum Schutz Ihrer Lebensmittel ausreichen. Bei dieser Energiesparfunktion funktionieren Funktionen und Komponenten wie Kompressor, Lüfter, Heizung, Abtaugung, Beleuchtung, Anzeige usw. entsprechend dem Bedarf an minimalem Energieverbrauch bei gleichzeitiger Wahrung der Frische Ihres Lebensmittels.
- Wenn mehrere Optionen vorhanden sind, müssen Glasregale so platziert werden, dass die Luftauslässe an der Rückwand nicht blockiert werden. Vorzugsweise verbleiben Luftauslässe unter dem Glasregal. Diese Kombination kann dazu beitragen, die Luftverteilung und die Energieeffizienz zu verbessern.

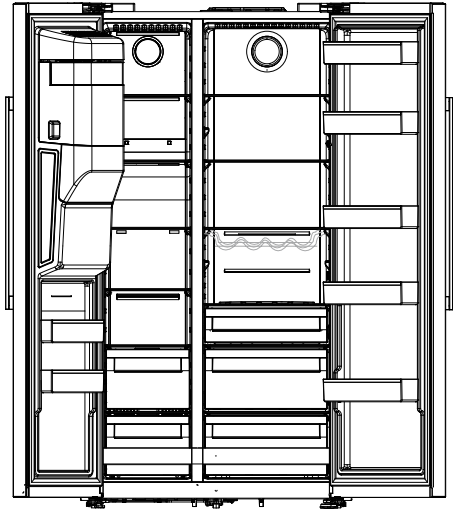

5.2 Erstbetrieb

Bevor Sie den Kühlschrank das erste Mal verwenden, achten Sie darauf, alle Vorbereitungen gemäß dieser Bedienungsanleitung, insbesondere wie in den Abschnitten „Wichtige Hinweise zur Sicherheit und zum Umweltschutz“ und „Aufstellung“ beschrieben, durchzuführen.

- Lassen Sie das leere Gerät mindesten 12 lang laufen und öffnen Sie dabei nicht Tür, sofern es nicht absolut notwendig sein sollte.



Wenn der Kompressor sich einschaltet, ist ein Geräusch zu hören. Dieses Geräusch ist vollkommen normal und aufgrund der komprimierten Flüssigkeiten und Gase im Kühlkreislauf gelegentlich auch bei inaktiven Kompressor zu vernehmen.



Es ist normal, dass die vorderen Ränder des Kühlschranks warm sind. Diese sind so gestaltet, dass sie erwärmen, um Kondensation zu vermeiden.



Bei einigen Modellen schaltet sich die Anzeigetafel 1 Minuten nach dem Schließen der Tür automatisch aus. Sie wird wieder aktiviert, wenn die Tür offen ist oder eine beliebige Taste gedrückt wird.

6 Betrieb des Produkts



Lesen Sie zuerst den Abschnitt „Sicherheitshinweise“!

- Verwenden Sie keine mechanischen Werkzeuge oder andere Werkzeuge als die Empfehlungen des Herstellers, um den Auftauvorgang zu beschleunigen.
- Nutzen Sie Teile des Kühlschranks, wie z.B. die Tür oder die Schubladen nicht als Unterstützung oder als Trittbrett. Dies kann dazu führen, dass das Produkt umkippt oder seine Komponenten beschädigt werden.
- Das Gerät darf nur zur Aufbewahrung von Lebensmitteln verwendet werden.
- Schalten Sie das Wasserventil aus, wenn Sie nicht zu Hause sind (z.B. im Urlaub) und die Eismaschine oder den Wasserspender längere Zeit nicht benutzen. Andernfalls können Wasserlecks auftreten.

6.1 Produkt ausschalten

- Wenn Sie das Produkt längere Zeit nicht verwenden sollen;
 - Trennen Sie es vom Stecker,
 - Entfernen Sie die Lebensmittel, um Gerüche zu vermeiden.
 - Warten bis das Eis aufgetaut ist,
 - Reinigen Sie das Innere und warten Sie, bis es getrocknet ist.
 - Lassen Sie die Türen offen, um Schäden an Kunststoffinnenkörpern zu vermeiden.

6 Bedienung des Produkts

Lesen Sie zuerst den Abschnitt „Sicherheitshinweise“!

6.2 Anzeigetafel

Die Anzeigetafeln können je nach Gerätemodell variieren.

Die audioellen und visuellen Funktionen der Anzeigetafel erleichtert Ihnen die Nutzung des Kühlschranks.

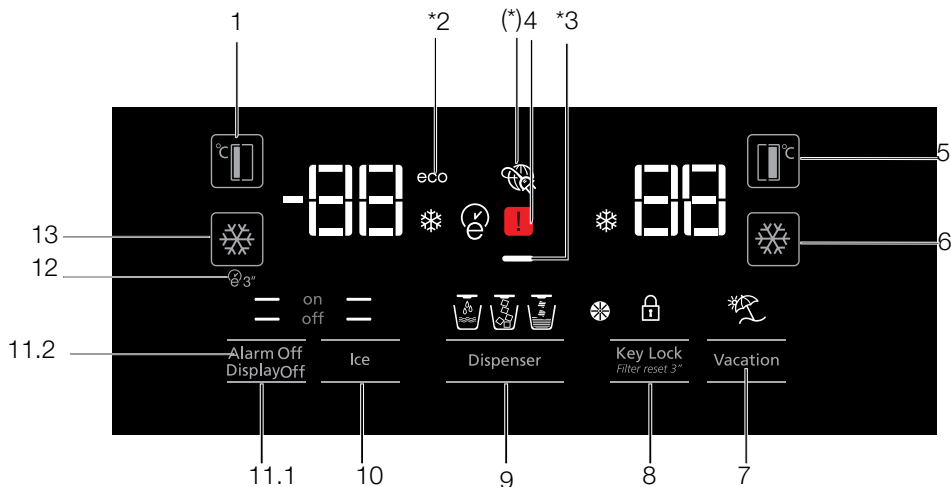

1. Tiefkühlbereichtemperatureinstellung
2. Ökomodus
3. Energiesparfunktion (Display aus)
4. Stromausfall-/Hochtemperatur-/Fehler-Warnanzeige
5. Kühlbereichtemperatureinstellung
6. Schnellkühlen
7. Ferienfunktion
8. Bedienfeldsperre / Filterwechselalarm abrechnen
9. Wasser- / Zerstoßenes-Eis- / Eiswürfel-Auswahl
10. Eisbereiter ein/aus
11. Anzeige ein/aus Alarm-aus-Warnung
12. Auto-Öko
13. Schnellgefrieren

***Möglicherweise nicht in allen Modellen verfügbar**



***Optional:** Die Abbildungen in dieser Bedienungsanleitung sind schematisch und stimmen möglicherweise nicht genau mit Ihrem Produkt überein. Wenn Ihr Produkt nicht die relevanten Teile enthält, beziehen sich die Informationen auf andere Modelle.

Nutzung des Gerätes

1. Tiefkühlbereichtemperatureinstellung

Mit der Taste () kann die Temperatur des Tiefkühlbereichs auf -18, -19, -20, -21, -22, -23 oder -24 eingestellt werden.

2. Ökomodus

Zeigt an, dass der Kühlschrank im Energiesparmodus läuft. Diese Anzeige leuchtet auf, wenn die Temperatur des Tiefkühlbereiches auf -18 °C eingestellt ist oder das Gerät mit der Öko-Extra-Funktion besonders energiesparend arbeitet. (ECO)

3. Energiesparfunktion (Display aus)

Falls die Gerätetüren lange Zeit geschlossen bleiben, wird die Energiesparfunktion automatisch aktiviert und das Energiesparsymbol leuchtet. Bei aktiver Energiesparfunktion erlöschen sämtliche Display-Symbole mit Ausnahme des Energiesparsymbols. Die Energiesparfunktion wird aufgehoben, sobald Tasten betätigt werden oder die Tür geöffnet wird. Das Display zeigt wieder die normalen Symbole.

Die Energiesparfunktion wird während der Lieferung ab Werk aktiviert und kann nicht aufgehoben werden.

4. Stromausfall-/Hochtemperatur-/Fehler-Warnanzeige

Diese Anzeige () leuchtet bei Temperaturfehlern oder Fehleralarmen auf. Diese Anzeige leuchtet bei einem Stromausfall, zu hohen Innentemperaturen und sonstigen Fehler. Bei längeren Stromausfällen blinkt die höchste Temperatur, die der Tiefkühlbereich erreichen kann, in der digitalen Anzeige. Drücken Sie nach Kontrolle der Lebensmittel im Tiefkühlfach zum Aufheben des Alarms die Alarm-aus-Taste.

5. Kühlbereichtemperatureinstellung

Nach Betätigung der Taste () kann die Kühlbereichtemperatur entsprechend auf 8, 7, 6, 5, 4, 3, 2 etc. eingestellt werden.



6. Schnellkühlen

Drücken Sie die Taste zum Schnellkühlen; dadurch wird die Schnellkühlanzeige () aktiviert.

Zum Deaktivieren dieser Funktion drücken Sie die Taste noch einmal.

Verwenden Sie diese Funktion, wenn Sie frische Lebensmittel in den Kühlbereich geben oder Lebensmittel schnell herunterkühlen möchten. Wenn diese Funktion aktiv ist, arbeitet Ihr Kühlschrank 1 Stunde lang intensiver.



7. Ferienfunktion

Wenn die Ferienfunktion () aktiv ist, zeigt die Temperaturanzeige des Kühlbereichs „-“ und der Kühlbereich wird nicht gekühlt. Diese Funktion ist nicht geeignet, um Lebensmittel im Kühlbereich aufzubewahren. Andere Bereiche werden entsprechend der für den jeweiligen Bereich eingestellten Temperatur weiterhin gekühlt. Zum Abbrechen dieser Funktion drücken Sie die Ferienfunktionstaste noch einmal. ()

8. Bedienfeldsperre / Bedienfeldsperre / Filterwechselalarm abbrechen

Drücken Sie zum Aktivieren der Bedienfeldsperre die Bedienfeldsperrtaste (). Mit dieser Funktion können Sie verhindern, dass die Temperatureinstellungen des Kühlschranks geändert werden. Der Filter des Kühlschranks muss alle sechs Monate ausgetauscht werden. Halten Sie die Taste () zum Abschalten der Filterwarbleuchte 3 Sekunden gedrückt.



9. Wasser- / Zerstoßenes-Eis- / Eiswürfel-Auswahl

Navigieren Sie mit der Zifferntaste 8 zu Wasser () , Eiswürfeln () oder zerstoßenem Eis () . Die aktive Anzeige bleibt erleuchtet.

10. Eisbereiter ein/aus

Drücken Sie die Taste () zum Abbrechen (off ) oder Aktivieren (on ) des Eisbereiters.

11.1 Anzeige ein/aus

Drücken Sie die Taste () off) zum Abbrechen (XX) oder Aktivieren () on) der Anzeige.

11.2 Alarm-aus-Warnung

Bei einem Stromausfall/Temperaturalarm drücken Sie nach Befüllen des Tiefkühlbereichs mit Lebensmitteln die Alarm-aus-Taste zum Aufheben der Warnung.

12. Auto-Öko

Drücken Sie die Auto-Öko-Taste (🌱) zum Aktivieren dieser Funktion 3 Sekunden lang gedrückt. Falls die Tür lange Zeit geschlossen bleibt, während diese Funktion aktiviert ist, wechselt der Kühlbereich in den Ökomodus. Zum Abschalten dieser Funktion drücken Sie die Taste noch einmal.

Wenn die Auto-Öko-Funktion aktiv ist, leuchtet die Anzeige nach 6 Stunden auf. (🌱)

13. Schnellgefrieren

Für das Schnellgefrieren drücken Sie die Taste ; dadurch wird der Schnellgefrieren-Indikator (❄️) aktiviert.

Wenn die Schnellgefrieren funktion eingeschaltet ist, leuchtet die Schnellgefrieranzeige auf und die Temperaturanzeige des Gefrierfachs zeigt den Wert -27. Drücken Sie die Der Schnellgefrieren-Taste (❄️) erneut, um diese Funktion abzubrechen. Der Schnellgefrieren Indikator schaltet sich aus und kehrt zur normalen Einstellen zurück.

Die Schnellgefrierfunktion schaltet sich automatisch nach 24 Stunden allein aus, sofern der Nutzer sie nicht bereits vorher deaktiviert hat. Um eine große Menge frischer Lebensmittel einzufrieren, drücken Sie 24 Stunden vor dem Einlegen der Lebensmittel in das Gefrierfach die Schnellgefrieretaste.

6.3 Geruchvernichtungsmodul

(FreshGuard)

(Diese Funktion ist optional)

Das Geruchvernichtungsmodul beseitigt schlechte Gerüche in Ihrem Kühlschrank noch bevor sie in die Lebensmittel eindringen können. Dank dieses an der Decke des Fachs für frische Lebensmittel angebrachten Moduls werden unangenehme Gerüche abgeführt, indem die Luft aktiv zum Geruchsfilter geleitet wird. Anschließend wird die vom Filter gereinigte Luft wieder in das Fach für frische Lebensmittel zurückgeleitet. Auf diese Weise werden während der Lagerung von Lebensmitteln entstehende unerwünschte Gerüche beseitigt, bevor sie in die Lebensmittel eindringen. Dies wird durch das Gebläse, die LED und den im Modul integrierten Geruchsfilter erzielt.

Wenn Sie das Desodorierungsmodul verwenden möchten, aktivieren Sie es bitte über die Anzeigetaste.

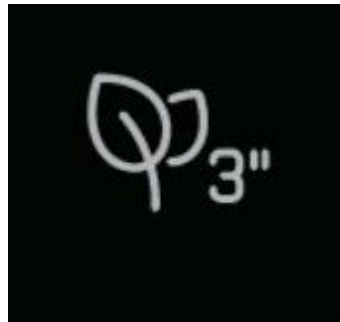

6.4 Gemüsefach mit kontrollierter Luftfeuchtigkeit (EverFresh+)

(Optional)

Dank des Gemüsefachs mit kontrollierter Luftfeuchtigkeit können Gemüse und Obst in einer Umgebung mit idealen Feuchtigkeitsbedingungen länger gelagert werden. Mit dem Feuchtigkeitseinstellsystem mit 3 Optionen vor Ihrem Gemüsefach können Sie die Luftfeuchtigkeit im Fach gemäß den von Ihnen gelagerten Lebensmitteln steuern. Wir empfehlen Ihnen, Ihre Lebensmittel zu lagern, indem Sie die Gemüseoption auswählen, wenn Sie nur Gemüse lagern und die Obstoption, wenn Sie nur Obst lagern, und die gemischte Option, wenn Sie gemischte Lebensmittel lagern.

Wir empfehlen, Gemüse und Obst nicht in Tüten zu lagern, um die Lagerzeit der Lebensmittel zu verbessern und das Feuchtigkeitssystem besser zu nutzen. Wenn Sie sie in Plastiktüten lassen, verrottet das Gemüse in kurzer Zeit. Wir empfehlen, insbesondere Gurken und Brokkolis nicht in geschlossenen Tüten aufzubewahren. Verwenden Sie in Situationen, in denen der Kontakt mit anderem Gemüse nicht bevorzugt wird, Verpackungsmaterialien wie Papier mit einer bestimmten Porosität in Bezug auf die Hygiene. Wenn Sie das Gemüse platzieren, legen Sie schweres und hartes Gemüse unten und leichtes und weiches oben, wobei Sie das spezifische Gewicht des Gemüses berücksichtigen. Legen Sie Früchte mit einer hohen Ethylengasproduktion wie Birne, Aprikose, Pfirsich und insbesondere Apfel nicht mit anderen Gemüse- und Obstsorten in das gleiche Gemüsefach. Das aus diesen Früchten austretende Ethylengas kann dazu führen, dass anderes Gemüse und Obst schneller reift und in kürzerer Zeit verrottet.

6.5 Blaues Licht/HarvestFresh (Optional)

Für blaues Licht,

Gemüse und Obst, die in mit blauem Licht beleuchteten Gemüsefächern gelagert werden, führen weiterhin eine Photosynthese durch und behalten dank des Einflusses der Wellenlänge des blauen Lichts ihren C-Vitamin-Spiegel.

Für HarvestFresh,

Gemüse und Obst, die in mit HarvestFresh-Technologie beleuchteten Gemüsefächern gelagert werden, behalten dank der Zyklen von blauem, grünem, rotem Licht und Dunkelheit, die den Tageszyklus simulieren, ihren Vitaminspiegel (Vitamin A und C) für einen längeren Zeitraum.

Wenn die Tür Ihres Kühlschranks während der Dunkelperiode der HarvestFresh-Technologie geöffnet wird, erkennt Ihr Kühlschrank dies automatisch und beleuchtet das Gemüsefach jeweils für Ihre Zweckmäßigkeit mit einem der blauen, grünen oder roten Lichter. Die Dunkelperiode wird fortgesetzt, wenn Sie die Tür Ihres Kühlschranks so schließen, dass sie die Nachtperiode des Tageszyklus darstellt.

Nutzung des Gerätes

6.6 Verwendung des Wasserspenders

(Diese Funktion ist optional)



Das Wasser in ersten Gläsern aus dem Wasserspender ist normalerweise warm.



Wenn der Wasserspender für eine längere Zeit nicht genutzt wurde, gießen Sie die ersten Gläser Wasser weg, um sauberes Wasser zu erhalten.

1. Drücken Sie den Arm des Wasserspenders mit Ihrem Glas. Es ist einfacher, den Arm mit der Hand zu drücken, wenn Sie ein weiches Plastikglas verwenden.
2. Lassen Sie den Arm los, nachdem Sie Ihr Glas nach Belieben mit Wasser gefüllt haben.

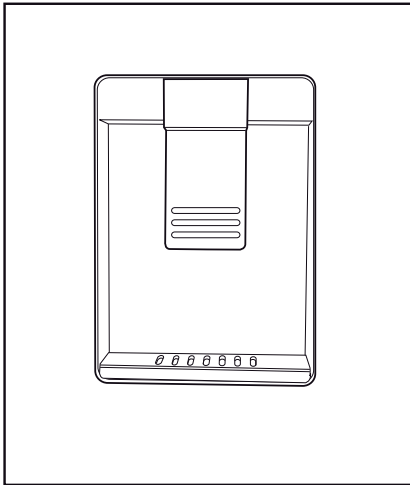

Die Menge des Wasserflusses aus dem Spender hängt vom Druck ab, den Sie auf den Arm ausüben. Lassen Sie den Druck auf den Arm leicht ab, wenn der Wasserstand in Ihrem Glas/Behälter erhöht wird, um ein Überlaufen zu verhindern. Wenn Sie leicht auf den Arm drücken, wird Wasser tropfen. Dies ist normal und keine Fehlfunktion.

6.7 Füllen des Wassertanks des Wasserspenders

Öffnen Sie den Deckel des Wassertanks wie in der Abbildung gezeigt. Gießen Sie reines und sauberes Trinkwasser hinein. Schließen Sie den Deckel.

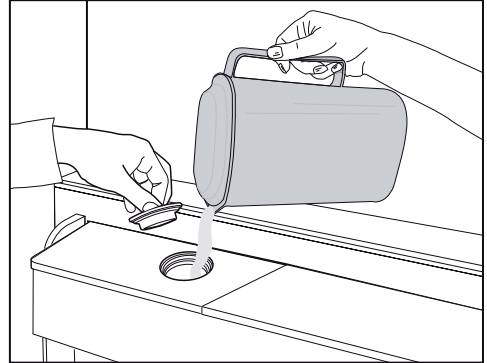

6.8 Reinigung des Wassertanks

Nehmen Sie das Wassertankgehäuse in Inneren der Türeinlassung heraus.

Lösen Sie es ab, indem Sie beide Seiten der Türeinlassung halten.

Halten Sie beide Seiten des Wassertanks in einem Winkel von 45° und nehmen Sie an.

Nehmen Sie den Wassertankdeckel zum Reinigen ab.

Nutzung des Gerätes

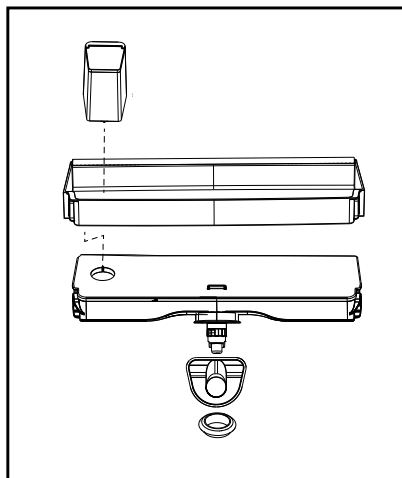
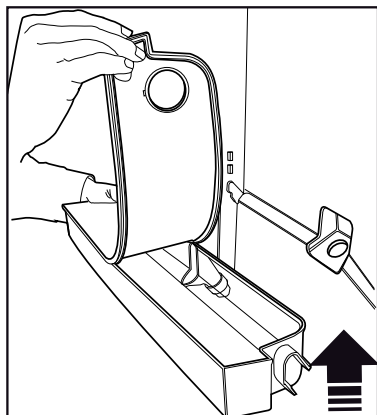
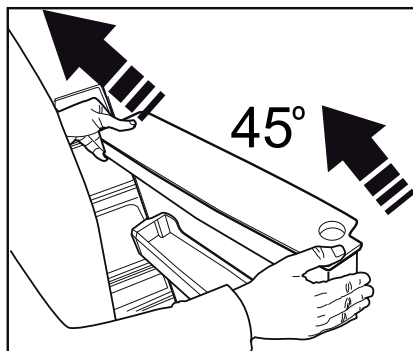
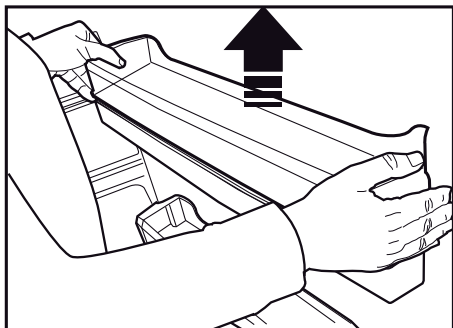

Füllen Sie in den Wassertank niemals mit Fruchtsaft, Sprudelgetränken, Spirituosen oder anderen, nicht für die Verwendung in einem Wasserspender geeigneten Flüssigkeiten. Die Verwendung dieser Flüssigkeiten führt zu Funktionsausfällen und nicht reparablen Schäden am Wasserspender. Eine derartige Nutzung des Wasserspenders fällt nicht unter die Garantie. Bestimmte Stoffe und Zusätze in den Getränken / Flüssigkeiten kann zu Materialschäden am Wassertank führen.



Der Wassertank und die Komponenten des Wasserspenders dürfen nicht im Geschirrspüler gewaschen werden.



Die Komponenten des Wassertanks und des Wasserspenders dürfen nicht im Geschirrspüler gewaschen werden.

6.9 Der Milchbehälter (Kühlagerung) **(Diese Funktion ist optional)**

Der Milchbehälter (Kühlagerung)“ sorgt für eine niedrigere Temperatur im Kühlschrankfach. Verwenden Sie diesen Behälter, um Delikatessen (Salami, Würstchen, Milchprodukte usw.) aufzubewahren, die eine niedrigere Lagertemperatur erfordern, oder Fleisch-, Hühner- oder Fischprodukte für den sofortigen Verzehr. Bewahren Sie kein Obst und Gemüse in diesem Behälter auf.

6.10 Gemüsefach

Der Gemüsebehälter im Kühlschrank hält das Gemüsefach frisch, indem die Feuchtigkeit erhalten bleibt. Für diesen Zweck ist die Zirkulation der Kaltluft im Gemüsefach intensiver. Lagern Sie Obst oder Gemüse in diesem Fach. Lagern grünblättriges Gemüse getrennt von Früchten, um deren Leben zu verlängern.

6.11 Ionisator **(Diese Funktion ist optional)**

Das Ionisatorsystem in der Luftzufuhrleitung des Frischefachs dient zur Ionisierung der Luft. Die Emission negativer Ionen beseitigt Bakterien und andere Geruch verursachende Moleküle in der Luft.

6.12 Geruchsfilter **(Diese Funktion ist optional)**

Der Geruchsfilter in der Luftzufuhrleitung des Frischefachs verhindert die Entstehung unangenehmer Gerüche.

Nutzung des Gerätes

6.13 Eismaschine

(Diese Eigenschaft ist optional)

Die Eismaschine befindet sich im Oberteil der Tür des Gefrierfachs.

Bewegen Sie die Eisspeicherguppe mithilfe der Griffe an den Seiten nach oben und nehmen Sie es heraus.

Der Deckel des Icematics kann nach oben bewegend herausgenommen werden.

BEDIENUNG

Den Eisbehälter entfernen

Greifen Sie den Eisvorratsbehälter an den Griffen, dann bewegen Sie die Hände nach oben und ziehen Sie am Eisvorratsbehälter. (Abbildung 1)

Den Eisbehälter wieder einsetzen

Halten Sie den Eisvorratsbehälter an den Griffen, bewegen Sie ihn in einem Bogen nach oben um die Seiten des Behälters in ihre

Position zu schieben und stellen Sie sicher, dass die Eiswählnadel korrekt montiert ist. (Abbildung 2)

Drücken Sie kräftig nach unten, bis kein Platz mehr zwischen dem Behälter und der Türplastik ist. (Abbildung 2)

Wenn Sie Schwierigkeiten beim Wiedereinsetzen des Behälters haben, drehen Sie das Drehrad um 90° und installieren Sie es erneut wie auf Abbildung 3 gezeigt.

Jedes Geräusch das sie hören, wenn das Eis in den Behälter fällt, ist ein normaler Teil des Betriebs.

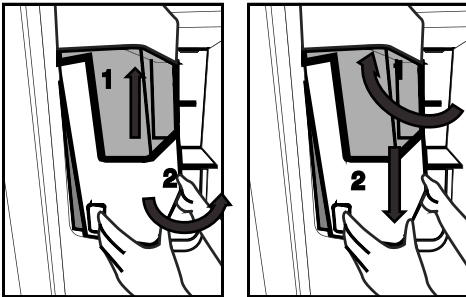

Nutzung des Gerätes



Wenn der Eisspender nicht korrekt arbeitet

Wenn Sie die Eiszüfel lange Zeit nicht entfernen, kommt es zur Bildung von Eisklumpen. In diesem Fall, entfernen

Sie bitte den Eisvorratsbehälter gemäß der obigen Anweisungen, trennen Sie die Eisklumpen, entsorgen Sie das nicht trennbare Eis und geben Sie die Eiszüfel zurück in den Eisvorratsbehälter. (Abbildung 4)



Wenn Eis nicht heraus kommt, prüfen Sie ob Eis im Kanal feststeckt und entfernen Sie es. Prüfen Sie den Eiskanal regelmäßig und entfernen Sie Hindernisse wie in Abbildung 5 gezeigt.

Wenn Sie Ihren Kühlschrank zum ersten Mal verwenden oder wenn Sie ihn lange Zeit nicht benutzt haben

Kühlschrank/ Bedienungsanleitung



Eiszüfel können auf Grund von Luft in der Röhre nach der Verbindung klein sein, jegliche Luft wird während normaler Benutzung entfernt.

Entsorgen Sie das produzierte Eis etwa einen Tag lang, da die Wasserröhre verunreinigende Substanzen enthalten kann.

Vorsicht!

Stecken Sie weder Ihre Hand noch irgendein anderes Objekt in Eiskanal oder Klinge, da es die Teile beschädigen oder Ihre Hand verletzen kann.

Lassen Sie keine Kinder am Eisspender oder Eismacher hängen, da es zu Verletzungen führen kann.

Um ein Herabfallen des Eisvorratsbehälters zu verhindern, verwenden Sie beide Hände zum Entfernen.

Wenn Sie die Tür hart schließen, kann es dazu führen, dass Wasser aus dem Eisvorratsbehälter überläuft.

Entfernen Sie den Eisvorratsbehälter nur wenn es notwendig ist.

Nutzung des Gerätes

Versuchen Sie, Eiswürfel zu entnehmen, falls bei Entnahme von Brucheis eine Blockade vorliegt (Eis kommt nicht aus dem Kühlschrank).

Anschließend können Sie wieder Brucheis entnehmen.

Bei der Entnahme von Brucheis kommen eventuell zunächst Eiswürfel heraus. Bei Entnahme von Brucheis kommen Eiswürfel heraus.

Am Tiefkühlklappe vor dem Eisbereiter bildet sich eine dünne Eisschicht.

Dies ist normal. Sie sollten ihn regelmäßig reinigen.

Das Gitter im unteren Bereich des Wasserspenders wird rechtzeitig mit Wasser gefüllt. Es sollte regelmäßig gereinigt werden. Sie sollten das Wasser in diesem Bereich regelmäßig reinigen.

Das Geräusch, wenn Eis aus dem Eisbereiter fällt, ist normal und weist nicht auf ein Problem mit dem Produkt hin.

Der Klingenmechanismus im Eiswürfelfach ist scharf und kann Schnittwunden verursachen.

Falls der Eisspender kein Eis bietet, ist das Eis möglicherweise zusammengefroren. Entnehmen Sie den Tank und reinigen Sie ihn erneut.

Eistyp kann am Display nicht geändert wird, wenn der Eisauslöser zum Beziehen von Eis gedrückt wird. Auslöser loslassen, Eistyp am Display ändern und erneut Eis beziehen.

Nutzung des Gerätes

6.14 Einfrieren frischer Lebensmittel

- Um Lebensmittel in guter Qualität aufzubewahren, müssen die in das Gefrierfach gelegten Produkte so schnell wie möglich mit Hilfe der Schnellgefrierfunktion tiefgekühlt werden
- Um eine große Menge frischer Lebensmittel einzufrieren, drücken Sie 24 Stunden vor dem Einlegen der Lebensmittel in das Gefrierfach die Schnellgefrierfaste.
- Das Einfrieren von möglichst frischen Lebensmitteln verlängert den möglichen Aufbewahrungszeitraum im Gefrierfach.
- Verpacken Sie die Lebensmittel dazu in luftdichte Verpackungen und verschließen Sie diese fest.
- Achten Sie darauf, dass die Lebensmittel gut verpackt sind, bevor Sie diese in das Gefriergerät legen. Verwenden Sie für das

Gefriergerät geeignete Behältnisse, Alufolie, feuchtigkeitsbeständiges Papier, Kunststofftüten oder vergleichbares Verpackungsmaterial, nicht jedoch das traditionelle Packpapier.

- Markieren Sie jede Lebensmittelverpackung, indem Sie vor dem Einfrieren das Datum auf die Verpackung schreiben, damit Sie bei jedem Öffnen des Gefrierschranks die Frische der Verpackung feststellen können. Bewahren Sie ältere Portionen im vorderen Bereich auf, damit diese zuerst verbraucht werden.
- Tiefgefrorene Lebensmittel müssen unmittelbar nach dem Auftauen verzehrt werden, und dürfen nicht noch einmal tiefgefroren werden.
- Frieren Sie nicht zu große Mengen auf einmal ein.

Gefrierfacheinstellung	Frischefacheinstellung	Beschreibungen
-18°C	4°C	Das ist die standardmäßige, empfehlende Einstellung
-20,-22 oder -24°C	4°C	Diese Einstellungen werden für Umgebungstemperaturen empfohlen, die 30°C überschreiten.
Schnellgefrieren	4°C	Drücken Sie die Schnellgefrierfunktion 24 Stunden vor dem Einlegen des Lebensmittels, das Produkt wird auf die vorherigen Einstellungen zurückgesetzt, wenn der Prozess abgeschlossen ist.
-18°C oder kälter	2°C	Verwenden Sie diese Einstellungen, wenn Sie überzeugt sind, dass das Frischfach, aufgrund der Umgebungstemperatur oder dem Öffnen der Tür nicht kalt genug sind.

6.15 Empfehlungen für Aufbewahrung gefrorener Lebensmittel

Das Fach muss auf mindestens -18°C eingestellt sein.

1. Stellen Sie die Lebensmittel so schnell wie möglich in den Gefrierschrank, um ein Auftauen zu vermeiden.
2. Überprüfen Sie vor dem Einfrieren das „Verfallsdatum“ auf der Verpackung, um sicherzustellen, dass es nicht abgelaufen ist.
3. Stellen Sie sicher, dass die Verpackung des Lebensmittels nicht beschädigt ist.

6.16 Einzelheiten zum Tiefkühler

Gemäß den IEC 62552-Standards muss das Gefriergerät über eine Kapazität zum Einfrieren von 4,5 kg an Lebensmitteln bei Temperaturen von -18°C oder niedriger in 24 Stunden pro jeweils 100 Liter an Gefrierfachvolumen verfügen. Lebensmittel können über eine längere Zeit hinweg nur bei Temperaturen von weniger als -18°C gelagert werden. Sie können die Lebensmittel über Monate frisch halten (im Tiefkühlgerät bei Temperaturen von oder niedriger als -18°C Grad).

Nutzung des Gerätes

Die einzufrierenden Lebensmittel dürfen nicht mit bereits tiefgekühlten Produkten in Berührung kommen, um ein teilweises Auftauen zu verhindern.

Blanchieren Sie das Gemüse und gießen Sie das Wasser ab, um die Lagerzeit bei Tiefkühlung zu verlängern. Legen Sie das Gefriergut nach dem Abgießen in luftdichte Verpackungen und dann in das Gerriergerät. Bananen, Tomaten, Salat, Sellerie, gekochte Eier, Kartoffeln und vergleichbare Lebensmittel dürfen nicht eingepackt werden. Ein Einfrieren solcher Lebensmittel verringert lediglich den Nährwert und die Lebensmittelqualität und führt zu rascherem Verderben, und damit zu ernstesten Gesundheitsschäden führen.

6.17 Einlegen von Lebensmitteln

Gefrierfacheinschübe	Verschiedenes Gefriergut, einschließlich von Fleisch, Fisch, Eiscreme, Gemüse usw.
Frischefacheinschübe	Lebensmittel in Töpfen, Behältern mit Deckeln und Verschlusskappen, sowie Eier (geschlossenen Gefäßen)
Türeinschübe im Frischefach	In kleinen Verpackungen befindliche Lebensmittel oder Getränke..
Gemüsefach	Obst und Gemüse
Fach für frische Lebensmittel	Feinkostprodukte (Brotaufstriche, Fleischprodukte für den raschen Verbrauch)

6.18 Warnton bei offener Tür

(Diese Funktion ist optional)

Ein Signalton ertönt, wenn die Gerätetür für länger als 1,5 Minute geöffnet ist. Der Signalton verstummt, wenn die Tür geschlossen oder eine beliebige Taste auf der Anzeige (sofern vorhanden) wird.

6.19 Beleuchtungslampe

Als Innenlampen werden LED-Leuchten verwendet. Kontaktieren Sie bei Problemen mit dem Geräts mit dieser Lampe den zuständigen Kundendienst. Die in diesem Gerät verwendeten Lampen können nicht für die Hausbeleuchtung verwendet werden. Die beabsichtigte Verwendung dieser Lampe soll dem Benutzer helfen, Lebensmittel sicher und bequem in den Kühl- / Gefrierschrank zu stellen.



WARNUNG: Lesen Sie zuerst den Abschnitt „Sicherheitshinweise“!



WARNUNG: Ziehen Sie den Netzstecker bevor Sie das Gerät reinigen.

- Verwenden Sie zum Reinigen des Produkts keine scharfen oder scheuernden Werkzeuge. Verwenden Sie keine Materialien wie Haushaltsreiniger, Seifen, Reinigungsmittel, Gas, Benzin, Alkohol, Wachs usw.
- Der Staub muss mindestens einmal im Jahr vom Lüftungsgitter auf der Rückseite des Produkts entfernt werden (ohne die Abdeckung zu öffnen). Die Reinigung muss mit einem trockenen Tuch durchgeführt werden.
- Achten Sie darauf, dass die Abdeckung der Lampen und sonstige Elektroteile nicht mit Wasser in Kontakt kommen.
- Reinigen Sie die Tür nur mit einem feuchten Tuch. Entfernen Sie den gesamten Inhalt, um die Tür- und Gehäuseregale zu entfernen. Entfernen Sie die Türregale, indem Sie sie nach oben heben. Reinigen Sie die Türansätze gründlich und setzen Sie sie sodann wieder ein, indem Sie diesen nach unten gleiten lassen.
- Verwenden Sie kein chlorhaltiges Wasser bzw. chlorhaltige Reinigungsmittel zur Reinigung der Außenflächen und chrombeschichteten Teile des Geräts. Chlor lässt metallische Oberflächen rosten.
- Verwenden Sie keine scharfen und abrasiven Werkzeuge, Seife, Reinigungsmittel, Reinigungsmittel, Gas, Benzin, Lacke und ähnliche Substanzen, um eine Verformung des Kunststoffteils und das Entfernen von Drucken auf dem Teil zu verhindern. Verwenden Sie zum Reinigen warmes Wasser und ein weiches Tuch und trocknen Sie es anschließend ab.
- Bei Produkten ohne Frostschutzfunktion können Wassertropfen und Eisbildung bis zu einer Fingerdicke an der Rückwand des Gefrierfachs auftreten. Nicht reinigen und niemals Öle oder ähnliche Materialien auftragen.

- Verwenden Sie ein leicht angefeuchtetes Mikrofasertuch, um die Außenfläche des Produkts zu reinigen. Schwämme und andere Arten von Reinigungskleidung können Kratzer verursachen.

- Um alle entfernbaren Komponenten während der Reinigung der Innenfläche des Produkts zu reinigen, waschen Sie diese Komponenten mit einer milden Lösung aus Seife, Wasser und Karbonat. Gründlich waschen und trocknen. Kontakt von Wasser mit Beleuchtungskomponenten und dem Bedienfeld verhindern.



VORSICHT!

Verwenden Sie auf keiner Innenfläche Essig, Reinigungsalkohol oder andere Reinigungsmittel auf Alkoholbasis.

7.1 Außenflächen aus Edelstahl

Verwenden Sie ein nicht scheuerndes Reinigungsmittel aus rostfreiem Stahl und tragen Sie es mit einem weichen, fusselfreien Tuch auf. Wischen Sie zum Polieren die Oberfläche vorsichtig mit einem mit Wasser angefeuchteten Mikrofasertuch ab und verwenden Sie eine trockene Poliergämsse. Folgen Sie immer den Adern des Edelstahls.

7.2 Reinigung der Produkte mit Glastüren

Entfernen Sie die Schutzfolie von den Gläsern. Auf der Oberfläche der Gläser befindet sich eine Beschichtung. Diese Beschichtung minimiert die Bildung von Flecken und ermöglicht eine einfache Reinigung der gebildeten Flecken und Schmutzstellen. Glas, das nicht durch Beschichtung geschützt ist, kann einer dauerhaften Bindung von organischen oder anorganischen Verunreinigungen auf Luft- und Wasserbasis wie Kalkstein, Mineralsalzen, unverbrannten Kohlenwasserstoffen, Metalloxiden und Silikonen ausgesetzt sein, die in kurzer Zeit leicht Flecken und physikalische Schäden verursachen von Zeit. Die Gläser sauber zu halten wird sehr schwierig, wenn nicht unmöglich, obwohl sie regelmäßig

7 **Wartung und Säuberung**

gereinigt werden. Infolgedessen verschlechtert sich die Transparenz und das Aussehen des Glases. Harte und abrasive Reinigungsmethoden und -mittel verstärken diese Defekte weiter und beschleunigen den Verschlechterungsprozess. Für routinemäßige Reinigungsprozesse *sind nicht alkalische und nicht korrosive Reinigungsmittel auf Wasserbasis zu verwenden.

Um eine längere Lebensdauer dieser Beschichtung zu erreichen, dürfen während der Reinigung keine alkalischen und ätzenden Substanzen verwendet werden.

Ein Temperprozess wird angewendet, um die Beständigkeit dieser Gläser gegen Stöße und Brüche zu erhöhen.

Als zusätzliche Sicherheitsmaßnahme wurde ein Sicherheitsfilm auf die Rückseite dieser Brille aufgebracht, um Umweltschäden bei Bruch zu vermeiden.

7.3 Gerüche verhindern

Das Gerät wurde ohne die Verwendung von Geruch erzeugenden Materialien hergestellt. Jedoch kann die unsachgemäße Lagerung von Lebensmitteln wie auch eine unzureichende Reinigung der Innenräume zur Entstehung von Gerüchen führen.

Um dies zu vermeiden, sollten Sie den Innenraum mit kohlenstoffhaltigem Wasser alle vierzehn Tage reinigen.

- Lagern Sie die Lebensmittel in geschlossenen Behältern. Mikroorganismen können auf unverschlossene Lebensmittel überspringen und unangenehme Gerüche verursachen.
- Bewahren Sie keine verdorbenen Lebensmittel bzw. solche mit abgelaufenem Haltbarkeitsdatum im Kühlschrank auf.



Tee ist einer der wirksamsten Geruchsentferner. Legen Sie die Pulpa des gebrühten Tees in einen offenen Behälter und entnehmen Sie es spätestens nach 12 Stunden. Wenn Sie das Teepulpe länger als 12 Stunden im Produkt aufbewahren, werden die Organismen, die den Geruch verursachen, gesammelt, sodass es selbst die Geruchsquelle sein kann.

7.4 Schutz der Kunststoffoberflächen

Auf Kunststoffoberflächen ausgelaufenes Öl kann diese beschädigen. Reinigen Sie daher solche Verschmutzungen unverzüglich.

8 Problemlösung

Bitte arbeiten Sie diese Liste durch, bevor Sie sich an den Kundendienst wenden. Das kann Ihnen Zeit und Geld sparen. Diese Liste enthält häufig aufgetretene Probleme, die nicht auf Material- oder Verarbeitungsfehler zurückzuführen sind. Nicht alle hier beschriebenen Funktionen sind bei jedem Modell verfügbar.

Der Kühlschrank schaltet sich nicht ein.

- Möglicherweise ist er nicht richtig angeschlossen. >>> Schließen Sie das Gerät richtig an.
- Die entsprechende Haussicherung ist herausgesprungen oder durchgebrannt. >>> Prüfen Sie die Sicherung.

Kondensation an den Seitenwänden des Kühlbereiches (Multizone, Kühlkontrolle und FlexiZone).

- Die Tür wurde häufig geöffnet/geschlossen. >>> Verzichtete Sie auf häufiges Öffnen/Schließen der Kühlschranktür.
- Die Umgebung könnte zu feucht sein. >>> Installieren Sie das Kühlschrank nicht an sehr feuchten Orten.
- Lebensmittel mit hohem Feuchtigkeitsgehalt wurden in Behältern ohne Deckel in den Kühlschrank gegeben. >>> Geben Sie Lebensmittel mit hohem Feuchtigkeitsgehalt nicht in offenen Behältern in den Kühlschrank.
- Die Kühlschranktür steht offen. >>> Halten Sie die Kühlschranktüren nur möglichst kurz geöffnet.
- Das Thermostat wurde auf eine sehr niedrige Temperatur eingestellt. >>> Stellen Sie das Thermostat auf einen geeigneten Wert ein.

Der Kompressor arbeitet nicht.

- Eine Schutzschaltung stoppt den Kompressor bei kurzzeitigen Unterbrechungen der Stromversorgung und wenn das Gerät zu oft und schnell ein- und ausgeschaltet wird, um eine Überdruck des Kühlmittels im System zu vermeiden. Der Kühlschrank beginnt nach etwa sechs Minuten wieder zu arbeiten. Bitte wenden Sie sich an den autorisierten Kundendienst, falls Ihr Kühlschrank nach Ablauf dieser Zeit nicht wieder zu arbeiten beginnt.
- Das Kühlgerät wird abgetaut. >>> Dies ist bei einem Kühlschrank mit vollautomatischem Abtauen völlig normal. Das Gerät wird regelmäßig abgetaut.
- Der Kühlschrank ist nicht angeschlossen. >>> Achten Sie darauf, dass der Stecker in die Steckdose passt.
- Die Temperatureinstellungen stimmen nicht. >>> Wählen Sie den richtigen Temperaturwert.
- Es liegt ein Stromausfall vor. >>> Der Kühlschrank setzt seinen Betrieb fort, wenn die Stromversorgung wiederhergestellt ist.

Das Betriebsgeräusch nimmt zu, wenn der Kühlschrank arbeitet.

- Das Leistungsverhalten des Kühlgerätes kann sich je nach Umgebungstemperatur ändern. Dies ist völlig normal und keine Fehlfunktion.

Der Kühlschrank arbeitet sehr intensiv oder über eine sehr lange Zeit.

- Ihr neues Gerät ist vielleicht etwas größer als sein Vorgänger. Große Kühlgeräte arbeiten oft längere Zeit.
- Die Umgebungstemperatur ist eventuell sehr hoch. >>> Bei hohen Umgebungstemperaturen arbeitet das Gerät etwas länger.
- Der Kühlschrank wurde erst vor Kurzem in Betrieb genommen oder mit Lebensmitteln gefüllt. >>> Wenn das Gerät erst vor Kurzem in Betrieb genommen oder mit Lebensmitteln gefüllt wurde, dauert es etwas länger, bis die eingestellte Temperatur erreicht ist. Dies ist völlig normal.
- Kurz zuvor wurden größere Mengen warmer Speisen in den Kühlschrank gestellt. >>> Geben Sie keine warmen oder gar heißen Speisen in den Kühlschrank.
- Die Türen wurden häufig geöffnet oder längere Zeit nicht richtig geschlossen. >>> Der Kühlschrank muss länger arbeiten, weil warme Luft in den Innenraum eingedrungen ist. Vermeiden Sie häufiges Öffnen der Türen.
- Die Tür des Kühl- oder Tiefkühlbereichs war nur angelehnt. >>> Vergewissern Sie sich, dass die Türen richtig geschlossen wurden.
- Die Kühlschranktemperatur ist sehr niedrig eingestellt. >>> Stellen Sie die Kühlschranktemperatur höher ein. Warten Sie dann ab, bis diese Temperatur erreicht ist.
- Die Türdichtungen von Kühl- oder Gefrierbereich sind verschmutzt, verschlissen, beschädigt oder sitzen nicht richtig. >>> Reinigen oder ersetzen Sie die Dichtung. Beschädigte oder defekte Dichtungen führen dazu, dass der Kühlschrank länger arbeiten muss, um die Temperatur halten zu können.

Die Temperatur im Kühlbereich ist angemessen, während Temperatur im Tiefkühlbereich sehr niedrig ist.

- Die Tiefkühlbereichtemperatur ist sehr niedrig eingestellt. >>> Tiefkühlbereichtemperatur höher einstellen, Temperatur nach einer Weile prüfen.

Fehlerbehebung

Die Temperatur im Tiefkühlbereich ist angemessen, während die Temperatur im Kühlbereich sehr niedrig ist.

- Die Kühltemperatur ist sehr niedrig eingestellt. >>> Stellen Sie die Kühltemperatur wärmer ein, prüfen Sie die Temperatur nach einer Weile.

Im Kühlbereich gelagerte Lebensmittel frieren ein.

- Die Kühlbereichtemperatur ist sehr hoch eingestellt. >>> Kühlbereichtemperatur niedriger einstellen, Temperatur nach einer Weile prüfen.

Die Temperatur im Kühl- oder Tiefkühlbereich ist sehr hoch.

- Die Kühlbereichtemperatur ist sehr hoch eingestellt. >>> Die Kühlbereichtemperatur wirkt sich auf die Temperatur des Tiefkühlbereichs aus. Stellen Sie den Kühl- oder Tiefkühlbereich auf eine geeignete Temperatur ein.
- Türen wurden häufig geöffnet oder längere Zeit nicht richtig geschlossen. >>> Verzichten Sie auf häufiges Öffnen der Türen.
- Die Tür wurde eventuell nicht richtig geschlossen. >>> Tür richtig schließen.
- Der Kühlschrank wurde erst vor Kurzem in Betrieb genommen oder mit Lebensmitteln gefüllt. >>> Dies ist normal. Wenn das Gerät erst vor Kurzem in Betrieb genommen oder mit Lebensmitteln gefüllt wurde, dauert es etwas länger, bis die eingestellte Temperatur erreicht ist.
- Kurz zuvor wurden größere Mengen warmer Speisen in den Kühlschrank gestellt. >>> Geben Sie keine warmen oder gar heißen Speisen in den Kühlschrank.

Vibrationen oder Betriebsgeräusche.

- Der Boden ist nicht stabil oder gerade. >>> Falls der Kühlschrank bei Bewegung leicht wackelt, richten Sie ihn mit den Füßen aus. Achten Sie darauf, dass der Boden eben ist und das Gewicht des Kühlschranks problemlos tragen kann.
- Gegenstände, die auf dem Kühlschrank abgestellt wurden, können Geräusche verursachen. >>> Nehmen Sie die Gegenstände herunter.

Fließ- oder Spritzgeräusche sind zu hören.

- Aus technischen Gründen bewegen sich Flüssigkeiten und Gase innerhalb des Gerätes. >>> Dies ist völlig normal und keine Fehlfunktion.

Der Kühlschrank pfeift.

- Im Inneren befinden sich Gebläse zum Kühlen des Gerätes. Dies ist völlig normal und keine Fehlfunktion.

Feuchtigkeit an den Kühlschrankinnenflächen.

- Bei heißen und feuchten Wetterlagen treten verstärkt Eisbildung und Kondensation auf. Dies ist völlig normal und keine Fehlfunktion.
- Türen wurden häufig geöffnet oder längere Zeit nicht richtig geschlossen. >>> Verzichten Sie auf häufiges Öffnen der Türen. Schließen Sie die Türen, falls sie offen sind.
- Eine Tür wurde eventuell nicht richtig geschlossen. >>> Tür richtig schließen.

Feuchtigkeit sammelt sich an der Außenseite des Kühlschranks oder an den Türen an.

- Hohe Luftfeuchtigkeit. Dies ist bei feuchtem Wetter völlig normal. >>> Die Kondensation verschwindet, wenn der Feuchtigkeitsgehalt abnimmt.
- Externer Feuchtigkeitsniederschlag im Bereich zwischen den beiden Türen des Kühlschranks, wenn das Gerät selten benutzt wird. Dies ist völlig normal. Der Feuchtigkeitsniederschlag verschwindet bei häufiger Verwendung.

Unangenehmer Geruch im Kühlschrank.

- Das Gerät wurde nicht regelmäßig gereinigt. Reinigen Sie das Innere des Kühlschranks mit einem Schwamm, den Sie mit lauwarmem oder kohlenstoffhaltigem Wasser angefeuchtet haben.
- Einige Behälter oder Verpackungsmaterialien können Gerüche verursachen. >>> Andere Behälter und Verpackungsmaterialien bzw. Produkte anderer Hersteller verwenden.
- Lebensmittel wurden in Behältern ohne Deckel in den Kühlschrank gegeben. >>> Lebensmittel in geschlossenen Behältern aufbewahren. Mikroorganismen aus Behältern ohne Deckel können unangenehme Gerüche verursachen.
- Nehmen Sie abgelaufene oder verdorbene Lebensmittel aus dem Kühlschrank.

Die Tür kann nicht geschlossen werden.

- Lebensmittelpackungen verhindern ein vollständiges Schließen der Tür. >>> Entfernen Sie die Verpackungen, welche die Tür blockieren.
- Der Kühlschrank hat keinen stabilen Stand. >>> Passen Sie die Kühlschrankfüße so an, dass der Kühlschrank in Waage ist.
- Der Boden ist nicht eben oder nicht stabil genug. >>> Achten Sie darauf, dass der Boden eben ist und das Gewicht des Kühlschranks problemlos tragen kann.

Das Gemüsefach klemmt.

- Lebensmittel könnten die obere Wand des Gemüsefachs berühren. >>> Verteilen Sie die Lebensmittel im Gemüsefach anders.

Fehlerbehebung

Wenn die Geräteoberfläche heiß ist.

Die Bereiche zwischen den beiden Türen, an den Seitenflächen und hinten am Grill können im Betrieb sehr heiß werden. Dies ist völlig normal und weist nicht auf eine Fehlfunktion hin.

Gebläse läuft weiter, wenn die Tür geöffnet wird.

Es ist normal, dass das Gebläse weiterläuft, wenn die Tür des Tiefkühlbereichs geöffnet wird.



WARNUNG: Falls sich ein Problem nicht mit den Hinweisen in diesem Abschnitt lösen lassen sollte, wenden Sie sich bitte an Ihren Händler oder an den autorisierten Kundendienst. Versuchen Sie niemals, ein fehlerhaftes Produkt selbst zu reparieren.

HAFTUNGSAUSSCHLUSS / WARNUNG

Einige (einfache) Fehler können vom Endbenutzer angemessen behandelt werden, ohne dass Sicherheitsprobleme oder unsichere Verwendung auftreten, sofern sie innerhalb der Grenzen und gemäß den folgenden Anweisungen ausgeführt werden (siehe Abschnitt „Selbstreparatur“). Sofern im Abschnitt „Selbstreparatur“ unten nichts anderes autorisiert ist, sind Reparaturen an registrierte professionelle Reparaturtechniker zu richten, um Sicherheitsprobleme zu vermeiden. Ein registrierter professioneller Reparaturbetrieb ist ein professioneller Reparaturtechniker, dem vom Hersteller Zugang zu den Anweisungen und der Ersatzteilliste dieses Produkts gemäß den in den Rechtsakten entsprechend der Richtlinie 2009/125/EG beschriebenen Methoden gewährt wurde.

Allerdings kann nur der Dienstleister (d.h. autorisierte professionelle Reparaturtechniker), den Sie über die in der Bedienungsanleitung/Garantiekarte angegebene Telefonnummer oder über Ihren autorisierten Händler erreichen können, einen Service gemäß den Garantiebedingungen anbieten. Bitte beachten Sie daher, dass Reparaturen durch professionelle Reparaturtechniker (die nicht von Beko autorisiert sind) zum Erlischen der Garantie führen.

Selbstreparatur

Die Selbstreparatur kann vom Endbenutzer in Bezug auf folgende Ersatzteile durchgeführt werden: Dichtungen, Filter, Türscharniere, Körbe, Propeller, Kunststoffzubehör usw. (eine aktualisierte Liste ist ab dem 1. März 2021 ebenfalls in support.beko.com verfügbar).

Um die Produktsicherheit zu gewährleisten und das Risiko schwerer Verletzungen zu vermeiden, muss die erwähnte Selbstreparatur gemäß den Anweisungen im Benutzerhandbuch zur Selbstreparatur durchgeführt werden, die unter support.beko.com verfügbar sind. Ziehen Sie zu Ihrer Sicherheit den Stecker aus der Steckdose, bevor Sie eine Selbstreparatur durchführen.

Reparatur- und Reparaturversuche von Endbenutzern für Teile, die nicht in dieser Liste enthalten sind und/oder die Anweisungen in den Benutzerhandbüchern zur Selbstreparatur nicht befolgen oder die auf support.beko.com verfügbar sind, können zu Sicherheitsproblemen führen, die nicht auf Bekozurückzuführen sind, und führt zum Erlöschen der Garantie des Produkts.

Deshalb wird dringend empfohlen, dass Endbenutzer nicht versuchen, Reparaturen durchzuführen, die außerhalb der genannten Ersatzteilliste liegen, und sich in solchen Fällen an autorisierte professionelle Reparaturtechniker oder registrierte professionelle Reparaturtechniker wenden. Ansonsten können solche Versuche von Endbenutzern Sicherheitsprobleme verursachen und das Produkt beschädigen und anschließend Brand, Überschwemmungen, Stromschläge und schwere Personenschäden verursachen.

Beispielsweise müssen, ohne darauf beschränkt zu sein, die folgenden Reparaturen an autorisierte professionelle Reparaturtechniker oder registrierte professionelle Reparaturtechniker gerichtet werden: Kompressor, Kühlkreislauf, Hauptplatine, Wechselrichterplatine, Anzeigetafel usw.

Der Hersteller/Verkäufer kann in keinem Fall haftbar gemacht werden, in dem Endbenutzer die oben genannten Bestimmungen nicht einhalten.

Die Ersatzteilverfügbarkeit des von Ihnen gekauften Kühlschranks beträgt 10 Jahre.

Während dieser Zeit stehen Originalersatzteile zur Verfügung, um den Kühlschrank ordnungsgemäß zu betreiben.

Die Mindestgarantiedauer für den von Ihnen gekauften Kühlschrank beträgt 24 Monate.

Dieses Produkt ist mit einer Lichtquelle der Energieklasse „G“ ausgestattet.

Die Lichtquelle in diesem Produkt darf nur von professionellen Reparaturtechnikern ersetzt werden.

Cher client,

Veillez lire ce manuel avant d'utiliser l'appareil.

Nous vous remercions d'avoir choisi ce produit. Nous aimerions que vous obteniez une efficacité optimale de ce produit de haute qualité qui a été fabriqué avec une technologie de pointe. À cette fin, lisez attentivement ce manuel et toute autre documentation fournie avant d'utiliser le produit et conservez-les comme référence.

Tenez compte de toutes les informations et de tous les avertissements figurant dans le manuel d'utilisation. De cette façon, vous vous protégez, vous et votre produit, contre les dangers qui peuvent survenir.

Conservez le manuel d'utilisation. Joignez ce guide à l'unité si vous le remettez à quelqu'un d'autre.

Les symboles suivants sont utilisés dans le manuel d'utilisation :



Il s'agit d'un danger qui peut entraîner la mort ou des blessures.

AVERTISSEMENT Un danger qui peut causer des dommages matériels au produit ou à son environnement



Informations importantes ou conseils utiles sur le fonctionnement.



Lisez le manuel d'utilisation.



INFORMATION



ENERGY



SUPPLIER'S NAME

MODEL IDENTIFIER → (*)

A

A

.Vous pouvez accéder aux informations relatives au modèle telles que sauvegardées dans la base de données des produits en entrant le site internet suivant et en recherchant l'identifiant de votre modèle (*) qui se trouve sur la vignette énergie

<https://eprel.ec.europa.eu/>

1. Consignes de sécurité	3	5 Préparation	19
 1.1 Utilisation prévue	3	6 Fonctionnement de l'appareil	20
 1.2 - Sécurité des enfants, des personnes vulnérables et des animaux domestiques	3	6.1 Éteindre le produit	20
 1.3 - Sécurité électrique	4	6 Fonctionnement du produit	21
 1.4 - Sécurité des transports	4	6.2 Panneau indicateur	21
 1.5 - Sécurité d'installation	4	6.3 Module de désodorisation	23
 1.6- Sécurité opérationnelle	5	6.4 Bac à légumes à humidité contrôlée (EverFresh+)	24
 1.7- Sécurité de maintenance et de nettoyage	7	6.5 Lumière bleue/HarvestFresh	24
 1.8- HomeWhiz	7	6.6 Utilisation de la fontaine à eau	25
 1.9- Éclairage	7	6.7 Remplir le réservoir de la fontaine d'eau	25
2 Instructions environnementales	8	6.8 Nettoyage du réservoir d'eau	25
2.1 Conformité avec la Directive WEEE et Mise au rebut des appareils usagés :	8	6.9 Le compartiment des produits laitiers (entrepôt frigorifique)	27
2.2 Conformité avec la Directive RoHS	8	6.10 Bac à légumes	27
2.3 Informations sur l'emballage	8	6.11 Ioniseur	27
3 Votre réfrigérateur	9	6.12 Filtre anti-odeurs	27
4 Installation	10	6.13 Machine à glaçons Icematic et bac à glaçons	27
4.1 Le bon endroit pour l'installation	10	6.14 Récupération de glace ou de l'eau	28
4.2 Fixation des cales en plastique	10	6.15 Plateau de dégivrage	28
4.3 Ajustement des pieds	11	6.16 Twist ice maker	29
4.4. Raccordement électrique	12	6.17 Congélation des aliments frais	31
4.5 Raccordement à l'approvisionnement d'eau	12	6.18 Recommandations relatives à la conservation des aliments congelés	31
4.6 Raccordement du tuyau d'eau à l'appareil	13	6.19 Informations relatives au congélateur	31
4.7 Raccordement au réseau d'approvisionnement d'eau	13	6.20 Disposition des aliments	32
4.8. Pour les réfrigérateurs utilisant une bonbonne d'eau	14	6.21 Alerte de porte ouverte	32
4.9 Filtre à eau	14	6.22 Lampe d'éclairage	32
4.9.1. Fixation du filtre externe au mur (en option)	15	7 Entretien et nettoyage	33
4.9.2. Filtre interne	16	7.1 Surfaces extérieures en acier inoxydable	33
5 Préparation	18	7 Entretien et nettoyage	34
5.1 Comment économiser l'énergie	18	7.2 Nettoyage des produit avec des portes en verre	34
5.2 Première opération	19	7.3 Prévention des odeurs	34
		7.4 Protection des surfaces en plastique	34
		8 Dépannage	35

1. Consignes de sécurité

- Cette section contient des consignes de sécurité qui vous aideront à vous protéger contre les risques de dommages corporels ou matériels.
- Notre société n'est pas responsable des dommages qui peuvent survenir lorsque ces instructions ne sont pas suivies.

 Les opérations d'installation et de réparation sont toujours effectuées par le fabricant, un agent de service agréé ou une personne qualifiée désignée par l'importateur.

 N'utilisez que des pièces et accessoires d'origine.

 Les pièces de rechange d'origine seront fournies pendant 10 ans, à compter de la date d'achat du produit.

 Ne pas réparer ou remplacer une partie du produit, sauf si cela est expressément spécifié dans le manuel d'utilisation.

 N'apportez aucune modification technique au produit.

1.1 Utilisation prévue

- Le présent produit ne peut être utilisé à des fins commerciales et ne doit pas être utilisé hors de son usage prévu.

Le présent produit est destiné à être utilisé dans les maisons et les lieux intérieurs.

Par exemple :

- Cuisines du personnel dans les magasins, bureaux et autres environnements de travail,
- Exploitations agricoles,

- Zones utilisées par les clients dans les hôtels, motels et autres types d'hébergement,
- Hôtels de type lit & petit déjeuner, pensionnats,
- Applications telles que la restauration et la vente au détail.

Il faut éviter d'utiliser ce produit à l'extérieur avec ou sans tente au-dessus, par exemple sur les bateaux, les balcons ou les terrasses. Il ne faut pas exposer le produit à la pluie, à la neige, au soleil ou au vent. Le risque d'incendie est bien présent !

1.2 - Sécurité des enfants, des personnes vulnérables et des animaux domestiques

- Cet appareil peut être utilisé par des enfants âgés d'au moins 8 ans et par des personnes ayant des capacités physiques, sensorielles ou mentales réduites ou dénuées d'expérience ou de connaissance, s'ils (si elles) sont correctement surveillé(es) ou si des instructions relatives à l'utilisation de l'appareil en toute sécurité leur ont été données et si les risques encourus ont été appréhendés. Les enfants ne doivent pas jouer avec l'appareil. Le nettoyage et l'entretien par l'utilisateur doivent pas être effectués par des enfants sans surveillance.
- Les produits électriques sont dangereux pour les enfants et les animaux domestiques. Les enfants et les animaux ne doivent pas jouer avec, grimper ou entrer dans le produit.
- Le nettoyage et l'entretien des utilisateurs sont interdits aux enfants, sauf s'ils sont surveillés par quelqu'un.
- Gardez les matériaux d'emballage hors de portée des enfants. Le risque de blessure et d'étouffement est bien présent !
- Avant de se débarrasser du produit ancien ou obsolète :

1. Débranchez le produit en le saisissant par la fiche.
2. Coupez le câble d'alimentation et retirez-le de l'appareil avec sa fiche
3. Ne retirez pas les étagères ou les tiroirs afin qu'il soit plus difficile pour les enfants d'entrer dans le produit.

Consignes de sécurité

4. Enlever les portes.

5. Gardez le produit de manière à ce qu'il ne bascule pas.

6. Ne laissez pas les enfants jouer avec l'ancien produit.

- Ne jetez jamais le produit au feu pour l'éliminer. Cela pourrait entraîner une explosion !
- S'il y a un verrou sur la porte du produit, la clé doit être gardée hors de la portée des enfants.



1.4 - Sécurité des transports

- Le produit est lourd ; ne le déplacez pas seul.
- Ne tenez pas sa porte lorsque vous déplacez le produit.
- Assurez-vous de ne pas endommager le système de refroidissement ou la tuyauterie pendant le transport. Si la tuyauterie est endommagée, n'utilisez pas le produit et appelez l'agent de service agréé.



1.3 - Sécurité électrique

- Le produit doit être débranché pendant les procédures d'installation, d'entretien, de nettoyage, de réparation et de déplacement.
- Si le câble d'alimentation est endommagé, il doit être remplacé par une personne qualifiée désignée par le fabricant, l'agent de service autorisé ou l'importateur afin d'éviter tout danger potentiel.
- Ne comprimez pas le câble d'alimentation sous ou derrière le produit. Ne placez pas d'objets lourds sur le câble d'alimentation. Le câble d'alimentation ne doit pas être trop plié, pincé ou entrer en contact avec une source de chaleur.
- N'utilisez pas de rallonges, de multiprises ou d'adaptateurs pour faire fonctionner le produit.
- Les multiprises ou les sources d'alimentation portables peuvent surchauffer et provoquer un incendie. Par conséquent, ne gardez aucune prise multiple derrière ou près du produit.
- La prise doit être facilement accessible. En cas d'impossibilité, l'installation électrique à laquelle le produit est connecté doit comporter un dispositif (tel qu'un fusible, un interrupteur, un disjoncteur, etc.) conforme à la réglementation électrique et qui déconnecte tous les pôles du réseau.
- Il ne faut pas toucher la prise de courant avec les mains mouillées.
- Retirez la fiche de la prise en saisissant la fiche et non le câble.



1.5 - Sécurité d'installation

- Adressez-vous à l'agent de service agréé pour l'installation du produit. Pour que le produit soit prêt à l'emploi, vérifiez les informations contenues dans le manuel de l'utilisateur pour vous assurer que les installations d'électricité et d'eau sont adaptées. En cas contraire, appelez un électricien et un plombier qualifiés pour prendre les dispositions nécessaires. Dans le cas contraire, il y a risque de choc électrique, d'incendie, de problèmes avec le produit ou de blessures !
- Avant de procéder à l'installation, vérifiez si le produit présente des défauts. Si le produit est endommagé, ne le faites pas installer.
- Déposez le produit sur une surface propre, plane et solide et équilibrez-le à l'aide de pieds réglables. Dans le cas contraire, le produit peut se renverser et provoquer des blessures.
- Il faut que le lieu d'installation soit sec et bien ventilé. Il ne faut pas placer de tapis, de moquettes ou de couvertures similaires sous le produit. Le manque de ventilation fait courir un risque d'incendie !
- Il ne faut pas couvrir ou bloquer les ouvertures de ventilation. Dans le cas contraire, la consommation d'énergie augmente et votre produit risque d'être endommagé.
- Il ne faut pas que le produit soit connecté à des systèmes d'alimentation tels que les alimentations solaires. Dans le cas contraire, votre produit risque d'être endommagé par des changements de tension soudains !

Consignes de sécurité

- Plus un réfrigérateur contient de réfrigérant, plus l'emplacement d'installation doit être grand. Si le lieu d'installation est trop petit, un mélange inflammable de réfrigérant et d'air s'accumulera en cas de fuite de réfrigérant dans le système de refroidissement. L'espace requis pour chaque 8 gr de réfrigérant est de 1 m³ minimum. La quantité de réfrigérant dans votre produit est indiquée sur l'étiquette de type.
- Il ne faut pas installer le produit dans des endroits exposés à la lumière directe du soleil et il faut le tenir éloigné des sources de chaleur telles que les plaques de cuisson, les radiateurs, etc.

S'il est inévitable d'installer le produit à proximité d'une source de chaleur, une plaque isolante appropriée doit être utilisée entre les deux et les distances minimales suivantes doivent être respectées par rapport à la source de chaleur :

- Distance minimale de 30 cm des sources de chaleur telles que les plaques de cuisson, les fours, les appareils de chauffage ou les poêles,
- Minimum 5 cm des fours électriques.
- La classe de protection de votre produit est de type I. Branchez le produit dans une prise de terre conforme aux valeurs de tension, de courant et de fréquence indiquées sur la plaque signalétique du produit. La prise doit être équipée d'un disjoncteur de 10 A - 16 A. Notre société n'est pas responsable des dommages qui pourraient survenir lorsque le produit est utilisé sans mise à la terre et sans connexion électrique conformément aux réglementations locales et nationales.
- Le produit ne doit pas être branché pendant l'installation. Dans le cas contraire, il y a risque de choc électrique et de blessure !
- Il ne faut pas brancher le produit dans des prises qui sont desserrées, disloquées, cassées, sales, graisseuses ou qui risquent d'entrer en contact avec de l'eau.
- Faites passer le câble d'alimentation et les tuyaux (le cas échéant) du produit de manière à ce qu'ils ne risquent pas de trébucher.
- L'exposition des pièces sous tension ou du câble d'alimentation à l'humidité peut provoquer un court-circuit. Par conséquent,

n'installez pas le produit dans des endroits tels que les garages ou les buanderies où l'humidité est élevée ou l'eau peut éclabousser. Si le réfrigérateur est mouillé par de l'eau, débranchez-le et appelez l'agent de service agréé.

- Ne connectez jamais votre réfrigérateur à des appareils à économie d'énergie. Ces systèmes sont nocifs pour votre produit.



1.6- Sécurité opérationnelle

- Il ne faut jamais utiliser de solvants chimiques sur le produit. Cela pourrait entraîner une explosion !
- Au cas où le produit fonctionnerait mal, débranchez-le et ne le faites pas fonctionner tant qu'il n'a pas été réparé par le service après-vente agréé. Il y a un risque de choc électrique !
- Il ne faut pas placer de sources de flamme (bougies allumées, cigarettes, etc.) sur ou à proximité du produit.
- Ne montez pas sur le produit. Le risque de tomber et de se blesser est bien présent !
- Il ne faut pas endommager les tuyaux du système de refroidissement avec des objets pointus ou pénétrants. Le fluide frigorigène qui peut sortir lorsque les tuyaux, les extensions de tuyaux ou les revêtements de surface sont percés provoque des irritations de la peau et des lésions oculaires.
- Il ne faut pas placer ou utiliser d'appareils électriques à l'intérieur du réfrigérateur/ congélateur profond, sauf si le fabricant le recommande.
- Veillez à ne pas vous coincer les mains ou toute autre partie de votre corps dans les pièces mobiles à l'intérieur du réfrigérateur. Faites attention à ne pas serrer vos doigts entre la porte et le réfrigérateur. Soyez prudent lorsque vous ouvrez et fermez la porte, surtout s'il y a des enfants autour.
- Ne mangez jamais de crème glacée, de glaçons ou d'aliments surgelés juste après les avoir sortis du réfrigérateur. Le risque d'engelures est bien présent !

Consignes de sécurité

- Il faut éviter de toucher les parois intérieures ou les parties métalliques du congélateur ou les aliments qui y sont stockés lorsque vous avez les mains mouillées. Le risque d'engelures est bien présent !
- Il ne faut pas placer dans le compartiment congélateur des boîtes ou des bouteilles contenant des boissons gazeuses ou des liquides congelables. Les boîtes et les bouteilles peuvent éclater. Le risque de blessures et de dommages matériels est bien présent !
- Il ne faut pas placer ou utiliser de sprays inflammables, de matériaux inflammables, de glace sèche, de substances chimiques ou de matériaux thermosensibles similaires à proximité du réfrigérateur. Le risque d'incendie et d'explosion est bien présent !
- Il ne faut pas stocker dans votre produit des matières explosives qui contiennent des matières inflammables, comme les bombes aérosols.
- Il ne faut pas placer des récipients remplis de liquide sur le produit. Les éclaboussures d'eau sur une partie électrique peuvent provoquer un choc électrique ou un risque d'incendie.
- Ce produit n'est pas destiné à conserver des médicaments, du plasma sanguin, des préparations de laboratoire ou des substances et produits médicaux similaires soumis à la directive sur les produits médicaux.
- Le fait d'utiliser le produit contre sa destination peut entraîner la détérioration ou l'altération des produits stockés à l'intérieur de celui-ci.
- Il faut éviter de regarder cette lumière avec des outils optiques car votre réfrigérateur est équipé d'une lumière bleue. Il ne faut pas fixer directement la lampe LED UV pendant une longue période. La lumière ultraviolette peut provoquer une fatigue oculaire.
- Il ne faut pas surcharger le produit. Des objets dans le réfrigérateur peuvent tomber lorsque la porte est ouverte, provoquant des blessures ou des dommages. Des problèmes similaires peuvent survenir si un objet est placé sur le produit.
- Afin d'éviter les blessures, assurez-vous d'avoir nettoyé toute la glace et l'eau qui ont pu tomber ou éclabousser le sol.
- Changez la position des étagères / porte-bouteilles sur la porte de votre réfrigérateur uniquement lorsqu'ils sont vides. Le risque de blessure est bien présent !
- Il ne faut pas placer d'objets qui peuvent tomber ou basculer sur le produit. Ces objets peuvent tomber lors de l'ouverture de la porte et provoquer des blessures et / ou des dommages matériels.
- Il ne faut pas frapper ou exercer une force excessive sur les surfaces vitrées. Le verre brisé peut provoquer des blessures et / ou des dommages matériels.
- Le système de refroidissement de votre produit contient du réfrigérant R600a : Le type de réfrigérant utilisé dans le produit est indiqué sur l'étiquette type. Ce réfrigérant est inflammable. Par conséquent, faites attention à ne pas endommager le système de refroidissement ou la tuyauterie pendant l'utilisation du produit. Si la tuyauterie est endommagée :
 - Il ne faut pas toucher le produit ni le câble d'alimentation,
 - Tenez à l'écart les sources potentielles d'incendie qui pourraient provoquer un incendie du produit.
 - Aérez la zone où se trouve le produit. Il ne faut pas utiliser de ventilateurs.
 - Appelez l'agent de service autorisé.
- Si le produit est endommagé et que vous voyez une fuite de réfrigérant, veuillez vous éloigner du réfrigérant. Le réfrigérant peut provoquer des gelures en cas de contact avec la peau.

Consignes de sécurité

Pour les produits avec distributeur d'eau / machine à glaçons

- N'utilisez que de l'eau potable. Il ne faut pas remplir le réservoir d'eau avec des liquides - tels que des jus de fruits, du lait, des boissons gazeuses ou des boissons alcoolisées - qui ne conviennent pas à l'utilisation dans le distributeur d'eau.
- Le risque pour la santé et la sécurité est bien présent !
- Il ne faut pas laisser les enfants jouer avec le distributeur d'eau ou la machine à glace (Icematic) afin d'éviter les accidents ou les blessures.
- Il ne faut pas insérer les doigts ou d'autres objets dans le trou du distributeur d'eau, le canal d'eau ou le récipient de la machine à glace. Le risque de blessure ou de dommage matériel est bien présent !

1.7- Sécurité de maintenance et de nettoyage

- Il ne faut pas tirer sur la poignée de la porte si vous devez déplacer le produit pour le nettoyer. En cas de force excessive exercée sur la poignée, celle-ci peut se briser et causer des blessures.
- Il ne faut pas vaporiser ou verser de l'eau sur ou à l'intérieur du produit pour le nettoyer. Le risque d'incendie et de choc électrique est bien présent !
- Il ne faut pas utiliser d'outils tranchants ou abrasifs pour nettoyer le produit. Il ne faut pas utiliser de produits d'entretien ménager, de détergent, de gaz, d'essence, de diluant, d'alcool, de vernis, etc.
- Utilisez uniquement des produits de nettoyage et d'entretien à l'intérieur du produit qui ne sont pas nocifs pour les aliments.

- Il ne faut jamais utiliser de la vapeur ou des nettoyeurs à vapeur pour nettoyer ou décongeler le produit. La vapeur entre en contact avec les pièces sous tension de votre réfrigérateur, provoquant un court-circuit ou un choc électrique !
- Assurez-vous qu'aucune eau ne pénètre dans les circuits électroniques ou les éléments d'éclairage du produit.
- Utilisez un chiffon propre et sec pour essuyer les matières étrangères ou la poussière sur les broches de la fiche. Il ne faut pas utiliser un chiffon humide ou mouillé pour nettoyer la prise. Le risque d'incendie et de choc électrique est bien présent !

1.8- HomeWhiz

- Quand vous faites fonctionner votre produit par l'application HomeWhiz, il vous faut respecter les avertissements de sécurité même lorsque vous vous éloignez du produit. Vous devez également suivre les avertissements de l'application.

1.9- Éclairage

- Appelez le service autorisé lorsqu'il est nécessaire de remplacer la LED / ampoule utilisée pour l'éclairage.

2 Instructions environnementales

2.1 Conformité avec la Directive WEEE et Mise au rebut des appareils usagés :

Cet appareil est conforme à la directive WEEE de l'Union européenne (2012/19/EU). Le produit possède un symbole de classification attribué aux déchets d'équipements électriques et électroniques (WEEE).



Ce symbole indique que cet appareil ne doit pas être mis au rebut avec les ordures ménagères à la fin de sa durée de vie. Les appareils usagés doivent être retournés au point de collecte officiel pour le recyclage des dispositifs électriques et électroniques. Pour trouver ces systèmes de collecte, veuillez contacter les autorités locales ou le détaillant à l'endroit où l'appareil a été acheté. Chaque ménage joue un rôle important dans la récupération et le recyclage des vieux appareils ménagers. La mise au rebut appropriée des appareils usagés permet de prévenir les conséquences négatives potentielles pour l'environnement et la santé humaine.

2.2 Conformité avec la Directive RoHS

Votre appareil est conforme à la directive RoHS de l'Union européenne (2011/65/EU). Il ne comporte pas de matériaux dangereux et interdits mentionnés dans la directive.

2.3 Informations sur l'emballage



Les matériaux d'emballage de cet appareil sont fabriqués à partir de matériaux recyclables, conformément à nos réglementations nationales en matière d'environnement. Ne mettez pas les matériaux d'emballage au rebut avec les ordures ménagères et d'autres déchets. Déposez-les plutôt aux points de collecte des matériaux d'emballage, désignés par les autorités locales.

3 Votre réfrigérateur

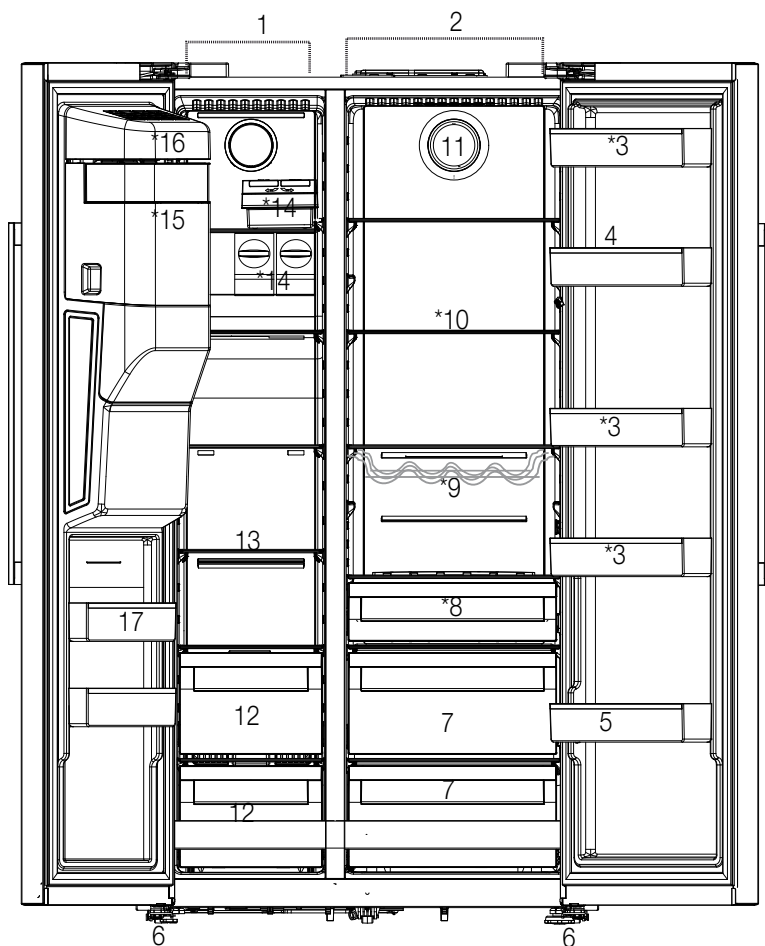

- 1- Compartiment congélateur
- 2- Compartiment réfrigérateur
- 3- Balconnets de la porte du compartiment réfrigérateur
- 4- Porte-œuf
- 5- Étagère pour les bouteilles
- 6- Pieds réglables
- 7- Bacs à légumes
- 8- Le compartiment des produits laitiers (entrepôt frigorifique)
- 9- Étagère pour les bouteilles
- 10- Clayettes en verre
- 11- Ventilateur
- 12- Compartiments de conservation des aliments congelés
- 13- Étagère en verre du compartiment congélateur
- 14- Icématique
- 15- Fabrique de glaçons
- 16- Couvercle décoratif de la machine à glaçons
- 17- Balconnets de la porte du compartiment congélateur

Peut ne pas être disponible sur tous les modèles



***En option :** Les illustrations présentées dans ce manuel d'utilisation sont schématiques et peuvent ne pas correspondre exactement à votre produit. Si votre appareil ne présente pas les parties citées, alors l'information s'applique à d'autres modèles.

4 Installation

4.1 Le bon endroit pour l'installation



Lisez d'abord la section "Instructions de sécurité" !

Votre produit nécessite une circulation d'air adéquate pour pouvoir fonctionner efficacement. S'il est placé dans une alcôve, n'oubliez pas de laisser un espace d'au moins 5 cm entre l'appareil, le plafond, la paroi arrière et les parois latérales.

S'il est placé dans une alcôve, n'oubliez pas de laisser un espace d'au moins 5 cm entre l'appareil, le plafond, la paroi arrière et les parois latérales. Vérifiez que l'élément de protection d'espace de la façade arrière est présent à son emplacement (au cas où il est fourni avec l'appareil). Si l'élément n'est pas disponible, perdu ou tombé, positionnez l'appareil de manière à laisser un espace d'au moins 5 cm entre la surface arrière de l'appareil et les murs de la pièce. L'espace prévu à l'arrière est important pour le fonctionnement efficace de l'appareil.



AVERTISSEMENT : Ne branchez pas le réfrigérateur sur une rallonge ou une multiprise.



AVERTISSEMENT : Le fabricant ne sera pas tenu responsable en cas de problèmes causés par des travaux effectués par des personnes non autorisées.



AVERTISSEMENT : Débranchez le câble d'alimentation du réfrigérateur pendant l'installation. Le non-respect de cette consigne peut entraîner la mort ou des blessures graves !



AVERTISSEMENT : Si le cadre de la porte est trop étroit pour laisser passer l'appareil, retirez la porte et faites passer l'appareil sur les côtés ; si cela ne fonctionne pas, contactez le service agréé.

- Placez l'appareil sur une surface plane pour éviter les vibrations.
- Placez l'appareil à 30 cm du chauffage, de la cuisinière et des autres sources de chaleur similaires et à au moins 5 cm des fours électriques.

- N'exposez pas le produit directement à lumière du soleil et ne le laissez pas dans des environnements humides.
- Le bon fonctionnement de votre réfrigérateur nécessite la bonne circulation de l'air. Si le réfrigérateur est placé dans un encastrement mural, il doit y avoir un espace d'au moins 5 cm avec le plafond et le mur.

4.2 Fixation des cales en plastique

Utilisez les cales en plastiques fournies avec le réfrigérateur pour créer une circulation d'air suffisante entre le réfrigérateur et le mur.

1. Pour fixer les cales, retirez les vis du réfrigérateur et utilisez celles fournies avec les cales.

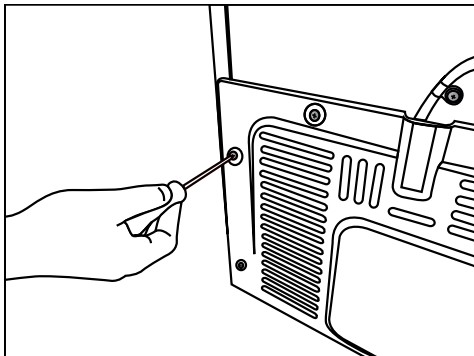

2. Fixez 2 cales en plastique sur le couvercle de ventilation tel qu'illustré par l'image.

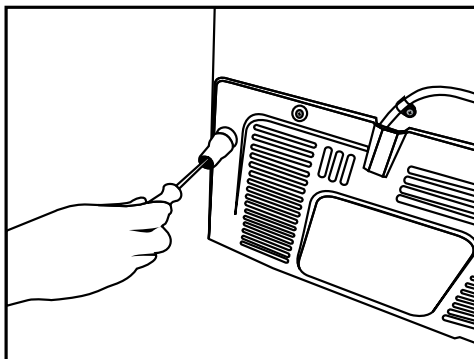

Installation

Afin de régler les portes verticalement,

- Desserrez l'écrou de fixation en bas
- Vissez l'écrou de réglage (CW/CCW) selon la position de la porte
- Serrez l'écrou de fixation pour la position finale

Afin de régler les portes horizontalement,

- Desserrez la vis de fixation en bas
- Desserrez le boulon de fixation sur le dessus
- Vissez le boulon de réglage (CW/CCW) sur le côté en fonction de la position de la porte
- Serrez le boulon de fixation sur le dessus pour la position finale
- Serrez la vis de fixation en bas

4.3 Ajustement des pieds

Si le réfrigérateur n'est pas équilibré, réglez les pieds avant en les tournant vers la gauche ou la droite.

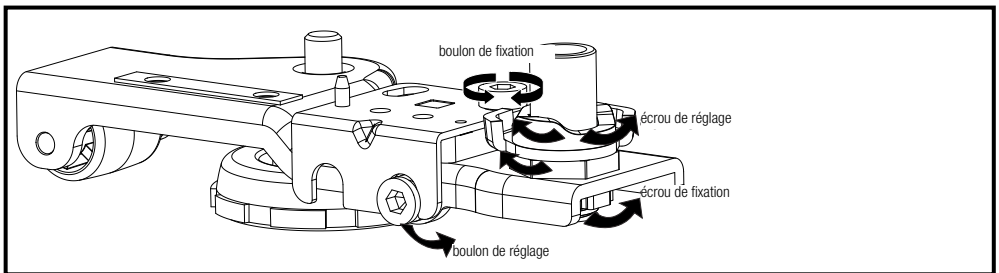
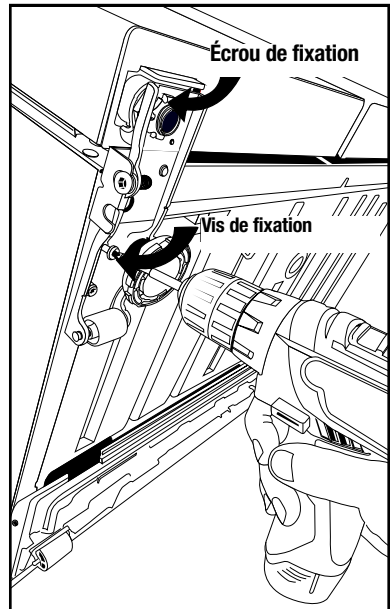
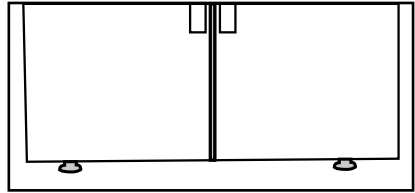

Installation

4.4. Raccordement électrique



AVERTISSEMENT : Ne branchez pas le réfrigérateur sur une rallonge ou une multiprise.



AVERTISSEMENT : Les câbles d'alimentation endommagés doivent être remplacés par le service agréé.

- Notre entreprise ne sera pas tenue responsable de tout dommage résultant de l'utilisation de l'appareil sans prise de mise à la terre ou branchement électrique conforme à la norme nationale en vigueur.
- Gardez la fiche du câble d'alimentation à portée de main après l'installation.



Attention aux surfaces chaudes !
Les parois latérales de votre produit sont équipées de tuyaux de refroidissement pour améliorer le système de refroidissement. Un fluide à haute pression peut s'écouler à travers ces surfaces, et provoquer des surfaces chaudes sur les parois latérales. C'est normal et cela ne nécessite pas d'entretien. Faites attention lorsque vous contactez ces zones.

4.5 Raccordement à l'approvisionnement d'eau

(En option)



AVERTISSEMENT: Débranchez le réfrigérateur et la pompe à eau (si disponible) pendant le raccordement.

Les raccords d'approvisionnement en eau, du filtre et de la bonbonne du réfrigérateur doivent être installés par le service agréé. Le réfrigérateur peut être raccordé à une bonbonne ou directement à un système d'approvisionnement, selon le modèle. Pour ce faire, le tuyau d'eau doit d'abord être raccordé au réfrigérateur.

Vérifiez que les pièces suivantes sont fournies avec votre modèle de réfrigérateur :

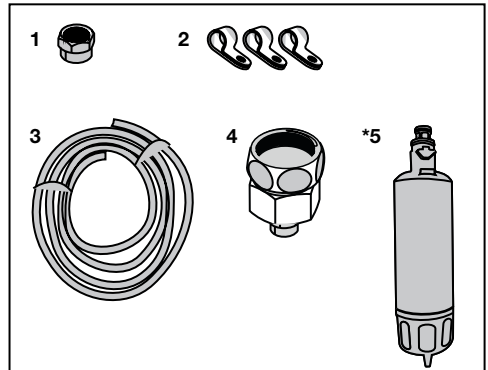

1. Joint (1 pièce) : utilisé pour fixer le tuyau d'eau à l'arrière du réfrigérateur.
2. Collier de serrage (3 pièces) : utilisé pour fixer le tuyau d'eau au mur.
3. Tuyau d'eau (1 pièce, 5 mètres de diamètre, 1/4 po) : utilisé pour le raccordement à l'approvisionnement d'eau.
4. Adaptateur du robinet (1 pièce) : contient un filtre poreux, utilisé pour le raccordement au réseau d'approvisionnement d'eau froide.
5. Filtre à eau (1 pièce, *en option) : utilisé pour raccorder le réseau d'approvisionnement d'eau au réfrigérateur. Le filtre à eau n'est pas nécessaire si le raccordement d'une bonbonne d'eau est prévu.

Installation

4.6 Raccordement du tuyau d'eau à l'appareil

Pour raccorder le tuyau d'eau au réfrigérateur, suivez les instructions suivantes :

1. Retirez le joint de l'adaptateur de l'embout du tuyau à l'arrière du réfrigérateur et faites passer le tuyau à travers le joint.

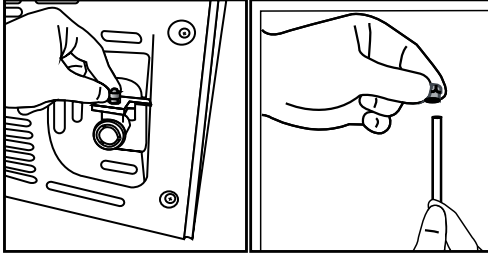

2. Poussez fermement le tuyau d'eau et raccordez l'adaptateur de l'embout du tuyau.

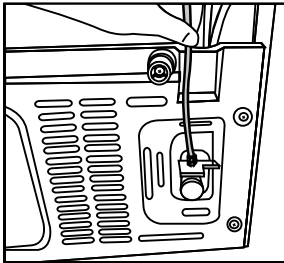

3. Serrez le joint à la main pour fixer l'adaptateur de l'embout du tuyau. Vous pouvez également serrer le joint avec une clé serre-tube ou des pinces.

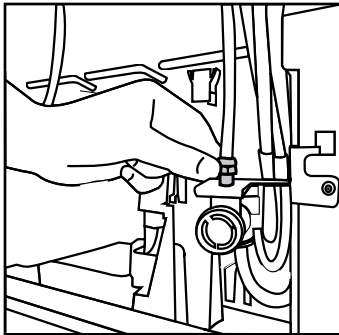

4. Raccordez l'autre extrémité du tuyau au réseau d'approvisionnement d'eau (voir Section 4.7), à la bonbonne ou à la pompe à eau (voir Section 4.8).

4.7 Raccordement au réseau d'approvisionnement d'eau

(En option)

Pour utiliser le réfrigérateur en le raccordant à un réseau d'approvisionnement d'eau froide, il faut raccorder un robinet de 1/2 po au réseau de votre domicile. Si le raccord n'est pas disponible ou en cas d'incertitude, consultez un plombier expérimenté.

1. Détachez le joint (1) de l'adaptateur du robinet (2).

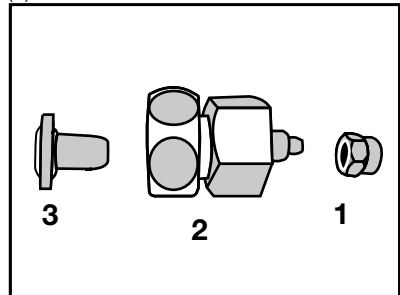

2. Raccordez l'adaptateur du robinet à la vanne d'arrêt du réseau d'approvisionnement d'eau.

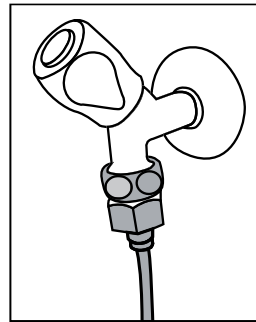

3. Fixez le joint autour du tuyau d'eau.

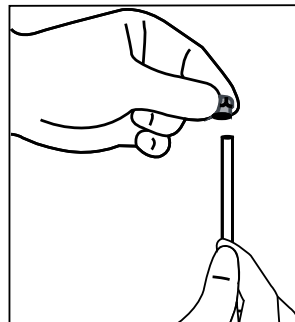

Installation

1. Fixez le joint à l'adaptateur du robinet et serrez à la main ou à l'aide d'un outil.

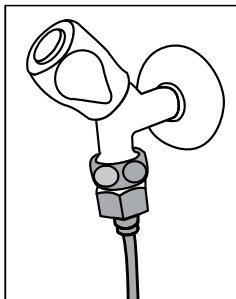

2. Pour éviter tout dommage, décalage ou débranchement accidentel du tuyau, utilisez les agrafes fournies pour fixer le tuyau d'eau de manière convenable.

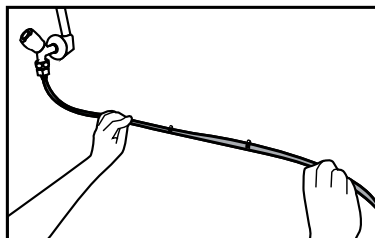

2. Raccordez l'autre extrémité du tuyau d'eau à la pompe à eau en poussant le tuyau à l'intérieur de l'orifice d'entrée de la pompe.

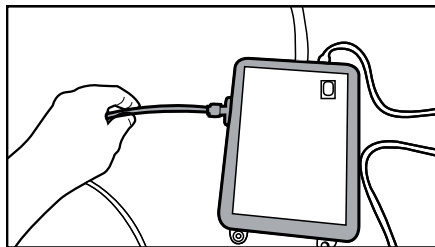

3. Placez et fixez le tuyau de la pompe à l'intérieur de la bonbonne.

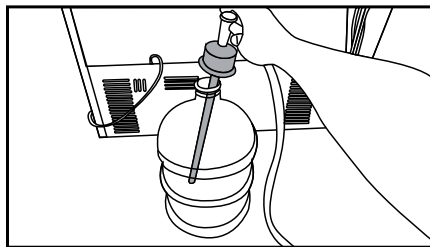

AVERTISSEMENT: Après l'ouverture du robinet, vérifiez chaque extrémité du tuyau d'eau et assurez-vous qu'il n'y a pas de fuite. En cas de fuite, fermez la vanne et serrez tous les raccords avec une clé serre-tube ou des pinces.

4. Une fois le raccordement effectué, branchez et mettez en marche la pompe à eau.



Patiencez 2 à 3 minutes après la mise en marche de la pompe pour atteindre l'efficacité souhaitée.



Consultez également le manuel d'utilisation de la pompe pour le raccordement au réseau d'approvisionnement d'eau.



Lorsque vous utilisez une bonbonne d'eau, l'emploi du filtre n'est pas nécessaire.

4.8. Pour les réfrigérateurs utilisant une bonbonne d'eau

(En option)

Pour installer une bonbonne d'eau pour l'approvisionnement de votre réfrigérateur, veuillez utiliser la pompe à eau recommandée par le service agréé.

1. Raccordez une extrémité du tuyau d'eau fourni avec la pompe au réfrigérateur (voir section 4.6) et suivez les instructions ci-après.

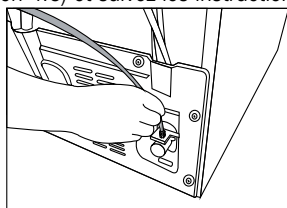

4.9 Filtre à eau

(En option)

Le réfrigérateur peut posséder un filtre interne ou externe, selon le modèle. Pour fixer le filtre à eau, suivez les instructions suivantes.

Installation

4.9.1. Fixation du filtre externe au mur (en option)



AVERTISSEMENT: Ne fixez pas le filtre sur le réfrigérateur.

Vérifiez que les pièces suivantes sont fournies avec votre modèle de réfrigérateur :

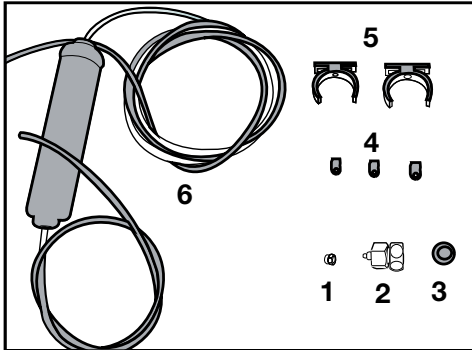

1. Joint (1 pièce) : utilisé pour fixer le tuyau d'eau à l'arrière du réfrigérateur.
 2. Adaptateur du robinet (1 pièce) : utilisé pour le raccordement au réseau d'approvisionnement d'eau froide.
 3. Filtre poreux (1 pièce)
 4. Collier de serrage (3 pièces) : utilisé pour fixer le tuyau d'eau au mur.
 5. Accessoires de raccordement du filtre (2 pièces) : utilisés pour fixer le filtre au mur.
 6. Filtre à eau (1 pièce) : utilisé pour raccorder le réfrigérateur au réseau d'approvisionnement d'eau. Ce filtre n'est pas nécessaire si le raccordement d'une bonbonne d'eau est prévu.
1. Raccordez l'adaptateur du robinet à la vanne d'arrêt du réseau d'approvisionnement d'eau.
 2. Localisez l'endroit de fixation du filtre externe. Fixez les accessoires de raccordement du filtre (5) au mur.

3. Fixez le filtre en position verticale sur les accessoires de raccordement, tel qu'illustré sur l'étiquette. (6)

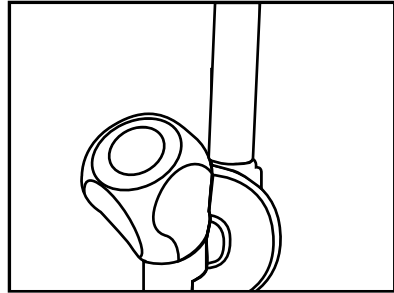

4. Fixez le tuyau d'eau en le tirant du dessus du filtre jusqu'à l'adaptateur de raccordement d'eau du réfrigérateur (voir Section 4.6).

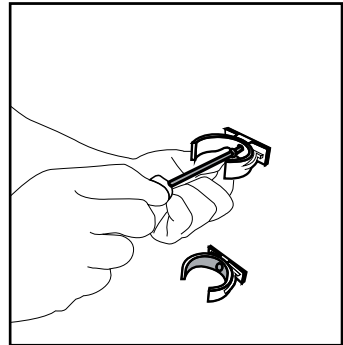

Une fois le raccordement effectué, l'installation devrait être semblable à l'image ci-dessous.

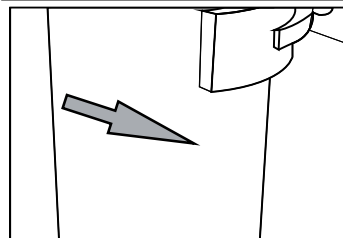
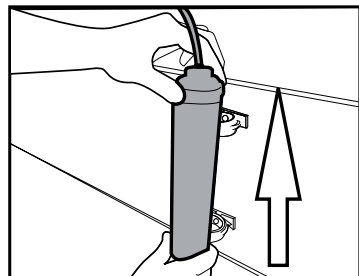

Installation

4.9.2. Filtre interne

Le filtre interne livré avec l'appareil n'est pas installé à la livraison. Pour l'installation du filtre, bien vouloir lire attentivement les instructions ci-après.

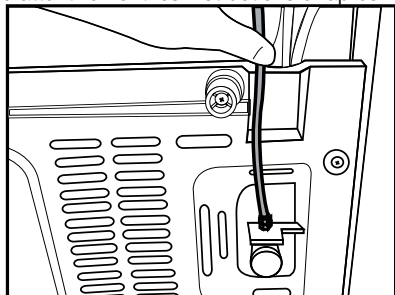

Conduite d'eau :

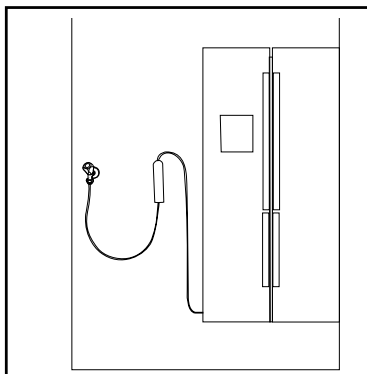

Conduite de la bonbonne :

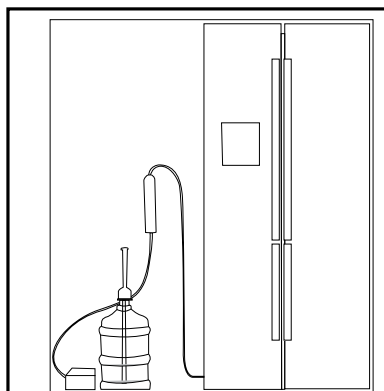

1. Le voyant « Ice Off » (Désactivation de la préparation de glace) doit être actif au moment de l'installation du filtre. Passez du mode marche et au mode arrêt en appuyant sur la touche « Ice » (glace).

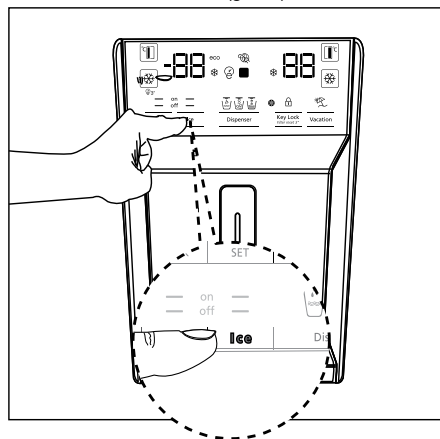

2. Retirez le bac à légumes pour avoir accès au filtre à eau.

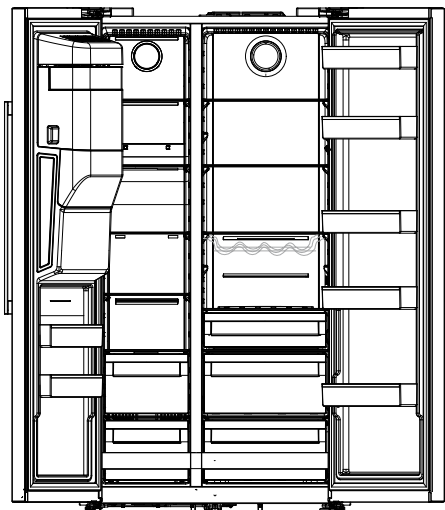

Ne consommez pas les dix premiers verres d'eau filtrée après avoir connecté le filtre.

Installation

Retirez le couvercle de dérivation du filtre en le tirant.



Quelques gouttes d'eau pourraient s'écoulées après le retrait du couvercle, c'est tout à fait normal.

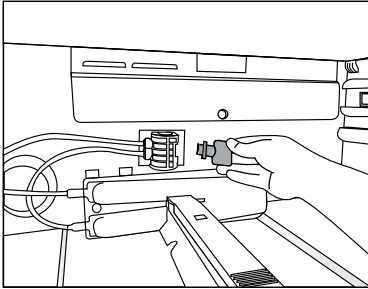

1. Placez le couvercle du filtre dans le mécanisme et poussez-le pour verrouiller.

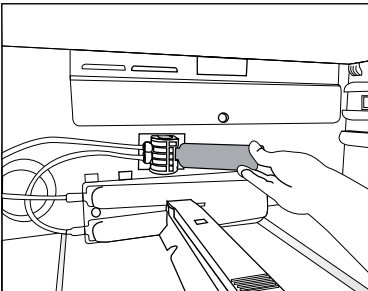

2. Pour annuler le mode « Ice off » (Désactivation de la préparation de glace), appuyez à nouveau sur la touche « Ice » (glace) de l'écran.



Le filtre purifiera l'eau de certains corps étrangers. Mais il n'éliminera pas les micro-organismes.

5 Préparation



Lisez d'abord la section "Instructions de sécurité" !

5.1 Comment économiser l'énergie



Il est dangereux de connecter l'appareil aux systèmes électroniques d'économie d'énergie, ils pourraient l'endommager.

- Pour un appareil autonome : "Cet appareil de réfrigération n'est pas destiné à être utilisé comme un appareil encastré;
- Ne laissez pas la porte du réfrigérateur ouverte longtemps.
- Ne conservez pas des aliments ou des boissons chauds dans le réfrigérateur.
- Ne surchargez pas le réfrigérateur, l'obstruction du flux d'air interne réduira la capacité de réfrigération.
- Selon les caractéristiques de l'appareil, le dégivrage des aliments congelés dans le compartiment réfrigérateur assurera l'économie d'énergie et la préservation de la qualité des aliments.
- Les aliments sont stockés à l'aide des tiroirs du compartiment réfrigéré afin de garantir une économie d'énergie et de protéger les aliments dans de meilleures conditions.
- Veuillez-vous assurer que les aliments ne sont pas en contact direct avec le capteur de température du compartiment réfrigérateur décrit ci-après.
- Comme l'air chaud et humide ne pénètre pas directement dans votre produit lorsque les portes ne sont pas ouvertes, votre produit s'optimisera dans des conditions suffisantes pour protéger vos aliments. Dans cette fonction d'économie d'énergie, les fonctions et composants tels que le compresseur, le ventilateur, le chauffage, le dégivrage, l'éclairage, l'affichage, etc. fonctionneront selon les besoins pour consommer un minimum d'énergie tout en maintenant la fraîcheur de vos aliments.
- En cas d'options multiples, les étagères en verre doivent être placées de manière à ce que les sorties d'air au niveau de la paroi arrière ne soient pas bloquées, de préférence les sorties d'air restent sous l'étagère en verre. Cette combinaison peut contribuer à améliorer la distribution de l'air et l'efficacité énergétique.

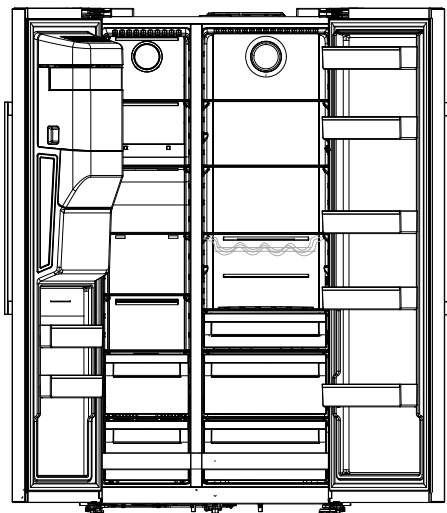
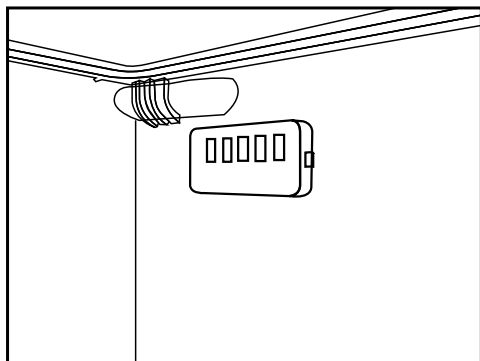

5.2 Première opération

Avant d'utiliser votre réfrigérateur, assurez-vous que les installations nécessaires sont conformes aux instructions des sections « Instructions en matière de sécurité et d'environnement » et « Installation ».

- Laissez l'appareil fonctionner à vide pendant 12 heures, et ne l'ouvrez pas sauf en cas de nécessité absolue.



Un son retentit à l'activation du compresseur. Il est également normal d'entendre ce son lorsque le compresseur est inactif, en raison des liquides et des gaz comprimés présents dans le système de réfrigération.



Il est normal que les bords avant du réfrigérateur soient chauds. Ces parties doivent en principe être chaudes afin d'éviter la condensation.



Pour certains modèles, le panneau indicateur s'éteint automatiquement 1 minute après la fermeture des portes. Il s'active à nouveau à l'ouverture de la porte ou lorsque vous appuyez sur n'importe quelle touche.

6 Fonctionnement de l'appareil



Lisez d'abord la section "Instructions de sécurité" !

- Il ne faut pas utiliser d'outils mécaniques ou autres que les recommandations du fabricant pour accélérer l'opération de décongélation.
- Évitez d'utiliser des parties de votre réfrigérateur, telles que la porte ou les tiroirs, comme support ou comme marchepied. Cela peut faire trébucher le produit ou endommager ses composants.
- Le produit ne doit être utilisé que pour la conservation des aliments.
- Fermez le robinet d'eau si vous vous absentez de chez vous (par exemple, en vacances) et que vous n'utilisez pas le distributeur d'eau ou le distributeur de glace pendant une longue période. Dans le cas contraire, des fuites d'eau peuvent se produire.

6.1 Éteindre le produit

En cas de non-utilisation prolongée du produit ;

- Débranchez-le,
- enlevez la nourriture pour éviter les odeurs,
- Il faut attendre que la glace soit dégelée,
- Il faut nettoyer l'intérieur et attendre qu'il soit sec.
- Il faut laisser les portes ouvertes pour éviter d'endommager les plastiques internes du corps.

6 Fonctionnement du produit

Lisez d'abord la section "Instructions de sécurité" !

6.2 Panneau indicateur

Les panneaux indicateurs varient en fonction du modèle de votre appareil.

Les fonctions sonores et visuelles dudit panneau vous aident à utiliser votre réfrigérateur.

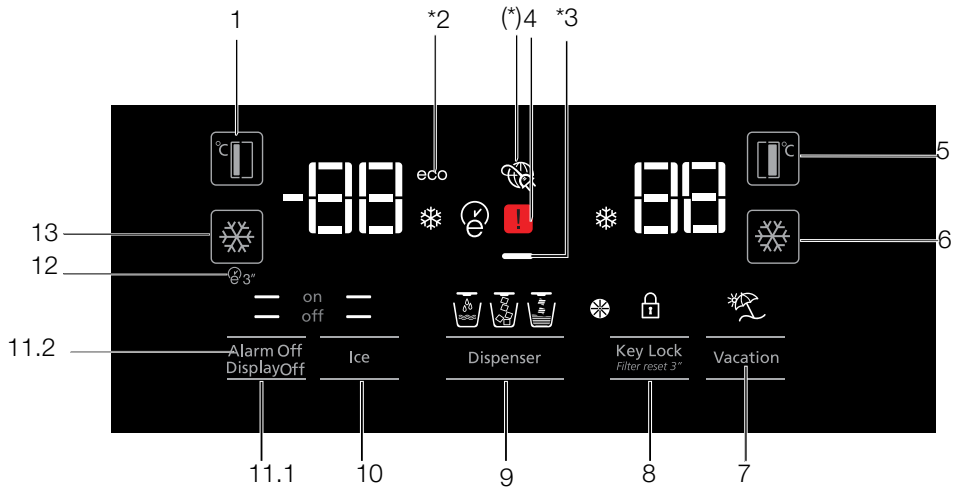

1. Réglage de la température du compartiment congélateur
2. Mode économie
3. Fonction Économie d'énergie (Arrêt de l'affichage)
4. Coupure d'électricité / Température élevée / Voyant d'avertissement d'erreur
5. Réglage de la température du compartiment réfrigérateur
6. Refroidissement rapide
7. Fonction Vacances
8. Annulation de l'alerte de verrouillage du clavier / remplacement du filtre
9. Sélection d'eau, de glace pilée et de glaçons
10. Fabrication de glaçons marche/arrêt
11. Marche / arrêt affichage /Avertissement d'alarme désactivée
12. Autoeco
13. Congélation rapide

***Peut ne pas être disponible sur tous les modèles**



***En option** : Les illustrations présentées dans ce manuel d'utilisation sont schématiques et peuvent ne pas correspondre exactement à votre produit. Si votre appareil ne présente pas les parties citées, alors l'information s'applique à d'autres modèles.

Utilisation de l'appareil

1. Réglage de température du compartiment congélateur

Appuyer sur le bouton () vous permettra de régler la température du compartiment congélateur à -18, -19, -20, -21, -22, -23 et -24.

2. Mode économie

Indique que le réfrigérateur fonctionne en mode économie d'énergie. Cet indicateur s'allume lorsque la température du compartiment congélateur est réglée à -18 ou lorsque le mode refroidissement à économie d'énergie est activé par la fonction eco-extra. (ECO)

3. Fonction Économie d'énergie (Arrêt de l'affichage)

Si les portes de l'appareil restent fermées pendant longtemps, la fonction Économie d'énergie s'active automatiquement et le symbole d'Économie d'énergie s'allume. Si la fonction Économie d'énergie est activée, tous les symboles de l'écran hormis celui de l'Économie d'énergie s'éteindront. Si vous appuyez sur un bouton quelconque ou ouvrez la porte lorsque la Fonction Économie d'énergie est active, cette fonction sera désactivée et les symboles qui se trouvent à l'écran redeviendront normaux.

La fonction Économie d'énergie est activée à la sortie de l'appareil de l'usine et ne peut être annulée.

4. Coupure d'électricité / Température élevée / Voyant d'avertissement d'erreur

Cet indicateur () s'allume en cas de défaut de température ou alertes de défauts. Si cet indicateur s'allume, veuillez vous référer au chapitre « solutions recommandées en cas de problèmes » du présent guide.

Ce voyant s'allume en cas de coupure d'électricité, de défaut de température élevée et d'avertissement d'erreur. Au cours des coupures d'électricité prolongées, la température maximale du compartiment congélateur s'affiche sur l'écran numérique. Après avoir contrôlé les aliments dans le compartiment congélateur, appuyez sur le bouton de désactivation de l'alarme pour annuler l'avertissement.

Veuillez consulter la section « solutions conseillées pour le dépannage » de votre manuel si vous observez que ce voyant est allumé.

5. Réglage de la température du compartiment réfrigérateur

Après avoir appuyé sur le bouton ()^{°C}, la température du compartiment réfrigérateur peut être réglée à 8, 7, 6, 5, 4, 3, 2... respectivement.



6. Refroidissement rapide

Pour une réfrigération rapide, appuyez sur le bouton; cette opération active l'indicateur de réfrigération rapide ()[❄].



Appuyez de nouveau sur ce bouton pour désactiver la fonction sélectionnée.

Utilisez cette fonction lorsque vous placez des produits frais dans le compartiment réfrigérateur pour refroidir rapidement les denrées alimentaires. Lorsque cette fonction est activée, le réfrigérateur fonctionnera pendant 1 heures d'affilée.

7. Fonction Vacances

Lorsque la fonction Vacances ()^{*V} est active, l'indicateur du compartiment réfrigérateur affiche l'inscription "- -" et le processus de refroidissement du compartiment réfrigérateur n'est pas actif. Il n'est pas adapté de conserver les denrées dans le compartiment réfrigérateur lorsque cette fonction est activée. Les autres compartiments resteront refroidis à la température définie respectivement pour chaque compartiment. Appuyez à nouveau sur le bouton Vacances pour annuler cette fonction. ()^{*V}

8. Annulation de l'alerte de verrouillage du clavier / remplacement du filtre

Appuyez sur le bouton de verrouillage () du clavier pour activer cette fonction. Utilisez cette fonction pour éviter de changer le réglage de la température du réfrigérateur. Le filtre à eau doit être remplacé tous les 6 mois. Appuyez sur le bouton ()[❄] pendant 3 secondes pour éteindre le voyant d'alerte du filtre.

Utilisation de l'appareil

9. Sélection d'eau, de glace pilée et de glaçons

Défilez les options de sélection d'eau (☰), de glaçons (☹) et de morceaux de glace (☹) à l'aide du bouton numéro 8. L'indicateur activé restera allumé.

10. Fabrication de glaçons marche/arrêt

Appuyez sur le bouton (☹) pour annuler (off —) ou activer (on —) la fabrication de glaçons.

11.1 Marche / arrêt affichage

Appuyez sur le bouton (— off) pour annuler (XX) ou activer (— on) la mise en marche/arrêt de l'écran.

11.2 Avertissement d'alarme désactivée

En cas de coupure d'électricité/d'alarme de température élevée, appuyez sur le bouton d'alarme désactivée (☹) pour annuler l'alarme, après avoir inspecté les aliments placés dans le compartiment de congélation.

12. Autoeco

Appuyez sur le bouton auto eco (☹3") pendant 3 secondes pour activer cette fonction. Si la porte du compartiment réfrigérateur reste fermée pendant longtemps lorsque cette fonction est sélectionnée, le compartiment réfrigérateur basculera automatiquement vers un mode de fonctionnement plus économique pour économiser l'électricité. Appuyez de nouveau sur le bouton pour désactiver cette fonction.

L'indicateur s'allumera au bout de 6 heures lorsque le mode auto eco sera activé. (☹)

13. Congélation rapide

Pour obtenir une congélation rapide, appuyez sur la touche ; cela permettra d'activer l'indicateur de congélation rapide (☹).

Lorsque la fonction congélation rapide est activée, l'indicateur de congélation rapide s'allume et la température du compartiment congélateur affiche la valeur « -27 ». Appuyez à nouveau sur la touche de congélation rapide (☹) pour annuler cette fonction. L'indicateur de congélation rapide s'éteint et retourne au réglage normal.

La fonction congélation rapide s'annule automatiquement après 24 heures, sauf si l'utilisateur le fait avant. Pour congeler une grande quantité d'aliments frais, appuyez sur la touche de congélation rapide et patientez pendant 24 heures avant de mettre les aliments dans le compartiment congélateur.

6.3 Module de désodorisation (FreshGuard)

(Cette caractéristique est en option)

Le module de désodorisation élimine rapidement les mauvaises odeurs dans votre réfrigérateur avant qu'elles ne pénètrent dans les surfaces. Grâce à ce module placé sur le plafond du compartiment des aliments frais, les mauvaises odeurs se dissolvent pendant que l'air circule de manière active sur le filtre anti-odeurs, puis l'air qui a été nettoyé par le filtre est réintroduit dans le compartiment des aliments frais. De cette façon, les odeurs indésirables qui peuvent apparaître lors de la conservation des aliments dans le réfrigérateur sont éliminées avant qu'elles ne pénètrent dans les surfaces.

Cela grâce au ventilateur, à la LED et au filtre anti-odeurs intégré dans le module.

Lorsque vous souhaitez utiliser le module désodorisant, veuillez l'activer à partir du bouton indicateur.



6.4 Bac à légumes à humidité contrôlée (EverFresh+)

(Facultatif)

Grâce au bac à légumes à humidité contrôlée, les légumes et les fruits peuvent être conservés plus longtemps dans un environnement aux conditions d'humidité idéales. Grâce au système de réglage de l'humidité avec 3 options devant votre bac à légumes, vous pouvez contrôler l'humidité à l'intérieur du compartiment en fonction des aliments que vous stockez. Nous vous recommandons de stocker vos aliments en sélectionnant l'option légumes lorsque vous stockez des légumes uniquement, l'option fruits lorsque vous stockez des fruits uniquement et l'option mixte lorsque vous stockez des aliments mélangés.

Nous recommandons de ne pas stocker les légumes et les fruits dans des sacs afin d'améliorer la durée de conservation des aliments et de mieux profiter du système de contrôle de l'humidité. En les laissant dans des sacs en plastique, les légumes pourrissent en peu de temps. Nous recommandons de ne pas conserver les concombres et les brocolis, en particulier, dans des sacs fermés. Dans les situations où le contact avec d'autres légumes n'est pas privilégié, utilisez des matériaux d'emballage tels que le papier qui présente un certain niveau de porosité en termes d'hygiène.

Lorsque vous placez les légumes, placez les légumes lourds et durs en bas et les légumes légers et tendres en haut, en tenant compte du poids spécifique des légumes.

Il ne faut pas mettre les fruits qui ont une forte production de gaz d'éthylène comme la poire, l'abricot, la pêche et surtout la pomme dans le même bac à légumes avec d'autres fruits et légumes. Le gaz d'éthylène qui sort de ces fruits pourrait faire mûrir plus rapidement d'autres légumes et fruits et les faire pourrir dans un laps de temps plus court.

6.5 Lumière bleue/HarvestFresh (Facultatif)

Voyant lumineux bleu,

Les légumes et les fruits conservés dans des bacs à légumes éclairés par une lumière bleue continuent à effectuer la photosynthèse et à conserver leur taux de vitamine C grâce à l'effet de la longueur d'onde de la lumière bleue.

Pour HarvestFresh,

Les légumes et les fruits conservés dans des bacs à légumes éclairés par la technologie HarvestFresh conservent leurs niveaux de vitamines (vitamines A et C) plus longtemps grâce aux cycles de lumières bleues, vertes, rouges et sombres qui simulent le cycle de la journée.

Lorsque la porte de votre réfrigérateur est ouverte pendant la période d'obscurité de la technologie HarvestFresh, votre réfrigérateur le détecte automatiquement et allume le bac à légumes avec l'une des lumières bleues, vertes ou rouges respectivement pour votre confort. La période d'obscurité se poursuit lorsque vous fermez la porte de votre réfrigérateur afin qu'elle représente la période de nuit du cycle de jour.

Utilisation de l'appareil

6.6 Utilisation de la fontaine à eau (Cette caractéristique est en option)



Les premiers verres d'eau obtenus du distributeur d'eau doivent normalement être chauds.



Lorsque le distributeur d'eau n'est pas utilisé pendant une longue durée, il faut verser les premiers verres d'eau qu'il produit afin d'obtenir de l'eau propre.

1. Poussez le bras de la fontaine à eau avec votre verre. Il serait plus facile de pousser le bras avec la main si vous utilisez un verre en plastique souple.
2. Relâchez le bras après avoir rempli votre verre d'eau comme vous le souhaitez.

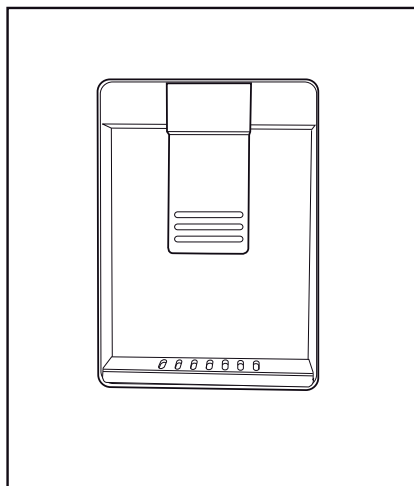

La quantité d'eau qui s'écoule de la fontaine dépend de la pression que vous exercez sur le bras. Relâchez légèrement la pression sur le bras lorsque le niveau d'eau dans votre verre/récipient augmente pour éviter le débordement. L'eau s'égoutte si vous appuyez légèrement sur le bras ; c'est normal et ce n'est pas un dysfonctionnement.

6.7 Remplir le réservoir de la fontaine d'eau

Ouvrez le couvercle du réservoir d'eau comme indiqué sur la figure. Remplissez-le d'eau pure et potable. Remplacez le couvercle.

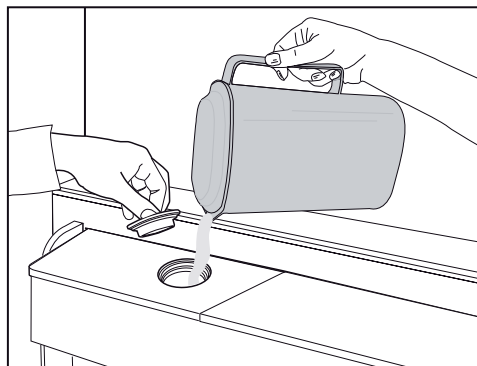

6.8 Nettoyage du réservoir d'eau

Retirez le réservoir d'eau à l'intérieur du balconnet. Dégagez-le en tenant les deux côtés du balconnet.

Tenez les deux côtés du réservoir et tirez-le dans un angle de 45 °.

Retirez le couvercle du réservoir et nettoyez-le.

Utilisation de l'appareil

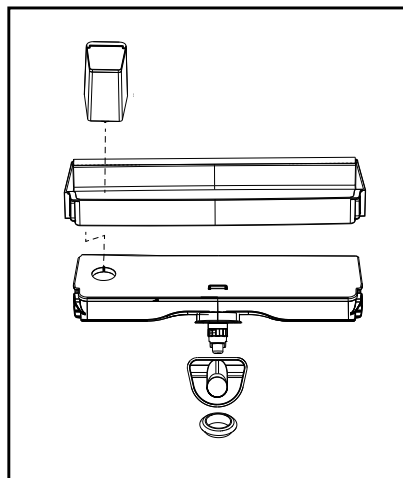
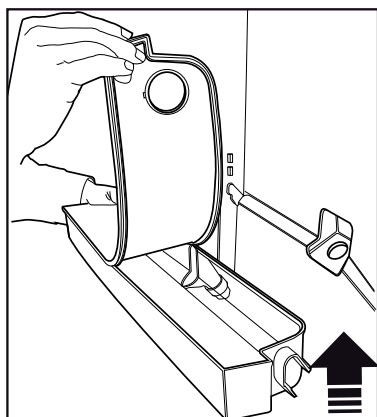
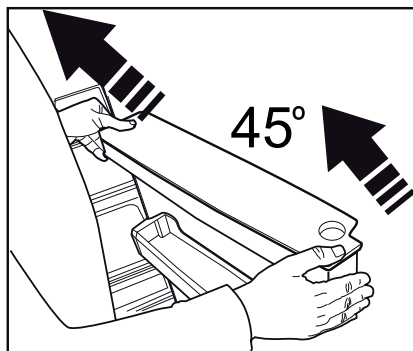
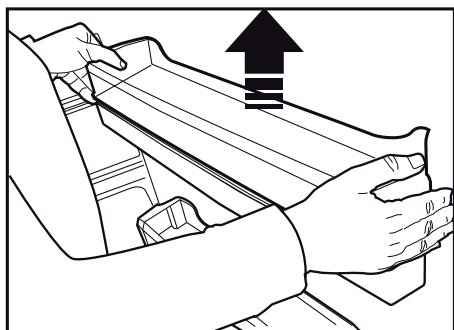

Ne remplissez pas le réservoir d'eau de jus de fruits, de boissons gazeuses, de boissons alcoolisées ou tout autre liquide inapproprié à l'utilisation du distributeur d'eau. L'utilisation de tels liquides pourrait causer un dysfonctionnement ou des dommages irréparables dans le distributeur. Cette utilisation du distributeur n'est pas couverte par la garantie. Certains produits chimiques et additifs contenus dans les boissons/liquides pourraient causer des dommages matériels au distributeur d'eau.



Il ne faut pas laver les composants du réservoir et du distributeur d'eau au lave-vaisselle.



Les composants du réservoir d'eau et du distributeur d'eau ne doivent pas être lavés au lave-vaisselle.

6.9 Le compartiment des produits laitiers (entrepôt frigorifique)

(Cette caractéristique est en option)

« Le compartiment des produits laitiers (entrepôt frigorifique) » fournit une température plus basse que celle du compartiment réfrigérateur. Utilisez ce compartiment pour conserver les charcuteries (salami, saucisses, produits laitiers, etc.) qui nécessitent une température de conservation plus basse ou des produits à base de viande, de poulet ou de poisson destinés à une consommation immédiate. Ne conservez pas les fruits et les légumes dans ce compartiment.

6.10 Bac à légumes

Le bac à légumes du réfrigérateur est conçu pour conserver la fraîcheur des bacs à légumes en préservant l'humidité. À cette fin, la circulation générale de l'air froid est intensifiée dans le bac à légumes. Conservez les fruits et les légumes dans ce compartiment. Gardez les bacs à légumes et les fruits à feuilles vertes séparément pour prolonger leur vie.

6.11 Ioniseur

(Cette caractéristique est en option)

Le système d'ioniseur dans le conduit d'air du compartiment réfrigérateur sert à ioniser l'air. L'émission d'ions négatifs élimine les bactéries et les autres molécules à l'origine des odeurs contenus dans l'air.

6.12 Filtre anti-odeurs

(Cette caractéristique est en option)

Le filtre anti-odeurs du conduit d'air du compartiment réfrigérateur empêchera la formation d'odeurs indésirables.

Utilisation de l'appareil

6.13 Récupération de glace ou de l'eau

(en option)

Pour récupérer de l'eau (👉) / des glaçons (👉) / de la glace pilée (👉) utilisez l'écran pour sélectionner l'option correspondante. Récupérez de l'eau ou de la glace en poussant le bouton du distributeur d'eau vers l'avant. Lorsque vous passez de l'option glaçons (👉) / à l'option glace pilée (👉) le type de glace précédent peut être encore récupéré pendant quelques temps.

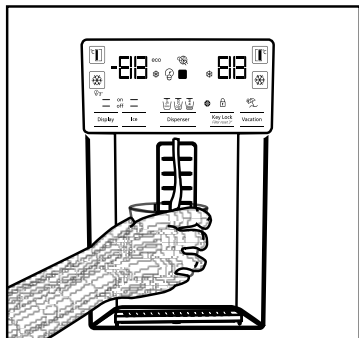

- L'appareil pourrait ne pas libérer de l'eau durant la première utilisation. Ceci est dû à l'air qui se trouve dans le système. Il doit être évacué. Pour cela, poussez le bouton du distributeur d'eau pendant 1 à 2 minutes jusqu'à ce que l'eau s'écoule. Le débit d'eau initial pourrait être irrégulier. Lorsque l'air du système sera évacué, l'eau coulera normalement.
- L'eau pourrait être trouble lors de la première utilisation du filtre ; n'en consommez pas les dix premiers verres.
- Vous devez attendre environ 12 heures pour obtenir de l'eau fraîche après la première installation.
- Le système d'eau de l'appareil est conçu pour de l'eau potable uniquement. N'utilisez pas d'autres boissons.
- Il est recommandé de déconnecter l'approvisionnement d'eau lorsque l'appareil ne sera pas utilisé pendant longtemps durant les vacances, etc.
- Lorsque le distributeur d'eau n'est pas utilisé pendant une longue période, les deux premiers verres récupérés pourraient être chauds.

- Vous devez attendre environ 12 heures avant de récupérer la glace dans le distributeur de glace/d'eau pour la première fois. Il est possible que le distributeur ne produise pas de glace s'il n'y en a pas suffisamment dans le compartiment à glace.
- Les 30 glaçons (3 à 4 l) récupérés après la première utilisation ne doivent pas être utilisés.
- En cas de panne d'électricité ou de dysfonctionnement temporaires, la glace peut fondre partiellement et recongeler. Ainsi, les glaçons vont fondre et se mélanger. En cas de panne d'électricité ou de dysfonctionnement prolongés, la glace peut fondre et couler à l'extérieur. Si vous rencontrez ce problème, retirez la glace de son compartiment et nettoyez-le.

6.14 Plateau de dégivrage

(en option)

L'eau qui s'égoutte du distributeur s'accumule sur le plateau de dégivrage ; aucune évacuation d'eau n'est disponible. Tirez le plateau de dégivrage vers l'extérieur ou poussez sur les bords pour l'enlever. Vous pouvez ensuite évacuer l'eau qui s'y trouve.

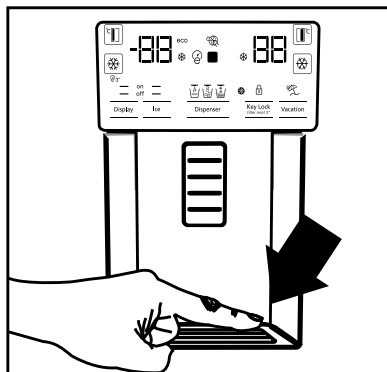

AVERTISSEMENT: Le système d'eau de l'appareil doit être raccordé uniquement à la conduite d'eau froide. Il est interdit de le raccorder à la conduite d'eau chaude.

Utilisation de l'appareil

6.15 Twist ice maker

(En option)

La machine à glaçons est située dans la partie supérieure du couvercle du congélateur. Tenez les poignées situées sur les côtés du réservoir à glaçons et déplacez vers le haut pour retirer.

Retirez le couvercle décoratif de la machine à glaçons en le déplaçant vers le haut.

FONCTIONNEMENT

Pour retirer le bac à glace

Saisissez les poignées du réservoir de stockage de glace, ensuite soulevez-le et tirez-le vers vous. (Figure 1)

Pour réinstaller le bac à glace

Saisissez les poignées du réservoir de stockage de glace, soulevez-le en inclinant pour que les côtés du bac s'insèrent dans leurs fentes et vérifiez que la goupille de sélection de glace est correctement montée. (Figure 2)

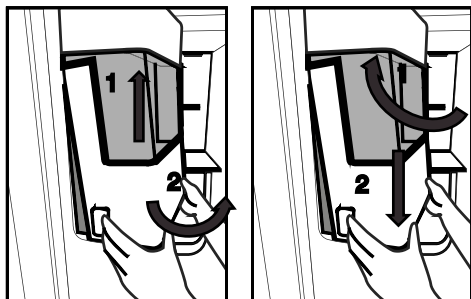

Poussez fermement vers le bas, jusqu'à ce qu'il n'y ait plus d'espace entre le réservoir et le plastique de la porte. (Figure 2)

Si vous avez des difficultés à remonter le réservoir, tournez l'engrenage rotatif à 90 ° et réinstallez-le comme indiqué dans la figure 3.

Tout son que vous entendrez lorsque la glace tombe dans le réservoir fait partie du fonctionnement normal.

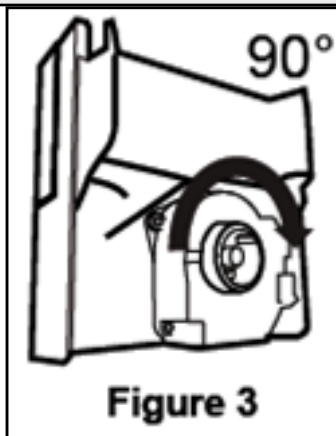

Figure 3

Lorsque le distributeur de glaçons ne fonctionne pas correctement

Si après une longue période vous n'avez pas retiré les glaçons, des blocs de glace se formeront. Dans ce cas, retirez le réservoir de stockage de glace conformément aux instructions indiquées ci-dessus, séparez les blocs de glace, jetez les glaçons collés et remettez le reste de glaçons dans le réservoir de stockage de glace. (Figure 4)



Figure 4

Utilisation de l'appareil



Si vous n'arrivez pas à retirer la glace, vérifiez si elle n'est pas coincée dans le passage et enlevez-la. Contrôlez régulièrement le passage pour la glace pour supprimer les obstacles, comme indiqué à la figure 5.

Lorsque vous utilisez votre réfrigérateur pour la première fois ou lorsqu'il n'a pas été utilisé pendant une période prolongée

Les glaçons peuvent être petits à cause de l'air dans le tuyau après le raccordement ; cet air sera purgé dans les conditions normales d'utilisation.

Si vous soupçonnez la présence des contaminants dans la conduite d'eau, jetez la glace fabriquée en une journée environ.

Attention !

N'insérez pas votre main ou tout autre objet dans le passage pour la glace et la lame, cela pourrait endommager les pièces ou vous blesser.

Ne laissez pas les enfants s'accrocher sur le distributeur de glaçons ou la machine à glaçons, car cela pourrait causer des blessures

Pour éviter de laisser tomber le réservoir de stockage de glace, utilisez vos deux mains pour le retirer.

Si vous fermez violemment la porte, l'eau pourrait se verser dans le réservoir de stockage de glace.

Évitez de démonter le réservoir de stockage de glace, à moins que cela ne soit nécessaire.

S'il y a un blocage (la glace ne sort pas du distributeur) lorsque vous essayez d'obtenir de la glace pilée, essayez d'obtenir des glaçons. Ensuite, vous pourrez à nouveau essayer d'obtenir de la glace pilée.

Lorsque vous appuyez sur le distributeur de glace pilée, un glaçon peut être distribué. Un glaçon peut être distribué à la place de la glace pilée.

La porte du congélateur à l'avant de la machine à glace peut créer une légère couche de neige et un film.

C'est normal, il est recommandé de nettoyer cette zone rapidement.

La grille dans la zone inférieure du distributeur d'eau se remplit d'eau avec le temps. Elle doit être nettoyée régulièrement. Il est recommandé de nettoyer périodiquement l'eau contenue dans cette zone.

Lorsque la glace s'écoule du réservoir de stockage de glace, il est normal que vous entendiez un bruit, cela n'est pas révélateur d'un problème.

Le mécanisme de lame à l'intérieur du bac à glaçons est tranchant et vous pouvez vous couper.

Si le tiroir à glaçons ne fournit pas de glace, les glaçons peuvent être agglomérés, retirez le réservoir et nettoyez-le à nouveau.

Lorsque vous appuyez sur la gâchette pour obtenir de la glace, le type de glace ne peut pas être modifié sur l'affichage. Relâchez la gâchette, modifiez le type de glace sur l'affichage et vous pourrez à nouveau obtenir de la glace.

Utilisation de l'appareil

6.16 Congélation des aliments frais

- Pour conserver la qualité des aliments, les denrées placées dans le compartiment congélateur doivent être congelées le plus rapidement possible, à l'aide de la fonction de congélation rapide.
- Pour congeler une grande quantité d'aliments frais, appuyez sur la touche de congélation rapide et patientez pendant 24 heures avant de mettre les aliments dans le compartiment congélateur.
- Le fait de congeler les denrées à l'état frais prolongera la durée de conservation dans le compartiment congélateur.
- Emballez les aliments dans des emballages sous vide et scellez-les correctement.
- Assurez-vous que les aliments sont emballés avant de les placer dans le congélateur. Utilisez

des récipients pour congélateur, du papier aluminium et du papier résistant à l'humidité, des sacs en plastique ou du matériel d'emballage similaire au lieu d'un papier d'emballage ordinaire.

- Marquez chaque emballage en y écrivant la date avant de le placer au congélateur. Cela vous permettra de déterminer la fraîcheur de chaque paquet lors des ouvertures du congélateur. Mettez les aliments les plus anciens à l'avant pour vous assurer qu'ils sont utilisés en premier.
- Les aliments congelés doivent être utilisés immédiatement après le dégivrage et ne doivent pas être congelés à nouveau.
- Ne retirez pas de grandes quantités d'aliments au même moment.

Réglage du compartiment congélateur	Réglage du compartiment réfrigérateur	Descriptions
-18 °C	4°C	Ce réglage est celui qui est recommandé par défaut.
-20, -22 ou -24 °C	4°C	Ces réglages sont recommandés pour des températures ambiantes excédant 30 °C.
Congélation rapide	4°C	Appuyez sur la fonction congélation rapide et patientez pendant 24 heures avant de placer les aliments dans le compartiment congélateur ; l'appareil réinitialisera les réglages précédents à la fin du processus.
Inférieure ou égale à -18 °C	2°C	Utilisez ces paramètres si à votre avis le compartiment réfrigérateur n'est pas assez froid en raison de la température ambiante ou de l'ouverture fréquente de la porte.

6.17 Recommandations relatives à la conservation des aliments congelés

Le compartiment doit être réglé à -18 °C minimum.

1. Placez les aliments dans le congélateur le plus rapidement possible pour éviter leur dégivrage.
2. Avant de les faire dégivrer, vérifiez la « date d'expiration » sur l'emballage pour vous assurer de l'état des aliments.
3. Assurez-vous que l'emballage de l'aliment n'est pas endommagé.

6.18 Informations relatives au congélateur

Selon la norme CEI 62552, le congélateur doit être doté d'une capacité de congélation des aliments de 4,5 kg à une température inférieure ou égale à -18 °C en 24 heures pour chaque 100 litres du volume du compartiment congélateur. Les aliments peuvent être préservés pour des périodes prolongées uniquement à des températures inférieures ou égales à -18 °C. Vous pouvez garder les aliments frais pendant des mois (dans le congélateur à des températures inférieures ou égales à 18 °C).

Utilisation de l'appareil

Les aliments à congeler ne doivent pas être en contact avec ceux déjà congelés pour éviter un dégivrage partiel.

Faites bouillir les légumes et filtrez l'eau pour prolonger la durée de conservation à l'état congelé. Placez les aliments dans des emballages sous vide après les avoir filtrés et placez-les dans le réfrigérateur. Les bananes, les tomates, les feuilles de laitue, le céleri, les œufs durs, les pommes de terre et les aliments similaires ne doivent pas être congelés. Leur congélation entraîne une réduction de leur valeur nutritionnelle et de leur qualité ; ils pourraient aussi bien s'abîmer, ce qui serait néfaste pour la santé.

6.19 Disposition des aliments

Balconnets du compartiment congélateur	Les aliments congelés incluent notamment la viande, le poisson, la crème glacée, les légumes, etc.
Balconnets du compartiment réfrigérateur	Les aliments contenus dans des casseroles, des plats couverts, des gamelles et les œufs (dans des gamelles)
Balconnets de la porte du compartiment réfrigérateur	Aliments emballés et de petite taille ou des boissons
Bac à légumes	Fruits et légumes
Compartiment des aliments frais	Épicerie fine (aliments pour petit déjeuner, produits carnés à consommer à court terme)

6.20 Alerte de porte ouverte

(Cette caractéristique est en option)

Un signal sonore est émis si la porte de l'appareil reste ouverte pendant 1,5 minute. Le signal sonore s'arrête à la fermeture de la porte ou lorsqu'on appuie sur bouton de l'écran (si disponible).

6.21 Lampe d'éclairage

L'éclairage intérieur utilise une lampe de type DEL. Contactez le service agréé pour tout problème lié à cette lampe.

La ou les lampes utilisées dans cet appareil ne peuvent pas être utilisées pour l'éclairage de la maison. L'objectif de cette lampe est d'aider l'utilisateur à placer les aliments dans le réfrigérateur/congélateur de manière sûre et confortable.

7 Entretien et nettoyage



AVERTISSEMENT : Lisez d'abord la section "Instructions de sécurité" !.



AVERTISSEMENT : Débranchez l'appareil avant le nettoyage.

- N'utilisez pas des objets pointus ou des produits de nettoyage abrasifs pour nettoyer l'appareil. Il ne faut pas utiliser de matériaux tels que des produits d'entretien ménager, du savon, des détergents, du gaz, de l'essence, de l'alcool, de la cire, etc.
- La poussière doit être enlevée de la grille de ventilation située à l'arrière du produit au moins une fois par an (sans ouvrir le couvercle). Le nettoyage doit être effectué à l'aide d'un chiffon sec.

Pour des appareils dotés d'un distributeur d'eau/machine à glaçons,

- Dans le cas où l'eau du réservoir a attendu 2 à 3 semaines, elle doit être remplacée.
- Le réservoir d'eau et les composants de la fontaine à eau ne doivent pas être lavés au lave-vaisselle.
- Faites dissoudre une cuillerée à café de carbonate dans de l'eau. Trempez un morceau de tissu dans cette eau et essorez-le. Nettoyez soigneusement l'appareil avec ce chiffon et ensuite avec un chiffon sec.
- Veillez à ne pas mouiller le logement de la lampe ainsi que d'autres composants électriques.
- Nettoyez la porte avec un chiffon humide.

Retirez tout le contenu pour enlever la porte et les supports de carrosserie. Retirez les supports de porte en les soulevant vers le haut. Nettoyez et séchez les étagères, puis refixez-les en les faisant glisser à partir du haut.

- N'utilisez pas d'eau contenant du chlore, ou des produits de nettoyage pour les surfaces externes et les pièces chromées de l'appareil. Le chlore entraîne la corrosion de ce type de surfaces métalliques.

- Il ne faut pas utiliser d'outils tranchants et abrasifs, de savon, de produits d'entretien ménager, de détergents, de gaz, d'essence, de vernis et de substances similaires pour empêcher la déformation de la pièce en plastique et l'élimination des empreintes sur la pièce. Utilisez de l'eau chaude et un chiffon doux pour le nettoyage, puis séchez-le.
- Sur les produits sans fonction « No-Frost », des gouttelettes d'eau et un givre pouvant atteindre l'épaisseur d'un doigt peuvent se former sur la paroi arrière du compartiment congélateur. Ne nettoyez pas et n'appliquez jamais d'huiles ou de produits similaires.
- Utilisez un chiffon en microfibres légèrement humidifié pour nettoyer la surface extérieure du produit. Les éponges et autres types de vêtements de nettoyage peuvent provoquer des éraflures.
- Afin de nettoyer tous les composants amovibles pendant le nettoyage de la surface intérieure du produit, il faut laver ces composants avec une solution douce composée de savon, d'eau et de carbonate. Lavez et séchez soigneusement. Évitez le contact de l'eau avec les composants d'éclairage et le panneau de contrôle.



ATTENTION :

N'utilisez pas de vinaigre, d'alcool à friction ni de produits nettoyants à base d'alcool sur les surfaces intérieures.

7.1 Surfaces extérieures en acier inoxydable

Utilisez un produit de nettoyage non abrasif pour l'acier inoxydable et appliquez-le avec un chiffon doux non pelucheux. Pour polir, essuyez doucement la surface avec un chiffon en microfibres humidifié à l'eau et utilisez une peau de chamois sèche. Suivez toujours les veines de l'acier inoxydable.

7.2 Nettoyage des produit avec des portes en verre

Enlevez le film de protection des lunettes.

Il y a un revêtement sur la surface des verres.

Ce revêtement minimise la formation de taches et permet de nettoyer facilement les taches et les salissures qui se sont formées. Le verre qui n'est pas protégé par un revêtement peut être exposé à une liaison permanente de contaminants organiques ou inorganiques, à base d'air et d'eau, tels que le calcaire, les sels minéraux, les hydrocarbures imbrûlés, les oxydes métalliques et les silicones, qui provoquent facilement des taches et des dommages physiques en peu de temps. Gardez les verres propres devient très difficile, voire impossible, malgré le fait qu'ils soient nettoyés régulièrement. En conséquence, la transparence et l'apparence du verre se détériorent. Les méthodes et agents de nettoyage durs et abrasifs augmentent encore ces défauts et accélèrent le processus de détérioration.

Pour les processus de nettoyage de routine, *des produits de nettoyage non alcalins et non corrosifs à base d'eau doivent être utilisés.

Afin de prolonger la durée de vie de ce revêtement, les substances alcalines et corrosives ne doivent pas être utilisées lors du nettoyage.

Un procédé de trempe est appliqué pour augmenter la résistance de ces verres aux chocs et à la casse.

En guise de précaution supplémentaire, un film de sécurité a été appliqué sur la surface arrière de ces lunettes pour éviter de nuire à l'environnement en cas de bris.

7.3 Prévention des odeurs

À sa sortie d'usine, cet appareil ne contient aucun matériau odorant. Cependant, la conservation des aliments dans des sections inappropriées et le mauvais nettoyage de l'intérieur peuvent donner lieu aux mauvaises odeurs.

Pour éviter cela, nettoyez l'intérieur à l'aide de carbonate dissout dans l'eau tous les 15 jours.

- Conservez les aliments dans des récipients fermés. Des micro-organismes peuvent se proliférer dans des récipients non fermés et émettre de mauvaises odeurs.
- Ne conservez pas d'aliments périmés ou avariés dans le réfrigérateur.



Le thé est l'un des désodorisants les plus efficaces. Placez la pulpe du thé infusé dans le produit à l'intérieur d'un récipient ouvert et retirez-la au plus tard au bout de 12 heures. Une fois que la pulpe de thé a été conservée dans le produit pendant plus de 12 heures, les organismes à l'origine de l'odeur s'y accumulent et peuvent être à l'origine de l'odeur elle-même.

7.4 Protection des surfaces en plastique

Si de l'huile se répand sur les surfaces en plastique, il faut immédiatement les nettoyer avec de l'eau tiède, sinon elles seront endommagées.

8 Dépannage

Vérifiez la liste suivante avant de contacter le service après-vente. Cela devrait vous éviter de perdre du temps et de l'argent. Cette liste répertorie les plaintes fréquentes ne provenant pas de vices de fabrication ou des défauts de pièces. Certaines fonctionnalités mentionnées dans ce manuel peuvent ne pas exister sur votre modèle.

Le réfrigérateur ne fonctionne pas.

- La fiche électrique n'est pas correctement insérée. >>> Branchez-la en l'enfonçant complètement dans la prise.
- Le fusible branché à la prise qui alimente l'appareil ou le fusible principal est grillé. >>> Vérifiez les fusibles.

Condensation sur la paroi latérale du congélateur (MULTI ZONE, COOL, CONTROL et FLEXI ZONE).

- La porte a été ouverte trop fréquemment >>> Évitez d'ouvrir trop fréquemment la porte de l'appareil.
- L'environnement est trop humide. >>> N'installez pas l'appareil dans des endroits humides.
- Les aliments contenant des liquides sont conservés dans des récipients non fermés. >>> Conservez ces aliments dans des emballages scellés.
- La porte de l'appareil est restée ouverte. >>> Ne laissez pas la porte de l'appareil ouverte longtemps.
- Le thermostat est réglé sur une température très froide
- . >>> Réglez le thermostat à la température appropriée.

Le compresseur ne fonctionne pas.

- En cas de coupure soudaine de courant ou de débranchement intempestif, la pression du gaz dans le système de réfrigération de l'appareil n'est pas équilibrée, ce qui déclenche la fonction de conservation thermique du compresseur. L'appareil se remet en marche au bout de 6 minutes environ. Dans le cas contraire, veuillez contacter le service de maintenance.
- Le dégivrage est actif. >>> Ce processus est normal pour un appareil à dégivrage complètement automatique. Le dégivrage se déclenche périodiquement.
- L'appareil n'est pas branché. >>> Vérifiez que le cordon d'alimentation est connecté à la prise.
- Le réglage de la température est incorrect. >>> Sélectionnez le réglage de température approprié.
- Absence d'énergie électrique. >>> L'appareil continue de fonctionner normalement dès le retour du courant.

Le bruit du réfrigérateur en fonctionnement s'accroît pendant son utilisation.

- Le rendement de l'appareil en fonctionnement peut varier en fonction des fluctuations de la température ambiante. Ceci est normal et ne constitue pas un dysfonctionnement.

Le réfrigérateur fonctionne fréquemment ou pendant de longues périodes.

Dépannage

- Il se peut que le nouvel appareil soit plus grand que l'ancien. Les appareils plus grands fonctionnent plus longtemps.
- La température de la pièce est peut-être trop élevée. >>> Il est normal que l'appareil fonctionne plus longtemps quand la température de la pièce est élevée.
- L'appareil vient peut-être d'être branché ou chargé de nouvelles denrées alimentaires. >>> L'appareil met plus longtemps à atteindre la température réglée s'il vient d'être branché ou récemment rempli de denrées. C'est normal.
- Il est possible que des quantités importantes d'aliments chauds aient été récemment placées dans l'appareil. >>> Ne mettez pas d'aliments chauds à l'intérieur de l'appareil.
- Les portes étaient ouvertes fréquemment ou sont restées longtemps ouvertes. >>> L'air chaud circulant à l'intérieur de l'appareil le fera fonctionner plus longtemps. N'ouvrez pas les portes trop fréquemment.
- Il est possible que la porte du congélateur soit entrouverte. >>> Vérifiez que les portes sont complètement fermées.
- L'appareil peut être réglé à une température trop basse. >>> Réglez la température à un degré supérieur et attendez que l'appareil atteigne la nouvelle température.
- Le joint de la porte du congélateur peut être sale, usé, cassé, ou mal positionné. >>> Nettoyez ou remplacez le joint d'étanchéité. Si le joint du congélateur est endommagé ou arraché, l'appareil prendra plus longtemps à conserver la température actuelle.

La température du congélateur est très basse, alors que celle du réfrigérateur est appropriée.

- La température du compartiment congélateur est très basse. >>> Réglez la température du compartiment congélateur à un degré supérieur et vérifiez à nouveau.

La température du réfrigérateur est très basse, alors que celle du congélateur est appropriée.

- La température du compartiment réfrigérateur est très basse. >>> Réglez la température du compartiment congélateur à un degré supérieur et vérifiez à nouveau.

Les aliments conservés dans le compartiment réfrigérateur sont congelés.

- La température du compartiment réfrigérateur est très basse. >>> Réglez la température du compartiment congélateur à un degré supérieur et vérifiez à nouveau.

La température du compartiment réfrigérateur ou congélateur est très élevée.

- La température du compartiment réfrigérateur est réglée à un degré très élevé. >>> Le réglage de la température du compartiment réfrigérateur a une incidence sur la température du compartiment congélateur. Attendez jusqu'à ce que la température des pièces correspondantes atteigne le niveau d'efficacité requis en changeant la température des compartiments réfrigérateur ou congélateur.
- Les portes étaient ouvertes fréquemment ou sont restées longtemps ouvertes. >>> N'ouvrez pas les portes trop fréquemment.
- La porte peut être entrouverte. >>> Fermez complètement la porte.
- L'appareil vient peut-être d'être branché ou chargé de nouvelles denrées alimentaires. >>> Cela est normal. L'appareil met plus longtemps à atteindre la température réglée s'il vient d'être branché ou récemment rempli de denrées.
- Il est possible que des quantités importantes d'aliments chauds aient été récemment placées dans l'appareil. >>> Ne mettez pas d'aliments chauds à l'intérieur de l'appareil.

En cas de vibrations ou de bruits.

Dépannage

- Le sol n'est pas assez solide et durable.
>>> Si l'appareil balance lorsqu'il est déplacé doucement, ajustez les supports afin de le remettre en équilibre. Assurez-vous également que le sol est assez solide pour supporter l'appareil.
- Les éléments placés sur l'appareil peuvent être à l'origine du bruit. >>> Retirez tous les éléments placés sur l'appareil.

L'appareil émet un bruit d'écoulement de liquide ou de pulvérisation, etc.

- Les principes de fonctionnement de l'appareil impliquent des écoulements de liquides et des émissions de gaz. >>> Ceci est normal et ne constitue pas un dysfonctionnement.

L'appareil émet un sifflement.

- L'appareil effectue le refroidissement à l'aide d'un ventilateur. Ceci est normal et ne constitue pas un dysfonctionnement.

Il y a de la condensation sur les parois internes de l'appareil.

- Un climat chaud ou humide accélère le processus de givrage et de condensation. Ceci est normal et ne constitue pas un dysfonctionnement.
- Les portes étaient ouvertes fréquemment ou sont restées longtemps ouvertes. >>> N'ouvrez pas les portes trop fréquemment ; fermez-les lorsqu'elles sont ouvertes.
- La porte peut être entrouverte. >>> Fermez complètement la porte.

Il y a de la condensation sur les parois externes ou entre les portes de l'appareil.

- Il se peut que le climat ambiant soit humide, auquel cas cela est normal. >>> La condensation se dissipe lorsque l'humidité baisse.

Présence d'une odeur désagréable dans l'appareil.

- L'appareil n'est pas nettoyé régulièrement.
>>> Nettoyez régulièrement l'intérieur à l'aide d'une éponge, de l'eau tiède et du carbonate dissout dans l'eau.
- Certains récipients et matériaux d'emballage sont peut-être à l'origine des mauvaises odeurs.
>>> Utilisez des récipients et des emballages exempts de toute odeur.
- Les aliments étaient placés dans des récipients ouverts. >>> Conservez les aliments dans des récipients fermés. Des micro-organismes peuvent se proliférer dans des récipients non fermés et causer des mauvaises odeurs.
- Retirez tous les aliments périmés ou avariés de l'appareil.

La porte ne se ferme pas.

- Les paquets d'aliments peuvent bloquer la porte. >>> Déplacez tout ce qui bloque les portes.
- L'appareil ne se tient pas parfaitement droit sur le sol. >>> Ajustez les supports afin de remettre l'appareil en équilibre.
- Le sol n'est pas assez solide et durable.
>>> Assurez-vous que le sol soit assez solide pour supporter l'appareil.

Le bac à légumes est bloqué.

- Il est possible que les aliments soient en contact avec la section supérieure du bac. >>> Reclassez les aliments dans le bac.

En cas de présence d'une surface chaude sur le produit,

- Une température élevée peut être observée entre deux portes, sur les panneaux latéraux et sur la zone du gril arrière lorsque votre produit est utilisé. C'est normal et cela ne nécessite pas d'entretien !

Le ventilateur continue de fonctionner lorsque la porte est ouverte.

- Le ventilateur peut continuer à fonctionner lorsque la porte du congélateur est ouverte.



AVERTISSEMENT : Si le problème persiste même après observation des instructions contenues dans cette partie, contactez votre fournisseur ou un service de maintenance agréé. N'essayez pas de réparer vous-même l'appareil.

CLAUDE DE NON-RESPONSABILITÉ / AVERTISSEMENT

Il est possible de remédier à certaines défaillances (simples) de manière adéquate par l'utilisateur final sans qu'il y ait de problème de sécurité ou d'utilisation dangereuse, à condition qu'elles soient effectuées dans les limites et conformément aux instructions suivantes (voir la section « Auto-réparation »).

Dès lors, sauf autorisation contraire dans la section « Auto-réparation » ci-dessous, les réparations doivent être adressées à des réparateurs professionnels agréés afin d'éviter les problèmes de sécurité. Un réparateur professionnel agréé est un réparateur professionnel à qui le fabricant a donné accès aux instructions et à la liste des pièces détachées de ce produit selon les méthodes décrites dans les actes législatifs en application de la directive 2009/125/CE.

Par contre, tel que mentionné dans le manuel d'utilisation/carte de garantie, seul l'agent de service (c'est-à-dire les réparateurs professionnels agréés) que vous pouvez joindre au numéro de téléphone indiqué dans le manuel d'utilisation/carte de garantie ou par l'intermédiaire de votre revendeur agréé peut fournir un service dans le cadre des conditions de garantie. Par conséquent, veuillez noter que les réparations effectuées Beko par des réparateurs professionnels (qui ne sont pas autorisés par) annuleront la garantie.

Auto-réparation

L'utilisateur final peut lui-même réparer les pièces de rechange ci-après : poignées de porte, charnières de porte, plateaux, paniers et joints de porte (une liste mise à jour est également disponible à l'adresse support.beko.com au 1er mars 2021).

En outre, pour garantir la sécurité du produit et éviter tout risque de blessure grave, l'autoréparation mentionnée doit être effectuée en suivant les instructions du manuel d'utilisation pour l'autoréparation ou qui sont disponibles dans support.

beko.com Pour votre sécurité, débranchez le produit avant de tenter toute autoréparation.

Les réparations et tentatives de réparation par les utilisateurs finaux pour les pièces ne figurant pas dans cette liste et/ou ne suivant pas les instructions des manuels d'utilisation pour l'autoréparation ou qui sont disponibles dans support.beko.com, pourrait donner lieu à des problèmes de sécurité non imputables à Beko, et annulera la garantie du produit.

Il est donc fortement recommandé aux utilisateurs finaux de s'abstenir de tenter d'effectuer des réparations ne figurant pas sur la liste des pièces de rechange mentionnée, en s'adressant dans ce cas à des réparateurs professionnels autorisés ou à des réparateurs professionnels agréés. Au contraire, de telles tentatives de la part des utilisateurs finaux peuvent causer des problèmes de sécurité et endommager le produit et, par la suite, provoquer un incendie, une inondation, une électrocution et des blessures corporelles graves.

Sans être exhaustives, les réparations suivantes par exemple doivent être effectuées par des personnes qualifiées : les réparateurs professionnels ou les réparateurs professionnels agréés : compresseur, circuit de refroidissement, carte mère, carte de convertisseur, carte d'affichage, etc.

Le fabricant/vendeur ne peut être tenu responsable dans tous les cas où les utilisateurs finaux ne se conforment pas à ce qui précède.

La disponibilité des pièces de rechange du réfrigérateur que vous avez acheté est de 10 ans.

Pendant cette période, des pièces de rechange originales seront disponibles pour faire fonctionner correctement le réfrigérateur.

La durée minimale de garantie du réfrigérateur que vous avez acheté est de 24 mois.

Cet appareil est doté d'une source d'éclairage de classe énergétique "G".

Seuls des réparateurs qualifiés sont autorisés à procéder au remplacement de la source d'éclairage de cet appareil.





Chłodziarka
Instrukcja użytkowania

Frigider
Manual de instrucțiuni

Frigorífico
Manual do Utilizador

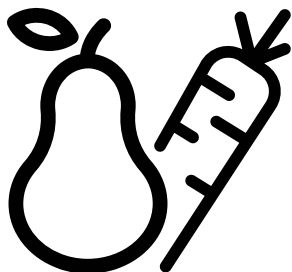

GN162341XBN-GN162341XBRN

PL/RO/PT



58 5865 0000/AL PL-RO-PT- 2/7

Drogi kliencie,

Przed użyciem produktu dokładnie przeczytaj instrukcję obsługi.

Dziękujemy za wybranie produktu. Chcielibyśmy, abyś mógł wykorzystać optymalną wydajność tego wysokiej jakości produktu, który został wykonany przy użyciu najnowocześniejszej technologii. Aby to zrobić, przeczytaj uważnie niniejszą instrukcję i wszelkie inne dokumenty dostarczone z produktem, przed jego użyciem i zachowaj je.

Przestrzegaj wszystkich informacji i ostrzeżeń zawartych w instrukcji obsługi. W ten sposób zabezpieczysz siebie i swój produkt przed zagrożeniami, które mogą wystąpić.

Zachowaj instrukcję obsługi. W przypadku sprzedaży produktu należy dołączyć do niego instrukcję obsługi.









W tej instrukcji obsługi są używane następujące symbole:

 Zagrożenie, które może spowodować śmierć lub obrażenia.

UWAGA Zagrożenie, które może spowodować uszkodzenie produktu lub jego otoczenia

 Ważne informacje lub przydatne wskazówki dotyczące obsługi.

 Przeczytaj instrukcję obsługi.

 INFORMATION		
 	.Informacje o modelu zapisane w bazie danych produktów można uzyskać, wchodząc na następującą stronę internetową i wyszukując identyfikator modelu (*) znajdujący się na etykiecie efektywności energetycznej. https://eprel.ec.europa.eu/	
<table border="1"><tr><td><small>SUPPLIER'S NAME</small> </td><td><small>MODEL IDENTIFIER</small> → (*) </td></tr></table>		<small>SUPPLIER'S NAME</small> 
<small>SUPPLIER'S NAME</small> 	<small>MODEL IDENTIFIER</small> → (*) 	

1- Instrukcje bezpieczeństwa	3	5 Przygotowanie	19
 1.1 Zastosowanie	3	6 Obsługa produktu	20
 1.2 - Bezpieczeństwo dzieci, osób wymagających szczególnego traktowania i zwierząt domowych.	3	6.1 Wyłączanie produktu	20
 1.3 - Bezpieczeństwo elektryczne.	4	6 Działanie produktu	21
 1.4 - Bezpieczeństwo transportu.	4	6.2 Panel wskaźników	21
 1.5 - Bezpieczeństwo podczas instalacji	4	6.3 Pochłaniacz zapachów	23
 1.6- Bezpieczeństwo podczas użytkowania	5	(FreshGuard).	23
 1.7- Bezpieczeństwo podczas konserwacji i czyszczenia	7	6.4 Pojemnik typu crisper z kontrolą wilgotności (EverFresh +)	24
 1.8- HomeWhiz	7	6.5 Niebieskie światło/Harvest Fresh	24
 1.9- Oświetlenie	7	6.6 Korzystanie z wodotrysku	25
2 Instrukcja środowiskowa	8	6.7 Napełnianie zbiornika dozownika wody	25
2.1 Zgodność z dyrektywą WEEE i utylizacja odpadowego produktu:	8	6.8 Czyszczenie zbiornika wodotrysku	25
2.2 Zgodność z dyrektywą RoHS	8	6.9 Pojemnik na produkty mleczne (chłodnia)	27
2.3 Informacje o opakowaniu.	8	6.10 Pojemnik na warzywa	27
3 Twoja lodówka	9	6.11 Jonizator	27
4 Instalacja	10	6.12 Filtr zapachów	27
4.1. Odpowiednie miejsce instalacji	10	6.13 Automat do lodu i pojemnik do przechowywania lodu	27
4.2 Podkładanie plastikowych klinów	10	6.14 Pobieranie lodu/wody (opcjonalne)	28
4.3 Regulacja nóżek	11	6.15 Taca ociekowa (opcjonalna)	28
4.4 Podłączenie do prądu	12	6.16 Zamrażanie świeżej żywności	31
4.5 Podłączenie wody (Opcjonalne)	12	6.17 Zalecenia dotyczące przechowywania mrożonej żywności	31
4.6 Podłączanie węża wody do produktu	13	6.18 Informacje o głębokim zamrażaniu	31
4.7 Podłączanie do zasilania wodą	13	6.19 Rozmieszczanie żywności	32
4.8. Dla produktów używających gąsiora na wodę (Opcjonalne).	14	6.20 Alarm otwarcia drzwi	32
4.9 Filtr wody (Opcjonalne)	14	6.21 Lampa oświetleniowa	32
4.10. Mocowanie filtra zewnętrznego na ścianie (opcjonalne)	15	7 Konserwacja i czyszczenie	33
4.11 Filtr wewnętrzny.	16	7.1 Powierzchnie zewnętrzne ze stali nierdzewnej	33
5 Przygotowanie	18	7.2 Czyszczenie produktów ze szklanymi drzwiami	33
5.1. Co robić, aby zaoszczędzić energię	18	7 Konserwacja i czyszczenie	34
5.2 Pierwsze użycie	19	7.3 Zapobieganie nieprzyjemnym zapachom	34
		7.4 Ochrona powierzchni z tworzywa sztucznego	34
		8 Rozwiązywanie problemów	35

1 Instrukcje bezpieczeństwa

- Ta część zawiera instrukcje bezpieczeństwa, które pomogą zabezpieczyć się przed ryzykiem obrażeń ciała lub szkód materialnych.
- Nasza firma nie ponosi odpowiedzialności za szkody, które mogą powstać w przypadku nieprzestrzegania instrukcji.

 Procedury instalacji i naprawy muszą być zawsze wykonywane przez producenta, autoryzowanego przedstawiciela serwisu lub wykwalifikowaną osobę wskazaną przez importera.

 Używaj tylko oryginalnych części i akcesoriów.

 Oryginalne części zamienne będą dostępne przez 10 lat od daty zakupu produktu.

 Nie naprawiaj ani nie wymieniaj żadnej części produktu, chyba że jest to wyraźnie określone w instrukcji obsługi.

 Nie wprowadzaj żadnych zmian technicznych w produkcie.

1.1 Zastosowanie

- Ten produkt nie nadaje się do użytku komercyjnego i należy go używać zgodnie z jego przeznaczeniem.

Ten produkt jest przeznaczony do stosowania w domach i pomieszczeniach.

Na przykład:

- Kuchnie dla personelu w sklepach, biurach i innych środowiskach pracy,
- Gospodarstwach agroturystycznych,
- Obszarach wykorzystywanych przez klientów w hotelach, motelach i innych rodzajach zakwaterowania,
- Hotelach typu bed&breakfast, pensjonatach,
- Cateringach i podobnych zastosowaniach niekomercyjnych.

Ten produkt nie powinien być używany na zewnątrz z lub bez namiotu nad nim, takiego jak łódki, balkony lub tarasy. Nie wystawiaj produktu na działanie deszczu, śniegu, słońca lub wiatru. Istnieje ryzyko pożaru!

1.2 - Bezpieczeństwo dzieci, osób wymagających szczególnego traktowania i zwierząt domowych

- Ten produkt może być używany przez dzieci w wieku 8 lat i starsze oraz przez osoby o ograniczonych zdolnościach fizycznych, sensorycznych lub umysłowych lub nieposiadających doświadczenia i wiedzy, pod warunkiem, że są nadzorowane lub przeszkolone w zakresie bezpiecznego użytkowania produktu i związanego z nim ryzyka.
- Dzieci w wieku od 3 do 8 lat mogą wkładać i wyciągać produkty chłodnicze.
- Produkty elektryczne są niebezpieczne dla dzieci i zwierząt domowych. Dzieci i zwierzęta nie mogą bawić się, wchodzić na produkt ani do niego.
- Dzieci nie powinny wykonywać czyszczenia i konserwacji urządzenia, chyba że są one nadzorowane przez kogoś.
- Trzymaj materiały opakowaniowe poza zasięgiem dzieci. Istnieje ryzyko obrażeń i uduszenia!
- Przed wyrzuceniem starego lub przestarzałego produktu:
 1. Odłącz produkt, chwytając za wtyczkę.
 2. Przetnij kabel zasilający i wyjmij go z urządzenia wraz z wtyczką
 3. Nie wyjmuj pówek ani szuflad, aby dzieciom trudniej było wejść do produktu.

Instrukcje bezpieczeństwa

4. Zdejmij drzwi.

5. Produkt należy przechowywać w taki sposób, aby się nie przewrócił.

6. Nie pozwalaj dzieciom bawić się starym produktem.

- Nigdy nie wrzucaj produktu do ognia w celu utylizacji. Istnieje ryzyko wybuchu!
- Jeśli na drzwiach produktu znajduje się zamek, klucz należy przechowywać w miejscu niedostępnym dla dzieci.

1.3 - Bezpieczeństwo elektryczne

- Produkt musi być odłączony od zasilania podczas instalacji, konserwacji, czyszczenia, naprawy i przenoszenia.
- Jeśli kabel zasilający jest uszkodzony, musi go wymienić wykwalifikowana osoba wskazana przez producenta, autoryzowanego przedstawiciela serwisu lub importera, aby uniknąć potencjalnych zagrożeń.
- Nie ściskaj kabla zasilającego pod ani za produktem. Nie kładź ciężkich przedmiotów na kablu zasilającym. Kabel zasilający nie może być nadmiernie zgięty, ściśnięty ani zetknięty z żadnym źródłem ciepła.
- Do obsługi produktu nie należy używać przedłużaczy, gniazd wielozadaniowych ani adapterów.
- Przenośne gniazda elektryczne lub przenośne źródła zasilania mogą się przegrzać i spowodować pożar. Dlatego nie należy trzymać wielu gniazdek za lub w pobliżu produktu.
- Wtyczka musi być łatwo dostępna. Jeśli nie jest to możliwe, instalacja elektryczna, do której podłączony jest produkt, musi zawierać urządzenie (takie jak bezpiecznik, wyłącznik, wyłącznik itp.), które jest zgodne z przepisami elektrycznymi i odłącza wszystkie bieguny od sieci.
- Nie dotykaj wtyczki mokrymi rękami.
- Wyjmij wtyczkę z gniazdka, chwytając za wtyczkę, a nie za kabel.

1.4 - Bezpieczeństwo transportu

- Produkt jest ciężki; nie przenoś go sam.
- Podczas przenoszenia produktu nie trzymaj za drzwiczki.

- Uważaj, aby nie uszkodzić układu chłodzenia lub przewodów rurowych podczas transportu. Jeśli przewody rurowe są uszkodzone, nie należy obsługiwać produktu i wezwać autoryzowanego przedstawiciela serwisu.

1.5 - Bezpieczeństwo podczas instalacji

- Skontaktuj się z autoryzowanym agentem serwisowym w celu instalacji produktu. Aby przygotować produkt do użycia, sprawdź informacje w instrukcji obsługi, aby upewnić się, że instalacje elektryczne i wodne są odpowiednie. Jeśli nie są, skontaktuj się z wykwalifikowanym elektrykiem i hydraulikiem, aby dokonać niezbędnych ustaleń. W przeciwnym razie istnieje ryzyko porażenia prądem, pożaru, problemów z produktem lub obrażeń!
- Przed instalacją sprawdź, czy produkt nie ma żadnych wad. Jeśli produkt jest uszkodzony, nie należy go instalować.
- Umieść produkt na czystej, płaskiej i solidnej powierzchni i wyważ go za pomocą regulowanych nóżek. W przeciwnym razie produkt może się przewrócić i spowodować obrażenia.
- Miejsce instalacji musi być suche i dobrze wentylowane. Nie umieszczaj dywanów, chodników lub podobnych pod produktem. Niewystarczająca wentylacja powoduje ryzyko pożaru!
- Nie zakrywaj ani nie blokuj otworów wentylacyjnych. W przeciwnym razie zużycie energii wzrośnie, a produkt może ulec uszkodzeniu.
- Produktu nie wolno podłączać do systemów zasilania, takich jak źródła energii słonecznej. W przeciwnym razie produkt może ulec uszkodzeniu na skutek nagłych zmian napięcia!
- Im więcej czynnika chłodniczego zawiera lodówka, tym większe musi być miejsce instalacji. Jeśli miejsce instalacji jest zbyt małe, w przypadku wycieku czynnika chłodniczego w układzie chłodzenia gromadzi się łatwopalny czynnik chłodniczy i mieszanka powietrza. Wymagana przestrzeń na każde 8 g czynnika chłodniczego wynosi minimum 1 m³. Ilość

Instrukcje bezpieczeństwa

czynnika chłodniczego w produkcie jest podana na etykiecie typu.

- Produktu nie wolno instalować w miejscach narażonych na bezpośrednie działanie promieni słonecznych i należy go trzymać z dala od źródeł ciepła, takich jak płyty grzejne, grzejniki itp.

Jeśli nie da się zainstalować produktu w pobliżu źródła ciepła, należy zastosować odpowiednią płytę izolacyjną pomiędzy nimi i zachować następujące minimalne odległości do źródła ciepła:

- Co najmniej 30 cm od źródeł ciepła, takich jak płyty grzejne, piekarniki, urządzenia grzewcze lub piece,
- Minimum 5 cm od piekarników elektrycznych.

- Klasa ochrony Twojego produktu to Typ I. Podłącz produkt do uziemionego gniazda, które odpowiada wartościom napięcia, prądu i częstotliwości podanym na etykiecie typu produktu. Gniazdko musi być wyposażone w wyłącznik automatyczny 10 A - 16 A. Nasza firma nie ponosi odpowiedzialności za jakiegokolwiek szkody powstałe podczas użytkowania produktu bez uziemienia i podłączenia elektrycznego zgodnie z lokalnymi i krajowymi przepisami.
- Produkt nie może być podłączony podczas instalacji. W przeciwnym razie istnieje ryzyko porażenia prądem i obrażeń!
- Nie podłączaj produktu do gniazd, które są luźne, zwisnięte, złamane, brudne, tłuste lub narażone na kontakt z wodą.
- Poprowadź kabel zasilający i węże (jeśli występują) produktu w taki sposób, aby nie powodowały ryzyka potknięcia się.
- Wystawienie części pod napięciem lub kabla zasilającego na działanie wilgoci może spowodować zwarcie. Dlatego nie należy instalować produktu w miejscach takich jak garaże lub pralnie, w których wilgotność jest wysoka lub woda może pryskać. Jeśli lodówka zostanie zamoczona wodą, odłącz ją od zasilania i skontaktuj się z autoryzowanym serwisem.
- Nigdy nie podłączaj lodówki do urządzeń oszczędzających energię. Takie systemy są szkodliwe dla twojego produktu.



1.6- Bezpieczeństwo podczas użytkowania

- Nigdy nie używaj rozpuszczalników chemicznych na produkcie. Istnieje ryzyko wybuchu!
- Jeśli produkt działa wadliwie, odłącz go od zasilania i nie uruchamiaj go, dopóki nie zostanie naprawiony przez autoryzowanego przedstawiciela serwisu. Istnieje ryzyko porażenia prądem!
- Nie umieszczaj źródeł ognia (zapalonych świec, papierosów itp.) na produkcie lub w jego pobliżu.
- Nie wchodzić na produkt. Istnieje ryzyko upadku i odniesienia obrażeń!
- Nie uszkadzaj rur układu chłodzenia ostrymi lub penetrującymi przedmiotami. Czynnik chłodniczy, który może wydostać się po przebicium rur czynnika chłodniczego, przedłużeń rur lub powłok powierzchniowych, powoduje podrażnienia skóry i obrażenia oczu.
- O ile nie jest to zalecane przez producenta, nie należy umieszczać ani używać urządzeń elektrycznych wewnątrz lodówki/zamrażarki.
- Uważaj, aby nie przytrzasnąć dłoni ani żadnej innej części ciała ruchomym częścią lodówki. Uważaj, aby nie przycisnąć palców między drzwiami a lodówką. Zachowaj ostrożność podczas otwierania i zamykania drzwi, szczególnie jeśli w pobliżu znajdują się dzieci.
- Nigdy nie jedz lodów, kostek lodu ani mrozonek zaraz po wyjęciu ich z lodówki. Istnieje ryzyko odmrożenia!
- Kiedy masz mokre ręce, nie dotykaj wewnętrznych ścianek, metalowych części zamrażarki ani przechowywanych w niej potraw. Istnieje ryzyko odmrożenia!
- Nie umieszczaj puszek lub butelek zawierających napoje gazowane lub płyny do zamrażania w komorze zamrażarki. Puszki i butelki mogą pęknąć. Istnieje ryzyko obrażeń i szkód materialnych!
- Nie umieszczaj ani nie używaj łatwopalnych aerozoli, łatwopalnych materiałów, suchego lodu, substancji chemicznych lub podobnych wrażliwych na ciepło materiałów w pobliżu lodówki. Istnieje ryzyko pożaru i wybuchu!

Instrukcje bezpieczeństwa

- Nie przechowuj w swoim urządzeniu materiałów wybuchowych zawierających materiały łatwopalne, takie jak puszki aerozolowe.
- Nie umieszczaj pojemników wypełnionych płynem na produkcie. Rozpryskiwanie wody na część elektryczną może spowodować porażenie prądem lub ryzyko pożaru.
- Ten produkt nie jest przeznaczony do przechowywania leków, osocza krwi, preparatów laboratoryjnych lub podobnych substancji medycznych i produktów podlegających dyrektywie w sprawie produktów medycznych.
- Używanie produktu niezgodnie z jego przeznaczeniem może spowodować uszkodzenie lub zepsucie przechowywanych w nim produktów.
- Jeśli Twoja lodówka jest wyposażona w niebieskie światło, nie patrz na to światło za pomocą narzędzi optycznych. Nie patrz się bezpośrednio w lampę UV LED. Światło ultrafioletowe może powodować zmęczenie oczu.
- Nie przeciążaj produktu. Przedmioty w lodówce mogą spaść po otwarciu drzwi, powodując obrażenia lub uszkodzenia. Podobne problemy mogą pojawić się, jeśli jakikolwiek przedmiot zostanie umieszczony na produkcie.
- Aby uniknąć obrażeń, upewnij się, że wyczyścisz cały lód i wodę, które mogły spaść lub rozpryskiwać się na podłodze.
- Zmień położenie półek / uchwytów na butelki w drzwiach lodówki tylko wtedy, gdy są puste. Istnieje ryzyko obrażeń!
- Nie kładź na produkcie przedmiotów, które mogą spaść / przewrócić się. Przedmioty takie mogą spaść, gdy drzwi są otwarte, powodując obrażenia i / lub szkody materialne.
- Nie uderzaj ani nie wywieraj nadmiernej siły na szklane powierzchnie. Rozbite szkło może spowodować obrażenia i / lub szkody materialne.
- Układ chłodzenia twojego produktu zawiera czynnik chłodniczy R600a: Rodzaj czynnika chłodniczego zastosowanego w produkcie jest wskazany na etykiecie typu. Ten czynnik chłodniczy jest łatwopalny. Dlatego należy uważać, aby nie uszkodzić układu chłodzenia lub przewodów rurowych podczas korzystania z produktu. Jeśli przewody rurowe są uszkodzone:
 - Nie dotykaj produktu ani kabla zasilającego,
 - Trzymaj się z dala od potencjalnych źródeł ognia, które mogą spowodować zapalenie się produktu.
 - Przewietrz miejsce, w którym znajduje się produkt. Nie używaj wentylatorów.
 - Zadzwoń do autoryzowanego przedstawiciela serwisu.
- Jeśli produkt jest uszkodzony i zobaczysz wyciek czynnika chłodniczego, trzymaj się od niego z dala. Czynnik chłodniczy może powodować odmrożenia w przypadku kontaktu ze skórą.

Do produktów z dozownikiem wody/maszyną do lodu

- Używaj tylko wody pitnej. Nie napełniaj zbiornika wody płynami, takimi jak sok owocowy, mleko, napoje gazowane lub napoje alkoholowe, które nie nadają się do użycia w dozowniku wody.
- Istnieje ryzyko dla zdrowia i bezpieczeństwa!
- Nie pozwalaj dzieciom bawić się dystrybutorem wody lub automatem do lodu (Icematic), aby uniknąć wypadków lub obrażeń.
- Nie wkładaj palców ani innych przedmiotów do otworu dozownika wody, kanału wody lub pojemnika na maszynę do lodu. Istnieje ryzyko obrażeń lub szkód materialnych!

Instrukcje bezpieczeństwa

1.7- Bezpieczeństwo podczas konserwacji i czyszczenia

- Nie ciągnij za uchwyt drzwi, jeśli chcesz przenieść produkt w celu wyczyszczenia. Uchwyt może pęknąć i spowodować obrażenia, jeśli wywierzesz na niego nadmierną siłę.
- Nie należy rozpylać ani wylewać wody na produkt ani do środka w celu czyszczenia. Istnieje ryzyko pożaru i porażenia prądem!
- Do czyszczenia produktu nie używaj ostrych ani szorstkich narzędzi. Nie używaj domowych środków czyszczących, detergentów, gazu, benzyny, rozcieńczalników, alkoholu, lakierów itp.
- Używaj tylko środków czyszczących i konserwujących wewnątrz produktu, które nie są szkodliwe dla żywności.
- Nigdy nie używaj pary lub środków wspomagających parę do czyszczenia lub rozmrażania produktu. Para ma kontakt z częściami pod napięciem w lodówce, powodując zwarcie lub porażenie prądem!
- Upewnij się, że woda nie przedostaje się do obwodów elektronicznych ani elementów oświetleniowych produktu.
- Za pomocą czystej i suchej szmatki wytrzyj ciała obce lub kurz z kołków wtyczki. Nie używaj mokrej lub wilgotnej szmatki do czyszczenia wtyczki. Istnieje ryzyko pożaru i porażenia prądem!

1.8- HomeWhiz

- Podczas obsługi produktu za pośrednictwem aplikacji HomeWhiz należy przestrzegać ostrzeżeń dotyczących bezpieczeństwa, nawet gdy jesteś z dala od produktu. Musisz także przestrzegać ostrzeżeń zawartych w aplikacji.

1.9- Oświetlenie

- Skontaktuj się z autoryzowanym serwisem, gdy konieczna jest wymiana diody LED/żarówki używanej do oświetlenia.

2 Instrukcja środowiskowa

2.1 Zgodność z dyrektywą WEEE i utylizacja odpadowego produktu:

Ten produkt jest zgodny z Dyrektywą EU WEEE (2012/19/EU). Produkt nosi symbol klasyfikacyjny dla zużytego sprzętu elektrycznego i elektronicznego (WEEE).



Oznaczenie to wskazuje, że produkt ten nie powinien być utylizowany z innymi odpadkami domowymi po zakończeniu eksploatacji. Zużyte urządzenie należy zwrócić do oficjalnego punktu skupu i

recyklingu urządzeń elektrycznych i elektronicznych. Aby znaleźć te punkty skupu, skontaktuj się z lokalnymi władzami lub sprzedawcą, u którego zakupiono urządzenie. Każde gospodarstwo domowe odgrywa ważną rolę w odzyskiwaniu i recyklingu starego urządzenia. Właściwa utylizacja zużytego urządzenia pomaga zapobiegać potencjalnym negatywnym konsekwencjom dla środowiska i zdrowia ludzi.

2.2 Zgodność z dyrektywą RoHS

Produkt jest zgodny z Dyrektywą EU WEEE (2011/65/UE). Nie zawiera on szkodliwych ani zakazanych materiałów wymienionych w dyrektywie.

2.3 Informacje o opakowaniu



Materiały opakowaniowe są wyprodukowane z materiałów nadających się do recyklingu zgodnie z krajowymi przepisami środowiskowymi. Materiałów opakowaniowych nie należy wyrzucać wraz z normalnymi odpadami domowymi itp. Należy je dostarczyć do punktów odbioru materiałów opakowaniowych wyznaczonych przez władze lokalne.

3 Twoja lodówka

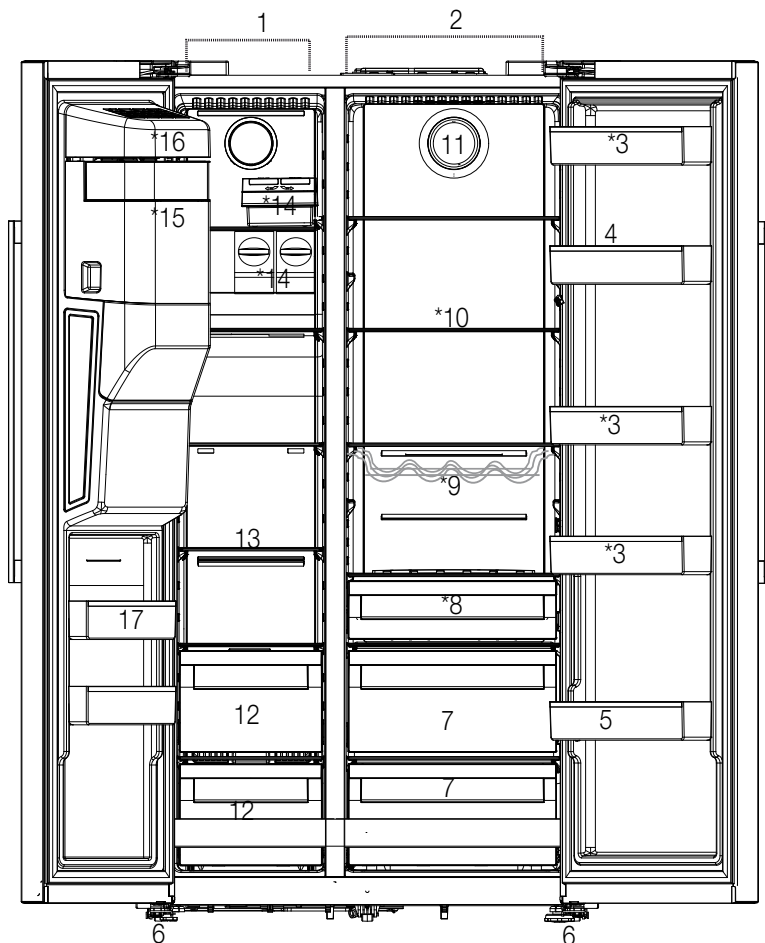

- 1- Komora zamrażarki
 - 2- Komora chłodziarki
 - 3- Półki w drzwiach komory chłodziarki
 - 4- Pojemnik na jajka
 - 5- Półka na butelki
 - 6- Regulowane nóżki
 - 7- Pojemnik na świeże owoce i warzywa
 - 8- Pojemnik na produkty mleczne (chłodnia)
 - 9- Półka na butelki
 - 10- Szklane półki
 - 11- Wentylator
 - 12- Komory przechowywania zamrożonej żywności
 - 13- Szklana półka komory zamrażarki
 - 14- Automat do lodu
 - 15- Pojemnik do przechowywania lodu
 - 16- Pokrywa dekoracyjna wytwornicy lodu
 - 17- Półki w drzwiach komory zamrażarki
- Funkcja nie jest dostępna w niektórych modelach**



***Opcjonalne:** Rysunki w tej instrukcji obsługi są schematyczne i mogą nie pasować dokładnie do konkretnego produktu. Jeśli posiadany produkt nie zawiera odpowiednich części, informacje dotyczą innych modeli.

4 Instalacja

4.1. Odpowiednie miejsce instalacji



Najpierw należy przeczytać rozdział „Instrukcje bezpieczeństwa”

Produkt wymaga odpowiedniej cyrkulacji powietrza, aby mógł działać skutecznie. Jeśli produkt zostanie umieszczony we wnęce, pamiętaj o pozostawieniu co najmniej 5 cm odstępu między produktem a sufitem, ścianą tylną i ścianami bocznymi.

Jeśli produkt zostanie umieszczony we wnęce, pamiętaj o pozostawieniu co najmniej 5 cm odstępu między produktem a sufitem, ścianą tylną i ścianami bocznymi. Sprawdź, czy element zabezpieczający tylną ścianę znajduje się na swoim miejscu (jeśli został dostarczany z produktem). Jeśli element nie jest dostępny lub został zgubiony, lub upadł, ustaw produkt w taki sposób, aby pozostawić przynajmniej 5 cm odstępu między przestrzenią za produktem a ścianami. Odstęp z tyłu jest ważny dla efektywnego działania produktu.



OSTRZEŻENIE: Do połączeń elektrycznych nie należy używać przedłużaczy ani listew zasilających.



OSTRZEŻENIE: Producent nie bierze odpowiedzialności za jakiegokolwiek uszkodzenia spowodowane przez prace wykonane przez nieuprawnione osoby.



OSTRZEŻENIE: Podczas instalacji kabel zasilania produktu musi być odłączony. Niespełnienie tego warunku może doprowadzić do śmierci lub poważnych obrażeń!



OSTRZEŻENIE: : Jeśli otwór drzwiowy jest za wąski i produkt się nie mieści, zdejmij drzwi i obróć produkt na bok, a jeśli i to nie pomoże, skontaktuj się z autoryzowanym serwisem.

- Produkt należy umieścić na płaskiej powierzchni, aby uniknąć wibracji.
- Produkt należy umieścić w odległości przynajmniej 30cm od grzejnika, kuchenki i podobnych źródeł ciepła i przynajmniej 5cm od piekarników elektrycznych.
- Produktu nie należy narażać na działanie bezpośredniego światła słonecznego ani trzymać w wilgotnym otoczeniu.

- Do skutecznego działania produkt wymaga odpowiedniej cyrkulacji powietrza. Jeśli produkt zostanie umieszczony w niszy, należy pamiętać o zostawieniu przynajmniej 5 cm odstępu między produktem oraz sufitem i ścianami.

4.2 Podkładanie plastikowych klinów

Za pomocą plastikowych klinów należy ustawić odpowiedni odstęp między produktem i ścianą na cyrkulację powietrza.

1. Aby zamocować kliny, odkręć wkręty z produktu i użyj wkrętów dostarczanych wraz z klinami.

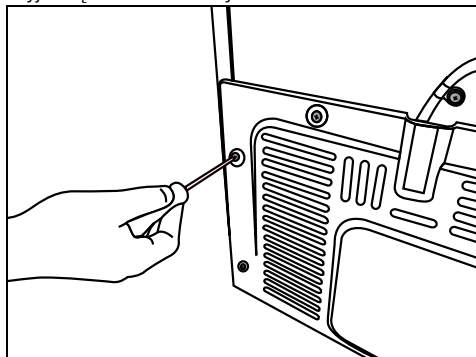

2. Zamocuj 2 plastikowe kliny w osłonie wentylacyjnej jak pokazano na rysunku.

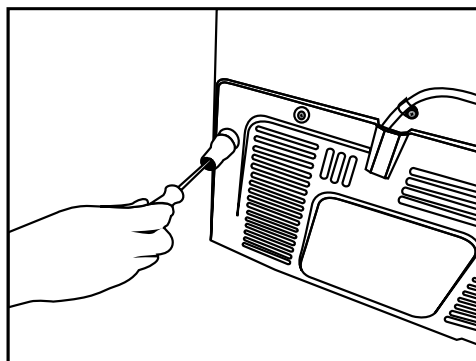

Instalacja

Aby zamontować drzwi w pionie:

- Poluzuj dolną nakrętkę mocującą
- Przykręć nakrętkę regulacyjną (w prawo/w lewo) w zależności od położenia drzwi
- Dokręć nakrętkę mocującą

Aby zamontować drzwi w poziomie;

- Poluzuj dolną śrubę mocującą
- Poluzuj dolną śrubę ustalającą
- Przykręć śrubę regulacyjną (w prawo/w lewo) w zależności od położenia drzwi
- Dokręć górną śrubę ustalającą
- Dokręć dolną śrubę mocującą

4.3 Regulacja nóżek

Jeśli produkt nie znajduje się w równowadze, dostosuj przednie regulowane nóżki, obracając je w prawo lub w lewo.

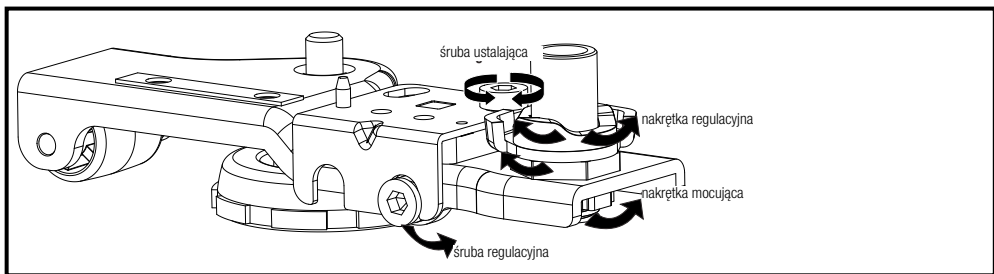
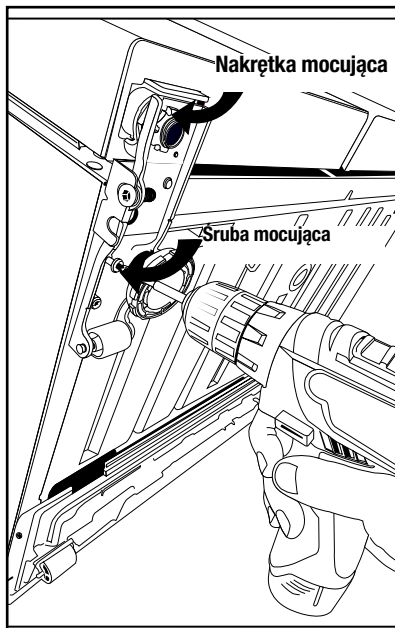
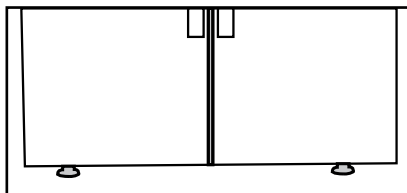

Instalacja

4.4 Podłączenie do prądu



OSTRZEŻENIE: Do połączeń elektrycznych nie należy używać przedłużaczy ani listew zasilających.



OSTRZEŻENIE: Uszkodzony kabel zasilania musi zostać wymieniony przez autoryzowany serwis.

- Nasza firma nie ponosi żadnej odpowiedzialności za jakiegokolwiek szkody wynikłe z używania bez połączenia uziemienia i zasilania odpowiadających przepisom krajowym.
- Po instalacji wtyk zasilania powinien być łatwo dostępny.



Ostrzeżenie o gorących powierzchniach!
Ściany boczne produktu są wyposażone w chłodniejsze rury, aby usprawnić system chłodzenia. Płyn pod wysokim ciśnieniem może przepływać przez te powierzchnie i je nagrzewać. Jest to zjawisko normalne i nie wymaga żadnej obsługi technicznej. Zachować ostrożność podczas kontaktu z tymi obszarami.

4.5 Podłączenie wody (Opcjonalne)



OSTRZEŻENIE: Podczas podłączania należy odłączyć produkt i pompę wodną (o ile jest dostępna).

Podłączenia zasilania wodą, filtra i gąsiora produktu muszą zostać wykonane przez autoryzowany serwis. W zależności od modelu produkt może być podłączony do gąsiora lub bezpośrednio do zasilania wodą. Aby wykonać połączenie, wąż wody należy najpierw podłączyć do produktu.

Sprawdź, czy wraz z modelem produktu zostały dostarczone następujące części:

1. Złącze (1 szt.): Służy do mocowania węża wody z tyłu produktu.

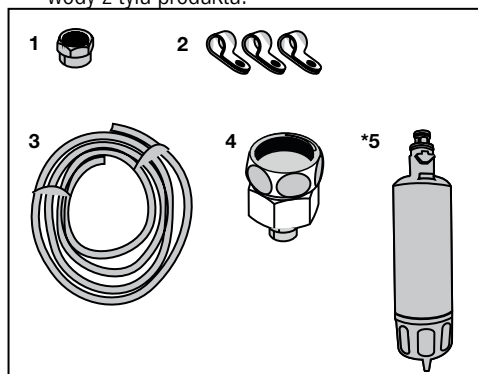

2. Zacisk węża (3 szt.): Służy do mocowania węża wody do ściany.
3. Wąż wody (1 szt., 5 metrów, średnica 1/4 cala): Służy do podłączania wody.
4. Przejściówka (1 szt.): Zawiera filtr porowaty, służy do podłączenia do zasilania zimną wodą.
5. Filtr wody (1 szt. *Opcjonalny): Służy do podłączenia zasilania wodą do produktu. Filtr wody jest zbędny, jeśli jest dostępne połączenie z gąsiorem.

Instalacja

4.6 Podłączanie węża wody do produktu

Aby podłączyć węz wody do produktu, postępuj zgodnie z poniższymi instrukcjami.

1. Rozłącz złącze przejściówki dyszy węża z tyłu produktu i poprowadź węz przez złącze.

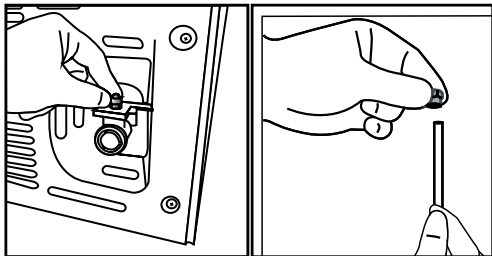

2. Szczelnie przepchnij węz wody w dół i podłącz przejściówkę dyszy węża.

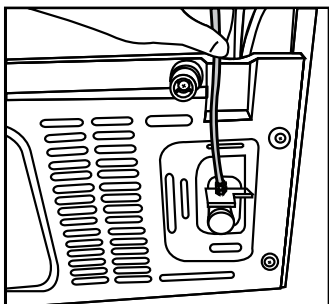

3. Dokręć złącze ręcznie, aby zamocować przejściówkę dyszy węża. Złącze można też dokręcić kluczem do rur lub szczypcami.

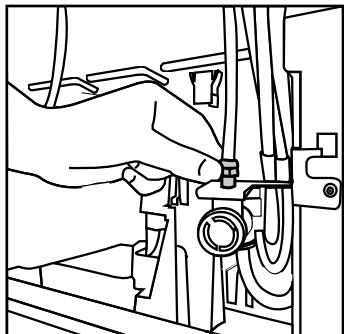

4. Podłącz drugi koniec węża do zasilania wodą (patrz pkt. 4.7) lub, aby użyć gąsiora, do pompy wodnej (patrz pkt. 4.8).

4.7 Podłączanie do zasilania wodą (Opcjonalne)

Aby używać produktu, korzystając z zasilania zimną wodą, należy na zasilaniu zimną wodą w domu zainstalować standardowe złącze z zaworem 1/2 cala. Jeśli złącze jest niedostępne lub jeśli nie masz pewności, skonsultuj się z wykwalifikowanym hydraulikiem.

1. Odłącz złącze (1) od przejściówki (2).

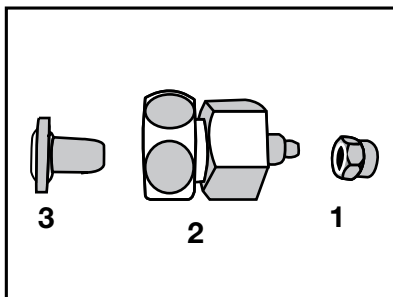

2. Podłącz przejściówkę do zaworu zasilania wodą.

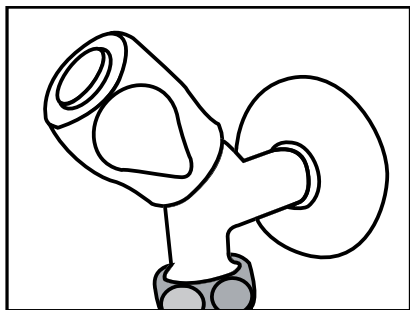

3. Podłącz złącze wokół węża wody.

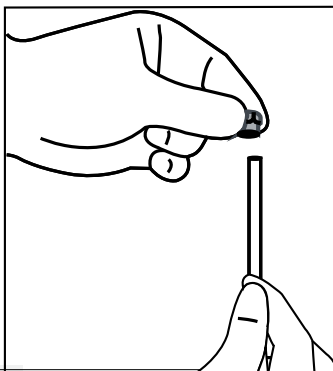

Instalacja

1. Podłącz złącze do przejściówki i dokręć ręką/narzędziem.

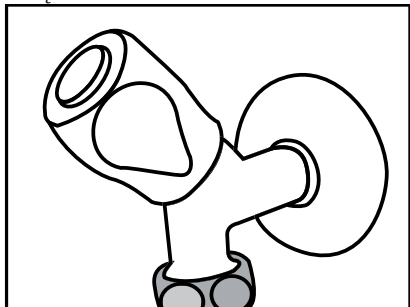

2. Aby uniknąć uszkodzenia, przesunięcia lub przypadkowego odłączenia węża, użyj dostarczanych zacisków do odpowiedniego zamocowania węża wody.

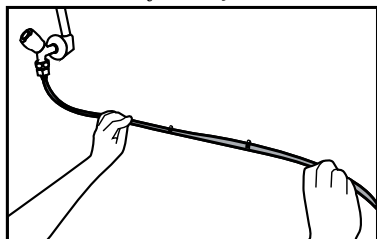

2. Podłącz drugi koniec węża wody do pompy wodnej, wciskając go do wlotu węża pompy.

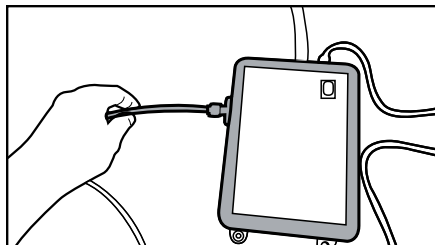

3. Umieść i zamocuj wąż pompy wewnątrz gąsiora.

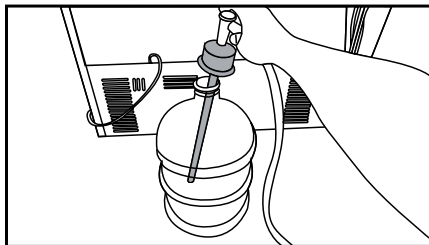

OSTRZEŻENIE: Po włączeniu zaworu należy się upewnić, że na żadnym końcu węża wody nie ma wycieku. W razie wycieku wyłącz zawór i dokręć wszystkie połączenia za pomocą klucza do rur lub szczypiec.

4.8. Dla produktów używających gąsiora na wodę (Opcjonalne)

Aby użyć gąsiora do podłączenia wody do produktu, należy użyć pompy wodnej zalecanej przez autoryzowany serwis.

1. Podłącz jeden koniec węża wody dostarczanego wraz pompą do produktu (patrz 4.6) i postępuj zgodnie z poniższymi instrukcjami.

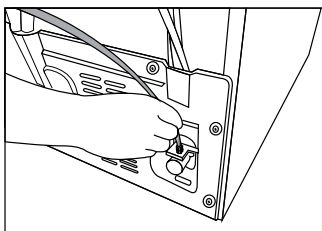

4. Po wykonaniu połączenia podłącz i uruchom pompę wodną.



Po uruchomieniu pompy odczekaj 2-3 minuty, aby pompa uzyskała żądaną wydajność.



W celu wykonania połączenia wody zapoznaj się też z instrukcją obsługi pompy.



W razie używania gąsiora filtr wody jest zbędny.

4.9 Filtr wody (Opcjonalne)

W zależności od modelu produkt może mieć filtr wewnętrzny lub zewnętrzny. Aby podłączyć filtr wody, postępuj zgodnie z poniższymi instrukcjami.

Instalacja

4.10. Mocowanie filtra zewnętrznego na ścianie (opcjonalne)



OSTRZEŻENIE: Filtra nie należy mocować do produktu.

Sprawdź, czy wraz z modelem produktu zostały dostarczone następujące części:

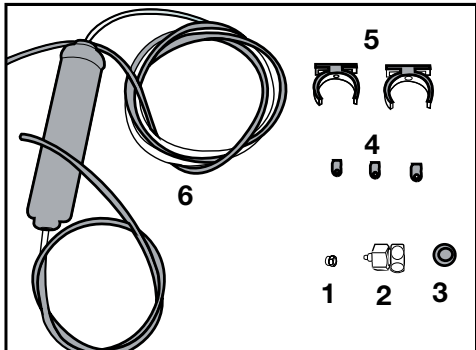

1. Złącze (1 szt.): Służy do mocowania węża wody z tyłu produktu.
2. Przejściówka (1 szt.): Służy do podłączenia do zasilania zimną wodą.
3. Filtr porowaty (1 szt.)
4. Zacisk węża (3 szt.): Służy do mocowania węża wody do ściany.
5. Urządzenie do podłączania filtra (2 szt.): Służy do mocowania filtra do ściany.
6. Filtr wody (1 szt.): Służy do podłączania produktu do zasilania wodą. W przypadku używania połączenia z gąsiorem filtr wody jest zbędny.

1. Podłącz przejściówkę do zaworu zasilania wodą.
2. Ustal miejsce mocowania filtra zewnętrznego. Zamocuj urządzenie do podłączania filtra (5) do ściany.

3. Zamocuj filtr pionowo w urządzeniu do podłączania filtra w sposób pokazany na etykiecie. (6)

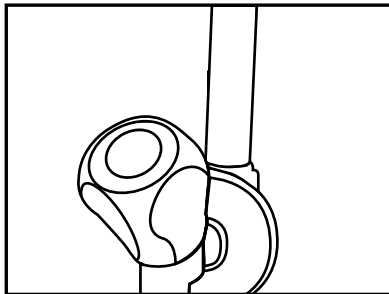

4. Podłącz wąż wody wystający z góry filtra do przejściówki złącza wody produktu (patrz 4.6.).

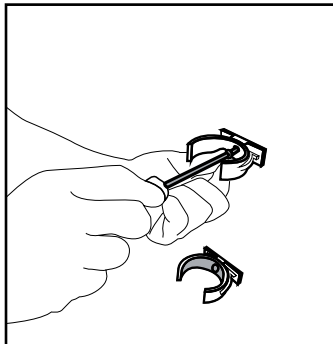

Po wykonaniu połączenia powinno ono wyglądać, jak na poniższym rysunku.

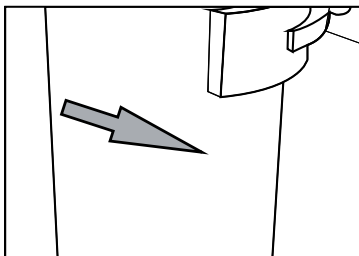
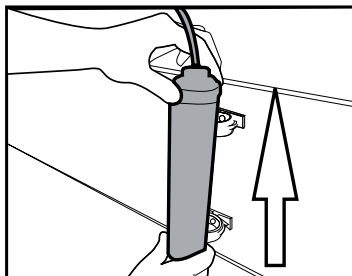

Instalacja

4.11 Filtr wewnętrzny

Dostarczany z produktem filtr wewnętrzny nie jest zainstalowany w chwili dostawy – wykonaj poniższe instrukcje, aby go zainstalować.

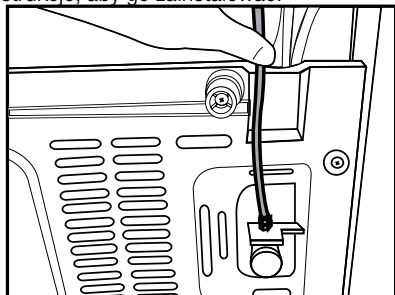

Linia wody:

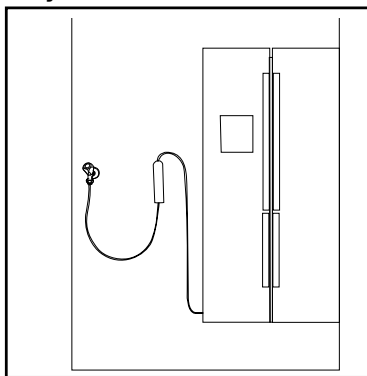

Linia gąsiora:

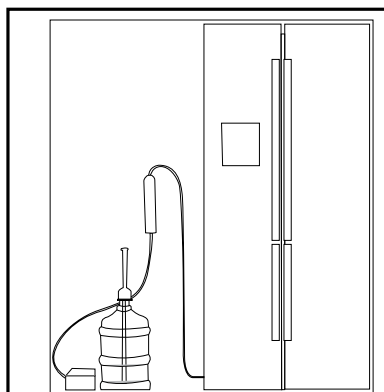

1. Wskaźnik Lód wył. musi być aktywny podczas montażu filtra. Przełącz wskaźnik WŁ.-WYŁ. za pomocą przycisku Lód na ekranie.

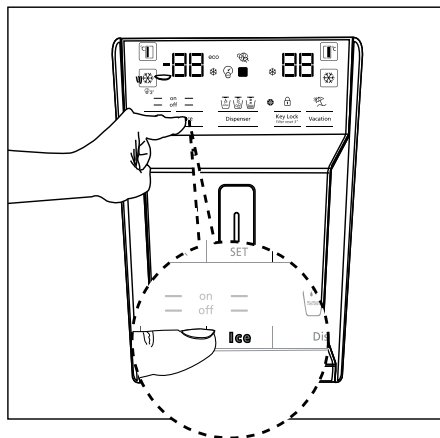

2. Wyjmij pojemnik na warzywa, aby uzyskać dostęp do filtra wody.

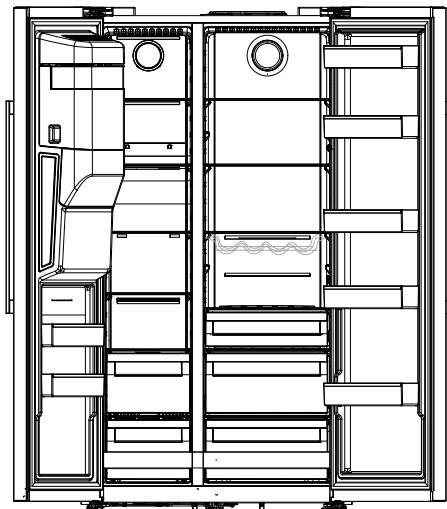

Po podłączeniu filtra nie należy używać pierwszych 10 szklanek wody.

Instalacja

Zdejmij pokrywę obejścia filtra wody, pociągając ją.



Po zdjęciu pokrywy może wyciec kilka kropli wody, to normalne.

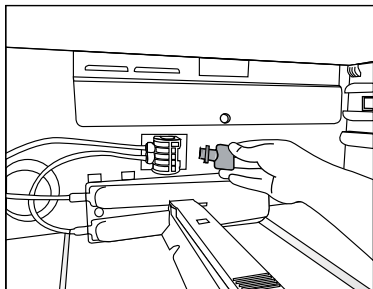

1. Umieść pokrywę filtra wody na mechanizmie i wciśnij na miejsce do zatrzasknięcia.

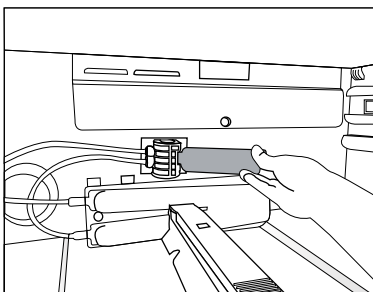

2. Naciśnij przycisk Lód na ekranie, aby wyłączyć tryb Lód wył.



Filtr wody usuwa ciała obce z wody. Nie usuwa on z wody drobnoustrojów.

5 Przygotowanie



Najpierw należy przeczytać rozdział „Instrukcje bezpieczeństwa”

5.1. Co robić, aby zaoszczędzić energię



Podłączenie produktu do elektronicznych układów oszczędzania energii jest szkodliwe, ponieważ może uszkodzić produkt.

- Urządzenie wolnostojące: Chłodziarka nie jest przeznaczona do zabudowy’;
- Nie wolno pozostawiać otwartych drzwi lodówki przez długi czas.
- Do lodówki nie wolno wkładać gorącej żywności ani napojów.
- Nie wolno przepelniać lodówki – blokowanie wewnętrznego przepływu powietrza zmniejsza wydajność chłodzenia.
- W zależności od funkcji produktu odmrażanie zamrożonej żywności w komorze chłodziarki zapewni oszczędność energii i zachowanie jakości żywności.
- Aby zapewnić oszczędność energii i przechowywanie żywności w lepszych warunkach, należy ją przechowywać w szufladach wewnątrz komory chłodziarki.
- Należy się upewnić, że żywność nie styka się z opisanym poniżej czujnikiem temperatury komory chłodziarki.

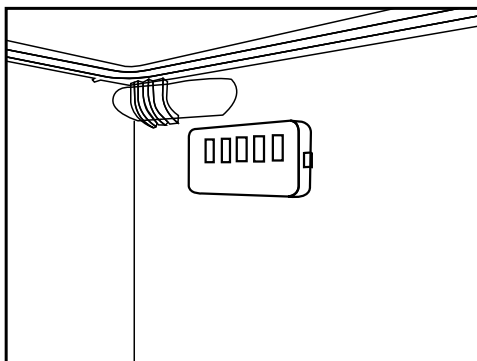

- Ponieważ gorące i wilgotne powietrze nie przedostaje się bezpośrednio do produktu, gdy drzwiczki nie są otwarte, produkt zoptymalizuje się w warunkach wystarczających do ochrony żywności. Funkcje i komponenty, takie jak sprężarka, wentylator, grzałka, odszranianie, oświetlenie, wyświetlacz i tak dalej, będą działać zgodnie z potrzebą minimalnego zużycia energii przy zachowaniu świeżości żywności.
- W przypadku wielu opcji półki szklane należy umieścić tak, aby wyloty powietrza znajdujące się na tylnej ścianie nie zostały zablokowane. Najlepiej, aby wyloty powietrza pozostawały pod szklaną półką. Poprawi to dystrybucję powietrza i efektywność energetyczną.

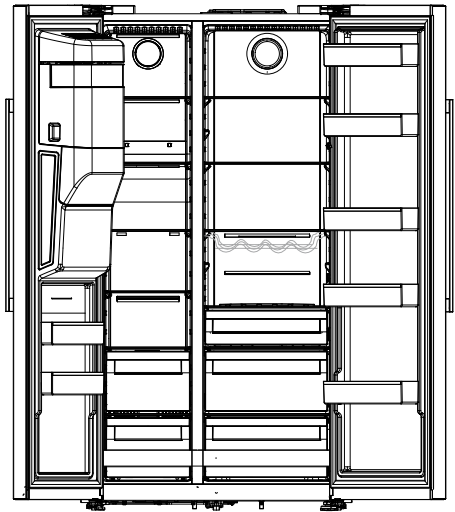

5 Przygotowanie

5.2 Pierwsze użycie

Przed użyciem lodówki należy się upewnić, że zostały wykonane niezbędne przygotowania podane w rozdziałach „Instrukcje dotyczące bezpieczeństwa i środowiska” oraz „Instalacja”.

- Włączone urządzenie bez żywności wewnątrz należy pozostawić na 12 godzin i nie otwierać drzwi, o ile nie jest to bezwzględnie konieczne.



Będzie słychać dźwięk włączenia sprężarki. Dźwięki wydobywające się, gdy sprężarka nie jest aktywna, to normalne zjawisko spowodowane przez sprężone płyny i gazy w układzie chłodzenia.



Normalnym zjawiskiem jest nagrzewanie się przednich krawędzi lodówki. Te obszary nagrzewają się celowo, aby zapobiec kondensacji.



W niektórych modelach panel wskaźników wyłącza się automatycznie po 1 minutach od zamknięcia drzwi. Panel włączy się ponownie po otwarciu drzwi lub naciśnięciu dowolnego przycisku.

6 Obsługa produktu



Najpierw należy przeczytać rozdział „Instrukcje bezpieczeństwa”

- W celu przyspieszenia rozmrażania nie należy używać żadnych narzędzi mechanicznych ani innych narzędzi niż zalecane przez producenta.
- Nie używać części lodówki, takich jak drzwiczki lub szuflady, jako podpory lub stopnia. Może to spowodować przewrócenie się produktu lub uszkodzenie jego elementów.
- Produkt powinien być używany jedynie do przechowywania żywności.
- Zakręć zawór wody, jeśli będziesz poza domem (np. na wakacjach) i nie będziesz używać kostkarki ani dystrybutora wody przez dłuższy czas. W przeciwnym razie woda może zacząć wyciekać.

6.1 Wyłączanie produktu

- Jeśli produkt nie będzie używany przez dłuższy czas należy:
 - odłączyć go,
 - wyjąć żywność, aby zapobiec powstawaniu brzydkich zapachów,
 - poczekać, aż lód się rozmrozi,
 - wyczyścić wnętrze i poczekać, aż wyschnie,
 - pozostawić drzwiczki otwarte, aby zapobiec uszkodzeniu wewnętrznych elementów plastikowych.

6 Działanie produktu

Najpierw należy przeczytać rozdział „Instrukcje bezpieczeństwa”

6.2 Panel wskaźników

Panele wskaźników mogą się różnić w zależności od modelu produktu.

Funkcje dźwiękowe i optyczne panelu wskaźników pomagają korzystać z lodówki.

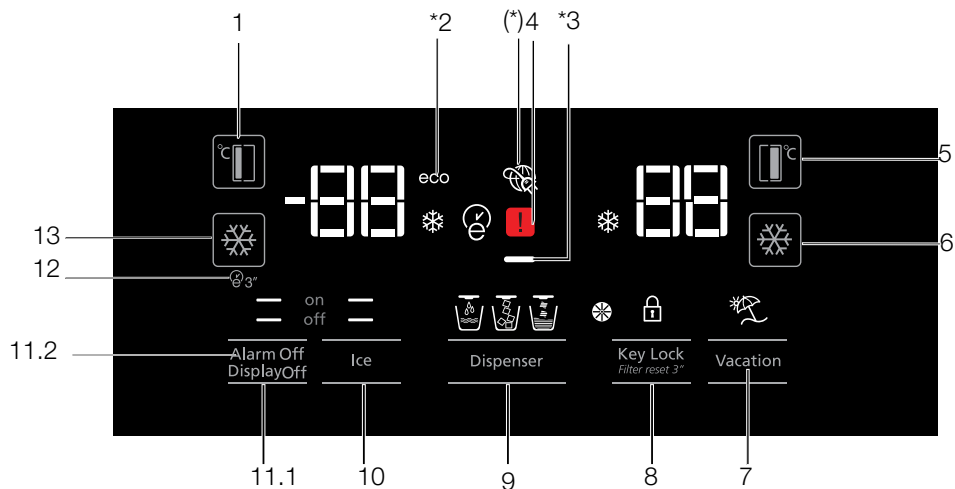

1. Regulacja temperatury w komorze zamrażalnika
2. Tryb „Economy” [Oszczędny]
3. Funkcja oszczędzania energii (wyświetlacz wyłączony)
4. Wskaźnik ostrzegawczy o awarii zasilania/ wysokiej temperaturze
5. Regulacja temperatury w komorze chłodzenia
6. Szybkie chłodzenie
7. Funkcja Vacation [Wakacje]
8. Anulowanie alarmu o blokadzie przycisków/konieczności wymiany filtra
9. Wybór wody, rozdrobnionego lodu, kostek lodu
10. Wytwarzanie lodu włączone/wyłączone
11. Wyświetlacz włączony/wyłączony /Ostrzeżenie o wyłączeniu alarmu
12. Autoeco
13. Szybkie zamrażanie

*** Funkcja nie jest dostępna w niektórych modelach**



***Opcjonalne:** Rysunki w tej instrukcji obsługi są schematyczne i mogą nie pasować dokładnie do konkretnego produktu. Jeśli posiadany produkt nie zawiera odpowiednich części, informacje dotyczą innych modeli.

Korzystanie z produktu

1. Regulacja temperatury w komorze zamrażalnika

Naciśnięcie przycisku (°C) umożliwi nastawienie temperatury w komorze zamrażalnika (wartości -18, -19, -20, -21, -22, -23, -24, -18...

2. Tryb „Economy” [Oszczędny]

Wskazuje, że chłodziarka pracuje w trybie energooszczędnym. Ten wskaźnik będzie aktywny, jeśli temperaturę w komorze zamrażalnika nastawiono na -18 stopni lub w wyniku włączenia funkcji Eco-Extra chłodzenie przebiega w trybie energooszczędnym. (ECO)

3. Funkcja oszczędzania energii (wyświetlacz wyłączony)

Jeśli drzwiczki tego urządzenia są zamknięte przez dłuższy czas, funkcja oszczędzania energii uruchamia się automatycznie i zapala się symbol oszczędzania energii. Gdy włączona jest funkcja oszczędzania energii, gasną wszystkie inne symbole na wyświetlaczu. Funkcja oszczędzania energii wyłącza się za naciśnięciem dowolnego przycisku lub po otwarciu drzwiczek, a symbole na wyświetlaczu powracają do stanu normalnego. Funkcja oszczędzania energii jest uruchamiana w czasie dostawy z fabryki i nie można jej skasować.

4. Wskaźnik ostrzegawczy o awarii zasilania/ wysokiej temperaturze

Ten wskaźnik (⚠) zapali się w przypadku zbyt wysokiej temperatury lub alarmów o awarii. Ten wskaźnik zapala się w razie awarii zasilania, zbyt wysokiej temperatury lub ostrzeżeń o błędach. Podczas długotrwałych przerw w zasilaniu, najwyższa temperatura w zamrażarce będzie migać na wyświetlaczu cyfrowym. Po sprawdzeniu produktów w komorze zamrażalnika naciśnij przycisk wyłączania alarmu, aby skasować to ostrzeżenie.

5. Regulacja temperatury w komorze chłodzenia

Po naciśnięciu przycisku (°C) można ustawić temperaturę w komorze chłodzenia (wartości 8, 7, 6, 5, 4, 3, 2...

6. Szybkie chłodzenie

Naciśnięcie przycisku szybkiego chłodzenia zostanie potwierdzone zapaleniem się odpowiedniego wskaźnika (❄).

Aby wyłączyć tę funkcję, ponownie naciśnij ten przycisk.

Tej funkcji można użyć po włożeniu świeżej żywności do komory chłodzenia lub w celu szybkiego schłodzenia produktów spożywczych. Po włączeniu tej funkcji chłodziarka będzie pracować przez godzinę.

7. Funkcja Vacation [Wakacje]

Gdy włączona jest funkcja Vacation (☂), na wskaźniku temperatury w komorze chłodzenia wyświetlana jest wartość „-”, a sama komora nie będzie chłodzona. Z tej funkcji nie należy korzystać, gdy w komorze chłodzenia przechowywana jest żywność. Pozostałe komory będą nadal chłodzone zgodnie z odpowiednimi nastawami temperatury.

Aby wyłączyć tę funkcję, ponownie naciśnij przycisk funkcji Vacation (☂).

8. Anulowanie alarmu o blokadzie przycisków/ konieczności wymiany filtra

Aby włączyć blokadę przycisków, naciśnij odpowiedni przycisk (🔒). Dzięki tej funkcji można także zapobiec zmianie ustawień temperatury w chłodziarce. Filtr chłodziarki trzeba wymieniać co 6 miesięcy. Naciśnij i przez 3 sekundy przytrzymaj przycisk (🌀), aby wyłączyć lampkę alarmu o konieczności wymiany filtra.

9. Wybór wody, rozdrobnionego lodu, kostek lodu

Zą pomocą przycisku z numerem 8 wybierz wodę (🚰), kostki lodu (🧊) lub rozdrobniony lód (🧊). Wskaźnik wybranej opcji pozostanie zapalony.

10. Wytwarzanie lodu włączone/wyłączone

Naciśnij przycisk (❄), aby anulować (off) lub włączyć (on) funkcję wytwarzania lodu.

11.1 Wyświetlacz włączony/wyłączony

Naciśnij przycisk (— off), aby anulować (XX) lub uaktywnić (— on) funkcję włączenia/wyłączenia wyświetlacza.

11.2 Ostrzeżenie o wyłączeniu alarmu

W przypadku alarmu awarii zasilania/wysokiej temperatury, po sprawdzeniu produktów w komorze zamrażarki naciśnij przycisk wyłączenia alarmu, aby skasować to ostrzeżenie.

12. Autoeco

Aby uruchomić tę funkcję, naciśnij i przytrzymaj przez 3 sekundy przycisk „Autoeco” (🌱). Jeśli po włączeniu tej funkcji drzwiczki komory chłodzenia pozostaną zamknięte przez dłuższy czas, komora chłodzenia automatycznie przełączy się na tryb oszczędny. Aby wyłączyć tę funkcję, ponownie naciśnij przycisk.

Gdy funkcja Autoeco (🌱) jest włączona, wskaźnik zapali się po 6 godzinach.

13. Szybkie zamrażanie

Aby szybko zamrozić, naciśnij przycisk; aktywuje się wskaźnik szybkiego zamrażania (❄️).

Gdy funkcja szybkiego zamrażania jest włączona, wskaźnik szybkiego zamrażania zaświeci się, a wskaźnik temperatury w komorze zamrażarki wyświetli wartość -27. naciśnij przycisk szybkiego zamrażania (❄️) aby anulować tę funkcję. Wskaźnik szybkiego zamrażania zgaśnie i wróci do normalnych ustawień.

Funkcja szybkiego zamrażania zostanie automatycznie wyłączona po 24 godzinach, jeśli nie zostanie anulowana przez użytkownika. Aby zamrozić dużą ilość świeżej żywności, naciśnij przycisk szybkiego zamrażania na 24 godzin przed umieszczeniem żywności w komorze zamrażania.

6.3 Pochłaniacz zapachów

(FreshGuard)

(Funkcja jest opcjonalna)

Pochłaniacz zapachów błyskawicznie usuwa z lodówki nieprzyjemne zapachy, zanim przenikną do powierzchni. Urządzenie znajduje się na suficie komory na świeżą żywność. Dzięki niemu nieprzyjemne zapachy zostają zneutralizowane podczas aktywnego przepływu powietrza przez filtr zapachowy. Po oczyszczeniu powietrze wraca do komory na świeżą żywność. Dzięki temu nieprzyjemne zapachy pochodzące z żywności przechowywanej w lodówce zostają usunięte, zanim przenikną do powierzchni.

Jest to możliwe dzięki wentylatorowi, diodzie LED oraz filtrowi zapachowemu – wszystkie te elementy stanowią integralną część pochłaniacza zapachów. Jeśli chcesz użyć modułu dezodoryzującego, aktywuj go za pomocą przycisku wskaźnika.

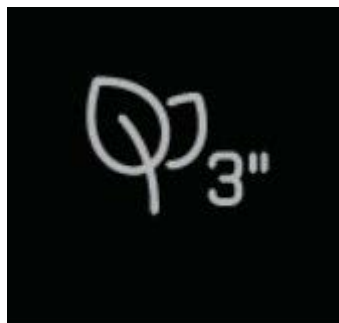

6.4 Pojemnik typu crisper z kontrolą wilgotności (EverFresh +)

(Opcjonalne)

Dzięki pojemnikowi typu crisper z kontrolowaną wilgotnością warzywa i owoce można przechowywać przez dłuższy czas w środowisku o idealnej wilgotności. Dzięki systemowi ustawiania wilgotności z 3 opcjami przed pojemnikiem, możesz kontrolować wilgotność wewnątrz komory zgodnie z przechowywaną żywnością. Zalecamy przechowywanie żywności, wybierając opcję warzyw, gdy przechowujesz tylko warzywa, opcję owoców, gdy przechowujesz tylko owoce i opcję mieszaną, gdy przechowujesz żywność mieszaną.

Zalecamy, aby warzywa i owoce nie były przechowywane w workach, aby wydłużyć okres przechowywania żywności i lepiej wykorzystać system kontroli wilgotności. Pozostawianie warzyw w woreczkach z tworzywa sztucznego spowoduje ich szybsze popsucie się. Zalecamy, aby w szczególności ogórki i brokuły nie były przechowywane w zamkniętych workach. W sytuacjach, w których kontakt z innymi warzywami jest niekorzystny, użyj materiałów opakowaniowych, takich jak papier, który posiada pewną porowatość.

Podczas umieszczania warzywa, umieść ciężkie i twarde warzywa na dole i lekkie i miękkie na górze.

Nie wkładaj owoców produkujących dużo etylenu, takich jak gruszki, morele, brzoskwinie, a zwłaszcza jabłka, do tego samego pojemnika, co inne warzywa i owoce. Gaz etylenowy pochodzący z tych owoców może spowodować szybsze dojrzewanie innych warzyw i owoców oraz ich szybsze psucie się.

6.5 Niebieskie światło/Harvest Fresh (Opcjonalne)

Niebieskie światło,

Warzywa i owoce przechowywane w pojemnikach na świeże warzywa oświetlone niebieskim światłem kontynuują fotosyntezę i zachowują poziom witaminy C dzięki działaniu długości fali niebieskiego światła.

W przypadku HarvestFresh

warzywa i owoce przechowywane w pojemnikach na żywność oświetlonych technologią HarvestFresh zachowują poziom witamin (witaminy A i C) przez dłuższy czas dzięki cyklowi niebieskiego, zielonego, czerwonego światła i ciemności, które symulują cykl dnia.

Kiedy drzwi chłodziarki zostaną otwarte w ciemności w trakcie pracy HarvestFresh, urządzenie automatycznie to wykryje i oświetli pojemnik na żywność odpowiednio jednym z kolorów: niebieskim, zielonym lub czerwonym. Okres ciemności będzie kontynuowany po zamknięciu drzwi lodówki, tak aby inicjował nocny okres cyklu dziennego.

Korzystanie z produktu

6.6 Korzystanie z wodotrysku

(Funkcja jest opcjonalna)



Pierwszych kilka szklanek wody z wodotrysku będzie ciepłe.



Jeśli wodotrysk nie będzie używany przez dłuższy czas, należy wylać kilka pierwszych szklanek wody, aby uzyskać czystą wodę.

1. Popchnij delikatnie dźwigienkę dozownika wody szklanką. Jeśli używasz plastikowego kubka, łatwiej będzie popchnąć dozownik ręką.
2. Po napełnieniu szklanki wodą zwolnić ramię.

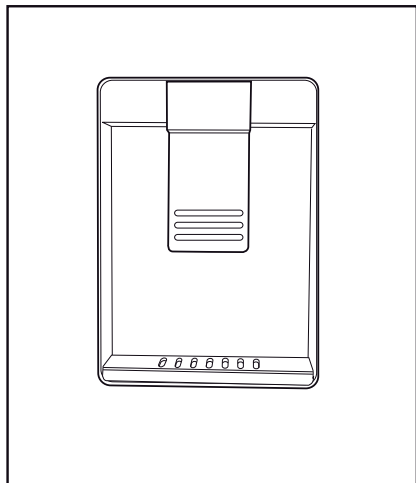

Wielkość wypływu wody z dozownika zależy od nacisku wywieranego na ramię. Lekko zwolnij nacisk na ramię, gdy poziom wody w szklance/pojemniku wzrośnie, aby zapobiec przelaniu. Po lekkim naciśnięciu ramienia woda kapie; jest to normalne i nie oznacza usterki.

6.7 Napełnianie zbiornika dozownika wody

Otwórz pokrywę zbiornika na wodę, jak pokazano na rysunku. Nalej czystej wody pitnej. Zamknij pokrywę.

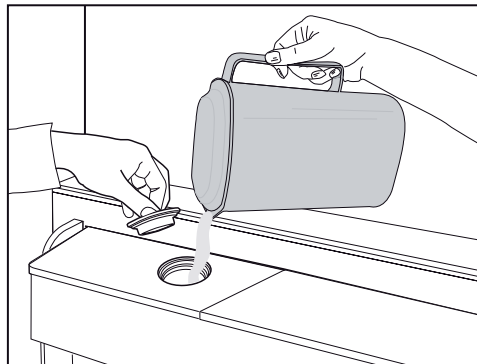

6.8 Czyszczenie zbiornika wodotrysku

Wymij zbiornik napełniania wody wewnątrz półki drzwi.

Odłącz go, trzymając obie strony półki drzwi.

Trzymając obie strony zbiornika wody, wymij go pod kątem 45°.

Zdejmij i oczyść pokrywę zbiornika wody.

Korzystanie z produktu

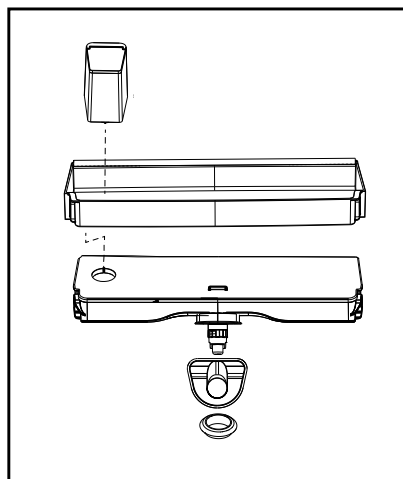
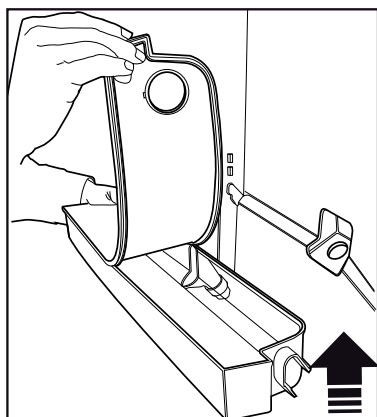
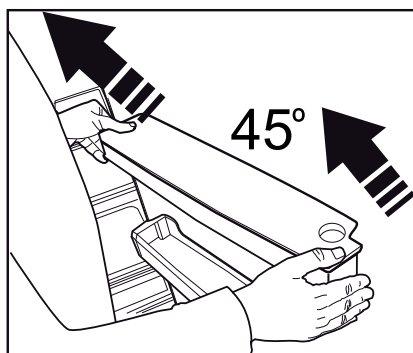
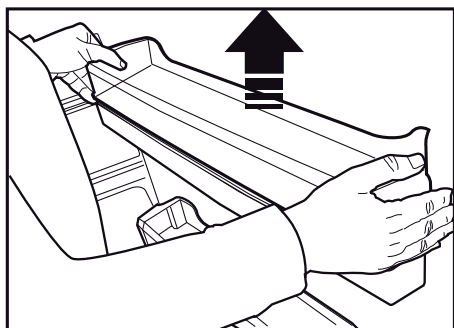

Nie należy napełniać zbiornika wody sokiem owocowym, napojami gazowanymi, napojami alkoholowymi ani żadnym innym płynem nieodpowiednim do stosowania w wodotrysku. Stosowanie takich płynów spowoduje niepoprawne działanie i nienaprawialne uszkodzenie wodotrysku. Korzystanie z wodotrysku w ten sposób nie jest objęte zakresem gwarancji. Pewne chemikalia i dodatki tego typu do napojów/płynów mogą powodować uszkodzenie materiału zbiornika wody.



Zbiornika wody i elementów wodotrysku nie można myć w zmywarkach.



Części zbiornika wody i elementy podajnika nie mogą być myte w zmywarkach.

6.9 Pojemnik na produkty mleczne (chłodnia)

(Funkcja jest opcjonalna)

„Pojemnik na produkty mleczne (chłodnia)” zapewnia niższą temperaturę wewnątrz komory lodówki. Użyj tego pojemnika do przechowywania produktów garmażeryjnych (salami, wędlin, nabiału, itp.), wymagających niższej temperatury przechowywania lub produktów mięsnych, drobiowych lub rybnych do bezpośredniego spożycia. W pojemniku nie należy przechowywać owoców ani warzyw.

6.10 Pojemnik na warzywa

Komora Crisper jest przeznaczona do przechowywania świeżych warzyw dzięki zachowywaniu wilgotności. W tym celu w komorze Crisper został zintensyfikowany ogólny obieg zimnego powietrza. W tej komorze należy przechowywać owoce ani warzywa. Aby przedłużyć ich świeżość, przechowuj warzywa i owoce osobno.

6.11 Jonizator

(Funkcja jest opcjonalna)

Układ jonizatora w kanale powietrza komory chłodzenia służy do jonizacji powietrza. Emisje ujemnych jonów eliminują bakterie i inne molekuły przenoszące zapachy w powietrzu.

6.12 Filtr zapachów

(Funkcja jest opcjonalna)

Filtr zapachów w kanale powietrza komory chłodzenia zapobiega powstawaniu niepożądanych zapachów.

Korzystanie z produktu

6.13 Pobieranie lodu/wody (opcjonalne)

Aby pobrać wodę (☰) / kostki lodu (☷)/kawałki lodu (☶), należy wybrać odpowiednią opcję za pomocą wyświetlacza. Wodę/lód można uzyskać, popychając przełącznik na wodotrysku do przodu. Podczas przełączania się między opcjami kostek lodu (☷)/kawałków lodu (☶) poprzedni typ lodu może zostać wydany jeszcze kilka razy.

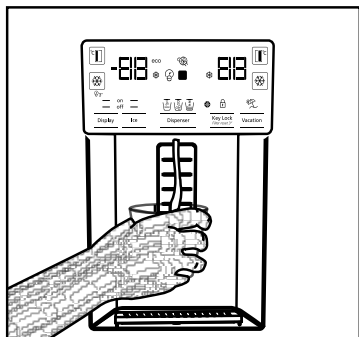

- Podczas pierwszego korzystania z filtra woda może być mętna – nie należy spożywać pierwszych 10 szklanek wody.
- Po pierwszej instalacji należy odczekać około 12 godzin, aby uzyskać zimną wodę.
- Układ wodny produktu jest przeznaczony wyłącznie do czystej wody. Nie wolno używać żadnych innych napojów.
- Zaleca się odłączenie zasilania wodą, jeśli produkt nie będzie używany przez dłuższy czas w trakcie wakacji itd.
- Jeśli wodotrysk nie będzie używany przez dłuższy czas, pierwsze 1-2 szklanki mogą być ciepłe.

6.14 Taca ociekowa (opcjonalna)

Woda kapiąca z wodotrysku gromadzi się na tacy ociekowej i nie ma innego odpływu wody. Wyciągnij tacę lub naciśnij jej krawędzie, aby ją wyjąć. Można następnie usunąć wodę z wnętrza tacy ociekowej.

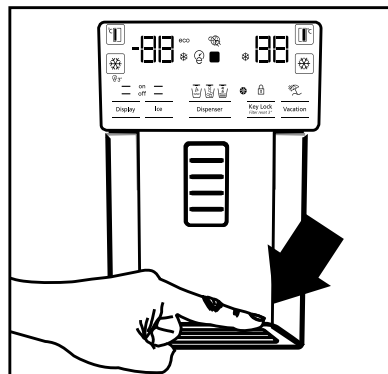

- Przed pierwszym pobraniem lodu/wody z wodotrysku należy odczekać około 12 godzin. Wodotrysk może nie wydać lodu, jeśli w pojemniku na lód jest za mało lodu.
- Nie należy używać 30 kostek lodu (3-4 litry) wytworzonych po pierwszym uruchomieniu.
- W razie przerwy w zasilaniu lub chwilowej awarii lód może się częściowo roztopić z zamrznąć z powrotem. Spowoduje to scalenie kostek lodu ze sobą. W razie przedłużającej się przerwy w zasilaniu lub awarii lód może się stopić i wyciec. W razie wystąpienia tego problemu wyjmij lód z pudełka na lód i oczyść je.



OSTRZEŻENIE: Układ wodny produktu należy podłączać jedynie do zimnej wody. Nie wolno podłączać do gorącej wody.

- Produkt może nie wydawać wody podczas pierwszego uruchomienia. Jest to spowodowane występowaniem powietrza w układzie. Należy spuścić powietrze z układu. W tym celu naciśnij przełącznik wodotrysku na 1-2 minuty do chwili, gdy z wodotrysku popłynie woda. Początkowy wypływ wody może być nieregularny. Woda zacznie płynąć normalnie po spuszczeniu powietrza z układu.

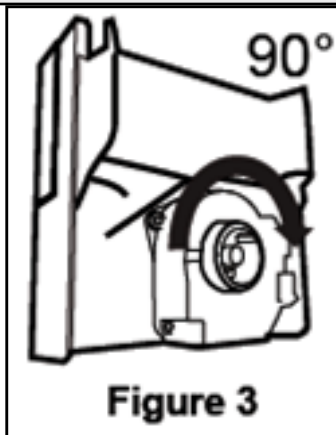

Gdy podajnik lodu nie działa właściwie

Jeśli nie wyjmujesz kostek lodu przez dłuższy czas, uformują się z nich większe bryły. W takim przypadku, wyjmij pojemnik w sposób opisany powyżej, porozdzielaj kostki lodu, wyrzuć bryłki lodu, których nie da się porozdzielać, a następnie włóż kostki lodu z powrotem do pojemnika. (Rysunek 4)



Jeśli lód nie jest podawany, sprawdź, czy jego kawałki nie zablokowały kanału podawania lodu i usuń je. Regularnie sprawdzaj kanał i usuwaj z niego wszelkie kawałki lodu rysunek 5.

Korzystając z lodówki po raz pierwszy lub po jej nieużywaniu przez dłuższy czas

Kostki lodu mogą być małe z powodu zapowietrzenia rurki; powietrze zostanie z niej usunięte podczas normalnego użytkowania.

Przez pierwszy dzień wyrzucaj kostki lodu, jako że rurka z wodą może być zanieczyszczona.

Uwaga!

Nie wkładaj ręki ani żadnych przedmiotów lub ostrzy do kanału podawania lodu; możesz uszkodzić części lub zranić się.

Nie pozwalaj dzieciom huśtać się na podajniku lodu lub kostkarce, jako że może to spowodować obrażenia

Wyciągając pojemnik trzymaj go obiema rękami tak, aby nie wylać jego zawartości.

Jeśli trzaśniesz drzwiczkami, może to spowodować wychłapanie się wody z pojemnika.

Nie zdejmuj pojemnika z lodem, o ile nie jest to konieczne.



Korzystanie z produktu

W przypadku zablokowania (lód nie wydostaje się z lodówki) zamiast kruszonego lodu należy wybrać lód w kostkach.

Powinno to umożliwić ponowne dozowanie kruszonego lodu.

Po wyborze kruszonego lodu najpierw może wypaść lód w kostkach. Pomimo wyboru kruszonego lodu z dozownika wypada lód w kostkach.

Na drzwiach zamrażarki z przodu maszyny do lodu może tworzyć się szron lub cienka warstwa lodu.

Jest to normalna sytuacja, w której zaleca się szybkie wyczyszczenie nagromadzonego szronu lub lodu.

Po pewnym czasie w kratce na dnie dystrybutora zgromadzi się woda. Należy ją regularnie czyścić.

Zaleca się okresowe usuwanie wody z tego miejsca.

Lód wypadający z pojemnika powoduje powstawanie dźwięków, które są normalnym zjawiskiem i nie wskazują na awarię.

Mechanizm wewnątrz zbiornika na lód składa się z ostrzy, które mogą powodować skaleczenia.

Jeśli z dozownika nie wydobywa się lód, może to oznaczać, że kawałki lodu się zablokowały. Należy wyjąć zbiornik i ponownie go wyczyścić.

Typ lodu nie może być zmieniony na wyświetlaczu, kiedy wciśnięty jest spust dozownika lodu. Należy zwolnić spust dozownika, zmienić typ lodu na wyświetlaczu i jeszcze raz wcisnąć spust, żeby otrzymać lód.

Korzystanie z produktu

6.15 Zamrażanie świeżej żywności

- Aby zachować jakość żywności, żywność umieszczona w komorze zamrażarki musi zostać jak najszybciej zamrożona, w tym celu należy użyć funkcji szybkiego zamrażania.
- Aby zamrozić dużą ilość świeżej żywności, naciśnij przycisk szybkiego zamrażania na 24 godzin przed umieszczeniem żywności w komorze zamrażania.
- Mrożenie żywności, gdy jest świeża, wydłuża czas przechowywania w komorze zamrażarki.
- Żywność należy pakować w szczelne opakowania i dokładnie zamykać.
- Przed umieszczeniem żywności w zamrażarce należy się upewnić, że jest ona zapakowana.

Zamiast tradycyjnego papieru pakowego należy użyć pojemników do zamrażania, cynfolii i papieru wodoszczelnego, toreb plastikowych lub podobnych materiałów opakowaniowych.

- zamrożeniem oznacz każde opakowanie z żywnością, pisząc datę. Pozwoli to określić świeżość opakowania za każdym razem, gdy zamrażarka jest otwierana. Wcześniej zamrożoną żywność należy umieszczać z przodu, aby zużyć je jako pierwsze.
- Zamrożoną żywność należy zużyć natychmiast po odmrożeniu i nie wolno jej ponownie zamrażać.
- Nie należy zamrażać dużych ilości żywności naraz.

Ustawianie komory zamrażania	Ustawianie komory chłodzenia	Opisy
-18°C	4°C	Jest to domyślne zalecane ustawienie.
-20, -22 lub -24°C	4°C	Te ustawienia są zalecane dla temperatur otoczenia powyżej 30°C.
Szybkie zamrażanie	4°C	Włącz funkcję szybkiego zamrażania 24 godzin przed umieszczeniem jedzenia – produkt powróci do poprzednich ustawień po zakończeniu tego procesu.
-18°C lub mniej	2°C	Tych ustawień należy użyć, jeśli komora chłodzenia nie jest wystarczająco schłodzona ze względu na temperaturę otoczenia lub częste otwieranie drzwi.

6.16 Zalecenia dotyczące przechowywania mrożonej żywności

Temperatura komory musi być ustawiona przynajmniej na -18°C.

1. Żywność należy jak najszybciej umieszczać w zamrażarce, aby uniknąć rozmrożenia.
2. Przed zamrożeniem należy sprawdzić datę przydatności, aby się upewnić, że nie minęła.
3. Upewnij się, że opakowanie żywności nie jest uszkodzone.

6.17 Informacje o głębokim zamrażaniu

Zgodnie z normą IEC 62552 zamrażarka musi umożliwiać zamrożenie 4,5 kg żywności do temperatury -18°C lub niższej w ciągu 24 godzin na każde 100 litrów pojemności komory zamrażarki. Żywność można przechowywać przez dłuższy czas tylko w temperaturze równej -18°C lub niższej. Żywność może zachować świeżość przez całe miesiące (po głębokim zamrożeniu do temperatury przynajmniej -18°C).

Korzystanie z produktu

Żywność do zamrożenia nie może się stykać z wcześniej zamrożoną żywnością, aby uniknąć częściowego rozmrożenia.

Warzywa należy zagotować i odcedzić wodę, aby wydłużyć czas zamrażania. Umieść żywność w hermetycznych opakowaniach po odfiltrowaniu i włóż do zamrażarki. Banany, pomidory, sałata, seler, gotowane jajka, ziemniaki i podobna żywność nie powinna być mrożona. Zamrażanie tej żywności po prostu pogarsza wartość odżywczą i jakość żywności oraz może powodować psucie, które jest szkodliwe dla zdrowia.

6.18 Rozmieszczanie żywności

Półki komory zamrażarki	Różne zamrożono produkty łącznie z mięsem, rybami, lodami, warzywami itd.
Półki komory chłodziarki	Żywność w garnkach, przykryte talerze i pudełka, jajka (w pudełku z pokrywką)
Półki w drzwiach komory chłodziarki	Małe i zapakowane porcje żywności lub napojów
Pojemnik na warzywa	Owoce i warzywa
Komora świeżej żywności	Delikatesy (porcje śniadaniowe, produkty mięsne do spożycia w krótkim terminie)

6.19 Alarm otwarcia drzwi

(Funkcja jest opcjonalna)

Alarm dźwiękowy rozlegnie się, jeśli drzwi produktu pozostaną otwarte przez 1,5 minuty. Alarm dźwiękowy ucichnie po zamknięciu drzwi lub naciśnięciu dowolnego przycisku na wyświetlaczu (o ile jest dostępny).

6.20 Lampa oświetleniowa

Do oświetlenia wnętrza są używane diody LED. W razie jakichkolwiek problemów z tym oświetleniem należy się skontaktować z autoryzowanym serwisem.

Lampa lub lampy stosowane w tym urządzeniu nie mogą być stosowane w oświetleniu domu. Przeznaczeniem tej lampy jest pomóc użytkownikowi włożyć jedzenie do lodówki/zamrażarki bezpiecznie i wygodnie.

7 Konserwacja i czyszczenie



OSTRZEŻENIE: Najpierw należy przeczytać rozdział „Instrukcje bezpieczeństwa”!



OSTRZEŻENIE: Przed czyszczeniem urządzenie należy odłączyć od prądu.

Do produktów z fontanną/kostkarką do lodu

- Jeśli woda w zbiorniku stała 2–3 tygodnie, należy ją wymienić.
- Zbiornika na wodę i elementów dozownika nie należy myć w zmywarkach.
- Należy rozpuścić w wodzie pełną łyżeczkę do herbaty węglanu. Następnie należy zanurzyć w wodzie szmatkę i wycisnąć ją. Urządzenie należy przetrzeć tą szmatką i dokładnie wysuszyć.
- Wodę należy trzymać z dala od pokrywy lampy i innych części elektrycznych.
- Wyczyścić drzwi zwilżoną ściereczką. Wyjmij całą zawartość z półek i drzwi. Wyjmij półki na drzwiach, unosząc je do góry. Oczyszczyć i wysuszyć półki, a następnie zamocuj je z powrotem na miejscu, wsuwając je od góry.
- Do powierzchni zewnętrznej i części chromowanych produktu nie wolno używać wody chlorowej ani produktów do czyszczenia. Chlor spowoduje rdzewienie powierzchni metalowych.
- Nie używaj ostrych i ściernych narzędzi, mydła, domowych środków czyszczących, detergentów, gazu, benzyny, lakieru i podobnych substancji, aby zapobiec odkształceniu plastikowej części i usunięciu odcisków na części. Należy je wyczyścić letnią wodą i miękką ściereczką, a następnie wytrzeć do sucha.
- Na produktach bez funkcji No-Frost na tylnej ścianie komory zamrażarki mogą pojawić się krople wody i oblodzenie o grubości nawet jednego palca. Nie czyścić i nigdy nie wlewać olejów ani podobnych materiałów.
- Do czyszczenia zewnętrznej powierzchni produktu używaj lekko zwilżonej ściereczki z mikrofibry. Gąbki i inne rodzaje szmatek do czyszczenia mogą powodować zarysowania.

- Aby wyczyścić wszystkie wszystkie wyjmowane elementy podczas czyszczenia wewnętrznej powierzchni produktu, należy je przemyć łagodnym roztworem mydła, wody i węglanu. Dokładnie umyć i wysuszyć. Elementami oświetlenia i panelem sterowania nie powinny mieć styczności z wodą.



UWAGA:

Nie używaj octu, alkoholu do wycierania lub innych środków czyszczących na bazie alkoholu na żadnej wewnętrznej powierzchni.

7.1 Powierzchnie zewnętrzne ze stali nierdzewnej

Użyj nieściernego środka do czyszczenia stali nierdzewnej i nałóż go miękką niestrzępiącą się szmatką. Aby wypolerować powierzchnię delikatnie przetrzyj powierzchnię ściereczką z mikrofibry zwilżoną wodą i użyj suchej irchy polerskiej. Należy podążać za śladami stali nierdzewnej.

7.2 Czyszczenie produktów ze szklanymi drzwiami

Z szyby należy zdjąć folię ochronną. Na powierzchni szyby znajduje się powłoka. Powłoka ta minimalizuje powstawanie plam i zapewnia łatwe czyszczenie powstałych plam i zabrudzeń. Szkło, które nie jest chronione powłoką, może być narażone na trwałe wiązanie organicznych lub nieorganicznych zanieczyszczeń na bazie powietrza i wody, takich jak papier, sole mineralne, niespalone węglowodory, tlenki metali i silikony, które łatwo powodują plamy i uszkodzenia fizyczne w krótkim czasie. Utrzymanie szyb w czystości staje się bardzo trudne, jeśli nie niemożliwe, pomimo tego, że są regularnie czyszczone. W rezultacie pogarsza się przezroczystość i wygląd szkła. Twarde i ścierne metody i środki czyszczące dodatkowo zwiększają te wady i przyspieszają proces niszczenia. W przypadku rutynowego czyszczenia, *należy stosować niealkaliczne i niekorozyjne produkty czyszczące na bazie wody. Aby zapewnić dłuższą żywotność tej powłoki, do czyszczenia nie należy używać substancji alkalicznych i żrących.

7 Konserwacja i czyszczenie

W celu zwiększenia odporności szyb na uderzenia i pęknięcia stosuje się proces hartowania.

Jako dodatkowy środek ostrożności, na tylną powierzchnię szyb nałożono folię zabezpieczającą, aby zapobiec uszkodzeniu środowiska w przypadku pęknięcia.

7.3 Zapobieganie nieprzyjemnym zapachom

Wyprodukowany produkt jest wolny od wszelkich materiałów zapachowych. Jednak przechowywanie żywności w nieodpowiednich komorach i niepoprawne czyszczenie powierzchni wewnętrznych może wywoływać nieprzyjemne zapachy.

Aby tego uniknąć, należy czyścić wnętrze wodą z węglanem co 15 dni.

- Żywność należy przechowywać w zamkniętych opakowaniach. Drobnoustroje mogą się rozprzestrzeniać z niezamkniętych opakowań i powodować nieprzyjemne zapachy.
- W lodówce nie należy przechowywać przeterminowanej ani zepsutej żywności.



Herbata jest jednym z najlepiej znanych sposobów usuwania zapachów. Umieść pulpę zaparzonej herbaty w produkcie, wewnątrz otwartego pojemnika i wyjmij go najpóźniej po 12 godzinach. Jeśli zostawisz herbatę wewnątrz produktu przez okres dłuższy niż 12 godzin, przyciągnie ona organizmy, które powodują nieprzyjemny zapach, sama stając się jego źródłem.

7.4 Ochrona powierzchni z tworzywa sztucznego

Olej rozlany na powierzchnie plastikowe może je uszkadzać i należy go natychmiast usunąć ciepłą wodą.

8 Rozwiązywanie problemów

Przed skontaktowaniem się z serwisem należy sprawdzić tę listę. Umożliwi to zaoszczędzenie czasu i pieniędzy. Ta lista zawiera często spotykane problemy niezwiązane z wadami jakości wykonania lub materiałów. Pewne wymienione tutaj funkcje mogą nie dotyczyć posiadanego produktu.

Lodówka nie działa.

- Wtyk zasilania nie jest włożony do końca. >>> Dociśnij go do końca w gniazdku.
- Bezpiecznik podłączony do gniazda zasilającego produkt lub bezpiecznik główny jest przepalony. >>> Sprawdź bezpieczniki.

Kondensacja na bocznej ścianie komory chłodziarki (WIELOSTREFOWE, CHŁODZENIE, KONTROLA I STREFA ELASTYCZNA).

- Drzwi są za często otwierane >>> Należy pamiętać, aby nie otwierać drzwi produktu za często.
- Środowisko jest za wilgotne. >>> Produktu nie należy instalować w wilgotnych środowiskach.
- Żywność zawierająca płyny jest przechowywana w nieuszczelnionych opakowaniach. >>> Żywność zawierająca płyny należy przechowywać w zamkniętych opakowaniach.
- Drzwi produktu pozostały otwarte. >>> Nie wolno pozostawiać otwartych drzwi produktu przez długi czas.
- Termostat jest ustawiony na za niską temperaturę. >>> Ustaw termostat na odpowiednią temperaturę.

Sprężarka nie działa.

- W przypadku nagłej awarii zasilania lub wyciągnięcia kabla zasilającego z gniazda i podłączenia go z powrotem ciśnienie gazu w układzie chłodzenia produktu jest nierównoważone, co wyzwała zabezpieczenie termiczne sprężarki. Produkt ponownie się uruchomi po około 6 minutach. Jeśli produkt nie uruchomi się po tym czasie, skontaktuj się z serwisem.
- Odmrażanie jest aktywne. >>> To jest normalne w przypadku produktu z całkowicie zautomatyzowanym odmrażaniem. Odmrażanie odbywa się okresowo.
- Produkt nie jest podłączony. >>> Upewnij się, że kabel zasilania jest podłączony.
- Nastawa temperatury jest niepoprawna. >>> Wybierz poprawną nastawę temperatury.
- Brak zasilania. >>> Po przywróceniu zasilania produkt będzie kontynuował normalną pracę.

Hałas pracy lodówki zwiększa się podczas używania.

- Wydajność robocza produktu może się zmieniać w zależności od zmian temperatury otoczenia. To jest sytuacja normalna, a nie awaria.

Lodówka włącza się za często lub na zbyt długo.

Rozwiązywanie problemów

- Nowy produkt może być większy niż poprzedni. Większe produkty pracują dłużej.
- Temperatura w pomieszczeniu może być wysoka. >>> Produkt będzie normalnie działał przed dłuższy czas przy wyższej temperaturze w pomieszczeniu.
- Produkt mógł zostać niedawno podłączony lub do środka została włożona nowa porcja żywności. >>> Produkt będzie potrzebował więcej czasu na osiągnięcie ustawionej temperatury, jeśli został niedawno podłączony lub do środka została włożona nowa porcja żywności. To jest normalne.
- Do produktu włożono ostatnio dużą ilość gorącej żywności. >>> Do produktu nie wolno wkładać gorącej żywności.
- Drzwi były często otwierane lub były otwarte przez dłuższy czas. >>> Ciepłe powietrze przedostające się do środka spowoduje wydłużenie pracy produktu. Nie należy za często otwierać drzwi.
- Drzwi zamrażarki lub chłodziarki mogą być uchylone. >>> Sprawdź, czy drzwi są całkowicie zamknięte.
- Produkt może mieć ustawioną za niską temperaturę. >>> Ustaw wyższą temperaturę i poczekaj aż produkt ją osiągnie.
- Uszczelka drzwi chłodziarki lub zamrażarki może być zabrudzona, zużyta, uszkodzona lub niepoprawnie ułożona. >>> Oczyszcz lub wymień uszczelkę. Uszkodzona/podarta uszczelka drzwi spowoduje wydłużenie działania produktu w celu utrzymania bieżącej temperatury.

Temperatura zamrażarki jest bardzo niska, ale temperatura chłodziarki jest odpowiednia.

- Temperatura komory zamrażarki jest ustawiona bardzo nisko. >>> Ustaw wyższą temperaturę komory zamrażarki i sprawdź ponownie.

Temperatura chłodziarki jest bardzo niska, ale temperatura zamrażarki jest odpowiednia.

- Temperatura komory chłodziarki jest ustawiona bardzo nisko. >>> Ustaw wyższą temperaturę komory chłodziarki i sprawdź ponownie.

Żywność przechowywana w szufladach komory chłodziarki jest zamrożona.

- Temperatura komory chłodziarki jest ustawiona bardzo nisko. >>> Ustaw wyższą temperaturę komory zamrażarki i sprawdź ponownie.

Temperatura chłodziarki lub zamrażarki jest za wysoka.

- Temperatura komory chłodziarki jest ustawiona bardzo wysoko. >>> Nastawa temperatury komory chłodziarki wpływa na temperaturę komory zamrażarki. Zmierz temperaturę komory chłodziarki lub zamrażarki i poczekaj aż odpowiednia komora osiągnie ustawiony poziom temperatury.
- Drzwi były często otwierane lub były otwarte przez dłuższy czas. >>> Nie należy za często otwierać drzwi.
- Drzwi mogą być uchylone. >>> Całkowicie zamknij drzwi.
- Produkt mógł zostać niedawno podłączony lub do środka została włożona nowa porcja żywności. >>> To jest normalne. Produkt będzie potrzebował więcej czasu na osiągnięcie ustawionej temperatury, jeśli został niedawno podłączony lub do środka została włożona nowa porcja żywności.
- Do produktu włożono ostatnio dużą ilość gorącej żywności. >>> Do produktu nie wolno wkładać gorącej żywności.

Wstrząsy lub hałas.

Rozwiązywanie problemów

- Podłoże nie jest poziome lub wytrzymałe. >>> Jeśli produkt się kołysze podczas powolnego przemieszczania, wyreguluj nóżki w celu zrównoważenia produktu. Upewnij się też, że podłoże jest wystarczająco wytrzymałe i uniesie produkt.
- Wszelkie przedmioty umieszczone na produkcie mogą powodować hałas. >>> Zdejmij wszelkie przedmioty umieszczone na produkcie.

Produkt wytwarza dźwięki przepływającego płynu, rozpryskiwania itd.

- Zasada działania produktu obejmuje przepływ płynu i gazu. >>> To jest sytuacja normalna, a nie awaria.

Z produktu słychać odgłos dmuchającego wiatru.

- Produkt używa wentylatora w procesie chłodzenia. To jest sytuacja normalna, a nie awaria.

Na wewnętrznych ściankach produktu występuje kondensacja.

- Gorąca lub zimna pogoda zwiększy zalodzenie i kondensację. To jest sytuacja normalna, a nie awaria.
- Drzwi były często otwierane lub były otwarte przez dłuższy czas. >>> Nie należy otwierać drzwi za często, a jeśli są otwarte należy je zamknąć.
- Drzwi mogą być uchylone. >>> Całkowicie zamknij drzwi.

Na powierzchni zewnętrznej lub między drzwiami produktu występuje kondensacja.

- Pogoda może być wilgotna i to zjawisko jest normalne w takich warunkach. >>> Po zmniejszeniu wilgotności kondensacja zniknie.

Nieprzyjemny zapach we wnętrzu.

- Produkt nie jest regularnie czyszczony. >>> Czyść wnętrze regularnie za pomocą gąbki, ciepłej wody i wody z węglanem.
- Niektóre pojemniki i opakowania mogą wywoływać nieprzyjemne zapachy. >>> Należy używać pojemników i opakowań z materiałów niewydzielających zapachów.
- Żywność została umieszczona w nieszczelnym opakowaniu. >>> Żywność należy przechowywać w zamkniętych opakowaniach. Drobnoustroje mogą się rozprzestrzeniać z niezamkniętych opakowań i powodować nieprzyjemne zapachy.
- Z produktu należy usunąć wszelką przeterminowaną i zepsutą żywność.

Drzwi się nie zamykają.

- Opakowania żywności mogą blokować drzwi. >>> Przesuń przedmioty blokujące drzwi.
- Produkt nie stoi całkowicie pionowo na ziemi. >>> Wyreguluj nóżki, aby zrównoważyć produkt.
- Podłoże nie jest poziome lub wytrzymałe. >>> Upewnij się, że podłoże jest poziome i wystarczająco wytrzymałe oraz uniesie produkt.

Zaciął się pojemnik na warzywa.

- Żywność może się stykać z górną częścią szuflady. >>> Zmień ułożenie żywności w szufladzie.

Jeśli powierzchnia produktu jest gorąca.

- Podczas pracy produktu obszar między drzwiczkami, panele boczne i tylny ruszt mogą osiągać wysoką temperaturę. Jest to normalne zjawisko i nie oznacza konieczności dokonywania naprawy!



OSTRZEŻENIE: Jeśli problem nie zniknie po wykonaniu instrukcji podanych w tym rozdziale, skontaktuj się ze sprzedawcą lub autoryzowanym serwisem. Nie próbuj naprawiać produktu.

Gwarancja jakości

Twój produkt marki BEKO posiada gwarancję jakości udzieloną przez Beko S.A z siedzibą w Warszawie ul. Puławska 366, 02-819 Warszawa (dalej Gwarant). Gwarancja jakości udzielana jest wyłącznie na produkty marki BEKO wprowadzane do obrotu na terytorium Rzeczypospolitej Polskiej przez Gwaranta. Termin gwarancji wynosi 24 miesiące od daty zakupu produktu. Oświadczenie gwarancyjne określające warunki gwarancji znajdziesz na stronie internetowej **www.beko.pl** w sekcji serwis.

Warunkiem wykonywania uprawnień z gwarancji jest przedstawienie dowodu zakupu produktu lub zarejestrowanie produktu na stronie **www.beko.pl w sekcji serwis .**

Zarejestruj swój produkt.

Załącz konto oraz zarejestruj teraz swój produkt marki BEKO objęty gwarancją na naszej stronie internetowej **www.beko.pl** w sekcji serwis. Dzięki temu nie będziesz musiał się martwić w sytuacji gdy zgubisz dowód zakupu. Ponadto będziesz miał możliwość otrzymania oświadczenia gwarancyjnego w postaci „cyfrowej karty gwarancyjnej”.

Obsługa klienta – infolinia 22 250 14 14

W celu zgłoszenia reklamacji lub usterki produktu marki BEKO prosimy o kontakt telefoniczny z infolinią . Nasi konsultanci pomogą ci rozwiązać problem lub skierują do właściwego serwisu BEKO.

Infolinia czynna jest 7 dni w tygodniu od 8.00 do 20:00.

* Koszt połączenia jak za połączenie lokalne (z telefonu stacjonarnego) lub według stawek operatora sieci komórkowej.



Podpis i pieczęć instalatora (z numerem uprawnień) w przypadku montażu urządzeń gazowych lub płyt i piekarników elektrycznych

Aby otrzymać więcej informacji dotyczących serwisu BEKO np. gdzie kupić części zamienne lub akcesoria należy odwiedzić stronę internetową **www.beko.pl i wybrać zakładkę serwis.**

ZASTRZEŻENIE/OSTRZEŻENIE

Niektóre (proste) awarie mogą być naprawione przez użytkownika końcowego bez obawy przed niebezpieczeństwem lub wynikającym z tego niebezpiecznego użytkowania, pod warunkiem, że naprawy zostaną wykonane w określonych granicach i zgodnie z następującymi instrukcjami (patrz rozdział „Samodzielna naprawa”).

Dlatego, o ile nie określono inaczej w rozdziale "Samodzielna naprawa", naprawy powinny być zlecane do profesjonalnych warsztatów w celu uniknięcia problemów związanych z bezpieczeństwem. Zarejestrowany profesjonalny podmiot zajmujący się naprawami to profesjonalny warsztat, któremu producent przyznał dostęp do instrukcji i wykazu części zamiennych produktu zgodnie z metodami opisanymi w aktach ustawodawczych zgodnie z dyrektywą 2009/125/WE.

Jednak tylko przedstawiciel serwisu (tj. autoryzowane profesjonalne warsztaty), z którym można skontaktować się pod numerem telefonu podanym w instrukcji obsługi/karcie gwarancyjnej lub za pośrednictwem autoryzowanego sprzedawcy, może świadczyć usługi na warunkach gwarancji. W związku z tym należy pamiętać, że naprawy wykonywane przez profesjonalne warsztaty (nieautoryzowane przez Beko) powodują utratę gwarancji.

Samodzielna naprawa

Użytkownik końcowy może samodzielnie naprawić następujące części zamienne: klamki, zawiasy drzwi, tace, kosze i uszczelki drzwi (zaktualizowana lista jest również dostępna na support.beko.com od 1 marca 2021).

Ponadto, aby zapewnić bezpieczeństwo produktu i zapobiec ryzyku poważnych obrażeń, samodzielną naprawę należy wykonać zgodnie ze wskazówkami zawartymi w instrukcji obsługi w rozdziale "Samodzielna naprawa" lub dostępnymi w support.beko.com Dla własnego bezpieczeństwa, przed samodzielną naprawą, odłącz urządzenie od zasilania.

Naprawy i próby naprawy dokonywane przez użytkowników końcowych w przypadku części niewymienionych na liście i/lub nieprzestrzeganie wskazówek zawartych w rozdziale „Samodzielna naprawa” lub dostępnych w support.beko.com, mogą stanowić zagrożenie, którego nie można przypisać do Beko, oraz spowodują utratę gwarancji.

W związku z tym zdecydowanie zaleca się, aby użytkownicy końcowi powstrzymali się od podejmowania prób wykonywania napraw spoza wymienionego wykazu części zamiennych, kontaktując się w takich przypadkach z autoryzowanymi warsztatami lub profesjonalnymi warsztatami. Samodzielne próby naprawy mogą stwarzać zagrożenie i uszkodzić urządzenie, a następnie spowodować pożar, powódź, porażenie prądem i poważne obrażenia ciała.

Na przykład, ale nie tylko, następujące naprawy muszą zostać zlecone w autoryzowanych warsztatach lub zarejestrowanych profesjonalnych warsztatach: sprężarka, obwód chłodzenia, płyta główna, płyta falownika, tablica wyświetlacza itp.

Producent/sprzedawca nie ponosi odpowiedzialności w przypadku gdy użytkownik nie stosuje się do zaleceń.

Dostępność części zamiennych do zakupionej lodówki wynosi 10 lat.

Przez ten czas dostępne będą oryginalne części zamienne do prawidłowej eksploatacji lodówki.

Minimalny okres gwarancji na zakupioną lodówkę wynosi 24 miesiące.

Ten produkt jest wyposażony w źródło światła o klasie energetycznej "G".

Źródło światła w tym produkcie może być wymieniane wyłącznie przez profesjonalnych serwisantów.

Stimate client,

Vă rugăm să citiți acest manual înainte de a utiliza produsul.

Vă mulțumim că ați ales acest produs. Am dori să obțineți eficiența optimă din acest produs de înaltă calitate care a fost fabricat cu tehnologie de ultimă generație. Pentru a face acest lucru, citiți cu atenție acest manual și orice alte documente furnizate, înainte de a utiliza produsul și păstrați-l ca referință.

Respectați toate informațiile și avertismentele din manualul de utilizare. În acest fel, vă veți proteja pe dumneavoastră și produsul dumneavoastră împotriva pericolelor care pot apărea.

Păstrați manualul de utilizare. Includeți acest ghid împreună cu unitatea dacă o predați altcuiva.





Acest manual de utilizare conține următoarele simboluri:

 Pericol care poate duce la deces sau vătămare.









NOTIFICARE Un pericol care poate provoca daune materiale produsului sau mediului său înconjurător

 Informații importante sau sfaturi utile privind funcționarea.

 Citiți manualul de utilizare.

 INFORMATION	
  SUPPLIER'S NAME → MODEL IDENTIFIER (*)  ← 	<p>.Informațiile despre model, care sunt stocate în baza de date a produselor, pot fi obținute prin accesarea următorului site web și căutarea identificatorului dvs. de model (*) aflat pe eticheta energetică.</p> <p>https://eprel.ec.europa.eu/</p>

1- Instrucțiuni privind siguranța 3

-  1.1 Utilizarea prevăzută 3
-  1.2 - Siguranța copiilor, a persoanelor vulnerabile și a animalelor de companie . . . 3
-  1.3 - Siguranța electrică. 3
-  1.4 - Siguranța privind transportul 4
-  1.5 - Siguranța privind instalarea 4
-  1.6- Siguranța în funcționare 5
-  1.7- Întreținerea și curățarea în condiții de siguranță 6
-  1.8- HomeWhiz 6
-  1.9- Iluminarea 6

2 Instrucțiuni privind siguranța și mediu 7

- 2.1 Conformitatea cu Directiva WEEE și eliminarea deșeurilor: 7
- 2.2 Conformitatea cu Directiva RoHS 7
- 2.3 Informații privind ambalajul 7

3 Frigiderul dumneavoastră 8

4 Instalare 9

- 4.1 Amplasarea potrivită pentru instalare 9
- 4.2 Fixarea elementelor de fixare de tip pană din plastic 9
- 4.3 Reglarea picioarelor 10
- 4.4 Conexiunea electrică. 11
- 4.5 Racordarea la rețeaua de alimentare cu apă (Opțional) 11
- 4.6 Racordarea furtunului de apă la produs . . 12
- 4.7 Conectarea la magistrala de apă (Opțional) 12
- 4.8. Pentru produsele care folosesc bidoane de apă (Opțional). 13
- 4.9 Filtru de apă (Opțional) 13
- 4.10. Fixarea filtrului extern pe perete (Opțional) 14
- 4.11 Filtru intern 15

5 Pregătirea 17

- 5.1 Modalități de reducere a consumului de energie electrică. 17

5 Pregătirea 18

- 5.2 Prima funcționare 18

6 Utilizarea produsului 19

- 6.1 Oprirea produsului 19

6 Funcționarea produsului 20

- 6.2. Panoul de afișaj 20
- 6.3 Deodoriser Module 22 (FreshGuard). 22
- 6.4 Secțiune pentru legume și fructe cu umiditate controlată (EverFresh+) 23
- 6.5 Lumina Albastră/HarvestFresh 23
- 6.6 Folosirea dozatorului de apă intern 24
- 6.7 Umplerea rezervorului de apă al dozatorului 24
- 6.8 Curățarea rezervorului de apă 24
- 6.9 Cutia pentru lactate (depozitare la rece) . . 26
- 6.10 Cutia pentru legume/fructe 26
- 6.11 Ionizatorul. 26
- 6.12 Filtru dezodorizant 26
- 6.13 Icematic și cutie de depozitare gheață . . 26
- 6.14 Scoaterea gheții / apei (Opțional) 27
- 6.15 Tavă de scurgere (opțional) 27
- 6.16 Dispenser gheață (Opțional). 28
- 6.17 Congelarea alimentelor proaspete 30
- 6.18 Recomandări de păstrare a alimentelor congelate. 30
- 6.19 Detalii privind lada frigorifică 30
- 6.20 Introducerea alimentelor 31
- 6.21 Alertă de ușă deschisă 31
- 6.22 Lampa de iluminat 31

7 Întreținerea și curățarea 32

- 7.1 Suprafețe externe din oțel inoxidabil. 32
- 7.2 Curățarea produselor cu uși de sticlă 33
- 7.3 Prevenirea mirosurilor neplăcute. 33
- 7.4 Protejarea suprafețelor din plastic 33

7 Întreținerea și curățarea 33

8 Depanare 34

1- Instrucțiuni privind siguranța

- Această secțiune conține instrucțiuni de siguranță care vă vor ajuta să vă protejați împotriva riscurilor de vătămare corporală sau deteriorare a bunurilor.
- Compania noastră nu va fi responsabilă pentru daunele care pot surveni ca urmare a nerespectării acestor instrucțiuni.

 Procedurile de instalare și reparare trebuie să fie întotdeauna efectuate de producător, de agentul de service autorizat sau de o persoană calificată specificată de importator.

 Utilizați numai piese și accesorii originale.

 Nu reparați sau înlocuiți nicio piesă a produsului decât dacă este specificat în mod expres în manualul de utilizare.

 Nu efectuați modificări tehnice asupra produsului

1.1 Utilizarea prevăzută

- Acest produs nu este adecvat pentru utilizare comercială și nu trebuie utilizat în alte scopuri decât cele prevăzute.

Acest produs este proiectat pentru a fi utilizat în case și spații închise.

De exemplu:

- Bucătării de personal din magazine, birouri și alte medii de lucru,
- Gospodării agricole,
- Zone utilizate de clienți în hoteluri, moteluri și alte tipuri de cazare,
- Hoteluri de tip cazare și mic dejun, pensiuni,
- Catering și aplicații similare de non-retail.

Acest produs nu trebuie utilizat în exterior cu sau fără un cort deasupra, cum ar fi în bărci, pe balcoane sau terase. Nu expuneți produsul la ploaie, zăpadă, soare sau vânt.

Există riscul de incendiu!

1.2 - Siguranța copiilor, a persoanelor vulnerabile și a animalelor de companie

- Acest produs poate fi utilizat de către copii cu vârsta minimă de 8 ani și de către persoane cu capacități fizice, senzoriale sau mentale reduse sau care nu au experiență și cunoștințe despre produs, cu condiția să fie supravegheați sau instruiți cu privire la utilizarea în siguranță a produsului și la riscurile pe care le implică acesta.
 - Copiii cu vârsta cuprinsă între 3 și 8 ani li se permite să încarce și să descarce produse pentru răcire.
 - Produsele electrice sunt periculoase pentru copii și animale de companie. Copiii și animalele de companie nu trebuie să se joace cu produsul, nici să se urce pe produs sau să intre în acesta.
 - Operațiunile de curățare și de întreținere realizate de utilizator nu vor fi făcute de copii, cu excepția cazului în care aceștia sunt supravegheați de cineva.
 - Nu lăsați ambalajele la îndemâna copiilor. Există riscul de vătămare și sufocare!
 - Înainte de a elimina produsul vechi sau depășit:
1. Scoateți produsul din priză ținând de ștecher.
 2. Tăiați cablul de alimentare și scoateți-l din aparat împreună cu ștecherul.
 3. Nu scoateți rafturile sau sertarele astfel încât să fie mai greu pentru copii să intre în produs.
 4. Demontați ușile.
 5. Păstrați produsul astfel încât să nu se răstoarne.
 6. Nu permiteți copiilor să se joace cu produsul vechi.

- Nu aruncați niciodată produsul în foc în vederea eliminării. Există riscul de explozie!
- În cazul în care există o blocare pentru ușa produsului, cheia trebuie să fie ținută departe de accesul copiilor.

1.3 - Siguranța electrică

- Produsul trebuie scos din priză în timpul procedurilor de instalare, întreținere, curățare, reparare și deplasare.

Instrucțiunile privind siguranța

- În cazul în care cablul de alimentare este deteriorat, acesta trebuie înlocuit de producător, reprezentantul său de service sau de importator pentru a evita orice pericol.
- Nu strângeți cablul de alimentare sub sau în spatele produsului. Nu plasați obiecte grele pe cablul de alimentare. Cablul de alimentare nu trebuie să fie îndoit excesiv, ciupit sau să intre în contact cu nicio sursă de căldură.
- Nu utilizați prelungitoare, prize multiple sau adaptoare pentru a pune în funcțiune produsul.
- Prizele multiple portabile sau sursele de alimentare portabile se pot supraîncălzi și pot cauza incendiu. Prin urmare, nu păstrați nicio priză multiplă în spatele sau în apropierea produsului.
- Cablul de alimentare trebuie să fie ușor accesibil. Dacă acest lucru nu este posibil, instalația electrică la care este conectat produsul trebuie să aibă un dispozitiv (cum ar fi o siguranță, un comutator, un disjunctur etc.) care să fie conform cu reglementările electrice și care să deconecteze toți poli de la rețea.
- Nu atingeți cablul de alimentare cu mâinile ude.
- Scoateți cablul din priză ținând de ștecher și nu trăgând de cablu.

1.4 - Siguranța privind transportul

- Produsul este greu; nu-l deplasați singur.
- Nu țineți de ușă în timpul deplasării produsului.
- Fiți atenți să nu deteriorați sistemul de răcire sau conductele în timpul transportului. Dacă tubulatura este deteriorată, nu puneți în funcțiune produsul și contactați agentul de service autorizat.

1.5 - Siguranța privind instalarea

- Sunați agentul de service autorizat pentru instalarea produsului. Pentru ca produsul să fie gata de utilizare, verificați informațiile din manualul de utilizare pentru a vă asigura că instalațiile electrice și de apă sunt corespunzătoare. Dacă acestea nu sunt corespunzătoare, apălați la un electrician și instalator calificați pentru a vă efectua remediile necesare. În caz contrar, există riscul de șoc electric, incendiu, probleme cu produsul sau vătămare!
- Înainte de instalare, verificați dacă produsul prezintă defecte. Dacă produsul este deteriorat, nu îl instalați.

- Așezați produsul pe o suprafață curată, plană și solidă și echilibrați-l din picioarele reglabile. În caz contrar, produsul se poate răsturna și poate cauza răni.
- Locul de instalare trebuie să fie uscat și bine ventilat. Nu puneți covorașe, mochete sau alte acoperitoare sub produs. Ventilația insuficientă cauzează risc de incendiu!
- Nu acoperiți sau blocați orificiile de ventilație. În caz contrar, consumul de energie crește, iar produsul dvs. se poate deteriora.
- Produsul nu trebuie să fie conectat la sisteme de alimentare, cum ar fi sursele de alimentare cu energie solară. În caz contrar, produsul dvs. se poate deteriora din cauza modificărilor bruște de tensiune!
- Cu cât mai mult agent frigorific conține un frigider, cu atât mai mare trebuie să fie locația de instalare. Dacă locația de instalare este prea mică, se vor acumula agent frigorific inflamabil și amestec de aer în cazul scurgerii de agent frigorific în sistemul de răcire. Spațiul necesar pentru fiecare 8 grame de agent frigorific este de minimum 1 m³. Cantitatea de agent frigorific din produsul dvs. este indicată pe Eticheta de tip.
- Produsul nu trebuie instalat în locuri expuse direct la lumina solară și trebuie ținut departe de surse de căldură, cum ar fi plite, radiatoare etc.

Dacă este inevitabilă instalarea produsului în apropierea unei surse de căldură, trebuie utilizată o placă de izolare despărțitoare adecvată, precum și următoarele distanțe minime față de sursa de căldură:

- Minimum 30 cm distanță față de surse de căldură, cum ar fi plite încinse, cuptoare, unități de încălzire sau sobe,
- Minimum 5 cm distanță față de cuptoarele electrice.

- Clasa de protecție a produsului dvs. este Tipul I. Conectați produsul la o priză cu împământare care corespunde valorilor tensiunii, curentului și frecvenței indicate pe eticheta de tip a produsului. Priza trebuie să fie echipată cu un întrerupător de circuit de 10 A – 16 A. Compania noastră nu va fi responsabilă pentru daunele care vor surveni atunci când produsul este utilizat fără împământare și conexiune electrică în conformitate cu reglementările locale și naționale.

Instrucțiunile privind siguranța

- Produsul nu trebuie conectat în timpul instalării. În caz contrar, există riscul de șoc electric și de vătămare!
- Nu conectați produsul la prize slăbite, dislocate, sparte, murdare, unsoase sau care prezintă riscul de a intra în contact cu apa.
- Amplasați cablul de alimentare și furtunurile (dacă există) produsului astfel încât să nu provoace riscul de împiedicare.
- Expunerea componentelor sub tensiune sau a cablului de alimentare la umiditate poate cauza scurtcircuit. Prin urmare, nu instalați produsul în locuri precum garaje sau spălătorii unde umiditatea este ridicată sau apa poate stropi. Dacă frigiderul se udă cu apă, deconectați-l și apălați agentul de service autorizat.
- Nu conectați niciodată frigiderul la dispozitive de economisire a energiei. Astfel de sisteme sunt dăunătoare pentru produsul dvs.
- Nu mâncați niciodată înghețată, cuburi de gheață sau alimente congelate imediat după scoaterea lor din frigider. Există riscul de degerătură!
- Dacă aveți mâinile ude, nu atingeți pereții interiori sau părțile metalice ale congelatorului sau alimentele depozitate în acesta. Există riscul de degerătură!
- Nu așezați cutii metalice sau sticle care conțin băuturi gazoase sau lichide congelabile în compartimentul congelator. Cutiile sau sticlele pot exploda. Există riscul de vătămare și pagube materiale!
- Nu amplasați sau utilizați pulverizatoare inflamabile, materiale inflamabile, gheață uscată, substanțe chimice sau materiale sensibile la căldură similare în apropierea frigiderului. Există riscul de incendiu și de explozie!

1.6- Siguranța în funcționare

- Nu utilizați niciodată solvenți chimici pe produs. Există riscul de explozie!
- Dacă produsul funcționează defectuos, deconectați-l și nu îl utilizați până când nu este reparat de către agentul de service autorizat. Există riscul de electrocutare!
- Nu puneți surse de flacără (lumânări aprinse, țigări etc.) pe sau în apropierea produsului.
- Nu vă urcați pe produs. Există risc de cădere și de rănire!
- Nu deteriorați conductele circuitului de răcire cu obiecte ascuțite sau penetrante. Agentul frigorific care poate să iasă în momentul găuririi conductelor cu agent frigorific, a extensiilor de conducte sau a straturilor de suprafață, provoacă iritații ale pielii și leziuni ale ochilor.
- Dacă nu este recomandat de producător, nu așezați și nu utilizați dispozitive electrice în interiorul frigiderului/congelatorului.
- Aveți grijă să nu vă prindeți mâinile sau orice altă parte a corpului în piesele în mișcare din interiorul frigiderului. Aveți grijă să nu vă prindeți degetele între ușa și frigider. Aveți grijă când deschideți și închideți ușa, în special dacă sunt copii în jurul acesteia.
- Nu depozitați în produs materiale explozive care conțin materiale inflamabile, cum ar fi aerosoli.
- Nu amplasați recipiente umplute cu lichid pe produs. Stropirea cu apă a unei componente electrice poate provoca șocuri electrice sau risc de incendiu.
- Acest produs nu este destinat depozitării medicamentelor, plasmei sangvine, preparatelor de laborator sau a altor substanțe medicale similare și a produselor care fac obiectul Directivei privind Produsele medicale.
- Neutilizarea produsului în funcție de destinația sa poate cauza deteriorarea sau alterarea produselor depozitate în interiorul acestuia.
- Dacă frigiderul este dotat cu lumină albastră, nu priviți această lumină cu instrumente optice. Nu priviți direct și îndelung lampa cu LED-uri UV. Lumina ultravioletă vă poate stresa ochii.
- Nu supraîncărcați produsul. Obiectele din frigider pot cădea când ușa se deschide, cauzând accidente sau deteriorări. Probleme similare pot apărea în cazul în care un obiect este plasat pe produs.
- Pentru a evita răniurile, asigurați-vă că ați curățat toată gheața și apa care ar fi putut stropi podeaua sau ar fi căzut pe aceasta.

Instrucțiunile privind siguranța

- Schimbați poziția rafturilor/suporturilor pentru biberone de pe ușa frigiderului numai când sunt goale. Există riscul de vătămare!
- Nu așezați obiecte care pot cădea/răsturna pe produs. Astfel de obiecte pot cădea când ușa este deschisă și pot provoca răniri și/sau pagube materiale.
- Nu loviți și nu exercitați forță excesivă asupra suprafețelor de sticlă. Sticla spartă poate provoca răniri și/sau pagube materiale.
- Sistemul de răcire a produsului dvs. conține agent frigorific R600a: Tipul de agent frigorific utilizat în produs este indicat pe Eticheta de tip. Acest agent frigorific este inflamabil. Prin urmare, fiți atenți să nu deteriorați sistemul de răcire sau conductele în timpul transportului. Dacă conductele sunt deteriorate:
 - Nu atingeți produsul sau cablul de alimentare,
 - Păstrați la distanță sursele potențiale de incendiu care ar putea provoca incendiu.
 - Ventilați zona în care se află produsul. Nu utilizați ventilatoare.
 - Apelați agentul de service autorizat.
- Dacă produsul este deteriorat și observați scurgeri de agent frigorific, depărtați-vă de agentul frigorific. Agentul frigorific poate provoca degerături în cazul contactului cu pielea.

Pentru produsele prevăzute cu dozator de apă/aparat de gheață

- Utilizați numai apă potabilă. Nu umpleți rezervorul cu lichide, cum ar fi suc de fructe, lapte, băuturi gazoase sau băuturi alcoolice, care nu sunt adecvate utilizării în dozator.
- Există riscuri la adresa sănătății și siguranței!
- Nu permiteți copiilor să se joace cu dozatorul de apă sau cu aparatul de gheață (Icematic) pentru a preveni accidentele sau rănirile.
- Nu introduceți degetele sau alte obiecte în orificiul dozatorului de apă, canalului de apă sau recipientul aparatului de gheață. Există riscul de vătămare sau pagube materiale!

1.7- Întreținerea și curățarea în condiții de siguranță

- Dacă trebuie să mutați produsul pentru curăț, nu trageți de mânerul ușii. Mânerul poate să se rupă și să provoace răniri dacă exercitați forță excesivă asupra acestuia.
- Pentru curățare, nu pulverizați sau nu turnați apă pe sau în interiorul produsului. Există riscul de incendiu și electrocutare!
- Nu folosiți instrumente ascuțite atunci când curățați produsul. Nu utilizați produse de curățare de uz casnic, detergent, gaz, benzină, diluant, alcool, lac etc.
- În interiorul produsului, utilizați numai produse de curățare și întreținere care nu sunt dăunătoare pentru alimente.
- Nu utilizați niciodată abur sau agenți de curățare cu abur pentru a curăța sau dezgheța produsul. Aburul intră în contact cu piesele sub tensiune din frigider, cauzând scurtcircuit sau electrocutare!
- Asigurați-vă că nu pătrunde apă în circuitele electronice sau în elementele de iluminare ale produsului.
- Ștergeți cu o lavetă curată materiile străine sau praful de pe pini cablului. Nu folosiți o cârpă umedă pentru a curăța cablul. Există riscul de incendiu și electrocutare!

1.8- HomeWhiz

- Când utilizați produsul prin intermediul aplicației HomeWhiz, trebuie să respectați avertismentele de siguranță chiar și atunci când sunteți departe de produs. De asemenea, trebuie să urmați avertismentele din aplicație.

1.9- Iluminarea

- Contactați service-ul autorizat atunci când este necesar să înlocuiți LED-ul/becul utilizat pentru iluminare.

2 Instrucțiuni privind siguranța și mediul

2.1 Conformitatea cu Directiva WEEE și eliminarea deșeurilor:

Acest produs este în conformitate cu Directiva EU privind WEEE (2012/19/EU). Produsul este prevăzut cu un simbol de clasificare pentru deșeurile de echipamente electrice și electronice (WEEE).



Acest simbol indică faptul că acest produs nu trebuie eliminat cu alte deșeurile domestice la terminarea duratei sale de viață. Aparatul uzat trebuie predat la punctul de colectare oficial pentru reciclarea dispozitivelor electrice și electronice. Pentru a găsi aceste sisteme de colectare, contactați autoritățile dvs. locale sau distribuitorul de unde a fost achiziționat produsul. Fiecare gospodărie joacă un rol important în recuperarea și reciclarea aparatelor vechi. Eliminarea corespunzătoare a aparatelor uzate contribuie la prevenirea consecințelor potențial negative asupra mediului și sănătății umane.

2.2 Conformitatea cu Directiva RoHS

Produsul pe care l-ați achiziționat este în conformitate cu Directiva EU RoHS (65/2011/EU). Acesta nu conține materiale nocive și interzise specificate în Directivă.

2.3 Informații privind ambalajul



Materialele de ambalare a produsului sunt fabricate din materiale reciclabile în conformitate cu Reglementările naționale privind mediul. Nu eliminați materialele de ambalare împreună cu deșeurile menajere sau alte deșeurile. Predați-le la punctele de colectare a ambalajelor desemnate de autoritățile locale.

3 Frigiderul dumneavoastră

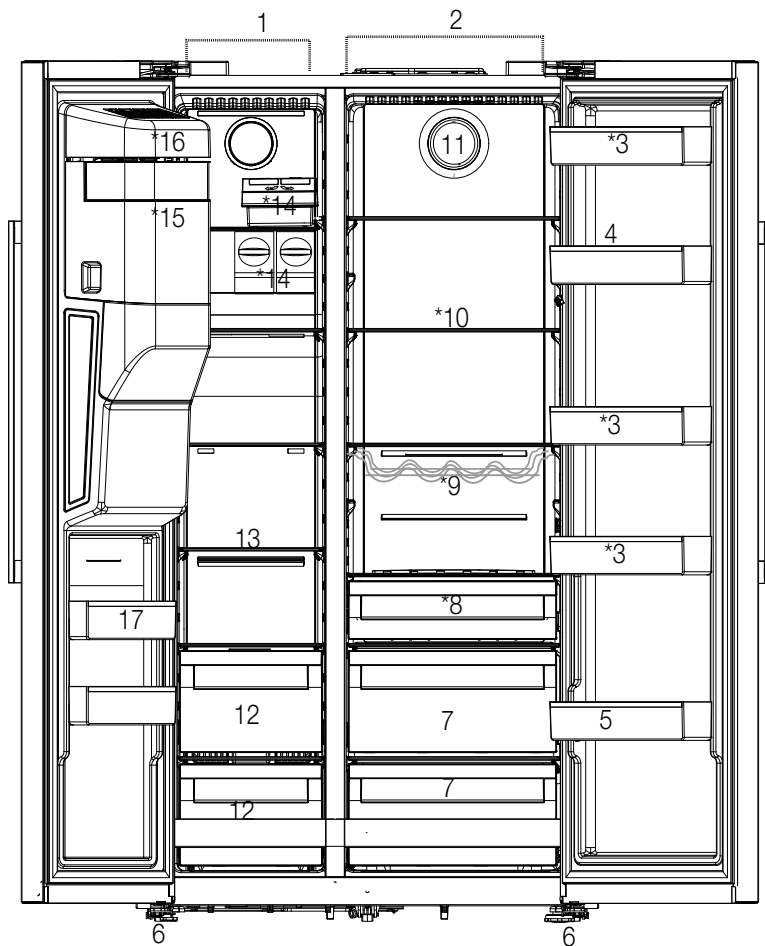

- 1- Compartiment congelator
- 2- Compartimentul frigiderului
- 3- Rafturi ușă frigider
- 4- Suport pentru ouă
- 5- Raft pentru sticle
- 6- Picioare reglabile
- 7- Sertar pentru fructe și legume
- 8- Cutia pentru lactate (depozitare la rece)
- 9- Raft pentru sticle
- 10- Rafturi din sticlă
- 11- Ventilator
- 12- Compartimente pentru păstrarea alimentelor congelate
- 13- Raft din sticlă din congelator
- 14- Icematic
- 15- Recipient pentru gheață
- 16- Capac decorativ dispenser gheață
- 17- Rafturi ușă congelator

Este posibil să nu fie disponibil pentru toate modelele



***Opțional:** Imaginile din acest manual de utilizare sunt schematice și este posibil să nu fie identice cu produsul dvs. Dacă produsul dumneavoastră nu conține componentele relevante, informațiile se referă la alte modele.

4 Instalare

4.1 Amplasarea potrivită pentru instalare



Citiți mai întâi secțiunea „Instrucțiuni de siguranță”!

Produsul dvs. necesită o circulație adecvată a aerului pentru a funcționa eficient. Dacă produsul va fi plasat într-o nișă, nu uitați să lăsați o distanță de cel puțin 5 cm între produs și tavan, peretele din spate și pereții laterali.

Dacă produsul va fi plasat într-o nișă, nu uitați să lăsați o distanță de cel puțin 5 cm între produs și tavan, peretele din spate și pereții laterali. Verificați dacă elementul de protecție a spațiului la peretele din spate se află în locația sa (dacă este furnizat împreună cu produsul). Dacă elementul nu este disponibil sau dacă este pierdut sau căzut, poziționați produsul astfel încât să rămână o distanță de cel puțin 5 cm între suprafața din spate a produsului și pereții camerei. Spațiul din spate este important pentru funcționarea eficientă a produsului.



AVERTISMENT: Nu utilizați prelungitoare sau multiprize pentru alimentarea la rețeaua electrică.



AVERTISMENT: Producătorul nu își asumă răspunderea pentru orice deteriorare cauzată de lucrările realizate de persoanele neautorizate.



AVERTISMENT: Produsul trebuie să fie scos din priză în timpul instalării. În caz contrar, există pericol de moarte sau de vătămare gravă!



AVERTISMENT: : Dacă ușa încăperii este prea îngustă pentru a permite introducerea produsului, demontați ușa și răsuciți produsul în lateral; dacă acest lucru nu funcționează, contactați centrul de service autorizat.

- Așezați produsul pe o suprafață plană pentru a evita vibrațiile.
- Așezați produsul la cel puțin 30 cm față de plite, cuptor și surse similare de căldură și la cel puțin 5 cm față de cuptoarele electrice.
- Nu expuneți produsul la razele directe ale soarelui sau nu îl păstrați în medii umede.

- Acest produs necesită o circulație adecvată a aerului pentru a funcționa eficient. Dacă produsul va fi amplasat într-o nișă, asigurați o distanță de cel puțin 5 cm între produs și tavan și pereți.

4.2 Fixarea elementelor de fixare de tip pană din plastic

Utilizați elementele de fixare de tip pană din plastic furnizate împreună cu produsul pentru a avea spațiu suficient pentru circulația aerului între produs și perete.

1. Pentru a fixa elementele de fixare de tip pană, îndepărtați șuruburile de pe produs și utilizați șuruburile furnizate împreună cu elementele de fixare de tip pană.

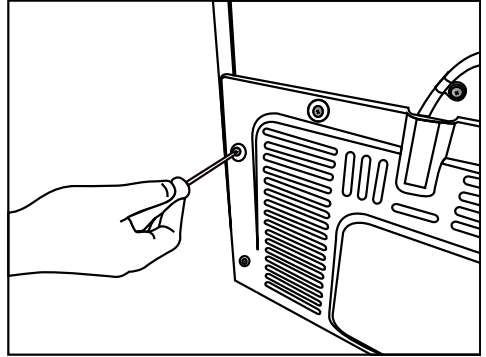

2. Fixați 2 elemente de fixare de tip pană din plastic pe capacul ventilării așa cum este indicat în imagine

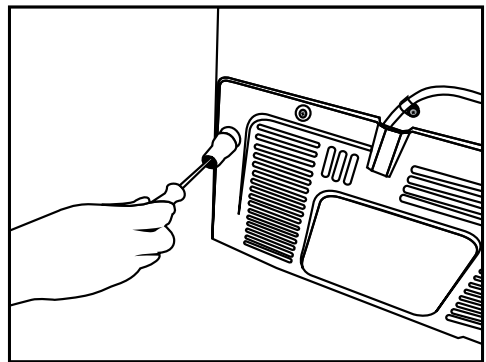

Instalare

Pentru a regla ușile pe verticală,

- Slăbiți piulița de fixare aflată în partea inferioară
- Înșurubați piulița de reglare (CW/CCW) în funcție de poziția ușii
- Strângeți piulița de fixare în poziția finală

Pentru a regla ușile pe orizontală,

- Slăbiți șurubul de fixare aflat în partea inferioară
- Slăbiți șurubul de fixare aflat în partea superioară
- Înfiletați șurubul de reglare (CW/CCW) în lateral conform poziției ușii
- Strângeți șurubul de fixare în partea superioară în poziția finală
- Strângeți șurubul de fixare aflat în partea inferioară

4.3 Reglarea picioarelor

Dacă produsul este instabil, reglați picioarele frontale reglabile răsucind spre dreapta sau stânga.

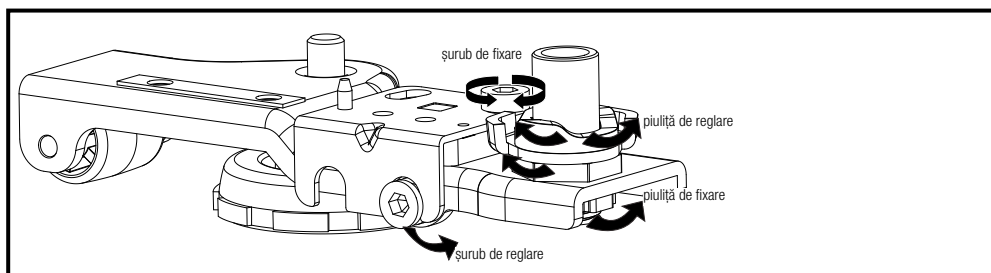
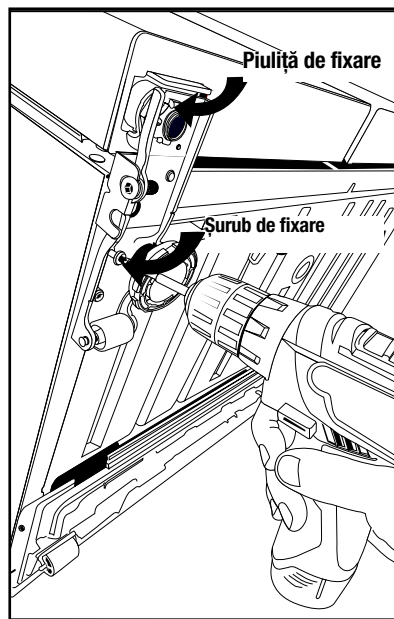
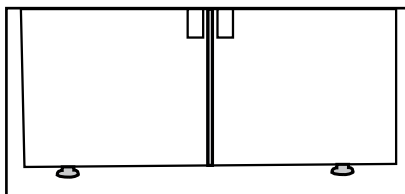

Instalare

4.4 Conexiunea electrică



AVERTISMENT: Nu utilizați prelungitoare sau multiprize pentru alimentarea la rețeaua electrică.



AVERTISMENT: Cablul de alimentare deteriorat trebuie înlocuit de un centru de service autorizat.

- Societatea noastră nu își va asuma responsabilitatea pentru orice pagube cauzate de utilizarea fără împământare și conectare la rețeaua electrică în conformitate cu reglementările naționale.
- Cablul de alimentare trebuie să fie ușor accesibil după instalare.



Avertisment de suprafață fierbinte!
Pereții laterali ai produsului dvs. sunt echipați cu țevi de răcire pentru a îmbunătăți sistemul de răcire. Lichidul de înaltă presiune poate curge prin aceste suprafețe și poate cauza suprafețe fierbinți pe pereții laterali. Acest lucru este normal și nu necesită reparații. Aveți grijă când intrați în contact cu aceste zone.

4.5 Racordarea la rețeaua de alimentare cu apă (Opțional)



AVERTISMENT: Scoateți produsul și pompa de apă (dacă există) din priză în timpul racordării.

Magistrala de apă a produsului, filtrul și conexiunile bidoanelor de apă trebuie asigurate de un centru de service autorizat. Produsul poate fi conectat la un bidon de apă sau direct la magistrala de apă, în funcție de model. Pentru a stabili conexiunea, furtunul de apă trebuie conectat mai întâi la produs.

Verificați pentru a vedea dacă piesele următoare sunt furnizate împreună cu produsul dvs.:

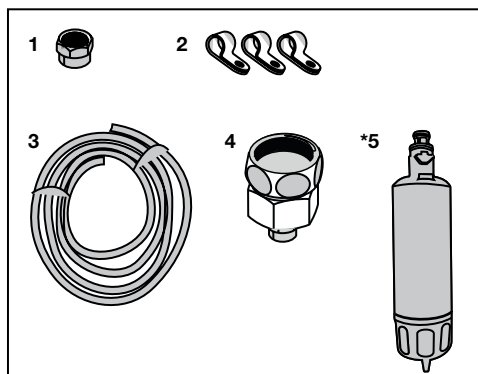

1. Conector (1 bucată): Se utilizează pentru a fixa furtunul de apă în spatele produsului.
2. Clemă furtun (3 bucăți): Se utilizează pentru a fixa furtunul de apă pe perete.
3. Furtun de apă (1 bucată, 5 metri diametru 1/4 inci): Se utilizează pentru racordarea la alimentarea cu apă.
4. Adaptor robinet (1 bucată): Include un filtru poros, utilizat pentru racordarea la magistrala de apă rece.
5. Filtru de apă (1 bucată *Opțional): Se utilizează pentru a racorda magistrala de apă la produs. Filtrul de apă nu este necesar dacă există conexiune cu bidonul de apă.

Instalare

4.6 Racordarea furtunului de apă la produs

Pentru a conecta furtunul de apă la produs, respectați instrucțiunile de mai jos.

1. Îndepărtați conectorul de pe adaptorul duzei furtunului din spatele produsului și treceți furtunul prin conector.

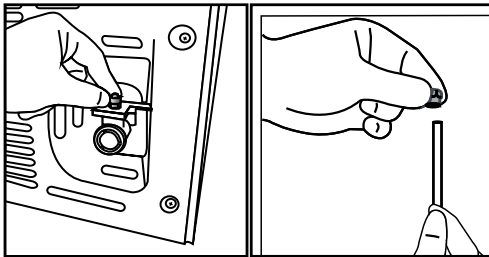

2. Împingeți furtunul de apă în jos și racordați-l la adaptorul duzei furtunului.

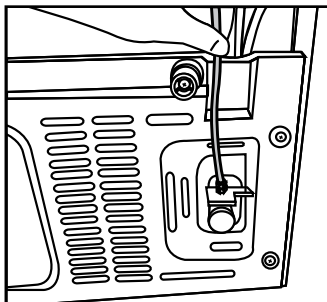

3. Strângeți conectorul manual pentru a fixa adaptorul duzei furtunului. Puteți strânge conectorul și folosind o cheie pentru țevi sau clești.

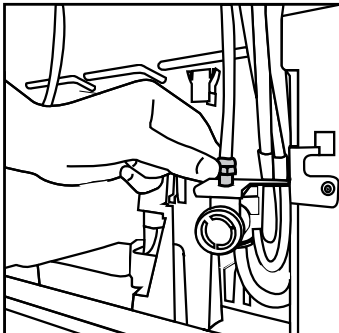

4. Conectați celălalt capăt al furtunului la magistrala de apă (Consultați Capitolul 4.7) sau, pentru a utiliza bidonul de apă, la pompa de apă (Consultați Capitolul 4.8).

4.7 Conectarea la magistrala de apă (Opțional)

Pentru a utiliza produsul conectându-l la magistrala de apă rece, un conector standard de supapă de 1/2" trebuie instalat la magistrala de apă rece din locuința dvs. Dacă nu există conector sau dacă aveți dubii, consultați un instalator calificat.

1. Desprindeți conectorul (1) de adaptorul robinetului (2).

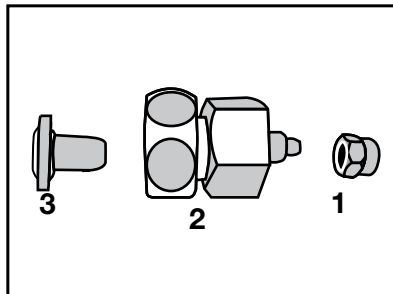

2. Conectați adaptorul robinetului la supapa magistralei de apă.

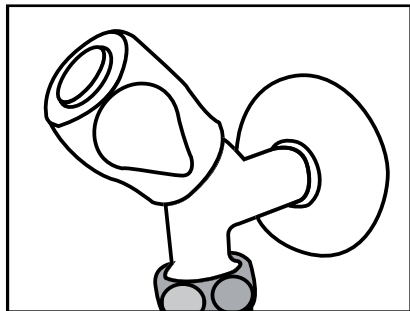

3. Fixați conectorul în jurul furtunului de apă.

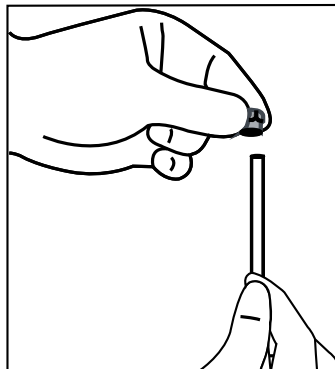

Instalare

1. Fixați conectorul în adaptorul robinetului și strângeți cu mâna sau folosind o unealtă.

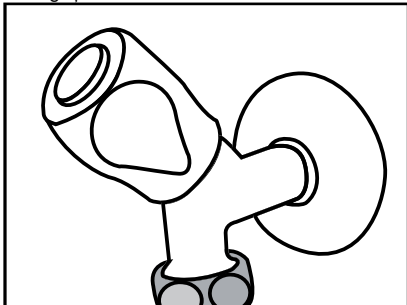

2. Pentru a evita deteriorarea, deplasarea sau deconectarea accidentală a furtunului, folosiți clemele furnizate pentru a fixa furtunul de apă în mod corespunzător.

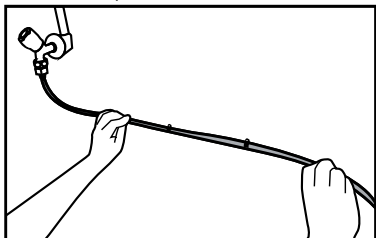

2. Conectați celălalt capăt al furtunului de apă la pompa de apă împingând furtunul în orificiul de intrare al furtunului pompei.

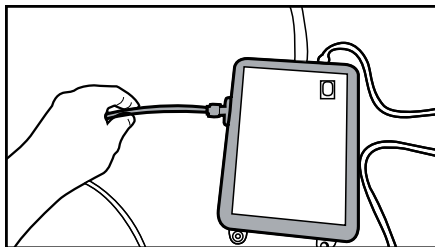

3. Amplasați și strângeți furtunul pompei în bidonul de apă.

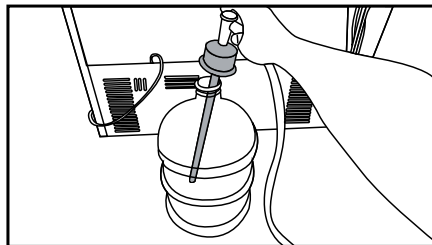

4. După realizarea conexiunii, introduceți în priză și porniți pompa de apă.



După pornirea pompei, așteptați 2-3 minute pentru a obține performanța dorită.



Consultați de asemenea și manualul de utilizare al pompei pentru racordarea la alimentarea cu apă.



Când utilizați bidoane de apă, filtrul de apă nu este necesar.



AVERTISMENT: După ce porniți robinetul, asigurați-vă că nu există scurgeri de apă la niciunul dintre capetele furtunului de apă. În caz de scurgere, opriți supapa și strângeți toate conexiunile folosind o cheie pentru țevi sau clești.

4.8. Pentru produsele care folosesc bidoane de apă (Opțional)

Pentru a utiliza un bidon pentru racordarea produsului la alimentarea cu apă, trebuie utilizată pompa de apă recomandată de centrul de service autorizat.

1. Conectați un capăt al furtunului de apă furnizat împreună cu produsul (vezi 4.6) și respectați instrucțiunile de mai jos.

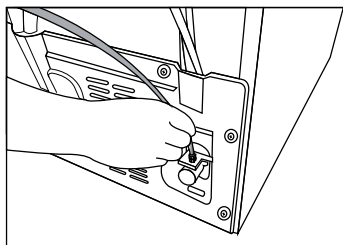

4.9 Filtru de apă (Opțional)

Produsul poate fi prevăzut cu un filtru intern sau extern, în funcție de model. Pentru a fixa filtrul de apă, respectați instrucțiunile de mai jos.

4.10. Fixarea filtrului extern pe perete (Opțional)



AVERTISMENT: Nu fixați filtrul pe produs.

Verificați pentru a vedea dacă piesele următoare sunt furnizate împreună cu produsul dvs.:

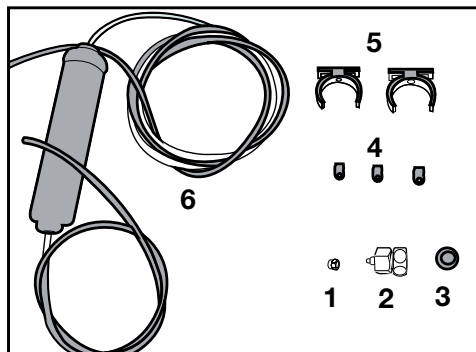

1. Conector (1 bucată): Se utilizează pentru a fixa furtunul de apă în spatele produsului.
2. Adaptor robinet (1 bucată): Se utilizează pentru racordarea la magistrala de apă rece.
3. Filtru poros (1 bucată)
4. Clemă furtun (3 bucăți): Se utilizează pentru a fixa furtunul de apă pe perete.
5. Aparat de conectare a filtrului (2 bucăți): Se utilizează pentru a fixa filtrul pe perete.
6. Filtru de apă (1 bucată): Se utilizează pentru a racorda produsul la magistrala de apă. Filtrul de apă nu este necesar când se utilizează conexiunea la bidonul de apă.

1. Conectați adaptorul robinetului la supapa magistralei de apă.
2. Stabiliți amplasarea pentru a fixa filtrul extern. Fixați aparatul de conectare a filtrului (5) pe perete.

3. Fixați filtrul în poziție verticală pe aparatul de conectare a filtrului, așa cum se indică pe etichetă. (6)

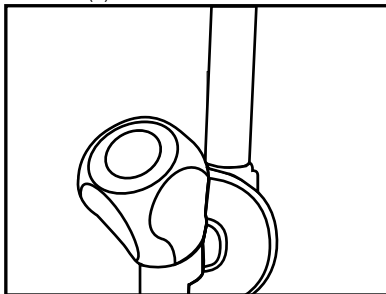

4. Fixați furtunul de apă pornind din partea superioară a filtrului la adaptorul racordului de apă al produsului (vezi 4.6.)

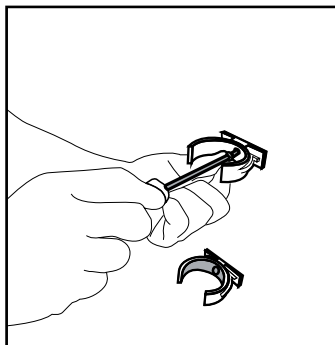

După realizarea conexiunii, ar trebui să arate ca în imaginea de mai jos.

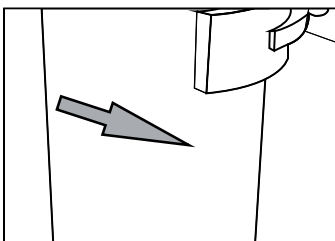
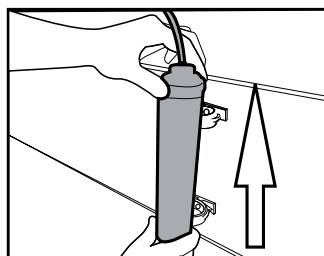

Instalare

4.11 Filtru intern

Filtrul intern furnizat împreună cu produsul nu este instalat la livrare; respectați instrucțiunile de mai jos pentru a instala filtrul.

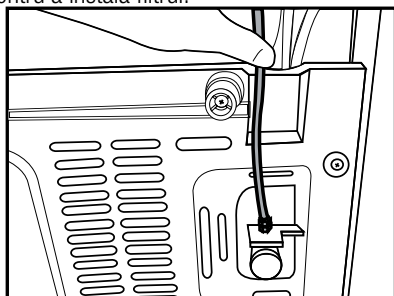

Țeava de apă:

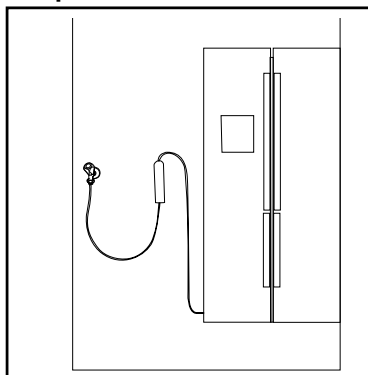

Țeava bidonului de apă:

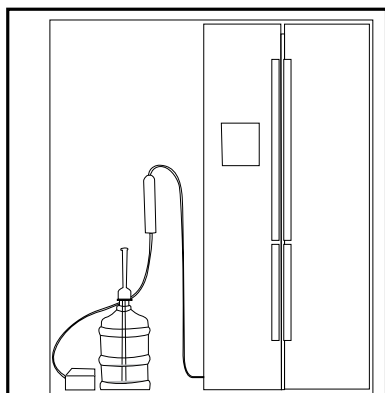

1. Indicatorul „Ice Off” trebuie să fie activ în timpul instalării filtrului. Comutați indicatorul ON-OFF (pornit-oprit) folosind butonul „Ice” („Gheață”) de pe ecran.

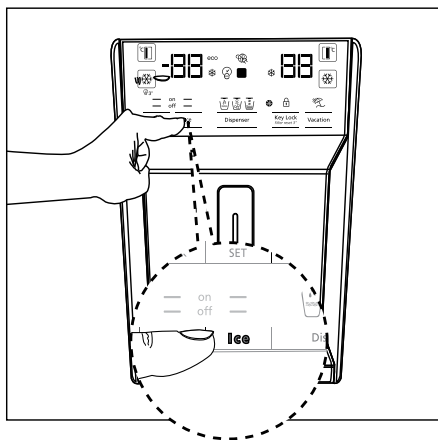

2. Scoateți compartimentul pentru legume pentru a avea acces la filtrul de apă.

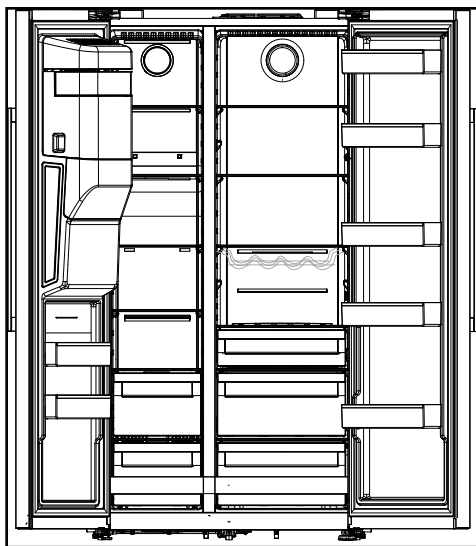

După conectarea filtrului, nu utilizați primele 10 pahare cu apă.

Instalare

Scoateți capacul de ocolire a filtrului de apă trăgând de acesta.



Se pot scurge câteva picături de apă după ce scoateți capacul; acest lucru este normal.

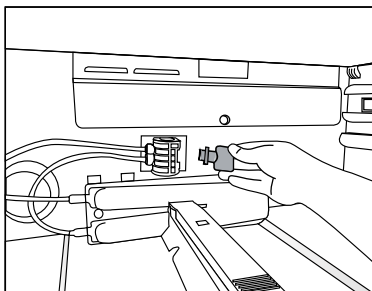

1. Așezați capacul filtrului de apă pe mecanism și împingeți pentru a-l fixa în poziție.

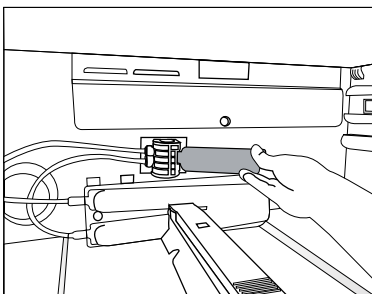

2. Apăsați din nou butonul „Ice” de pe ecran pentru a anula modul „Ice Off”.



Filtrul de apă va curăța anumite particule străine din apă. Acesta nu va curăța microorganismele din apă.



Citiți mai întâi secțiunea „Instrucțiuni de siguranță”!

5.1 Modalități de reducere a consumului de energie electrică



Conectarea produsului la sisteme electronice de economisire a energiei este dăunătoare deoarece poate afecta produsul.

- Pentru un aparat autonom; „acest aparat frigorific nu este destinat utilizării ca aparat”;
- Nu lăsați ușa frigiderului deschisă perioade îndelungate de timp.
- Nu introduceți alimente sau băuturi calde în frigider.
- Nu supraîncărcați frigiderul; blocarea circulației aerului din interior va reduce capacitatea de răcire.
- În funcție de caracteristicile produsului, decongelarea alimentelor congelate din compartimentul congelatorului va asigura economisirea energiei și va menține calitatea alimentelor.
- Alimentele se depozitează folosind sertarele din compartimentul frigorific pentru a asigura economisirea energiei și pentru a proteja alimentele în condiții mai bune.
- Asigurați-vă că alimentele nu intră în contact cu senzorul de temperatură din compartimentul congelatorului descris mai jos.

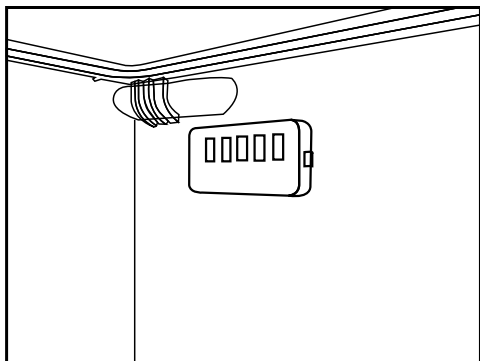

- Deoarece aerul cald și umed nu va pătrunde direct în produsul dvs. atunci când ușile nu sunt deschise, produsul dvs. se va optimiza în condiții suficiente pentru a vă proteja alimentele. Cu această funcție de economisire a energiei, funcțiile și componentele, cum ar fi compresorul, ventilatorul, radiatorul, dezghețarea, iluminatul, afișajul și așa mai departe, vor funcționa în funcție de necesitățile de consum de energie minimă, menținând în același timp prospețimea alimentelor dvs.
- În cazul în care există mai multe opțiuni, rafturile din sticlă trebuie amplasate astfel încât intrările de aer de la peretele din spate să nu fie blocate, intrările de aer preferabil să rămână sub raftul de sticlă. Această combinație poate ajuta la îmbunătățirea distribuției de aer și eficienței energetice.

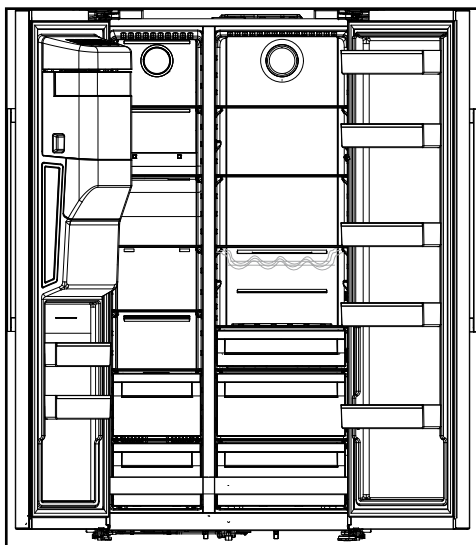

5.2 Prima funcționare

Înainte de utilizarea frigiderului, asigurați-vă că ați realizat pregătirile necesare conform instrucțiunilor din capitolele „Instrucțiuni privind siguranța și mediul” și „Instalarea”.

- Lăsați frigiderul să funcționeze fără alimente timp de 12 ore și nu deschideți ușa, decât dacă este absolut necesar.



Se va auzi un sunet când compresorul este cuplat. Este normal să auziți sunetul chiar dacă compresorul este inactiv, din cauza lichidelor și gazelor comprimate din sistemul de răcire.



Este normal ca marginile frontale ale frigiderului să fie calde. Aceste zone sunt proiectate să se încălzească pentru împiedicarea condensului.



Pentru unele modele, panoul de afișaj se oprește automat la 1 minut după închiderea ușii. Va fi reactivat atunci când ușa este deschisă sau dacă este apăsat vreun buton.

6 Utilizarea produsului



Citiți mai întâi secțiunea „Instrucțiuni de siguranță”!

- Nu utilizați unelte mecanice sau alte unelte decât cele recomandate de producător pentru a accelera operațiunea de dezghețare.
- Nu folosiți părți ale frigiderului, cum ar fi ușa sau sertarele, ca suport sau treaptă. Acest lucru poate duce la răsturnarea produsului sau deteriorarea componentelor sale.
- Produsul se utilizează numai pentru depozitarea alimentelor.
- Opriți supapa de apă dacă vă veți afla departe de casă (de exemplu, în vacanță) și nu veți folosi dozatorul de gheață sau dozatorul de apă pentru o perioadă lungă de timp. În caz contrar, pot apărea scurgeri de apă.

6.1 Oprirea produsului

- Dacă nu veți utiliza produsul pentru o perioadă lungă de timp;
 - deconectați-l,
 - îndepărtați alimentele pentru a preveni mirosurile,
 - așteptați până se topește gheața,
 - curățați interiorul și așteptați până când este uscat.
 - lăsați ușile deschise pentru a preveni deteriorarea materialelor plastice interne ale corpului.

6 Funcționarea produsului

Citiți mai întâi secțiunea „Instrucțiuni de siguranță”!

6.2. Panoul de afișaj

Panourile de afișaj pot diferi în funcție de modelul produsului dvs.

Funcțiile acustice și vizuale ale panoului de afișaj vă vor ajuta la utilizarea frigiderului.

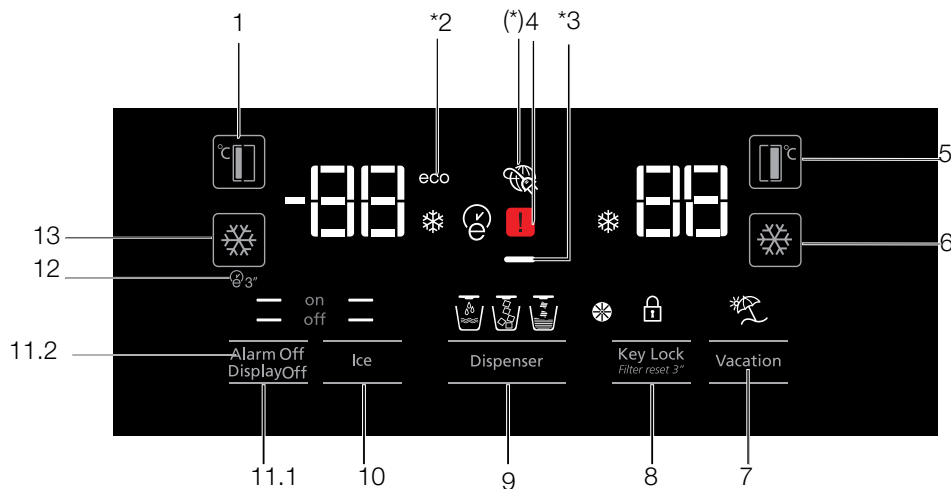

1. Setare temperatură compartiment congelator
2. Mod economic
3. Funcția de economisire a energiei (afișaj oprit)
4. Indicator pană de curent/temperatură ridicată/ avertizare eroare
5. Setare temperatură compartiment congelator
6. Răcire rapidă
7. Funcția Vacanță
8. Blocare tastatură / anulare alertă înlocuire filtru
9. Selecție apă, gheață fragmentată, cuburi de gheață
10. Pornire/oprire obținere gheață
11. Pornire/oprire afișaj/ Avertisment oprire alarmă
12. Autoeco
13. Congelare rapidă

***Este posibil să nu fie disponibil pentru toate modelele**



***Opțional:** Imaginile din acest manual de utilizare sunt schematice și este posibil să nu fie identice cu produsul dvs. Dacă produsul dumneavoastră nu conține componentele relevante, informațiile se referă la alte modele.

Utilizarea produsului

1. Setare temperatură compartiment congelator

Apăsarea butonului () va permite temperaturii compartimentului congelator să fie setată la -18, -19, -20, -21, -22, -23, -24, -18...

2. Mod economic

Indică faptul că frigiderul funcționează într-un mod de economisire a energiei. Acest indicator va fi activ în momentul când temperatura compartimentului congelatorului este setată la -18 sau răcirea în modul de economisire a energie este activată de către funcția eco-extra. (ECO)

3. Funcția de economisire a energiei (afișaj oprit)

Dacă ușile produsului sunt menținute închise pentru o durată lungă de timp funcția de economisire a energiei este activată automat și simbolului de economisire a energiei este iluminat. În momentul când funcția de economisire a energiei este activată, toate simbolurile de pe afișaj altele decât simbolul de economisire a energiei vor fi oprite. În momentul când funcția de economisire a energiei este activată, dacă orice buton este apăsat sau ușa este deschisă, funcția de economisire a energiei va fi anulată iar simbolurile de pe afișaj vor reveni la normal.

Funcția de economisire a energiei este activată în timpul expedierii din fabrică și nu poate fi anulată.

4. Indicator pană de curent/temperatură ridicată/ avertizare eroare

Acest indicator () se va aprinde în cazul de erori de temperatură sau alertă de defecțiune. Acest indicator luminează în timpul unei pene de curent, probleme de temperatură ridicată sau avertismente de eroare. În timpul penelor de curent susținute, temperatura cea mai ridicată din compartimentul congelatorului la care ajunge va clipi pe afișajul digital. După verificarea alimentelor localizate în compartimentul de congelare, apăsați pe butonul de oprire a alarmei pentru anularea avertismentului.

5. Setare temperatură compartiment congelator

După apăsarea butonului () , temperatura

compartimentului congelatorului poate fi setată la 8,7,6,5,4,3,2... respectiv.

6. Răcire rapidă

Pentru răcire rapidă, apăsați acest buton; acest lucru va activa indicatorul răcire rapidă () .

Apăsați din nou acest buton pentru a dezactiva această funcție.



Utilizați această funcție în momentul când introduceți alimente proaspete în compartimentul de răcire sau pentru a răci rapid alimentele. În momentul când această funcție este activată, frigiderul va fi activat timp de 1 oră.

7. Funcția Vacanță



În momentul când funcția Vacanță () este activă, indicatorul temperaturii compartimentului de răcire afișează mesajul "- -" și procesul de răcire va fi activat în compartimentul de răcire. Atunci când această funcție este activată, nu este potrivit să mențineți alimente în compartimentul de răcire. Celelalte compartimente vor rămâne reci având temperatura respectivă setată pentru fiecare compartiment.

Apăsați din nou butonul funcției Vacanță pentru anularea acestei funcții. ()

8. Blocare tastatură / Blocare tastatură / anulare alertă înlocuire filtru

Apăsați butonul de blocare a tastaturii () pentru a activa blocarea tastaturii. De asemenea, dumneavoastră puteți utiliza această funcție pentru a preveni modificarea setărilor de temperatură ale frigiderului. Filtrul frigiderului trebuie să fie înlocuit la fiecare 6 luni. Apăsați și mențineți butonul () timp de 3 secunde pentru a opri lumina de alertă a filtrului.

9. Selecție apă, gheață fragmentată, cuburi de gheață



Navigați prin selecțiile de apă () , cuburi de gheață () și gheață fragmentată () utilizând butonul numărul 8. Indicatorul activ va rămâne aprins.

Utilizarea produsului

10. Pornire/oprire obținere gheață

Apăsăți butonul (off ) pentru anularea (on ) sau activați () pentru obținerea gheții.

11.1. Pornire/oprire afișaj

Apăsăți butonul ( off) pentru anularea (XX) sau activați ( on) pentru pornirea/oprirea afișajului.

11.2 Avertisment oprire alarmă

În cazul unei pene de curent/alarmă temperatură ridicată, după verificarea alimentelor localizate în compartimentul congelatorului apăsați butonul de oprire a alarmei pentru întreruperea avertismentului.

12. Autoeco

Apăsăți butonul auto eco ()³, timp de 3 secunde pentru a activa această funcție. Dacă ușa rămâne închisă pentru o perioadă lungă de timp, în momentul când această funcție este activată, secțiunea de răcire va comuta la modul economic. Apăsăți din nou acest buton pentru a dezactiva această funcție.

Indicatorul se va aprinde după 6 ore în momentul când funcția auto eco este activă ()

13. Congelare rapidă

Pentru congelare rapidă, apăsați butonul ; acesta va activa indicatorul de congelare rapidă ()³.

Când funcția de congelare rapidă este activată, indicatorul de congelare rapidă se va aprinde, iar indicatorul de temperatură a congelatorului va afișa valoarea -27. Apăsăți din nou butonul Rapid freeeze Congelare rapidă()³ pentru a anula această funcție. Indicatorul de congelare rapidă se va stinge și va reveni la setarea normală.

Funcția de congelare rapidă se va anula automat după 24 ore, cu excepția cazului în care este anulată de utilizator. Pentru a congela o cantitate mare de alimente proaspete, apăsați butonul de congelare rapidă cu 24 ore înainte de a introduce alimentele în compartimentul congelatorului.

6.3 Deodoriser Module

(FreshGuard)

(această funcție este opțională)

Modulul de deodorizant elimină rapid mirosurile rele din frigider înainte de a pătrunde pe suprafețe. Datorită acestui modul, care este plasat pe tavanul compartimentului pentru alimente proaspete, mirosurile proaste se dizolvă în timp ce aerul este trecut în mod activ pe filtrul de mirosuri, apoi aerul care a fost curățat de filtru este re-emis în proaspăt compartimentul pentru alimente. În acest fel, mirosurile nedorite care pot apărea în timpul depozitării alimentelor în frigider sunt eliminate înainte de a pătrunde pe suprafețe. Acest lucru este realizat datorită ventilatorului, Ledului și filtrului de miros integrate în modul.

Când doriți să utilizați modulul deodorizant, vă rugăm să îl activați din butonul indicator.

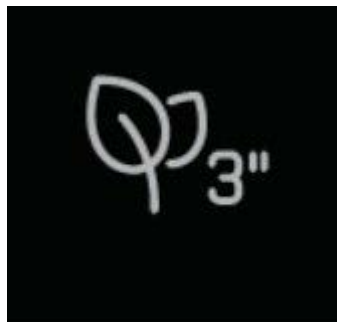

6.4 Secțiune pentru legume și fructe cu umiditate controlată (EverFresh+)

(Opțional)

Datorită secțiunii pentru legume și fructe cu umiditate controlată, legumele și fructele pot fi depozitate pentru o perioadă mai lungă de timp într-un mediu cu condiții ideale de umiditate. Cu sistemul de setare a umidității cu 3 opțiuni în fața sertarului, puteți controla umiditatea din interiorul compartimentului în funcție de produsul pe care îl păstrați. Vă recomandăm să depozitați alimentele selectând opțiunea de legume atunci când depozitați numai legume, opțiunea de fructe atunci când depozitați numai fructe și opțiunea mixtă atunci când depozitați alimente mixte.

Recomandăm ca legumele și fructele să nu fie depozitate în pungi pentru a îmbunătăți perioada de depozitare a alimentelor și pentru a beneficia mai bine de sistemul de control al umidității. Lăsându-le în pungi de plastic, legumele putrezesc într-un timp scurt. Recomandăm ca, în special, castraveții și broccoli să nu fie depozitate în pungi închise. În situațiile în care nu se preferă contactul cu alte legume, utilizați materiale de ambalare, cum ar fi hârtia, care are un anumit nivel de porozitate din punct de vedere al igienei.

La plasarea legumelor, așezați legumele grele și dure în partea de jos și cele ușoare și moi în partea de sus, luând în considerare greutatea specifică a legumelor.

Nu așezați fructe care au o producție mare de gaze de etilenă, cum ar fi pere, caise, piersici și în special mere, în același sertar cu alte legume și fructe. Gazul de etilenă care provine din aceste fructe poate determina alte legume și fructe să se maturizeze mai repede și să putrezească într-o perioadă mai scurtă de timp.

6.5 Lumina Albastră/HarvestFresh (Opțional)

Pentru lumina albastră,

Legumele și fructele depozitate în sertare iluminate cu lumină albastră continuă să efectueze fotosinteza și își păstrează nivelurile de vitamina C datorită efectului lungimii de undă a luminii albastre.

Pentru HarvestFresh,

legumele și fructele depozitate în sertare iluminate cu tehnologia HarvestFresh își păstrează nivelurile de vitamine (vitaminele A și C) pentru o perioadă mai lungă datorită ciclurilor de lumină albastră, verde, roșie și întunecată care simulează ciclul zilei.

Atunci când ușa frigiderului dvs. este deschisă în timpul perioadei de întuneric a tehnologiei HarvestFresh, frigiderul dvs. va simți acest lucru în mod automat și va ilumina sertarul cu una dintre luminile albastre, verzi sau roșii, pentru confortul dvs. Perioada de întuneric va continua atunci când închideți ușa frigiderului, astfel încât să reprezinte perioada de noapte a ciclului de zi.

Utilizarea produsului

6.6 Folosirea dozatorului de apă intern

(această funcție este opțională)



De regulă, primele câteva pahare de apă luate de la dozator vor fi calde.



Dacă dozatorul de apă nu este utilizat o perioadă îndelungată de timp, aruncați primele pahare de apă pentru a obține apă fără impurități.

1. Apăsăți brațul dozatorului de apă cu paharul. Ar fi mai ușor să împingeți brațul cu mâna dacă utilizați un pahar moale din plastic.
2. Eliberați brațul după umplerea paharului cu apă, după cum doriți.

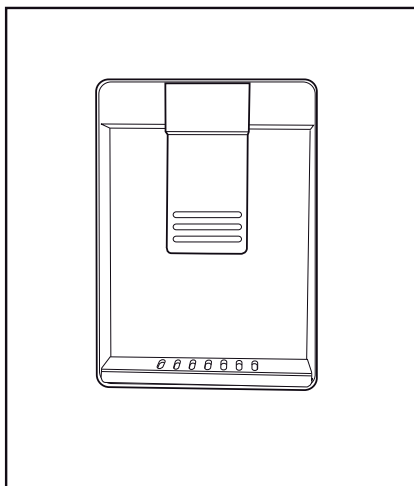

Cantitatea de apă care curge din rezervor depinde de presiunea pe care o aplicați pe braț. Eliberați ușor presiunea de pe braț pe măsură ce nivelul apei din sticlă/recipient crește pentru a preveni revărsarea. Apa va picura dacă apăsați ușor brațul; acest lucru este normal și nu este o defecțiune.

6.7 Umplerea rezervorului de apă al dozatorului

Deschideți capacul rezervorului de apă după cum este indicat în figură. Umpleți rezervorul cu apă proaspătă și fără impurități. Închideți capacul.

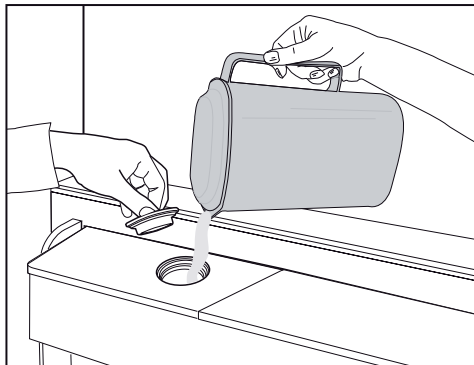

6.8 Curățarea rezervorului de apă

Demontați recipientul de umplere a rezervorului de apă din raftul de pe ușă.

Demontați ținând de ambele părți ale raftului ușii.

Țineți de ambele părți ale rezervorului de apă și scoateți înclinând la un unghi de 45°.

Scoateți și curățați capacul rezervorului de apă.

Utilizarea produsului

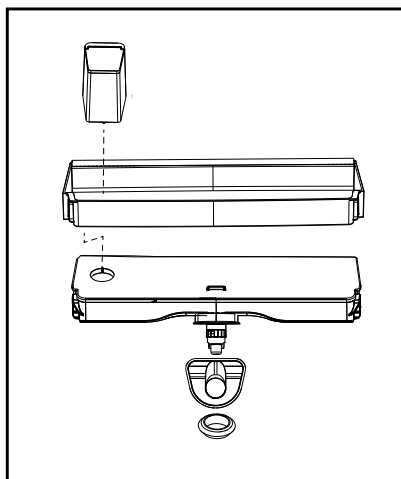
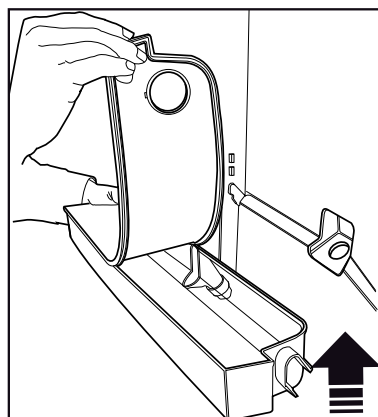
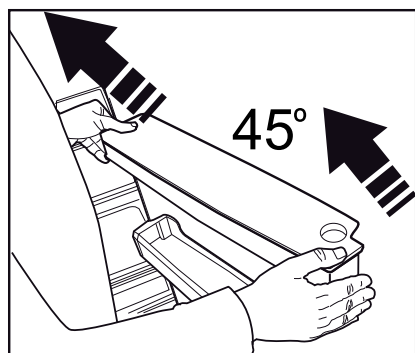
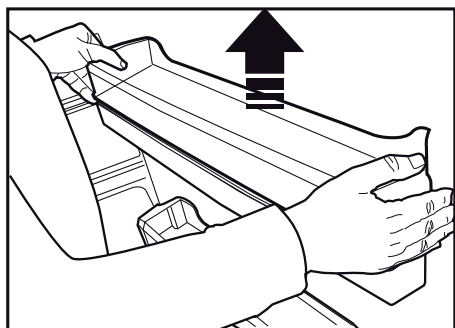

Nu umpleți rezervorul de apă cu suc de fructe, băuturi carbogazoase, băuturi alcoolice sau orice alte lichide incompatibile cu folosirea într-un dozator de apă. Folosirea acestor lichide poate cauza funcționarea necorespunzătoare și defectarea ireparabilă a dozatorului de apă. Folosirea dozatorului în acest mod nu este acoperită de garanție. Anumite substanțe chimice și aditivi din băuturi/lichide pot cauza deteriorarea materială a rezervorului de apă.



Componentele rezervorului de apă și ale dozatorului de apă nu pot fi spălate în mașina de spălat vase.



Componentele rezervorului de apă și ale dozatorului de apă nu trebuie spălate în mașina de spălat vase.

6.9 Cutia pentru lactate (depozitare la rece)

(această funcție este opțională)

„Cutia pentru lactate (depozitare la rece)” asigură o temperatură mai scăzută în compartimentul pentru frigider. Utilizați această cutie pentru a depozita delicatose (salam, cârnați, produse lactate etc.) care necesită o temperatură de depozitare mai scăzută sau produse din carne, pui sau pește pentru consum imediat. Nu depozitați fructele și legumele în această cutie.

6.10 Cutia pentru legume/fructe

Cutia pentru legume al frigiderului este conceput pentru a menține legumele proaspete prin păstrarea umidității. În acest scop, circularea totală a aerului rece este intensificată în compartimentul Cutie legume/fructe. Păstrați fructele și legumele în acest compartiment. Păstrați legumele cu frunze verzi și fructele separat pentru a le prelungi durata de viață.

6.11 Ionizatorul

(această funcție este opțională)

Sistemul de ionizare din conducta de aer a compartimentului de răcire servește la ionizarea aerului. Emisiile de ioni negativi vor elimina bacteriile și alte molecule care provoacă apariția mirosului aerului.

6.12 Filtru dezodorizant

(această funcție este opțională)

Filtrul dezodorizant din conducta de aer a compartimentului frigiderului previne acumularea mirosurilor neplăcute.

Utilizarea produsului

6.13 Scoaterea gheții / apei (Opțional)

Pentru a scoate apă (☺) / cuburi de gheață (☺) / gheață zdrobită (☺), utilizați afișajul pentru a selecta opțiunea respectivă. Scoateți apă/gheață împingând înainte maneta de pe dozatorul de apă. Când comutați între opțiunile de cuburi de gheață (☺) / gheață zdrobită (☺), tipul anterior de gheață poate fi eliberat de mai multe ori.

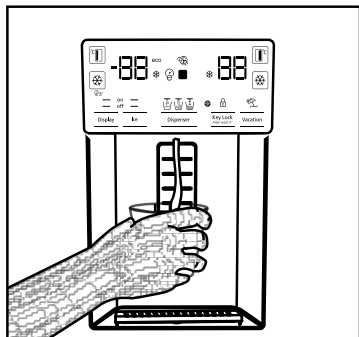

- Trebuie să așteptați aproximativ 12 ore înainte de a lua gheață din dozatorul de gheață / apă pentru prima dată. Dozatorul nu poate elibera gheață dacă în recipientul pentru gheață nu există suficientă gheață.
- Cele 30 de bucăți de cuburi de gheață (3-4 litri) luate după prima funcționare nu trebuie utilizate.
- În caz de pană de curent sau de nefuncționare temporară, gheața se poate topi parțial și îngheța din nou. Din această cauză bucățile de gheață se pot uni între ele. În caz de pene de curent prelungite sau nefuncționare, gheața se poate topi și scurge. Dacă întâmpinați această problemă, scoateți gheața din recipientul pentru gheață și curățați recipientul.



AVERTISMENT: Sistemul de apă al produsului trebuie racordat numai la conducta de apă rece. Nu racordați la conducta de apă caldă.

- Este posibil ca produsul să nu elibereze apă în timpul primei funcționări. Acest lucru este cauzat de prezența aerului în sistem. Aerul din sistem trebuie evacuat. În acest sens, apăsați

maneta dozatorului de apă timp de 1-2 minute până când dozatorul dă apă. Debitul inițial de apă poate fi neregulat. Apa va curge normal de îndată ce aerul din sistem este evacuat.

- Apa poate fi turbulente în timpul primei utilizări a filtrului; nu consumați primele 10 pahare de apă.
- Trebuie să așteptați aproximativ 12 ore pentru a obține apă rece după prima instalare.
- Sistemul de apă al produsului este proiectat pentru a funcționa numai cu apă fără impurități. Nu utilizați orice alte băuturi.
- Se recomandă să deconectați alimentarea cu apă dacă produsul nu va fi utilizat pentru perioade îndelungate de timp, de exemplu în timpul vacanței etc.
- Dacă dozatorul de apă nu este utilizat o perioadă îndelungată de timp, primele 1-2 pahare de apă oferite vor fi calde.

6.14 Tavă de scurgere (opțional)

Apa care picură în timpul utilizării dozatorului de apă se acumulează în tava de scurgere; nu există o scurgere pentru apă. Scoateți tava de scurgere sau împingeți marginile pentru a scoate tava. Apoi, puteți evacua apa în tava de picurare.

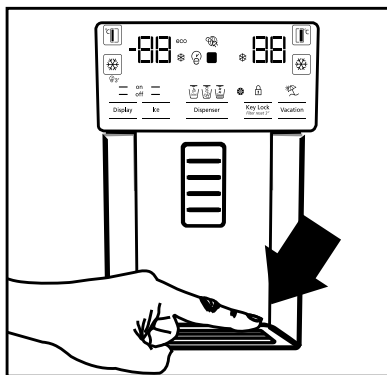

6.15 Dispenser gheață (Opțional)

Dispenserul de gheață se află în partea superioară a capacului congelatorului.

Țineți de mânerele de pe părțile laterale ale rezervorului de stocare a gheții și ridicați pentru a-l scoate afară.

Îndepărtați capacul decorativ al dispenserului de gheață ridicând în sus.

OPERAȚIUNI

Pentru îndepărtarea rezervorului de gheață

Apucați rezervorul de gheață de mână, după care ridicați-l în sus și trageți rezervorul de gheață.

(Figura 1)

Pentru reinstalarea rezervorului de gheață

Țineți rezervorul de gheață de mână, ridicați-l într-un unghi care permite părților laterale ale rezervorului să se așeze

în canalul lor și asigurați-vă că este montată corect clapeta de selectare gheață. (Figura 2)

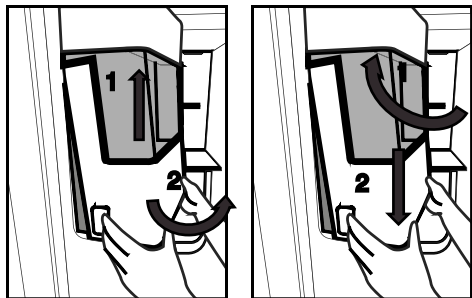

Împingeți cu putere în jos, până când nu mai există niciun spațiu gol între rezervor și ușa din plastic.

(Figura 2)

Dacă întâmpinați probleme cu remontarea rezervorului, rotiți mecanismul rotativ la un unghi de 90° și reinstalați-l după cum este prezentat în figura 3.

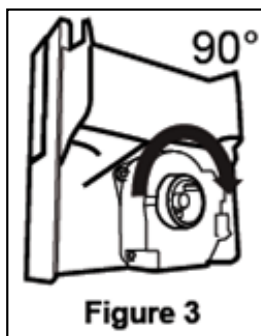

Zgomotele produse de căderea gheții în rezervor fac parte din funcționarea normală.

Dacă dozatorul de gheață nu funcționează corect

Dacă nu goliți cuburile de gheață pentru o perioadă mai lungă de timp, acestea vor forma bucăți de gheață. În acest caz, vă rugăm să îndepărtați rezervorul de gheață conform instrucțiunilor de mai sus, să separați bucățile de gheață, să aruncați bucățile de gheață care nu pot fi separate și să puneți cuburile de gheață înapoi în rezervor. (Figura 4)



Dacă dozatorul nu eliberează niciun cub de gheață, verificați să nu existe cuburi blocate în canal și îndepărtați-le. Verificați cu regularitate canalul de eliberare a gheții pentru a îndepărta obstacolele, după cum este prezentat în figura 5.

Atunci când utilizați frigiderul pentru prima dată sau atunci când nu îl utilizați pentru o perioadă îndelungată

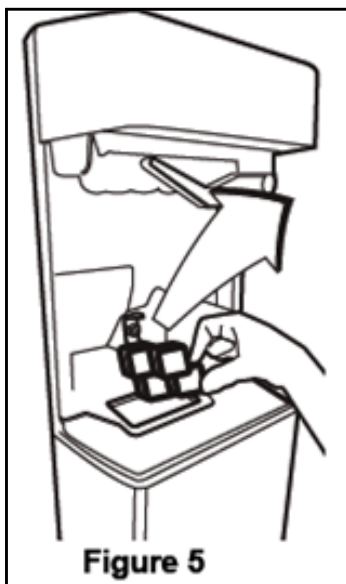

Cuburile de gheață pot avea dimensiuni reduse din cauza aerului prezent în conductă după conectare; acesta va fi eliminat în timpul funcționării normale. Aruncați gheața produsă într-o perioadă de aproximativ o zi, deoarece conducta de apă poate conține agenți contaminanți.

Atenție!

Nu introduceți mâna sau alte obiecte în canalul de gheață și în orificiul lamei, deoarece acest lucru poate deteriora piesele sau poate cauza rănirea mâinii.

Nu permiteți copiilor să se agațe de dozatorul de gheață sau pentru producerea gheții, deoarece acest lucru poate cauza o rănire.

Pentru a evita scăparea rezervorului de gheață, folosiți-vă de ambele mâini atunci când îl demontați.

Dacă închideți ușa cu putere, acest lucru poate provoca vărsarea apei peste rezervorul de gheață.

Nu demontați rezervorul de gheață decât dacă acest lucru este absolut necesar.

Utilizarea produsului

6.16 Congelarea alimentelor proaspete

- Pentru a păstra calitatea alimentelor, alimentele din compartimentul congelatorului trebuie congelate cât mai repede posibil, utilizați funcția de congelare rapidă în acest sens.
- Pentru a congela o cantitate mare de alimente proaspete, apăsați butonul de congelare rapidă cu 24 ore înainte de a introduce alimentele în compartimentul congelatorului.
- Congelarea alimentelor cât timp sunt proaspete va prelungi timpul de păstrare în compartimentul congelatorului.
- Ambalați alimentele în pachete ermetice și închideți-le etanș.
- Asigurați-vă că alimentele sunt ambalate înainte de a le pune în congelator. Utilizați

recipientele congelatorului, folie din aluminiu și hârtie rezistentă la umiditate, pungi din plastic sau materiale de ambalare similare în locul hârtiei tradiționale de împachetat.

- Înainte de congelare, scrieți data de congelare pe fiecare pachet de alimente. Astfel, veți putea să știți proapețimea fiecărui pachet de fiecare dată când veți deschide congelatorul. Păstrați alimentele cu dată de expirare mai recentă în față pentru a vă asigura că acestea sunt consumate mai întâi.
- Alimentele congelate trebuie folosite imediat după decongelare; se interzice recongelarea acestora.
- Nu congelați simultan cantități mari de alimente.

Setarea compartimentului de congelare	Setarea compartimentului de răcire	Descrieri
-18 °C	4°C	Aceasta este setarea implicită recomandată.
-20, -22 sau -24 °C	4°C	Aceste setări sunt recomandate pentru temperaturile ambiante care depășesc 30 °C.
Congelare rapidă	4°C	Apăsați funcția Rapid Freeze (Congelare rapidă) cu 24 ore înainte de a pune alimentele; produsul se va reseta la setările anterioare când procesul este finalizat.
-18°C sau mai rece	2°C	Utilizați aceste setări în cazul în care considerați că compartimentul răcitorului nu este suficient de rece din cauza temperaturii ambiante sau a deschiderii frecvente a ușii.

6.17 Recomandări de păstrare a alimentelor congelate

Compartimentul trebuie setat la cel puțin -18°C.

1. Introduceți alimentele în congelator cât mai repede posibil pentru a evita decongelarea.
2. Înainte de congelare, verificați „Data de expirare” indicată pe ambalaj pentru a vă asigura că alimentele nu sunt expirate.
3. Asigurați-vă că ambalajul nu este deteriorat.

6.18 Detalii privind lada frigorifică

Conform standardelor IEC 62552, congelatorul trebuie să aibă capacitatea de a îngheța 4,5 kg de alimente la -18°C sau la temperaturi mai scăzute în 24 de ore pentru fiecare 100 de litri din volumul compartimentului congelatorului. Alimentele se pot păstra pentru perioade îndelungate de timp numai la temperaturi de sau mai mici de -18°C. Puteți păstra alimentele proaspete timp de câteva luni (în lada frigorifică la temperaturi de sau mai mici de 18°C).

Utilizarea produsului

Alimentele de congelat nu trebuie să intre în contact cu alimentele precongelate pentru a evita dezghețarea parțială.

Fierbeți legumele și filtrați apa pentru a prelungi durata de păstrare la rece. Puneți alimentele în pachete ermetice după filtrare și introduceți-le în congelator. Nu congelați banane, roșii, salată verde, țelină, ouă fierte, cartofi și alte alimente similare. Congelarea acestor produse alimentare va reduce pur și simplu valoarea nutrițională și calitatea alimentelor, precum și posibila alterare care este dăunătoare sănătății.

6.19 Introducerea alimentelor

Rafturile compartimentului de congelare	Diverse alimente, cum ar fi carne, pește, înghețată, legume etc.
Rafturi pentru compartimentul de răcire	Alimente în recipiente, farfurii și cutii închise, ouă (în cutii închise)
Rafturi ușă frigider	Alimente și băuturi în ambalaje de mici dimensiuni
Compartimentul pentru legume	Fructe și legume
Compartiment pentru alimente proaspete	Gustări (alimente pentru micul dejun, produse din carne care trebuie consumate într-un timp scurt)

6.20 Alertă de ușă deschisă (această funcție este opțională)

O alertă acustică se va auzi dacă ușa aparatului rămâne deschisă timp de 1,5 minut. Alerta acustică se va opri când închideți ușa sau când apăsați orice buton de pe afișaj (dacă este disponibil).

6.21 Lampa de iluminat

Lumina interioară utilizează o lampă cu LED-uri. Contactați centrul de service autorizat pentru orice probleme cu această lampă.

Lampa (lămpile) utilizată (utilizate) în acest aparat nu poate (pot) fi utilizată (utilizate) pentru iluminatul locuințelor. Scopul acestei lămpi este de a ajuta utilizatorul să introducă alimente în frigider/ congelator în condiții de siguranță și confort.

7 Întreținerea și curățarea



AVERTISMENT: Citiți mai întâi secțiunea „Instrucțiuni privind siguranța”!



AVERTISMENT: Scoateți frigiderul din priză înainte de a-l curăța.

- folosiți instrumente ascuțite sau abrazive pentru a curăța produsul. Nu folosiți materiale precum agenți de curățare de uz domestic, săpun, detergenți, gaz, benzină, alcool, ceară etc.
- Praful trebuie îndepărtat de pe grilajul de ventilație din spatele produsului cel puțin o dată pe an (fără a deschide capacul). Curățarea se efectuează cu o cârpă uscată.

Pentru produsele cu dozator de apă/gheață

- Dacă apa din rezervorul de apă are 2-3 săptămâni, aceasta se înlocuiește.
- Rezervorul de apă și componentele dozatorului de apă nu trebuie spălate în mașini de spălat vase.
- Dizolvați o linguriță de bicarbonat de sodiu în apă. Umeziți o bucată de cârpă în apă și stoarceți-o. Ștergeți dispozitivul cu această cârpă și uscați bine.
- Asigurați-vă că nu intră apă în carcasa lămpii și în alte componente electrice.
- Curăța ușa cu o cârpă umedă. Scoateți tot conținutul pentru a scoate rafturile ușilor și ale corpului. Scoateți rafturile ușilor ridicându-le în sus. Curățați și uscați rafturile, apoi montați-le la loc glisând de sus.
- Nu utilizați apă clorurată sau produse de curățare pe suprafața exterioară și pe componentele placate cu crom ale produsului. Dacă utilizați clor, suprafețele metalice vor rugini.
- Nu utilizați unelte ascuțite și abrazive, săpun, materiale de curățare a locuințelor, detergenți, gaz, benzină, lac și substanțe similare pentru a preveni deformarea părții din plastic și îndepărtarea amprentelor de pe piesă. Folosiți apă caldă și o cârpă moale pentru curățare și apoi uscați prin ștergere.

- Pe produsele fără funcție de No-Frost, pe peretele din spate al compartimentului congelatorului pot apărea picături de apă și formarea gheții până la grosimea degetului. Nu curățați și nu aplicați niciodată uleiuri sau materiale similare.

- Utilizați o cârpă din microfibră ușor umezită pentru a curăța suprafața externă a produsului. Bureții și alte tipuri de haine de curățare pot provoca zgârieturi.

- Pentru a curăța toate componentele detașabile în timpul curățării suprafeței interioare a produsului, spălați aceste componente cu o soluție ușoară constând din săpun, apă și bicarbonat de sodiu. Spălați și uscați bine. Preveniți contactul apei cu componentele de iluminare și panoul de control.



ATENȚIE:

Nu folosiți oțet, alcool de frecare sau alți agenți de curățare pe bază de alcool pe orice suprafață interioară.

7.1 Suprafețe externe din oțel inoxidabil

Utilizați un agent de curățare pentru oțel inoxidabil neabraziv și aplicați-l cu o cârpă moale, fără scame. Pentru lustruire, ștergeți ușor suprafața cu o cârpă din microfibră umezită cu apă și folosiți o lavetă uscată pentru lustruire uscat. Urmați întotdeauna venele din oțel inoxidabil.

7.2 Curățarea produselor cu uși de sticlă

Îndepărtați folia protectoare de pe sticlă.. Există un strat protector pe suprafața sticlei.. Acest strat minimizează formarea petelor și asigură o curățare ușoară a petelor și murdărilor formate.. Sticla care nu este protejată prin acoperire poate fi expusă la lipirea permanentă a contaminanților organici sau anorganici, pe bază de aer și apă, cum ar fi calcarul, sărurile minerale, hidrocarburile nearse, oxizii metalici și siliconii, care provoacă cu ușurință pătarea și deteriorarea fizică într-o perioadă scurtă de timp. Păstrarea sticlei curate devine foarte dificilă, dacă nu imposibilă, în ciuda faptului că aceasta este curățată în mod regulat. În consecință, transparența și aspectul sticlei se deteriorează. Metodele și agenții de curățare duri și abrazivi măresc în continuare aceste defecte și accelerează procesul de deteriorare.

Pentru procesele de curățare de rutină, *utilizați produse de curățare nealcoolice și necorozive pe bază de apă.

Pentru ca acest înveliș să aibă o durată de viață mai lungă, substanțele alcaline și corozive nu trebuie utilizate în timpul curățării..

Se aplică un proces de temperare pentru a crește rezistența acestor suprafețe din sticlă la impacturi și rupere..

Ca măsură suplimentară de siguranță, a fost aplicată o peliculă de siguranță pe suprafața posterioară a acestor sticle pentru a preveni deteriorarea mediului în cazul în care aceasta se sparge..

7.3 Prevenirea mirosurilor neplăcute

Produsul a fost fabricat fără să prezinte orice mirosuri neplăcute. Cu toate acestea, dacă păstrați alimentele în compartimentele inadecvate și curățați suprafețele interne în mod necorespunzător se pot acumula mirosuri neplăcute.

Pentru a evita acest lucru, curățați interiorul cu apă cu bicarbonat de sodiu la fiecare 15 zile.

- Păstrați alimentele în recipiente închise. Alimentele neetanșate corespunzător pot răspândi microorganisme și se pot acumula mirosuri neplăcute.
- Nu păstrați alimente expirate și alterate în frigider.



Ceaiul este unul dintre cei mai eficienți agenți de îndepărtare a mirosului. Se introduce ceaiul preparat în produs într-un recipient deschis și se îndepărtează după cel mult 12 de ore. Dacă păstrați ceaiul în interiorul produsului mai mult de 12 ore, acesta va colecta organismele care provoacă mirosul, astfel încât să poată fi sursa mirosului în sine.

7.4 Protejarea suprafețelor din plastic

Dacă ajunge ulei pe suprafețele din plastic, acestea se pot deteriora; curățați-le imediat cu apă caldă.

8 Depanare

Înainte de a apela la service, citiți această listă. Puteți economisi timp și bani. Această listă include probleme frecvente care nu sunt provocate de defecte de material sau de manoperă. Este posibil ca unele funcții descrise aici să nu se aplice pentru produsul dvs.

Frigiderul nu funcționează.

- Ștecărul nu este introdus corect în priză. >>> *Introduceți ștecherul în priză.*
- Siguranța prizei la care este conectat frigiderul sau siguranța principală este arsă. >>> *Verificați siguranțele.*

Condens pe peretele lateral al compartimentului frigiderului (MULTI ZONE, COOL CONTROL și FLEXI ZONE).

- Mediu foarte rece. >>> *Nu instalați produsul în medii cu temperaturi sub -5°C.*
- Deschidere frecventă a ușii >>> *Aveți grijă să nu deschideți ușa frigiderului prea frecvent.*
- Mediu foarte umed. >>> *Nu instalați produsul în medii umede.*
- Alimentele lichide sunt păstrate în recipiente deschise. >>> *Păstrați alimentele lichide în recipiente închise.*
- Ușa frigiderului este întredeschisă. >>> *Nu lăsați ușa frigiderului deschisă perioade îndelungate de timp.*
- Termostatul este setat la o temperatură prea scăzută. >>> *Setați termostatul la o temperatură adecvată.*

Compresorul nu funcționează.

- Sistemul de protecție termică a compresorului se va activa în cazul penelor de curent sau în cazul deconectării și reconectării la priză, întrucât presiunea din sistemul de răcire nu este încă echilibrată. Frigiderul va porni după circa 6 minute. Contactați un centru de service dacă frigiderul nu pornește după această perioadă.
- Frigiderul este în modul de dezghețare. >>> *Acest mod este normal pentru un frigider cu dezghețare automată. Ciclul de dezghețare are loc periodic.*
- Frigiderul nu este conectat la priză. >>> *Asigurați-vă că ștecărul este introdus corect în priză.*
- Reglarea temperaturii nu este corectă. >>> *Selectați temperatura adecvată.*
- Pană de curent. >>> *Frigiderul va continua să funcționeze normal după ce curentul revine.*

În timpul funcționării frigiderului, zgomotul devine mai intens.

- Modul de funcționare a frigiderului se poate modifica în funcție de condițiile ambientale. Acesta este un fenomen normal și nu reprezintă o defecțiune.

Frigiderul pornește des sau funcționează perioade îndelungate de timp.

Depanare

- Este posibil ca noul frigider să fie mai mare decât cel vechi. Frigiderele mari funcționează perioade îndelungate de timp.
- Este posibil ca temperatura din încăperea să fie ridicată. >>> *De regulă, frigiderul funcționează perioade îndelungate de timp la temperaturi ridicate în încăperea.*
- Este posibil ca frigiderul să fi fost conectat recent la priză sau să fi fost umplut recent cu alimente. >>> *Dacă frigiderul a fost conectat recent la priză sau a fost umplut cu alimente, va dura mai mult până frigiderul va atinge temperatura setată. Acest lucru este normal.*
- Este posibil ca în frigider să fi fost introduse recent cantități mari de alimente calde. >>> *Nu introduceți alimente calde în frigider.*
- Este posibil ca ușile să fi fost deschise frecvent sau lăsate întredeschise mai mult timp. >>> *Aerul cald care pătrunde în frigider determină funcționarea pe perioade mai îndelungate de timp. Deschideți mai rar ușile.*
- Este posibil ca ușa congelatorului sau frigiderului să fi fost lăsată întredeschisă. >>> *Verificați dacă ușile sunt închise corect.*
- Ați selectat o temperatură foarte joasă. >>> *Selectați o temperatură mai ridicată și așteptați ca aceasta să fie atinsă.*
- Este posibil ca garnitura ușii frigiderului sau congelatorului să fie murdară, uzată, ruptă sau poziționată incorect. >>> *Curățați sau înlocuiți garnitura. Garniturile deteriorate/defecte determină funcționarea pe perioade îndelungate de timp a frigiderului pentru a se asigura temperatura corectă.*

Temperatura congelatorului este foarte joasă, iar temperatura frigiderului este adecvată.

- Ați selectat o temperatură foarte joasă a congelatorului. >>> *Selectați o temperatură mai ridicată a congelatorului și verificați din nou.*

Temperatura frigiderului este foarte joasă, iar temperatura congelatorului este adecvată.

- Ați selectat o temperatură foarte joasă a frigiderului. >>> *Selectați o temperatură mai ridicată a frigiderului și verificați din nou.*

Alimentele din sertarele frigiderului îngheață.

- Ați selectat o temperatură foarte joasă a frigiderului. >>> *Selectați o temperatură mai ridicată a congelatorului și verificați din nou.*

Temperatura din frigider sau congelator este foarte mare.

- Ați selectat o temperatură foarte mare a frigiderului. >>> *Temperatura setată pentru frigider afectează temperatura congelatorului. Modificați temperatura frigiderului sau congelatorului până când temperatura din frigider sau congelator ajunge la un nivel adecvat.*
- Este posibil ca ușile să fi fost deschise frecvent sau lăsate întredeschise mai mult timp. >>> *Deschideți mai rar ușile.*
- Este posibil ca ușa să fie întredeschisă. >>> *Închideți complet ușa.*
- Este posibil ca frigiderul să fi fost conectat recent la priză sau să fi fost umplut recent cu alimente. >>> *Acest lucru este normal. Dacă frigiderul a fost conectat recent la priză sau a fost umplut cu alimente, va dura mai mult până frigiderul va atinge temperatura setată.*
- Este posibil ca în frigider să fi fost introduse recent cantități mari de alimente calde. >>> *Nu introduceți alimente calde în frigider.*

Vibrații sau zgomot.

- Podeaua este denivelată sau instabilă. >>> *Dacă frigiderul se clatină când este împins ușor, reglați picioarele pentru a echilibra frigiderul. De asemenea, asigurați-vă că podeaua este suficient de stabilă și poate susține frigiderul.*
- Zgomotul poate fi provocat de obiectele amplasate pe frigider. >>> *Aceste obiecte trebuie îndepărtate de pe frigider.*

Frigiderul emite zgomote asemănătoare curgerii sau pulverizării lichidelor etc.

Depanare

- Funcționarea frigiderului se bazează pe circulația gazelor și lichidelor. >>> *Acesta este un fenomen normal și nu reprezintă o defecțiune.*

Frigiderul emite un zgomot similar cu șuieratul vântului.

- Frigiderul este prevăzut cu un ventilator pentru răcire. Acesta este un fenomen normal și nu reprezintă o defecțiune.

Condens pe pereții interiori ai frigiderului.

- Mediile calde și umede favorizează formarea gheții și condensului. Acesta este un fenomen normal și nu reprezintă o defecțiune.
- Este posibil ca ușile să fi fost deschise frecvent sau lăsate întredeschise mai mult timp. >>> *Deschideți mai rar ușile; dacă ușa este deschisă, închideți-o.*
- Este posibil ca ușa să fie întredeschisă. >>> *Închideți complet ușa.*

Condens în exteriorul frigiderului sau între uși.

- Este posibil ca mediul să fie umed. Acest fenomen este normal în medii umede. >>> *La reducerea umidității, condensul va dispărea.*

Mirosuri neplăcute în frigider.

- Frigiderul nu este curățat periodic. >>> *Curățați periodic interiorul frigiderului folosind un burete, apă caldă și carbonată.*
- Este posibil ca mirosul să fie cauzat de anumite recipiente și ambalaje. >>> *Folosiți un recipient sau un ambalaj care nu prezintă mirosuri neplăcute.*
- Alimentele au fost puse în recipiente deschise. >>> *Păstrați alimentele în recipiente închise. Alimentele neetanșate corespunzător pot răspândi microorganisme și se pot acumula mirosuri neplăcute.*
- Aruncați toate alimentele expirate sau alterate din frigider.

Ușa nu se închide.

- Este posibil ca alimentele să împiedice închiderea ușii. >>> *Mutați alimentele care împiedică închiderea ușii.*
- Este posibil ca frigiderul să fie înclinat. >>> *Reglați picioarele de pentru a echilibra frigiderul.*
- Podeaua este denivelată sau instabilă. >>> *Asigurați-vă că podeaua este plană și suficient de stabilă pentru a putea susține frigiderul.*

Compartimentul pentru legume este blocat.

- Este posibil ca alimentele să atingă partea superioară a sertarului. >>> *Rearanjați alimentele în sertar.*



AVERTISMENT: Dacă problema persistă după ce ați urmat instrucțiunile din acest capitol, contactați distribuitorul dvs. sau un centru de service autorizat. Nu încercați să reparați produsul.

MESAJ / AVERTISMENT

Unele defecte (simple) pot fi tratate în mod adecvat de către utilizatorul final fără nicio problemă de siguranță sau utilizare nesigură, cu condiția să fie efectuate în limitele și în conformitate cu următoarele instrucțiuni (vezi secțiunea "Autoreparare").

Astfel, cu excepția cazului în care secțiunea "Autoreparare" de mai jos autorizează altă acțiune, reparațiile trebuie efectuate de reparatori profesioniști pentru a evita probele de siguranță. Un reparator profesionist are acces la instrucțiuni și la lista cu piese de rezervă pentru acest produs de la producător, potrivit metodele descrise în actele legislative care urmează Directiva 2009/125/EC.

Cu toate acestea, doar agentul de service (adică reparatorii profesioniști autorizați) pe care îl puteți contacta cu ajutorul numărului de telefon oferit în manualul de utilizare/certificatul de garanție sau dealerul dvs. autorizat poate oferi service în termenii garanției. Prin urmare, nu uitați că reparațiile efectuate de reparatori profesioniști care nu sunt autorizați de Beko vor antrena pierderea garanției.

Autorepararea

Reparațiile pot fi făcute de utilizatorul final doar în ceea ce privește următoarele piese: mânerul ușilor, balamalele ușilor, tăvile, coșurile și garniturile ușilor (este disponibilă o listă actualizată pe support.beko.com începând cu data de 1 martie 2021).

Mai mult, pentru siguranța produsului și pentru evitarea accidentărilor, autorepararea menționată va fi efectuată urmând instrucțiunile din manualul de utilizare sau care sunt disponibile în support.beko.com. Pentru siguranța dvs., scoateți produsul din priză înainte să încercați autorepararea.

Reparațiile și încercările de reparație făcute de utilizatorii finali pentru piese care nu sunt incluse într-o astfel de listă și/sau nu urmează instrucțiunile din manualele de utilizare pentru autoreparare sau care sunt disponibile în support.beko.com, pot duce la probleme de siguranță care nu sunt atribuibile Beko, și vor anula garanția produsului.

Prin urmare, este recomandat ca utilizatorii finali să se abțină de la a încerca să efectueze reparații care ies din lista menționată cu piese de schimb, contactând în aceste cazuri reparatori profesioniști sau reparatori autorizați. Din contră, astfel de încercări efectuate de utilizatorii finali pot duce la probleme de siguranță și avarierea produsului sau iscarea unui incendiu, a unei inundații, a electrocutării și a accidentărilor grave.

Spre exemplu, dar fără a se limita la, următoarele reparații trebuie adresate către service-uri profesionale autorizate sau înregistrate: compresoare, circuite de răcire, panoul principal, placa invertor, panoul de afișaj etc.

Producătorul/vânzătorul nu răspund în niciun caz dacă utilizatorii finali nu se conformează celor de mai sus.

Disponibilitatea de piese de schimb pentru frigiderul pe care ați cumpărat-o este de 10 ani.
În această perioadă, piesele de schimb originale vor fi disponibile pentru operarea adecvată a frigiderul.

Durata minimă a garanției pentru frigiderul pe care l-ați achiziționat este de 24 de luni.

Acest produs este echipat cu o sursă de iluminare din clasa energetică „G”

Sursa de iluminare a acestui produs trebuie înlocuită numai de către reparatori profesioniști

Caro Cliente,

Deve ler este manual antes de utilizar o produto.

Agradecemos ter escolhido este produto. Gostaria de obter uma eficiência ótima deste produto de alta qualidade que foi fabricado com a tecnologia mais moderna. Para o fazer, deve ler cuidadosamente este manual e qualquer outra documentação fornecida antes de utilizar o produto e manter a mesma como uma referência.

Deve prestar atenção a toda a informação e todas as advertências no manual do utilizador. Desta forma, irá proteger-se a si mesmo e ao seu produto contra os perigos que podem ocorrer.

Guardar o manual do utilizador. Deve incluir este manual com a unidade caso o produto seja cedido a outra pessoa.

São usados os seguintes símbolos no guia do utilizador:



Risco que pode resultar em morte ou lesões.







OBSERVAÇÃO Um risco que pode causar danos materiais ao produto ou ao seu redor



Informações importantes ou dicas úteis sobre o funcionamento.



Ler o manual do utilizador.

 INFORMATION				
	<p>.A informação do modelo conforme memorizada na base de dados do produto pode ser acedida entrando no seguinte sítio web e através da busca do identificador do seu modelo (*) que se encontra na etiqueta de classificação energética.</p> <p>https://eprel.ec.europa.eu/</p>			
<table border="0"><tr><td><small>SUPPLIER'S NAME</small></td><td><small>MODEL IDENTIFIER</small> → (*)</td></tr><tr><td></td><td></td></tr></table>		<small>SUPPLIER'S NAME</small>	<small>MODEL IDENTIFIER</small> → (*)	
<small>SUPPLIER'S NAME</small>	<small>MODEL IDENTIFIER</small> → (*)			
				

1. Instruções de Segurança	3	5 Preparação	19
 1.1 Utilização a que se destina	3	6 Colocar o produto em funcionamento	20
 1.2 - Segurança de crianças, pessoas vulneráveis e animais de estimação	3	6.1 Desligando o produto	20
 1.3 - Segurança Elétrica.	4	6 Funcionamento do produto	21
 1.4 - Segurança ao transportar.	4	6.2 Painel indicador	21
 1.5 - Segurança ao instalar	4	6.3 Módulo desodorizante	24
 1.6- Segurança Operacional.	5	6.4 Gaveta para legumes com humidade controlada (EverFresh+)	24
 1.7- Segurança na manutenção e limpeza	6	(Esta característica é opcional)	24
 1.8- HomeWhiz	7	6.5 Luz azul/HarvestFresh	25
 1.9- Iluminação	7	6.6 Usar o dispensador de água	26
2 Instruções ambientais	8	6.7 Encher o reservatório de água do dispensador	26
2.1 Em conformidade com a Diretiva REEE e Eliminação de Resíduos:	8	6.8 Limpar o reservatório de água	26
2.2 Em conformidade com a Diretiva RoHS:	8	6.9 Compartimento de laticínios (armazenamento frio)	28
2.3 Informação da embalagem	8	6.10 Gaveta para legumes	28
3 O seu frigorífico	9	6.11 Ionizador	28
4 Instalação	10	6.12 Filtro de odores	28
4.1 O local correto para instalação.	10	6.13 Icematic e caixa de armazenamento de gelo	28
4.2 Fixar as cunhas de plástico.	10	6.14 Tirar gelo / água	29
4.3 Ajuste dos pés	11	6.15 Tirar gelo / água	30
4.4 Ligação elétrica	12	6.16 Tabuleiro para pingos	31
4.5 Ligação da água	12	6.17 Gerador de gelo	31
4.6 Ligar a mangueira de água ao produto	12	6.18 Congelar alimentos frescos	33
4.7 Ligar à canalização da água	13	6.19 Recomendações para armazenar alimentos frescos.	33
4.9 Filtro de água	14	6.20 Detalhes de congelador.	33
4.8. Para produtos que utilizam garrafão de água	14	6.21 Colocar os alimentos.	34
4.9.1. Fixar o filtro externo na parede (Opcional)	15	6.22 Alerta de porta aberta	34
4.9.2. Filtro interno	16	6.23 Lâmpada de iluminação	34
5 Preparação	18	7 Manutenção e limpeza	35
5.1 O que fazer para poupar energia.	18	7.1 Superfícies exteriores de aço inoxidável	35
5.2 Primeiro funcionamento	19	7.2 Limpeza dos produtos com portas de vidro	35
		7 Manutenção e limpeza	36
		7.3 Evitar odores	36
		7.4 Proteger superfícies de plástico	36
		8 Resolução de problemas	37

1. Instruções de Segurança

- Esta seção contém instruções de segurança que ajudarão contra riscos de ferimentos pessoais ou danos materiais.
- A nossa empresa declina qualquer responsabiliza por danos que possam surgir quando essas instruções não são seguidas.

 procedimentos de instalação e reparo devem ser sempre realizados pelo fabricante, agente de serviço autorizado ou uma pessoa qualificada especificada pelo importador.

 somente usa peças e acessórios originais.

 não faça reparação ou substituição de qualquer parte do produto, a menos que seja especificada expressamente no manual do utilizador.

 não faça nenhuma modificação técnica no produto.

1.1 Utilização a que se destina

- Este produto não é adequado para uso comercial e não deve ser utilizado fora da utilização a que se destina.

Este produto foi projetado para o uso doméstico e lugares fechados.

Por exemplo:

- Cozinhas de pessoal em lojas, escritórios e outros ambientes de trabalho,
- Casas de fazenda,
- Áreas utilizadas por clientes em hotéis, motéis e outros tipos de acomodação,

- Hotéis do tipo alojamento e pequeno almoço, hospedarias,
- Restauração e aplicações similares de não-retalho.

Este produto não deve ser utilizado ao ar livre com ou sem uma tenda acima dele, como barcos, varandas ou terraços. Não exponha o produto à chuva, neve, sol ou vento.

Existe o risco de incêndio!

1.2 - Segurança de crianças, pessoas vulneráveis e animais de estimação

- Este produto pode ser utilizado por crianças com mais de 8 anos e por pessoas com capacidades físicas, sensoriais ou mentais limitadas ou que não possuam experiência e conhecimento, desde que supervisionadas ou treinadas sobre o uso seguro do produto e os riscos que isso ocasiona.
- Crianças de 3 a 8 anos podem carregar e descarregar produtos frigoríficos.
- Os produtos elétricos são perigosos para crianças e animais de estimação. Crianças e animais de estimação não devem brincar, subir ou entrar no produto.
- A limpeza e a manutenção pelo utilizador não devem ser realizadas por crianças, a menos que sejam supervisionadas por alguém.
- Mantenha os materiais de embalagem afastados das crianças. Existe o risco de ferimentos e asfixia!
- Antes de eliminar o produto antigo ou obsoleto:
 1. Desligue o produto da tomada, agarrando-o pela ficha.
 2. Corte o cabo de alimentação e remova-o do aparelho junto com a ficha.
 3. Não remova as prateleiras ou gavetas para que seja mais difícil a entrada de crianças no produto.
 4. Retire as portas.
 5. Mantenha o produto de forma a não derrubá-lo.
 6. Não permita que crianças brinquem com o produto antigo.
- Nunca jogue o produto no fogo para eliminação. Existe o risco de explosão!
- Se houver uma trava na porta do produto, a chave deve ser mantida fora do alcance das crianças.

Instruções de segurança

1.3 - Segurança Elétrica

- O produto deve ser desconectado durante os procedimentos de instalação, manutenção, limpeza, reparo e movimentação.
- Se o cabo de alimentação estiver danificado, ele deverá ser substituído por uma pessoa qualificada especificada pelo fabricante, agente de serviço autorizado ou importador, a fim de evitar possíveis perigos.
- Não aperte o cabo de alimentação embaixo ou atrás do produto. Não coloque objetos pesados sobre o cabo de alimentação. O cabo de alimentação não deve ser dobrado excessivamente, comprimido ou entrar em contato com qualquer fonte de calor.
- Não use cabos de extensão, soquetes múltiplos ou adaptadores para operar o produto.
- Soquetes múltiplos portáteis ou fontes de energia portáteis podem superaquecer e causar incêndio. Portanto, não mantenha nenhum soquete múltiplo atrás ou próximo ao produto.
- A ficha deve ser facilmente acessível. Se isso não for possível, a instalação elétrica à qual o produto está conectado deve conter um dispositivo (como fusível, interruptor, disjuntor etc.) que esteja em conformidade com os regulamentos elétricos e desconecte todos os pólos da rede.
- Não toque no cabo de alimentação com as mãos molhadas.
- Remova a ficha da tomada segurando a ficha e não o cabo.

1.4 - Segurança ao transportar

- O produto é pesado, não mova-o sozinho.
- Não segure à porta ao mover o produto.
- Preste atenção para não danificar o sistema de arrefecimento ou a tubagem durante o transporte. Se a tubagem estiver danificada, não opere o produto e ligue para o agente de serviço autorizado.

1.5 - Segurança ao instalar

- Ligue para o agente de serviço autorizado para instalar o produto. Para preparar o produto para utilização, verifique as informações no manual do utilizador para garantir que

as instalações de eletricidade e água sejam adequadas. Caso contrário, chame um electricista e canalizador qualificado para que sejam tomadas as providências necessárias. Caso contrário, existe o risco de choque elétrico, incêndio, problemas com o produto ou ferimentos!

- Antes da instalação, verifique se o produto possui algum defeito. Se o produto estiver danificado, não instale-o.
- Coloque o produto numa superfície limpa, plana e sólida e equilibre-o com os pés ajustáveis. Caso contrário, o produto poderá tombar e causar ferimentos.
- O local da instalação deve estar seco e bem ventilado. Não coloque tapetes, carpetes ou coberturas similares sob o produto. Ventilação insuficiente causa risco de incêndio!
- Não cubra ou bloqueie as aberturas de ventilação. Caso contrário, o consumo de energia aumenta e seu produto pode ser danificado.
- O produto não deve estar conectado a sistemas de fornecimento, como fontes de energia solar. Caso contrário, seu produto poderá ser danificado devido a mudanças repentinas de tensão!
- Quanto mais refrigerante um frigorífico contiver, maior será o local da instalação. Se o local da instalação for muito pequeno, o refrigerante inflamável e a mistura de ar se acumularão nos casos de vazamento de refrigerante no sistema de arrefecimento. O espaço necessário para cada 8 gramas de refrigerante é de 1 m³ no mínimo. A quantidade de refrigerante no seu produto está indicada na etiqueta de tipo.
- O produto não deve ser instalado em locais expostos à luz solar direta e deve ser mantido longe de fontes de calor, como placas, radiadores, etc.

Se for inevitável instalar o produto próximo a uma fonte de calor, uma placa de isolamento adequada deve ser usada no meio e as seguintes distâncias mínimas devem ser mantidas em relação à fonte de calor:

- no mínimo 30 cm de distância de fontes de calor, como placas, fornos, aquecedores ou fogões;

Instruções de segurança

- No mínimo 5 cm de distância dos fornos elétricos.

- A classe de proteção do seu produto é do Tipo I. Conecte o produto a um soquete conectado à terra que esteja em conformidade com os valores de tensão, corrente e frequência indicados na etiqueta de tipo do produto. O soquete deve ser equipado com um disjuntor de 10 A a 16 A. Nossa empresa declina qualquer responsabilidade por quaisquer danos que surjam quando o produto for utilizado sem ligação à terra e ligação elétrica de acordo com as normas locais e nacionais.
- O produto não deve ser conectado durante a instalação. De outro modo, há o risco de choque elétrico e ferimentos!
- Não conecte o produto em soquetes soltos, deslocados, quebrados, sujos, gordurosos ou com risco de entrar em contato com a água.
- Encaminhar o cabo de alimentação e as mangueiras (se houver) do produto de forma a não causar risco de tropeçar.
- Expor as peças sob tensão ou o cabo de alimentação à humidade pode causar curto-circuito. Portanto, não instale o produto em locais como garagens ou lavandarias onde a humidade é alta ou a água pode salpicar. Se o frigorífico ficar molhado com água, desligue e ligue para o agente de serviço autorizado.
- Nunca conecte o seu frigorífico a dispositivos de economia de energia. Tais sistemas são prejudiciais ao seu produto.

1.6- Segurança Operacional

- Nunca use solventes químicos no produto. Existe o risco de explosão!
- Se o produto falhar, desligue-o e não opere até que seja reparado pelo agente de serviço autorizado. Existe o risco de choque elétrico!
- Não colocar fontes de chama (velas acesas, cigarros, etc.) sobre ou perto do produto.
- Não suba no produto. Há o risco de cair e se machucar!
- Não danifique a tubagem do sistema de arrefecimento com objetos afiados ou penetrantes. O refrigerante que pode sair quando a tubagem de refrigeração, extensões de tubagem ou revestimentos de superfície são

perfurados pode causar irritações na pele e lesões nos olhos.

- A menos que seja recomendado pelo fabricante, não coloque ou utilize dispositivos elétricos dentro do frigorífico/congelador.
- Tenha cuidado para não prender as mãos ou qualquer outra parte do corpo nas partes móveis dentro do frigorífico. Preste atenção para não apertar os dedos entre a porta e o frigorífico. Tenha cuidado ao abrir e fechar a porta, especialmente se houver crianças por perto.
- Nunca coma sorvete, cubos de gelo ou alimentos congelados logo após removê-los do frigorífico. Existe o risco de queimadura pelo frio!
- Quando suas mãos estiverem molhadas, não toque nas paredes internas ou partes metálicas do congelador ou nos alimentos armazenados nela. Existe o risco de queimadura pelo frio!
- Não coloque latas ou garrafas que contenham bebidas carbonatadas ou líquidos congeláveis no compartimento do freezer. Latas e garrafas podem estourar. Existe o risco de ferimentos ou danos materiais!
- Não coloque nem use sprays inflamáveis, materiais inflamáveis, gelo seco, substâncias químicas ou materiais sensíveis ao calor similares perto do frigorífico. Existe risco de incêndio e explosão!
- Não armazene materiais explosivos que contenham materiais inflamáveis, como latas de aerossol, em seu produto.
- Não coloque recipientes cheios de líquido sobre o produto. Salpicos de água numa parte elétrica podem causar choque elétrico ou risco de incêndio.
- Este produto não se destina ao armazenamento de medicamentos, plasma sanguíneo, preparações de laboratório ou substâncias e produtos médicos similares sujeitos à Diretiva de Produtos Médicos.
- A utilização do produto contra seu propósito pretendido pode deteriorar ou estragar os produtos armazenados dentro do mesmo.
- Se o seu frigorífico estiver equipado com luz azul, não olhe para esta luz com ferramentas ópticas. Não olhe directamente para a lâmpada

Instruções de segurança

UV LED durante um longo período de tempo. A luz ultravioleta pode causar astenopia.

- Não sobrecarregue o produto. Os objetos no frigorífico podem cair quando a porta é aberta, ocasionando ferimentos ou danos. Problemas semelhantes podem surgir se algum objeto for colocado no produto.
 - Para evitar ferimentos, certifique-se de limpar todo o gelo e água que possam ter caído ou espirrado no chão.
 - Mude a posição das prateleiras/suporte de garrafas na porta do seu frigorífico apenas quando estiverem vazias. Existe o risco de ferimentos!
 - Não coloque objetos que possam cair / tombar sobre o produto. Tais objetos podem cair quando a porta estiver aberta e causar ferimentos e/ou danos materiais.
 - Não bata ou exerça força excessiva em superfícies de vidro. Vidro quebrado pode causar lesões e/ou danos materiais.
 - O sistema de arrefecimento do seu produto contém R600a refrigerante: O tipo de refrigerante utilizado no produto é indicado no rótulo do tipo. Este refrigerante é inflamável. Portanto, preste atenção para não danificar o sistema de arrefecimento ou a tubagem enquanto o produto estiver em uso. Se a tubagem for danificada:
 - Não toque no produto ou no cabo de alimentação,
 - Mantenha longe de fontes potenciais de fogo que possam causar incêndio no produto.
 - Ventile a área onde o produto está localizado.
- Não use ventiladores.
- Ligue para o agente de serviço autorizado.

- Se o produto estiver danificado e vir vazamento de refrigerante, fique longe do refrigerante. Refrigerante pode causar queimaduras de gelo em caso de contato com a pele.

Para produtos com bebedouro / máquina de gelo

- Use apenas água potável. Não encha o tanque de água com líquidos, como suco de frutas, leite, bebidas carbonadas ou bebidas alcoólicas, que não são adequados para uso no bebedouro.
- Existe o risco à segurança e de saúde!
- Não permita que as crianças brinquem com o bebedouro ou máquina de gelo (Icematic) para evitar acidentes ou ferimentos.
- Não insira os dedos ou outros objetos no orifício do bebedouro, canal de água ou recipiente de máquina de gelo. Existe o risco de ferimentos ou danos materiais!



1.7- Segurança na manutenção e limpeza

- Não puxe da maçaneta da porta se precisar mover o produto para fins de limpeza. O puxador pode quebrar e causar lesões se você exercer força excessiva sobre o mesmo.
- Não borrife ou despeje água dentro ou no produto para fins de limpeza. Existe o risco de incêndio e choque elétrico!
- Não use ferramentas afiadas ou abrasivas ao limpar o produto. Não use produtos de limpeza doméstica, detergente, gás, gasolina, diluente, álcool, verniz etc.
- Use apenas produtos de limpeza e manutenção dentro do produto que não sejam prejudiciais aos alimentos.
- Nunca utilize vapor ou produtos de limpeza a vapor para limpar ou descongelar o produto. O vapor entra em contato com as partes sob tensão do frigorífico, causando curto-circuito ou choque elétrico!
- Verifique se não entra água nos circuitos electrónicos ou nos elementos de iluminação do produto.

Instruções de segurança

- Utilize um trapo limpo e seco para limpar matérias estranhas ou poeira nos pinos da ficha. Não use um pano molhado ou húmido para limpar a ficha. Existe o risco de incêndio e choque elétrico!

1.8- HomeWhiz

- Ao operar seu produto por meio do aplicativo HomeWhiz, você deve observar os avisos de segurança mesmo quando estiver longe do produto. Você também deve seguir as advertências no aplicativo.

1.9- Iluminação

- Ligue para o serviço autorizado quando for necessário substituir o LED / lâmpada utilizada para iluminação.

2 Instruções ambientais

2.1 Em conformidade com a Diretiva REEE e Eliminação de Resíduos:

Este produto está em conformidade com a Diretiva EU WEEE (2012/19/EU). Este produto possui um símbolo de classificação para resíduos de equipamento elétrico e eletrónico (WEEE).

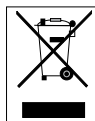

Este símbolo indica que este produto não deve ser eliminado com outros resíduos domésticos no fim da vida útil. O dispositivo usado deve ser entregue num ponto de recolha oficial para reciclagem de dispositivos elétricos e eletrónicos. Para encontrar estes sistemas de recolha deve contactar as autoridades locais ou o revendedor onde o produto foi adquirido. Cada família desempenha um papel importante na recuperação e reciclagem de equipamentos usados. A eliminação adequada de aparelhos usados ajuda a evitar possíveis consequências negativas para o meio ambiente e a saúde humana.

2.2 Em conformidade com a Diretiva RoHS:

O produto que comprou cumpre com a Diretiva RoHS UE (2011/65/UE). Não contém materiais nocivos e proibidos especificados na Diretiva.

2.3 Informação da embalagem



Os materiais de embalagem do produto são fabricados com materiais recicláveis de acordo com os nossos Regulamentos Ambientais Nacionais. Não eliminar os materiais de embalagem, em conjunto com os resíduos domésticos ou outros. Colocá-los nos pontos de recolha de material de embalagem designados pelas autoridades locais.

3 O seu frigorífico

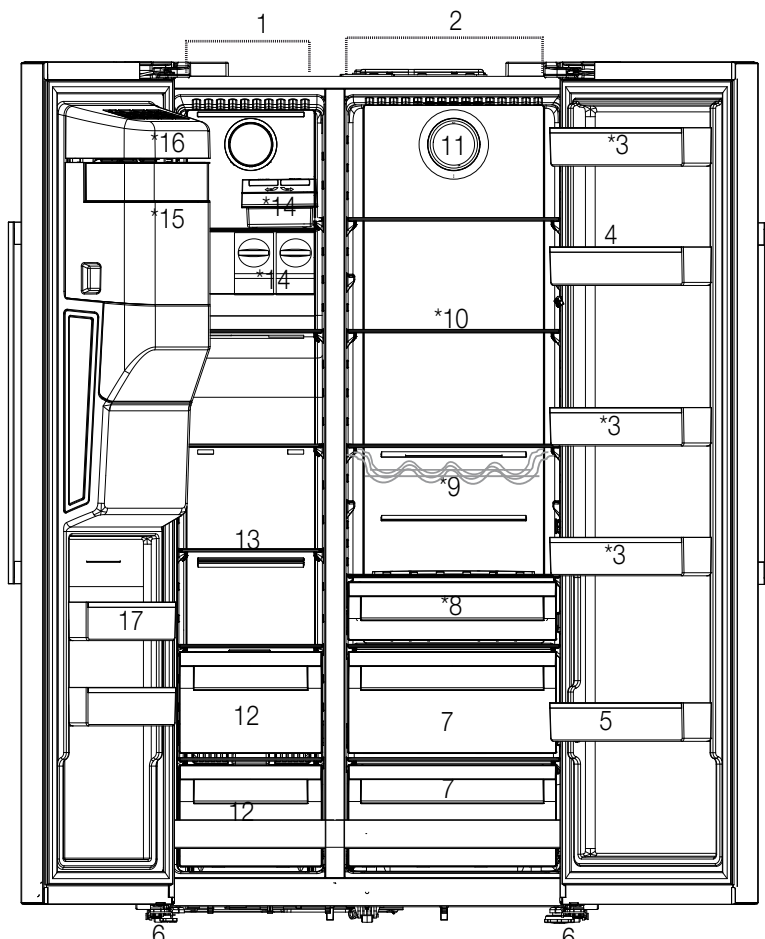

- 1- Compartimento do congelador
- 2- Compartimento refrigerador
- 3- Prateleiras da porta do compartimento refrigerador
- 4- Suporte para ovos
- 5- Prateleira para garrafas
- 6- Suportes ajustáveis
- 7- Gaveta para legumes
- 8- O compartimento de laticínios (armazenamento frio)
- 9- Prateleira para garrafas
- 10- Prateleiras de vidro
- 11- Ventilador
- 12- Compartimentos de armazenamento de alimentos congelados
- 13- Prateleiras de vidro do compartimento congelador
- 14- Icematic
- 15- Caixa de armazenamento do gelo
- 16- Tampa decorativa do gerador de gelo
- 17- Prateleiras da porta do compartimento congelador

Pode não estar disponível em todos os modelos



***Opcional:** As imagens neste guia do utilizador são esquemáticas e podem não coincidir exatamente com o seu produto. Se o seu produto não incluir peças relevantes, a informação diz respeito a outros modelos.

4 Instalação

4.1 O local correto para instalação



Ler primeiro a secção “Instruções de segurança”!

Este produto exige circulação de ar adequada para funcionar eficientemente. Se o produto for colocado num nicho, devem ser deixados pelo menos 5 cm de espaço entre o produto e o teto, as paredes traseiras e laterais.

Se o produto for colocado num nicho, devem ser deixados pelo menos 5 cm de espaço entre o produto e o teto, as paredes traseiras e laterais. Verificar se o componente de protecção de espaço da parede traseira está presente na sua localização (se fornecido com o produto). Se o componente não estiver disponível, ou se se perder ou cair, posicionar o produto de forma a deixar pelo menos 5 cm de espaço entre o produto e as paredes da divisão. O espaço na parte traseira é importante para o funcionamento eficiente do produto.



ADVERTÊNCIA: Não usar extensão ou tomadas múltiplas na ligação da alimentação.



ADVERTÊNCIA: O fabricante não assume qualquer responsabilidade por quaisquer danos causados por trabalho realizado por pessoas não autorizadas.



ADVERTÊNCIA: O cabo de alimentação do produto deve estar desligado da tomada durante a instalação. Não o fazer pode resultar em morte ou lesões graves!



ADVERTÊNCIA: : Se o vão da porta for muito estreito para o produto passar, retirar a porta e voltar o produto de lado; se isso não resultar, contactar a assistência autorizada.

- Colocar o produto numa superfície plana para evitar vibração.
- Colocar o produto afastado pelo menos 30 cm de aquecedor, fogão e fontes de calor similares e pelo menos a 5 cm de fornos eléctricos.
- Não expor o produto a luz solar direta ou manter em ambientes húmidos.

- O produto precisa de circulação de ar adequada para funcionar eficientemente. Se o produto for colocado num nicho, lembrar-se de deixar pelo menos 5 cm de espaço entre o produto e o teto e as paredes.

4.2 Fixar as cunhas de plástico

Usar as cunhas de plástico fornecidas com o produto para fornecer espaço suficiente para a circulação de ar entre o produto e a parede.

1. Para fixar as cunhas, retirar os parafusos do produto e usar os parafusos fornecidos com as cunhas.

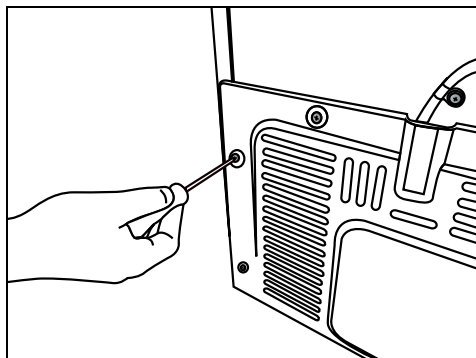

2. Fixar 2 cunhas de plástico na tampa de ventilação, conforme mostrado na figura.

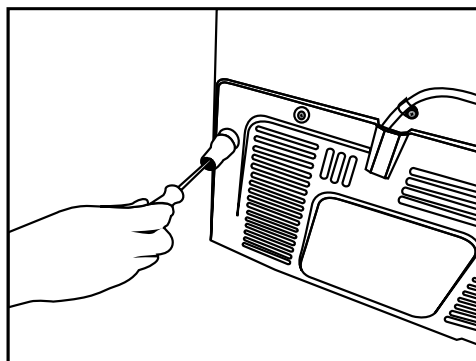

Instalação

Para ajustar as portas verticalmente,

- Soltar a porca de fixação na parte inferior
- Aparafusar a porca de ajuste (CW/CCW) de acordo com a posição da porta
- Apertar a porca de fixação para a posição final

Para ajustar as portas horizontalmente,

- Soltar o parafuso de fixação na parte inferior
- Soltar a parafuso de fixação na parte superior
- Aparafusar a parafuso de a ajuste (CW/CCW) na lateral de acordo com a posição da porta
- Apertar a parafuso de fixação na parte superior para a posição final
- Apertar o parafuso de fixação na parte inferior

4.3 Ajuste dos pés

Se o produto não estiver em posição equilibrada, ajustar os suportes frontais ajustáveis rodando para a direita ou esquerda.

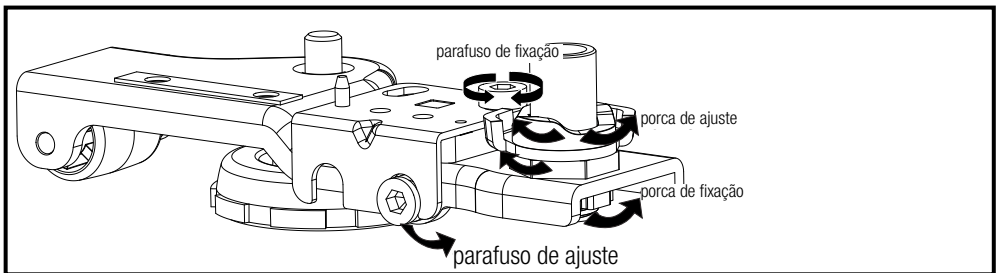
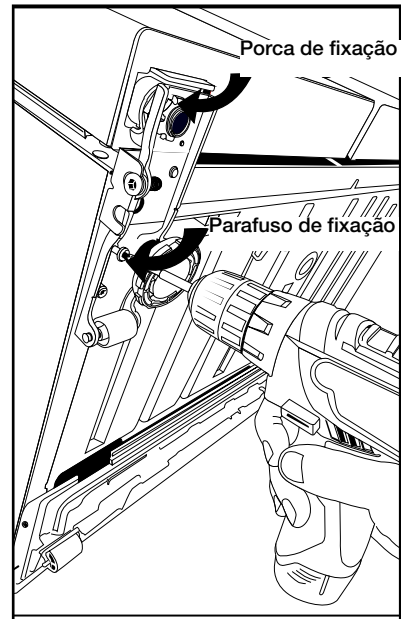
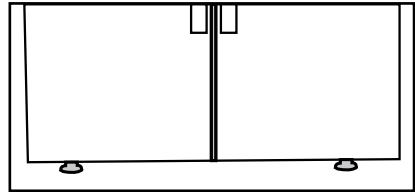

Instalação

4.4 Ligação elétrica



ADVERTÊNCIA: Não usar extensão ou tomadas múltiplas na ligação da alimentação.



ADVERTÊNCIA: Cabo de alimentação danificado deve ser substituído pela assistência autorizada.

- A nossa empresa não assumirá responsabilidade por quaisquer danos devido à utilização sem ligação da alimentação elétrica e à terra em conformidade com os regulamentos nacionais.
- A ficha do cabo de alimentação deve ser facilmente acessível após a instalação.



Advertência de superfície quente!
As paredes laterais do produto encontram-se equipadas com tubos de refrigeração para melhorar o sistema de arrefecimento. O fluido de alta pressão pode fluir através destas superfícies e provocar superfícies quentes nas paredes laterais. Isto é normal e não exige assistência. Deve ter cuidado quando contactar estas zonas.

4.5 Ligação da água

(Opcional)



ADVERTÊNCIA: Desligar o produto e a bomba de água (se existir) durante a ligação.

As ligações de água, filtro e do reservatório devem ser realizadas por um serviço autorizado. O produto pode ser ligado a um garrafão de água ou diretamente à canalização da água, dependendo do modelo. Para estabelecer a ligação, a mangueira da água deve ser primeiro ligada ao produto.

Verificar para ver se as seguintes peças foram fornecidas com o seu modelo do produto:

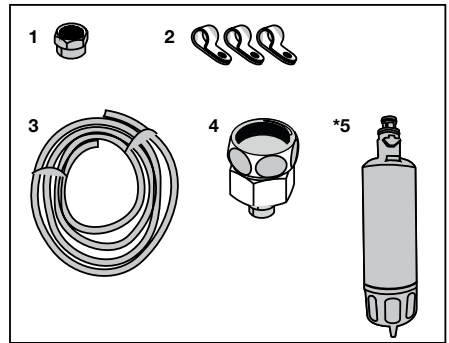

1. Conetor (1 unidade): Usado para ligar a mangueira de água à parte de trás do produto.
2. Abraçadeira (3 unidades): Usada para fixar a mangueira da água na parede.
3. Mangueira da água (1 unidade, 5 metros, diâmetro 4/1 polegada): Usada para ligação da água.
4. Adaptador de torneira (1 unidade): Inclui um filtro poroso usado para a ligação à conduta de água fria.
5. Filtro da água (1 unidade *Opcional) Usado para ligar a água da canalização ao produto. O filtro de água não é necessário se a ligação do garrafão de água estiver disponível.

4.6 Ligar a mangueira de água ao produto

Para ligar a mangueira da água ao produto, seguir as instruções abaixo.

1. Remover o conetor no adaptador do bocal da mangueira na parte de trás do produto e passar a mangueira através do conetor.
2. Empurrar a mangueira da água para baixo com firmeza e ligar o adaptador do bocal da mangueira.

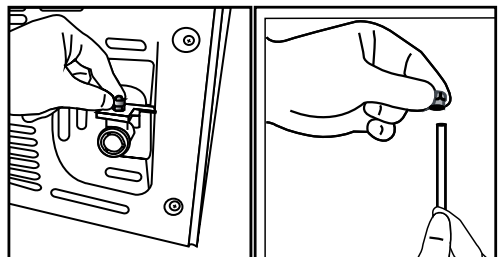

Instalação

3. Apertar o conector manualmente para fixar no adaptador do bocal da mangueira. Pode também apertar o conector usando uma chave de tubos ou um alicate.

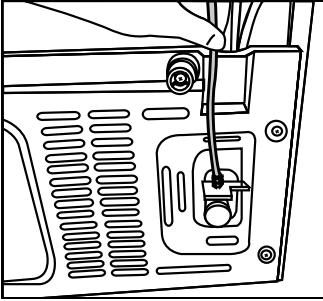

4. Ligar a outra extremidade da mangueira à canalização da água (Ver a Secção 4.7), para usar o garrafão de água para a bomba de água (Ver Secção 4.8).

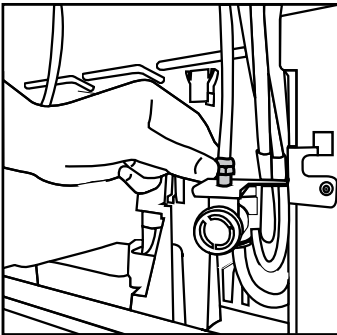

4.7 Ligar à canalização da água (Opcional)

Para usar o produto através da ligação à canalização da água fria, tem de ser instalado um conector da válvula 2/1" padrão à canalização da água fria da sua habitação. Se o conector não estiver disponível ou se não tiver a certeza, deve consultar um canalizador qualificado.

1. Separa o conector (1) do adaptador da torneira (2).

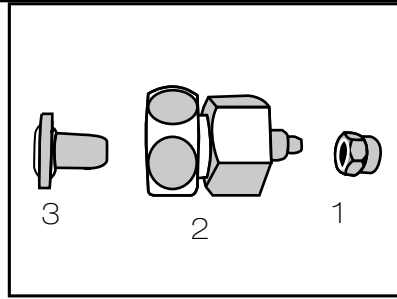

1. Ligar o adaptador da torneira à válvula da canalização da água.

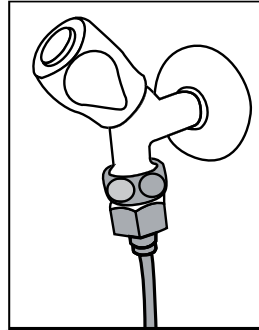

2. Encaixar o conector em volta da mangueira da água.

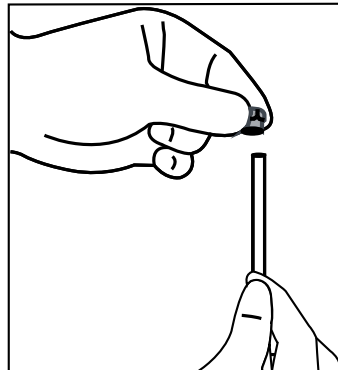

3. Encaixar o conector no adaptador da torneira e apertar o mesmo manualmente/ou com uma ferramenta.

Instalação

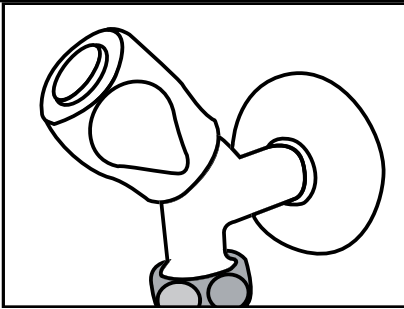

4. Para evitar danos, o deslocamento ou acidentalmente desligar a mangueira, deve usar os cliques fornecidos para fixar adequadamente a mangueira da água.

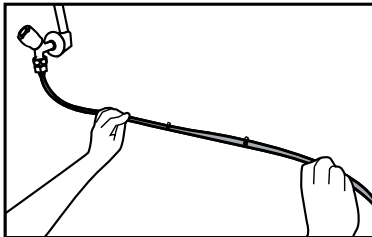

ADVERTÊNCIA: Depois de abrir a torneira, assegurar que não há fugas de água em nenhuma das extremidades da mangueira da água. Em caso de fuga, fechar a válvula e apertar as ligações usando uma chave de tubos ou um alicate.

1. Ligar a outra extremidade da mangueira da água à bomba de água empurrando a mangueira para dentro da entrada da mangueira da bomba.

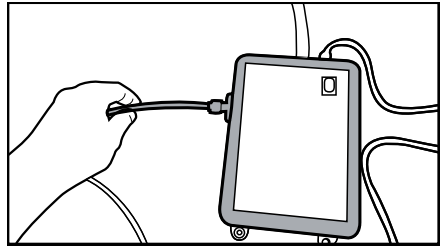

2. Colocar e apertar a mangueira da água para dentro do garrafão de água.

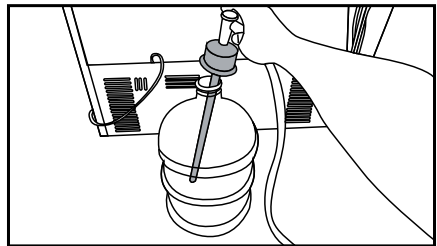

3. Uma vez feita a ligação, ligar e arrancar com a bomba de água.



Deve aguardar 3-2 minutos depois de arrancar com a bomba para obter a eficiência pretendida.



Consultar também o manual do utilizador da bomba para a ligação da água.



Quando usar o garrafão de água, não é necessário o filtro de água.

4.9 Filtro de água

(Opcional)

O produto pode ter um filtro interno ou externo, dependendo do modelo. Para ligar o filtro de água, deve seguir as instruções abaixo.

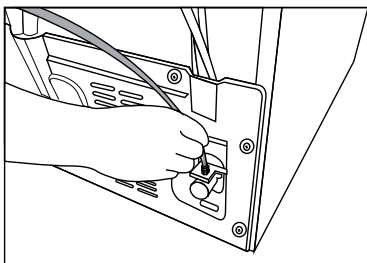

Instalação

4.9.1. Fixar o filtro externo na parede (Opcional)



ADVERTÊNCIA: Não fixar o filtro no produto.

Verificar para ver se as seguintes peças foram fornecidas com o seu modelo do produto.

1. Conetor (1 unidade): Usado para ligar a mangueira de água à parte de trás do

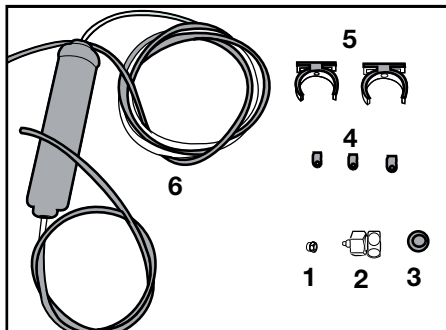

- produto.
2. Adaptador de torneira (1 unidade): Usado para ligação da canalização da água fria.
 3. Filtro poroso (1 unidade)
 4. Abraçadeira (3 unidades): Usada para fixar a mangueira da água na parede.
 5. Sistema de ligação do filtro (2 unidades): Usado para fixar o filtro na parede.
 6. Filtro de água (1 unidade): Usado para ligar o produto à canalização da água. O filtro de água não é necessário quando estiver a usar a ligação com garrafão de água.
1. Ligar o adaptador da torneira à válvula da canalização da água.
 2. Determinar a localização para fixar o filtro externo. Fixar o sistema de ligação do filtro (5) na parede.

1. Encaixar o filtro na posição vertical no sistema de ligação do filtro, conforme indicado na etiqueta. (6)

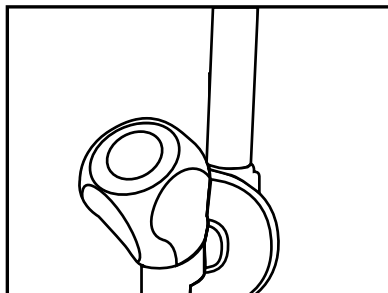

2. Encaixar a mangueira de água esticando desde a parte de cima do filtro até ao adaptador da ligação da água do produto (ver 4.6.).

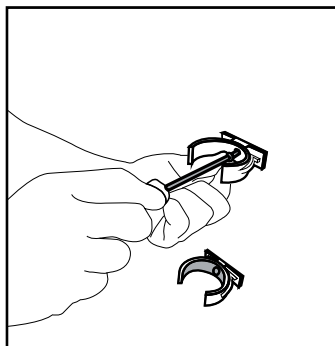

Instalação

Depois da ligação estar feita, deve estar igual à figura abaixo.

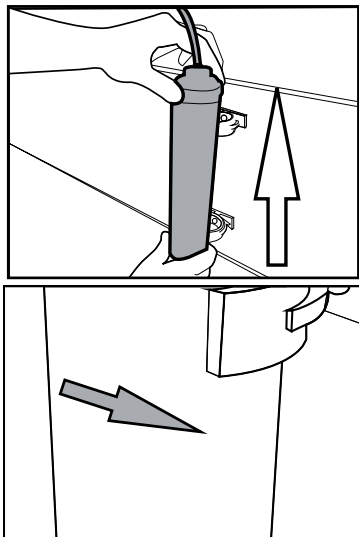

4.9.2. Filtro interno

O filtro interno fornecido com o produto não está instalado quando da entrega, deve seguir as instruções abaixo para instalar o mesmo.

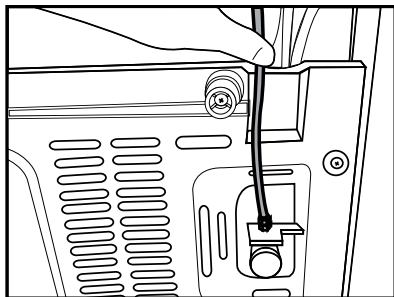

Linha de água:

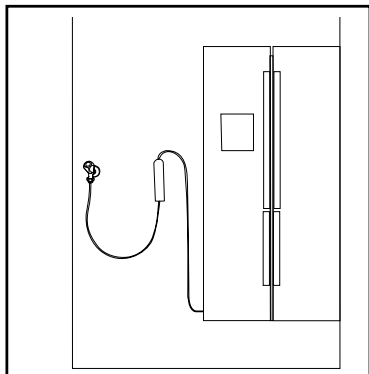

Linha do garrafão de água:

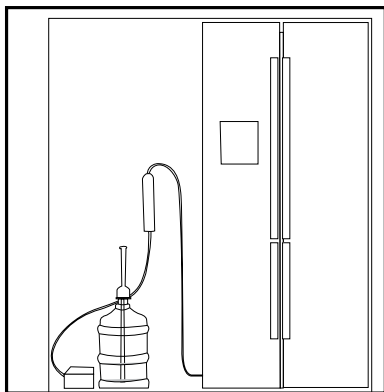

1. O indicador “Gelo desligado” tem de estar ativo quando estiver a instalar o filtro. Ligar o indicador LIGAR-DESLIGAR usando o botão “gelo” no ecrã.

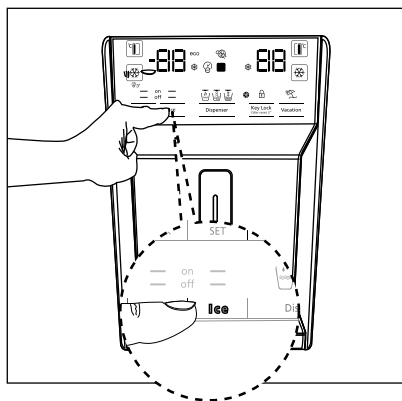

Instalação



Podem cair algumas gotas de água depois de remover a tampa, isso é normal.

1. Colocar a tampa do filtro de água no mecanismo e empurrar para bloquear na posição.

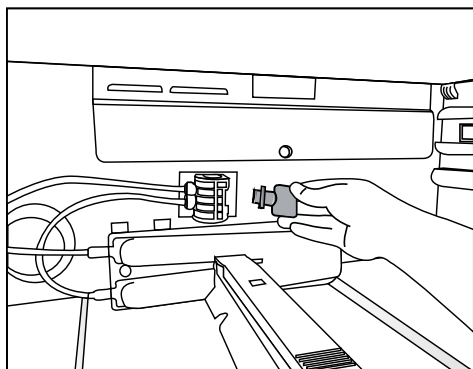

2. Premir o botão “Gelo” no ecrã novamente para cancelar o modo “Gelo desligado”.



O filtro de água irá limpar determinadas partículas estranhas na água. Não irá limpar os microrganismos existentes na água.

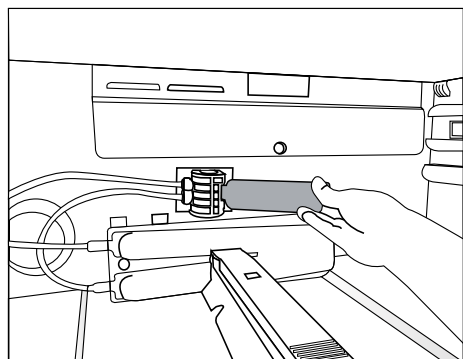

5 Preparação



Ler primeiro a secção "Instruções de segurança"!

5.1 O que fazer para poupar energia



Ligar o produto a sistemas eletrónicos de poupança de energia é prejudicial, pois pode danificar o produto.

- Para aparelho de instalação livre: "este aparelho de refrigeração não é destinado a ser usado como aparelho de encastrar".
- Não mantenha as portas do frigorífico abertas durante longos períodos.
- Não colocar alimentos ou bebidas quentes no frigorífico.
- Não encher demasiado o frigorífico; bloquear o fluxo de ar interior reduzirá a capacidade de arrefecimento.
- Dependendo das características do produto; descongelar alimentos congelados no compartimento refrigerador vai garantir poupança de energia e preservar a qualidade dos alimentos.
- Os alimentos devem ser armazenados nas gavetas do compartimento refrigerador, de forma a garantir a poupança de energia e proteger os alimentos em melhores condições.

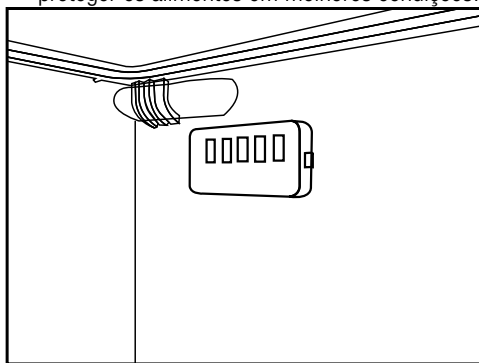

- Assegurar que os alimentos não ficam em contacto com o sensor de temperatura do compartimento refrigerador descrito abaixo.

- Dado que o ar húmido e quente não irá penetrar diretamente no seu produto quando as portas não estão abertas, o seu produto irá otimizar-se em condições suficientes para proteger os seus alimentos. Nesta função de poupança de energia, as funções e os componentes tais como compressor, ventilador, aquecedor, descongelador, iluminação, visor, etc. irão funcionar de acordo com as necessidades para consumir o mínimo de energia nestas circunstâncias.
- No caso de existirem várias opções, as prateleiras de vidro devem ser colocadas de forma a que as saídas de ar na parede posterior não fiquem bloqueadas, de preferência que as saídas de ar fiquem abaixo da prateleira de vidro. Esta combinação pode ajudar a melhorar a distribuição do ar e a eficiência energética.

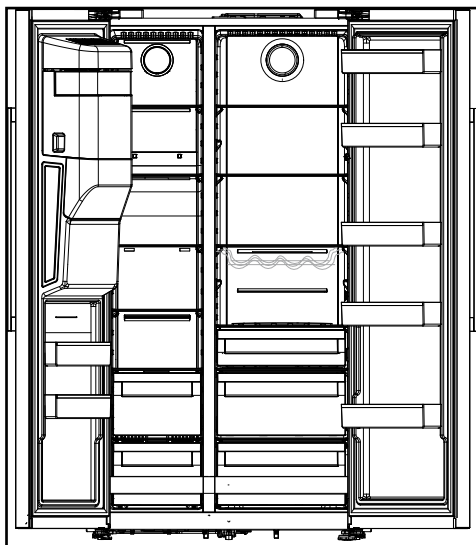

5.2 Primeiro funcionamento

Antes de utilizar o seu frigorífico, assegurar que os preparativos necessários são feitos de acordo com as instruções em "Instruções de segurança e meio ambiente" e as secções da "Instalação".

- Manter o produto a funcionar sem colocar quaisquer alimentos durante 12 horas e não abrir a porta, a menos que seja absolutamente necessário.



Será ouvido um som quando o compressor for acionado. É normal ouvir sons mesmo com o compressor inativo, devido aos líquidos e gases comprimidos no sistema de arrefecimento.



É normal que as arestas da frente do frigorífico fiquem quentes. Estas áreas são concebidas para aquecer para impedir a condensação.



Em alguns modelos, o painel indicador desliga automaticamente 1 minuto depois de a porta fechar. Será reativado quando a porta for aberta ou qualquer botão for premido.

6 Colocar o produto em funcionamento



Ler primeiro a secção “Instruções de segurança”!

- Não usar nenhuma ferramenta mecânica ou qualquer outra ferramenta diferente das recomendações do fabricante para acelerar a operação de descongelamento.
- Não usar peças do frigorífico, tais como a porta ou gavetas, como apoio ou degrau. Isto pode fazer com que o produto tombe ou que os componentes fiquem danificados.
- O produto deve ser usado apenas para armazenar alimentos.
- Fechar a válvula de água se for ficar longe de casa (por ex., nas férias) e não for usar a máquina de fazer gelo ou o dispensador de água durante um longo período de tempo. Caso contrário, podem ocorrer fugas de água.

6.1 Desligando o produto

- Se não usar o produto durante um longo período;
 - desligar da ficha,
 - retirar os alimentos para evitar odores,
 - esperar até que o gelo esteja descongelado,
 - limpar o interior e esperar até que esteja seco.
 - deixar as portas abertas para evitar danos nos plásticos interiores da estrutura.

6 Funcionamento do produto

Ler primeiro a secção “Instruções de segurança”!

6.2 Painel indicador

Os painéis indicadores podem variar dependendo do modelo do seu produto.

As funções sonoras e visuais do painel indicador ajudarão a usar o frigorífico.

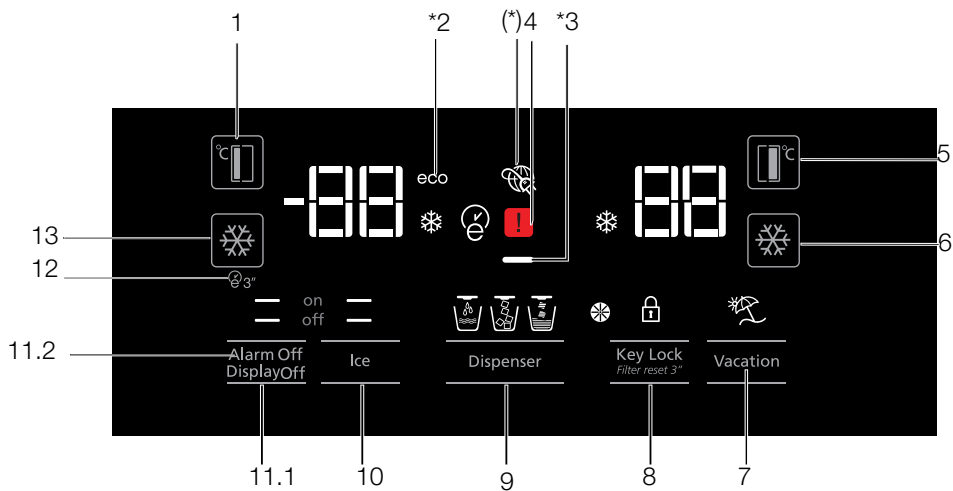

1. Definição da temperatura do compartimento do congelador
2. Modo Economia
3. Função de poupança de energia (visor desligado)
4. Indicador de falha de energia / temperatura elevada / aviso de erro
5. Definição da temperatura do compartimento do frigorífico
6. Refrigeração rápida
7. Função “Vacation” (Férias)
8. Bloqueio do teclado /cancelamento do alerta de substituição do filtro
9. Seleção de água, gelo picado, cubos de gelo
10. Fazer gelo on/off (ligado/desligado)/Visor on/off (ligado/desligado)
11. Visor on/off (ligado/desligado) /Aviso de alarme desligado
12. Autoeco
13. Congelação rápida

***Pode não estar disponível em todos os modelos**



***Opcional:** As imagens neste guia do utilizador são esquemáticas e podem não coincidir exatamente com o seu produto. Se o seu produto não incluir peças relevantes, a informação diz respeito a outros modelos.

Usar o produto

1. Definição da temperatura do compartimento do congelador

Pressionar o botão  permitirá que coloque a temperatura do compartimento do congelador a -18, -19, -20, -21, -22, -23, -24, -18...

2. Modo Economia

Indica que o frigorífico está a funcionar em modo de poupança de energia. Este indicador estará ativo se a temperatura do compartimento do congelador estiver ajustada para -18 ou se o arrefecimento com poupança de energia estiver a ser realizado através da função Eco-Extra. (ECO)

3. Função de poupança de energia (visor desligado)

Se as portas do produto forem mantidas fechadas durante muito tempo, a função de poupança de energia é automaticamente ativada e o símbolo respetivo de poupança de energia ficará aceso. Quando é ativada a função de poupança de energia, todos os símbolos no visor, para além do símbolo de poupança de energia, se desligarão. Quando a função de poupança de energia é ativada, se nenhum botão for pressionado ou se a porta estiver aberta, a função de economia de energia será cancelada e os símbolos no visor irão voltar ao normal.

A função de poupança de energia é ativada durante a entrega da fábrica e não pode ser cancelada.

4. Indicador de falha de energia / temperatura elevada / aviso de erro

Este indicador  acender-se-á no caso de falhas de temperatura ou de alertas de falha. Se vir que este indicador está aceso, por favor veja a secção deste guia denominada “soluções recomendadas para problemas”.

Este indicador acende-se durante falhas de energia, falhas devidas a alta temperatura e avisos de erro. Durante falhas de energia continuadas, a temperatura mais alta que o compartimento do congelador alcançar piscará no mostrador digital. Depois de verificar os alimentos localizados no compartimento do congelador pressione o botão de desligar o alarme para eliminar o aviso.

5. Definição da temperatura do compartimento do frigorífico

Depois de pressionar o botão , a temperatura do compartimento do frigorífico pode ser definida como 8,7,6,5,4,3,2... respetivamente.



6. Refrigeração rápida

Para uma refrigeração rápida, pressione o botão: isto irá ativar o indicador de refrigeração rápida ().



Prima novamente este botão para desativar esta função.

Use esta função ao colocar alimentos frescos no compartimento do frigorífico ou para arrefecer rapidamente os mesmos. Quando esta função estiver ativa, o seu frigorífico funcionará durante 1 hora sem interrupção.



7. Função “Vacation” (Férias)

Quando a função “Vacation” () estiver ativa, o indicador de temperatura do compartimento do frigorífico apresentará o símbolo “- -” e nenhum processo de arrefecimento ficará ativo no compartimento do frigorífico. Esta função não é adequada se tiver alimentos no compartimento do frigorífico. Os outros compartimentos permanecerão arrefecidos à temperatura respetiva que foi definida para cada compartimento. Pressione novamente o botão da função “Vacation” (Férias), para cancelar esta função. ()

8. Bloqueio do teclado / Bloqueio do teclado / cancelamento do alerta de substituição do filtro

Prima o botão de bloqueio do teclado () para ativar o bloqueio do mesmo. Pode também usar esta função para evitar alterações fortuitas das definições de temperatura do frigorífico. O filtro do frigorífico deve ser substituído a cada 6 meses. Mantenha premido o botão  durante 3 segundos para desligar a luz de alerta de filtro.

9. Seleção de água, gelo picado, cubos de gelo

Navegue pelas opções de água () , cubos de gelo () e gelo picado () usando o botão número 8. O indicador ativo manter-se-á aceso.

Usar o produto

10. Fazer gelo on/off (ligado/desligado)

Pressione o botão (❄️) para cancelar (off) ou ativar a (on) produção de gelo.

11.1 Visor on/off (ligado/desligado)

Pressione o botão (off) para cancelar (XX) ou ativar (on) o visor on/off (ligado/desligado).

11.2 Aviso de alarme desligado

Em caso de alarme de falha de energia/ temperatura elevada, depois de verificar os alimentos localizados no compartimento do congelador pressione o botão de desligar para eliminar o aviso.

12. Autoeco

Pressione o botão eco (E3) durante três segundos para ativar esta função. Se a porta do compartimento do frigorífico for mantida fechada durante muito tempo quando esta função está ativada, a secção do frigorífico mudará para o modo de funcionamento económico. Prima novamente o botão para desativar esta função. O indicador acender-se-á após 6 horas quando a função eco está ativa. (E)

13. Congelação rápida

Para uma congelação rápida, pressione o botão; isto irá ativar o indicador de congelação rápida (❄️).

Quando a função de congelação rápida está ligada, o indicador respetivo acender-se-á e o indicador de temperatura do compartimento do congelador apresentará o valor -27. Pressione o botão de Congelamento rápido (❄️) novamente para cancelar esta função. O indicador de Congelação rápida desligará e voltará às suas definições normais. A função de congelação rápida será automaticamente cancelada após 24 hora, a não ser que seja cancelada pelo utilizador antes disso. Para congelar uma grande quantidade de alimentos frescos, pressione o botão de congelação rápida antes de colocar os alimentos no compartimento do congelador.

Usar o produto

6.3 Módulo desodorizante

(FreshGuard)

***Pode não estar disponível em todos os modelos**

O módulo desodorizante elimina rapidamente os maus cheiros no seu frigorífico antes de serem absorvidos pelas superfícies. Graças a este módulo, que está colocado no teto do compartimento de alimentos frescos, os maus odores dissolvem-se enquanto o ar é passado ativamente no filtro de odores, depois o ar que foi limpo pelo filtro é novamente enviado para o compartimento de alimentos frescos. Desta forma, os odores não desejados que podem surgir durante o armazenamento dos alimentos no frigorífico são eliminados antes de serem absorvidos pelas superfícies.

Isto é obtido graças ao ventilador, ao LED e ao filtro de odores integrados no módulo.

Quando quiser usar o módulo desodorizante, deve ativá-lo a partir do botão do indicador.

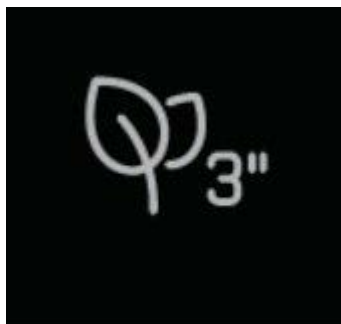

6.4 Gaveta para legumes com humidade controlada (EverFresh+)

(Esta característica é opcional)

Graças à gaveta para legumes com humidade controlada, frutos e legumes podem ser armazenados durante mais tempo num ambiente com condições de humidade ideais. Com o sistema de definição da temperatura com 3 opções na frente da gaveta para legumes, pode controlar a humidade no interior do compartimento dependendo do alimento que armazenar. Recomendamos que armazene os seus alimentos selecionando a opção de legumes quando armazenar apenas legumes, a opção de frutas quando armazenar apenas frutas e a opção mista quando armazenar alimentos mistos.

Recomendamos que as frutas e legumes não devam ser armazenados em sacos para melhorar o período de armazenamento dos alimentos e para melhor beneficiar do sistema de controlo de humidade. Deixá-los em sacos plásticos faz com que os legumes apodreçam em pouco tempo. Recomendamos que pepinos e brócolos, em particular, não sejam armazenados em sacos fechados. Nas situações em que o contacto com outros legumes não é preferido, use materiais de embalagem como o papel que apresenta um determinado nível de porosidade em termos de higiene.

Ao colocar os legumes, colocar os pesados e duros na parte inferior e os leves e macios na parte superior, tendo em consideração os pesos específicos dos legumes.

Não colocar frutas que têm uma alta produção de gás etileno, tais como pera, damasco, pêsego e principalmente maçã, na mesma gaveta para legumes com outros legumes e frutas. O gás etileno que sai destes frutos pode ser a causa de outros legumes e frutas amadureçam mais rápido e apodreçam em um curto período de tempo.

6.5 Luz azul/HarvestFresh

***Pode não estar disponível em todos os modelos**

Para luz azul,

Legumes e frutas armazenados em gavetas para legumes iluminadas com luz azul continuam a realizar a fotossíntese e retêm os níveis de vitamina C graças ao efeito do comprimento de onda da luz azul.

Para HarvestFresh,

Legumes e frutas armazenados em gavetas para legumes iluminadas com tecnologia HarvestFresh retêm os níveis de vitaminas (vitaminas A e C) durante mais tempo graças aos ciclos de luz azul, verde, vermelha e escura que simulam o ciclo do dia.

Quando a porta do seu frigorífico for aberta durante o período escuro da tecnologia HarvestFresh, o frigorífico deve sentir isso automaticamente e iluminar a gaveta com uma das luzes azul, verde ou vermelha, respetivamente, para sua conveniência. O período escuro deverá continuar quando fechar a porta do frigorífico para que represente o período noturno do ciclo do dia.

Usar o produto

6.6 Usar o dispensador de água

***Pode não estar disponível em todos os modelos**



A água dos primeiros copos retirados do dispensador, normalmente estará quente.



Se o dispensador não for usado durante muito tempo, eliminar os primeiros copos de água para obter água limpa.

1. Empurrar a alavanca do dispensador de água com o seu copo. Seria mais fácil para empurrar a alavanca com a mão se estiver a usar um copo de plástico macio.

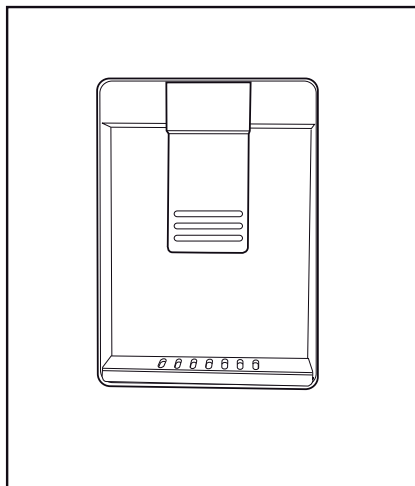

A quantidade de fluxo de água do dispensador depende da pressão aplicada na alavanca. Libertar a pressão na alavanca levemente quando o nível de água no seu copo/ recipiente é aumentado para evitar transbordamento. A água deve pingar se premir ligeiramente a alavanca; isto é normal e não é uma avaria.

2. Libertar a alavanca depois de encher o copo com água como pretender.

6.7 Encher o reservatório de água do dispensador

Abrir a tampa do reservatório de água como mostrado na figura. Encher com água potável pura e limpa. Fechar a tampa.

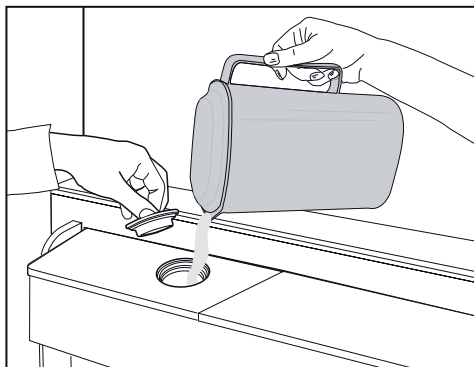

6.8 Limpar o reservatório de água

Remover o reservatório de enchimento de água no interior da prateleira da porta.

Retirar segurando os dois lados da prateleira da porta.

Segurar dos dois lados do reservatório de água e retirá-lo num ângulo de 45°.

Retirar e limpar a tampa do reservatório de água.

Usar o produto

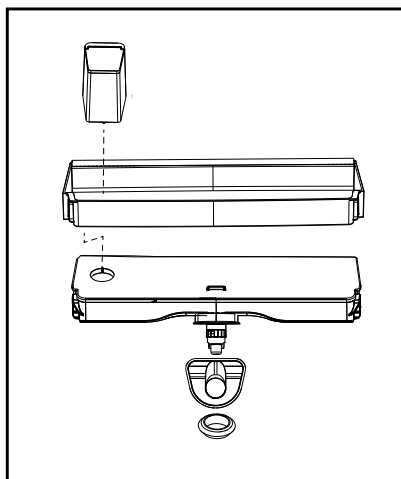
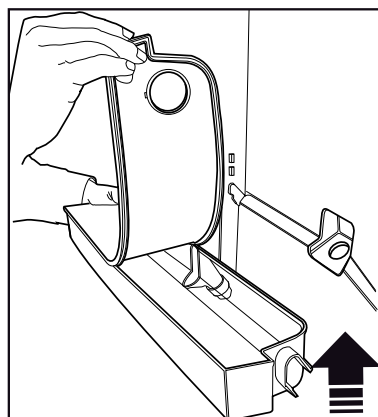
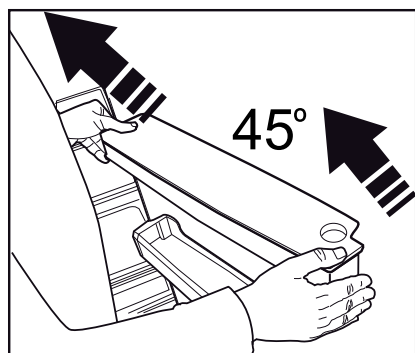
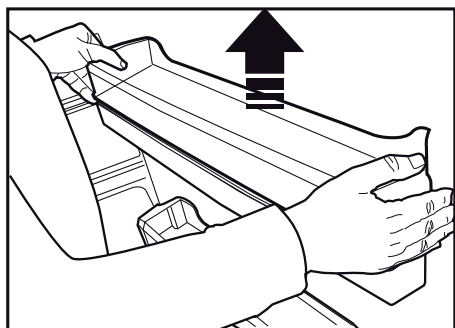

Não encher o reservatório de água com sumo de fruta, bebidas com gás, bebidas alcoólicas ou quaisquer outros líquidos incompatíveis para uso no dispensador de água. Usar tais líquidos irá provocar avarias e danos irreparáveis no dispensador de água. Usar o dispensador desta forma não está no âmbito da garantia. Certos produtos químicos e aditivos nas bebidas/líquidos podem causar danos materiais ao reservatório de água.



Os componentes do reservatório e do dispensador de água não podem ser lavados em máquinas de lavar louça.



Os componentes do depósito de água e do dispensador de água não podem ser lavados em máquinas de lavar louça.

6.9 Compartimento de laticínios (armazenamento frio)

***Pode não estar disponível em todos os modelos**

“O compartimento de laticínios (armazenamento frio)” fornece temperatura mais baixa no compartimento refrigerador. Usar este compartimento para armazenamento de charcutaria (salame, salsichas, produtos lácteos e etc.) que necessitam de temperatura de armazenagem mais baixa, ou produtos de carne, frango ou peixe para consumo imediato. Não armazenar frutas e legumes neste compartimento.

6.10 Gaveta para legumes

O compartimento de legumes do frigorífico foi projetado para manter os alimentos frescos, preservando a humidade. Para este efeito, a circulação de ar fria é intensificada de um modo geral em volta do compartimento para legumes. Manter as frutas e legumes neste compartimento. Manter os frescos de folhas verdes e as frutas separadamente para lhes prolongar a vida.

6.11 Ionizador

***Pode não estar disponível em todos os modelos**

O sistema ionizador na conduta de ar do compartimento refrigerador serve para ionizar o ar. As emissões de íons negativos eliminarão bactérias e outras moléculas que causam odores no ar.

6.12 Filtro de odores

***Pode não estar disponível em todos os modelos**

O filtro de odores na conduta de ar do compartimento refrigerador evitará a formação de odores indesejáveis.

6.13 Tirar gelo / água

(Opcional)

Para obter (🍷) / cubo de gelo (🧊) / gelo partido (🧊), usar o visor para selecionar a opção respetiva. Obter água/gelo tocando no acionador na parte da frente do dispensador de água.

Quando mudar das opções cubo de gelo (🧊) / gelo partido (🧊), o tipo de gelo anterior pode ser distribuído mais algumas vezes.

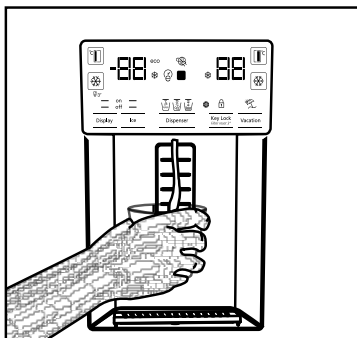

- Tem de esperar aproximadamente 12 horas antes de retirar gelo do dispensador de gelo/água pela primeira vez. O dispensador pode não distribuir gelo se houver gelo insuficiente na caixa do gelo.
- Os 30 cubos de gelo (3-4 litros) obtidos depois do primeiro funcionamento não devem ser usados.
- No caso de interrupção de energia ou de uma mau funcionamento temporário, o gelo pode derreter parcialmente e voltar a congelar. Isto irá provocar que os cubos de gelo se colem uns aos outros. No caso de uma interrupção de energia ou de um mau funcionamento prolongados, o gelo pode derreter e a água vazar. Se tiver este problema, remover a caixa do gelo e limpar a mesma.



ADVERTÊNCIA: O sistema de água do produto deve estar ligado apenas à canalização da água fria. Não ligar à canalização da água quente.

- O produto pode não descarregar água durante o primeiro funcionamento. Isto é provocado pela existência de ar no sistema. O ar no sistema deve ser descarregado. Para fazer isto, empurrar o acionador do dispensador de água durante 1-2 minutos até que o mesmo descarregue água. O fluxo inicial de água pode ser irregular. A água irá fluir normalmente assim que o ar no sistema for descarregado.
- A água pode estar turva durante a primeira utilização do filtro, não consumir os primeiros 10 copos de água.
- Tem de aguardar aproximadamente 12 horas para obter água fria após a instalação.
- O sistema de água do produto é destinado apenas para água não poluída. Não usar para outras bebidas.
- É recomendado desligar o fornecimento de água se o produto não for utilizado durante um longo período de tempo, durante as férias, etc.
- Se o dispensador de água não for usado durante um longo período de tempo, os primeiros 1-2 copos de água obtidos podem estar quentes.

6.14 Tirar gelo / água

(Opcional)

Para obter (☰) / cubo de gelo (☷) / gelo partido (☶), usar o visor para selecionar a opção respectiva. Obter água/gelo tocando no acionador na parte da frente do dispensador de água.

Quando mudar das opções cubo de gelo (☷) / gelo partido (☶), o tipo de gelo anterior pode ser distribuído mais algumas vezes.

- Tem de esperar aproximadamente 12 horas antes de retirar gelo do dispensador de gelo/água pela primeira vez. O dispensador pode não distribuir gelo se houver gelo insuficiente na caixa do gelo.

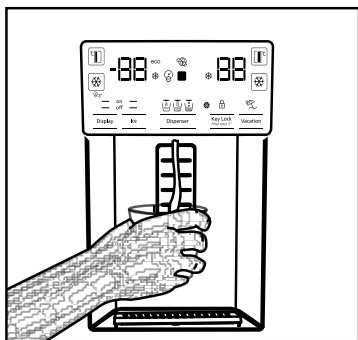

- Os 30 cubos de gelo (3-4 litros) obtidos depois do primeiro funcionamento não devem ser usados.
- No caso de interrupção de energia ou de uma mau funcionamento temporário, o gelo pode derreter parcialmente e voltar a congelar. Isto irá provocar que os cubos de gelo se colem uns aos outros. No caso de uma interrupção de energia ou de um mau funcionamento prolongados, o gelo pode derreter e a água vazar. Se tiver este problema, remover a caixa do gelo e limpar a mesma.



ADVERTÊNCIA: O sistema de água do produto deve estar ligado apenas à canalização da água fria. Não ligar à canalização da água quente.

- O produto pode não descarregar água durante o primeiro funcionamento. Isto é provocado pela existência de ar no sistema. O ar no sistema deve ser descarregado. Para fazer isto, empurrar o acionador do dispensador de água durante 1-2 minutos até que o mesmo descarregue água. O fluxo inicial de água pode ser irregular. A água irá fluir normalmente assim que o ar no sistema for descarregado.
- A água pode estar turva durante a primeira utilização do filtro, não consumir os primeiros 10 copos de água.
- Tem de aguardar aproximadamente 12 horas para obter água fria após a instalação.
- O sistema de água do produto é destinado apenas para água não poluída. Não usar para outras bebidas.
- É recomendado desligar o fornecimento de água se o produto não for utilizado durante um longo período de tempo, durante as férias, etc.
- Se o dispensador de água não for usado durante um longo período de tempo, os primeiros 1-2 copos de água obtidos podem estar quentes.

Usar o produto

6.15 Tabuleiro para pingos

(opcional)

A água que pinga do dispensador de água acumula-se no tabuleiro para pingos, não existe escoamento de água. Puxar o tabuleiro para pingos para fora ou premir os rebordos para remover o tabuleiro. Pode então esvaziar a água que está dentro do tabuleiro para pingos.

6.16 Gerador de gelo

(Opcional)

O gerador de gelo encontra-se localizado na secção superior da tampa do congelador

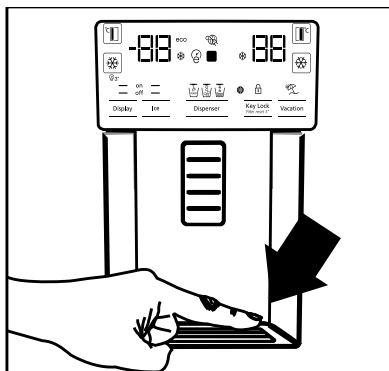

Segurar nas pegas laterais do reservatório do stock de gelo e mover para cima para remover.

Remover a tampa decorativa do gerador de gelo movendo a mesma para cima.

FUNCIONAMENTO

Para remover o reservatório do gelo

Segurar no reservatório do stock de gelo pelas pegas, depois mover para cima e puxar o mesmo. (Figura 1)

Para voltar a colocar o reservatório do gelo

Segurar o reservatório do gelo pelas pegas, mover para cima num ângulo para que encaixe nas partes laterais do reservatório nas ranhuras do mesmo para garantir que o pino do seletor do gelo fique montado corretamente. (Figura 2)

Empurrar para baixo com firmeza, até que não exista espaço algum entre o reservatório e o plástico da porta. (Figura 2)

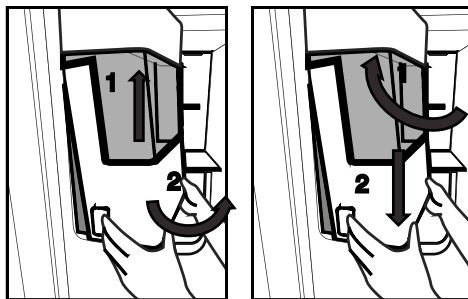

Se tiver dificuldade em voltar a colocar o reservatório, deve rodar a engrenagem rotativa 90° e voltar a colocar conforme mostrado na figura 3.

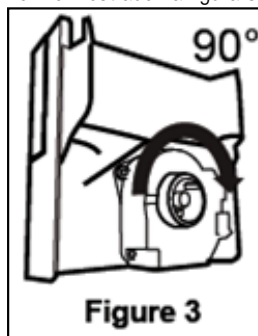

Figure 3

Quando o dispensador de gelo não funciona corretamente

Se não remover os cubos de gelo durante um longo período de tempo, os mesmos irão provocar a formação de pedaços de gelo.

Neste caso, deve remover o reservatório do stock de gelo de acordo com as instruções dadas acima, separar os pedaços de gelo, eliminar o gelo que não é possível separar e colocar os cubos de gelo de volta no reservatório do stock de gelo. (Figura 4)



Figure 4

Usar o produto

Qualquer som que possa ouvir quando o gelo cai para dentro do reservatório faz parte do funcionamento normal.

Quando o gelo não sair, verificar se está algum gelo a obstruir o canal e remover o mesmo.

Verificar o canal do gelo com regularidade para remover os obstáculos conforme mostrado na figura 5.



Quando estiver a usar o seu frigorífico pela primeira vez ou quando não usar o mesmo durante um longo período de tempo, os cubos de gelo podem estar pequenos devido ao ar na tubagem após a ligação, qualquer ar será purgado durante a utilização normal.

Eliminar o gelo produzido durante aproximadamente um dia uma vez que a tubagem da água pode conter contaminantes.

Cuidado!

Não inserir a mão ou qualquer outro objeto no canal do gelo e na lâmina uma vez que pode danificar as peças ou magoar a mão.

Não deixar que as crianças se pendurem no dispensador de gelo ou no geral de gelo uma vez que isso pode provocar lesões

Para impedir que o reservatório do stock de gelo caia usar as duas mãos para o remover.

Se fechar a porta com intensidade, isso pode provocar pingos de água por cima do reservatório do stock de gelo.

Não desmontar o reservatório do stock de gelo exceto se for necessário.

Se houver um bloqueio (o gelo não sai do frigorífico) enquanto estiver a tirar gelo partido, tentar tirar o gelo em cubos.

Depois será adequado para tirar de novo o gelo partido.

Quando estiver a tirar gelo partido, o gelo em cubos pode sair primeiro. Pode existir a possibilidade de sair o gelo em cubos quando tiver a tirar o gelo partido.

Operar a porta do congelador na parte da frente do gerador de gelo pode criar uma ligeira névoa e camada de película.

Isso é normal, é recomendado limpar sem aguardar durante demasiado tempo.

A zona inferior do dispensador de água enche-se de água com o decorrer do tempo. É recomendado limpar periodicamente a água nesta zona.

Enquanto o gelo cai do reservatório de armazenamento do gelo, o som é normal e não indica que o produto está com algum problema. O mecanismo da lâmina dentro do banco de gelo é afiado e pode cortar a sua mão.

O dispensador de gelo não fornece gelo, o gelo pode estar bloqueado junto, remover o depósito e limpar o mesmo novamente.

O tipo de gelo não pode ser alterado no visor quando o acionador do gelo for premido para obter gelo. Libertar o acionador, alterar o tipo de gelo no visor e obter novamente gelo.

Usar o produto

6.17 Congelar alimentos frescos

- Para preservar a qualidade dos alimentos, os alimentos colocados no compartimento de congelação devem ser congelados tão rápido quanto possível, usar a congelação rápida para isto.
- Para congelar uma grande quantidade de alimentos frescos, premir o botão congelação rápida 24 horas antes de colocar os alimentos no compartimento de congelação.
- Congelar os alimentos quando frescos ampliará o tempo de armazenagem no compartimento congelador.
- Embalar os alimentos em embalagens herméticas e firmemente seladas.
- Assegurar que os alimentos são embalados antes de os colocar no congelador. Usar recipientes para congelamento, papel de alumínio e papel à prova de humidade, sacos de plástico ou materiais de embalagem semelhantes, em vez do papel de embalagem tradicional.
- Marcar cada embalagem de alimentos escrevendo a data na embalagem antes de congelar. Isto vai permitir-lhe determinar a frescura de cada embalagem sempre que o congelador for aberto. Manter os primeiros alimentos à frente para garantir que são usados primeiro.
- Os alimentos congelados devem ser consumidos imediatamente após descongelar e não devem ser congelados de novo.
- Não congelar grandes quantidades de alimentos de uma só vez.

Definições do Compartimento Congelador	Definições do Compartimento Refrigerador	Descrições
-18°C	4°C	Isto é por defeito, definições recomendadas.
-20, -22 ou -24°C	4°C	Estas definições são recomendadas para temperaturas ambientes excedendo 30°C.
Congelação rápida	4°C	Premir a função Congelação rápida 24 horas antes de colocar os alimentos, o produto voltará às definições anteriores quando o processo for concluído.
-18°C ou mais frio	2°C	Usar estas definições, se acredita que o compartimento de refrigeração não está frio o suficiente devido à temperatura ambiente ou a abertura frequente da porta.

6.18 Recomendações para armazenar alimentos frescos

O compartimento deve ser definido para pelo menos -18 °C.

1. Colocar os alimentos no congelador o mais rápido possível para evitar que descongelem.
2. Antes de congelar, verificar a “Data de Validade” na embalagem para assegurar que não expirou.
3. Assegurar que a embalagem do alimento não está danificada.

6.19 Detalhes de congelador

De acordo com as normas IEC 62552, o congelador deve ter a capacidade de congelar 4,5 kg de itens alimentares a -18 °C ou temperaturas mais baixas em 24 horas por cada 100 litros do volume do compartimento do congelador. Os itens alimentares só podem ser preservados por períodos prolongados a ou abaixo da temperatura de -18 °C. Pode manter os alimentos frescos durante meses (no congelador a temperaturas de ou abaixo de -18 °C).

Usar o produto

Os itens alimentares a congelar não devem entrar em contacto com os alimentos já congelados no seu interior para evitar uma descongelação parcial. Ferver os legumes e filtrar a água para aumentar o tempo de armazenamento congelado. Colocar os alimentos em embalagens a vácuo após a filtragem e colocar no congelador. Bananas, tomates, alface, aipo, ovos cozidos, batatas e alimentos semelhantes não devem ser congelados. Congelar estes alimentos simplesmente reduzirá o valor nutricional e a qualidade do alimento, assim como a possível deterioração, que é prejudicial à saúde.

6.20 Colocar os alimentos

Prateleiras do compartimento congelador	Vários produtos congelados, incluindo carne, peixe, gelado, legumes, etc.
Prateleiras do compartimento refrigerador	Alimentos dentro de recipientes, prato com tampa e caixas com tampa, ovos (em caixa com tampa)
Prateleiras da porta do compartimento refrigerador	Alimentos pequenos e embalados ou bebidas
Compartimento para legumes	Frutas e legumes
Compartimento de alimentos frescos	Charcutaria (pequeno almoço, produtos de carne consumidos a curto prazo)

6.21 Alerta de porta aberta

***Pode não estar disponível em todos os modelos**

Um alerta sonoro será ouvido se a porta do produto permanecer aberta durante 1,5 minuto. O alerta sonoro parará quando a porta for fechada ou qualquer botão no visor (se disponível) for premido.

6.22 Lâmpada de iluminação

A luz interior usa uma lâmpada tipo LED. Contactar a assistência autorizada para qualquer problema com esta lâmpada.

A(s) lâmpada(s) usada(s) neste aparelho não pode(m) ser usada(s) para iluminação doméstica. O uso pretendido desta lâmpada é ajudar o utilizador a colocar alimentos no frigorífico/ congelador com segurança e conforto.

7 Manutenção e limpeza



ADVERTÊNCIA: Ler primeiro a secção “Instruções de segurança”!



ADVERTÊNCIA: Desligar o frigorífico da ficha antes de o limpar.

- Não usar ferramentas afiadas ou abrasivas para limpar o produto. Não usar materiais tais como produtos de limpeza doméstica, detergentes, sabão, gás, gasolina, álcool, cera, etc.
- O pó deve ser retirado da grade de ventilação na parte traseira do produto pelo menos uma vez por ano (sem abrir a tampa). A limpeza deve ser realizada com pano seco.
- Ter cuidado para manter a tampa da lâmpada e outras peças elétricas afastadas da água.
- Limpar a porta com um pano macio e humedecido. Retirar todo o conteúdo para remover as prateleiras da porta e da estrutura. Remover as prateleiras da porta levantando-as para cima. Limpar e secar as prateleiras e, em seguida, voltar a colocá-las no lugar deslizando de cima para baixo.
- Não usar lixívia ou produtos de limpeza na superfície exterior e nas partes revestidas a cromo do produto. A lixívia dá origem a corrosão nas referidas superfícies metálicas.
- Não usar ferramentas afiadas e abrasivas, sabão, materiais de limpeza doméstica, detergentes, gás, gasolina, verniz e substâncias semelhantes para evitar a deformação da peça de plástico e remoção de impressões na peça. Use água morna e um pano macio para limpar e secar.
- Nos produtos sem a funcionalidade No-Frost, podem ocorrer gotas de água e gelo com a espessura de um dedo na parede traseira do compartimento congelador. Não limpar e nunca aplicar óleos ou soluções similares.
- Usar um pano de microfibras ligeiramente humedecido para limpar a superfície exterior do produto. Esponjas e outros tipos de panos de limpeza podem causar riscos.

- Para limpar todos os componentes amovíveis durante a limpeza da superfície interior do produto, lavar esses componentes com uma solução neutra composta por sabão, água e carbonato. Lavar e secar em profundidade. Evitar o contacto da água com componentes de iluminação e o painel de controlo.



CUIDADO:

Não usar vinagre, álcool isopropílico ou outras soluções de limpeza à base de álcool em qualquer das superfícies interiores.

7.1 Superfícies exteriores de aço inoxidável

Usar um agente de limpeza não abrasivo para aço inoxidável e aplicar com um pano macio que não solte algodão. Para polir, limpar suavemente a superfície com um pano de micro-fibra humedecido com água e usar camurça de polimento a seco. Deve seguir sempre os veios do aço inoxidável.

7.2 Limpeza dos produtos com portas de vidro

Remover a película de proteção que está sobre o vidro.

Existe um revestimento na superfície do vidro. Este revestimento minimiza a formação de manchas e facilita a limpeza das manchas e sujidades que se formaram. Os vidros que não estão protegidos por revestimento podem ser expostos ao contacto permanente de matérias poluentes orgânicas ou inorgânicas, ar e contaminação à base de água tais como calcário, sais minerais, hidrocarbonetos não queimados, óxidos metálicos e silicões, que facilmente em curto período de tempo provocam manchas e danos físicos. Manter os vidros limpos torna-se muito difícil, senão impossível, apesar de serem limpos regularmente. Como resultado, a transparência e a aparência do vidro deterioram-se. Métodos e agentes de limpeza duros e abrasivos aumentam ainda mais esses defeitos e aceleram o processo de deterioração.

Para processos de limpeza de rotina, *devem ser usados produtos de limpeza não alcalinos e não corrosivos à base de água.

7 Manutenção e limpeza

Para ter uma vida útil mais longa deste revestimento, não devem ser usadas substâncias alcalinas e corrosivas durante a limpeza.

É aplicado um processo de têmpera para aumentar a resistência desses vidros contra impactos e quebra.

Como precaução adicional de segurança, foi aplicado um filme de segurança na superfície traseira desses vidros para evitar danos ao meio ambiente em caso de quebra.

7.3 Evitar odores

O produto é fabricado livre de quaisquer materiais odoríferos. No entanto, manter os alimentos em secções inadequadas e a limpeza inadequada das superfícies interiores pode causar odores.

Para evitar isto, limpar o interior com água carbonatada a cada 15 dias.

- Manter os alimentos em recipientes fechados. Os microrganismos podem espalhar-se de alimentos não selados e causar mau cheiro.
- Não manter alimentos expirados e estragados no frigorífico.



O chá é um dos removedores de odor mais eficazes. Colocar a polpa do chá pronto no produto dentro de um recipiente aberto e retirar após 12 horas, no máximo. Se mantiver a polpa de chá no interior do produto durante mais de 12 horas, irá recolher os organismos que causam o odor, portanto pode ser a própria fonte do odor.

7.4 Proteger superfícies de plástico

Óleo derramado sobre superfícies de plástico pode danificar a superfície e deve ser limpo imediatamente com água morna.

8 Resolução de problemas

Verificar a lista antes de contactar a assistência. Fazer isto poupa-lhe tempo e dinheiro. Esta lista inclui queixas frequentes que não estão relacionadas com o fabrico ou materiais defeituosos. Certas características mencionadas neste documento podem não ser aplicáveis ao seu produto.

O frigorífico não está a funcionar.

- A ficha de alimentação não está totalmente ajustada. >>> Ligá-la para a ajustar completamente à tomada.
- O fusível ligado à tomada de ligação do produto ou o fusível principal está queimado. >>> Verificar os fusíveis.

Condensação na parede lateral do compartimento refrigerador (ZONA MÚLTIPLA, ZONA DE FRESCOS, CONTROLO e FLEXIVEL).

- A porta é aberta com muita frequência >>> Ter cuidado para não abrir a porta do produto tão frequentemente.
- O ambiente está demasiado húmido. >>> Não instalar o produto em ambientes húmidos.
- Alimentos contendo líquidos estão colocados em recipientes não fechados. >>> Manter os alimentos contendo líquidos em recipientes fechados.
- A porta do produto foi deixada aberta. >>> Não manter a porta do produto aberta por períodos longos.
- O termostato está definido para temperatura demasiado baixa. >>> Definir o termostato para temperatura adequada.

O compressor não está a funcionar.

- Em caso de falta de energia repentina ou retirar a ficha de alimentação e colocar de novo, a pressão do gás no sistema de refrigeração do produto não é equilibrada, o que desencadeia a salvaguarda térmica do compressor. O produto voltará a ligar-se depois de aproximadamente 6 minutos. Se o produto não se voltar a ligar depois deste período, contactar a assistência.
- Descongelação está activa. >>> Isto é normal para um produto de descongelação totalmente automática. A descongelação é executada periodicamente.
- O produto não está ligado. >>> Assegurar que o cabo de alimentação está ligado.
- A definição de temperatura é incorrecta. >>> Seleccionar a definição de temperatura adequada.
- Não há energia. >>> O produto continuará a funcionar normalmente assim que a energia seja restabelecida.

O ruído de funcionamento do frigorífico aumenta durante a utilização.

- O desempenho de funcionamento do produto pode variar dependendo das variações de temperatura do ambiente. Isto é normal e não é um mau funcionamento.

O frigorífico funciona muito frequentemente ou por muito tempo.

Resolução de problemas

- O novo produto pode ser maior do que o anterior. Produtos maiores funcionam por períodos mais longos.
- A temperatura da sala pode ser elevada. >>> O produto funcionará normalmente por períodos mais longos com temperaturas de sala mais elevadas.
- O produto foi ligado recentemente ou foi colocado no interior um novo alimento. >>> O produto levará mais tempo a atingir a temperatura definida quando recentemente ligado ou quando é colocado um novo alimento no interior. Isto é normal.
- Grandes quantidades de alimentos quentes podem ter sido colocadas recentemente no produto. >>> Não colocar alimentos quentes no produto.
- As portas foram abertas frequentemente ou deixadas abertas por períodos longos. >>> O ar quente que se move no interior fará o produto funcionar mais tempo. Não abrir as portas com demasiada frequência.
- A porta do congelador ou refrigerador pode estar entreaberta. >>> Verificar se as portas estão completamente fechadas.
- O produto pode estar definido para temperatura demasiado baixa. >>> Definir a temperatura para um grau mais elevado e aguardar que o produto atinja a temperatura ajustada.
- A junta da porta do congelador ou refrigerador pode estar suja, desgastada, partida ou não ajustada adequadamente. >>> Limpar ou substituir a junta. A junta da porta danificada / cortada fará o produto funcionar por períodos mais longos para preservar a temperatura actual.

A temperatura do congelador está muito baixa, mas a temperatura do refrigerador é adequada.

- A temperatura do compartimento de congelação está definida para um grau muito baixo. >>> Definir a temperatura do compartimento de congelação para um grau mais elevado e verificar de novo.

A temperatura do refrigerador está muito baixa, mas a temperatura do congelador é adequada.

- A temperatura do compartimento de refrigeração está definida para um grau muito baixo. >>> Definir a temperatura do compartimento de refrigeração para um grau mais elevado e verificar de novo.

Os alimentos guardados em gavetas do compartimento de refrigeração estão congelados.

- A temperatura do compartimento de refrigeração está definida para um grau muito baixo. >>> Definir a temperatura do compartimento de congelação para um grau mais elevado e verificar de novo.

A temperatura no refrigerador ou congelador é demasiado elevada.

- A temperatura do compartimento de refrigeração está definida para um grau muito elevado. >>> A definição de temperatura do compartimento de refrigeração influencia a temperatura do compartimento de congelação. Altere a temperatura do compartimento de refrigeração ou congelação e aguarde até que os referidos compartimentos atinjam o nível de temperatura ajustado.
- As portas foram abertas frequentemente ou deixadas abertas por períodos longos. >>> Não abrir as portas com demasiada frequência.
- A porta pode estar entreaberta. >>> Fechar completamente a porta.
- O produto foi ligado recentemente ou foi colocado no interior um novo alimento. >>> Isto é normal. O produto levará mais tempo a atingir a temperatura definida quando recentemente ligado ou um novo alimento é colocado no interior.
- Grandes quantidades de alimentos quentes podem ter sido colocadas recentemente no produto. >>> Não colocar alimentos quentes no produto.

Vibração ou ruído.

Resolução de problemas

- O chão não está nivelado ou não é resistente. >>> Se o produto vibra quando movido lentamente, ajustar os pés para equilibrar o produto. Assegurar também que o chão é suficientemente resistente para suportar o produto.
- Alguns itens colocados no produto podem causar ruídos. >>> Retirar alguns itens colocados no produto.

O produto está a fazer ruído de líquido a fluir, pulverização, etc.

- Os princípios de funcionamento do produto incluem fluídos líquidos e gasosos. >>> Isto é normal e não um mau funcionamento.

Há som de vento a soprar proveniente do produto.

- O produto usa uma ventoinha no processo de refrigeração. Isto é normal e não é um mau funcionamento.

Há condensação nas paredes internas do produto.

- Meio ambiente quente ou húmido aumentará a formação de gelo e condensação. Isto é normal e não é um mau funcionamento.
- As portas foram abertas frequentemente ou deixadas abertas por períodos longos. Não abrir as portas com demasiada frequência; se aberta, fechar a porta.
- A porta pode estar entreaberta. >>> Fechar completamente a porta.

Há condensação no exterior do produto ou entre as portas.

- O meio ambiente pode estar húmido, isto é perfeitamente normal com tempo húmido. >>> A condensação dissipa quando a humidade diminuir.

O interior cheira mal.

- O produto não é limpo regularmente. >>> Limpar o interior regularmente usando uma esponja, água quente e água com carbonato.
- Alguns recipientes e materiais de embalagem podem provocar odores. >>> Usar recipientes e materiais de embalagem isentos de odor.
- Os alimentos foram colocados em recipientes não vedados. >>> Manter os alimentos em recipientes fechados. Os microrganismos podem disseminar-se dos alimentos não fechados e causar mau cheiro.
- Retirar quaisquer alimentos fora de prazo e estragados do frigorífico.

A porta não está a fechar.

- Embalagens de alimentos podem bloquear a porta. >>> Recolocar quaisquer itens que bloqueiem as portas.
- O produto não está colocado em posição vertical no chão. >>> Ajustar os pés para equilibrar o produto.
- O chão não está nivelado ou não é resistente. >>> Assegurar que o chão é nivelado e suficientemente resistente para suportar o produto.

A gaveta para vegetais está presa.

- Os alimentos podem estar em contacto com a secção superior da gaveta. >>> Reorganizar os alimentos na gaveta.

Se a superfície do produto estiver quente.

- Podem notar-se temperaturas elevadas entre as duas portas, nos painéis laterais e na grelha traseira quando o produto está a funcionar. Esta situação é normal e não exige serviço de manutenção!



RECOMENDAÇÕES: Se os problemas persistirem depois de seguir as instruções nesta secção, contactar o seu vendedor ou uma Assistência Autorizada. Não tentar reparar o produto.

ISENÇÃO DE RESPONSABILIDADE /ADVERTÊNCIA

Algumas falhas (simples) podem ser tratadas de forma adequada pelo utilizador final sem que surja qualquer problema de segurança ou de utilização não segura, desde que as mesmas sejam solucionadas dentro dos limites e de acordo com as seguintes instruções (consultar a secção “Reparação Autónoma”.

Portanto, exceto se contrariamente autorizado na secção “Reparação Autónoma” abaixo, as reparações devem ser realizadas por profissionais reparadores registados de modo a evitar problemas de segurança. Um reparador profissional registado é um reparador profissional a quem o fabricante concedeu acesso às instruções e à lista de peças de substituição deste produto de acordo com os métodos descritos na lei nos termos da Diretiva 2009/125/CE.

No entanto, apenas o agente de reparação (ou seja, os reparadores profissionais autorizados) com quem pode entrar em contacto através do número de telefone fornecido no manual do utilizador/cartão da garantia ou através do seu revendedor autorizado que pode fornecer serviços de acordo com os termos de garantia. Portanto, deve estar ciente de que as reparações feitas por reparadores profissionais (não autorizados por Beko) anulam a garantia.

Reparação Autónoma

A reparação autónoma pode ser feita pelo utilizador final em relação à seguintes peças de substituição: porta, manípulos, dobradiças das portas, tabuleiros, custos e vedantes da porta (é disponibilizada uma lista atualizada em support.beko.com). a partir de 1 de março de 2021).

Além disso, para garantir a segurança do produto e evitar o risco de ferimentos graves, a reparação autónoma referida deve ser feita seguindo as instruções do manual do utilizador para reparação autónoma ou as que estão disponíveis em support.beko.com Para sua segurança, deve desligar o produto antes de tentar fazer qualquer reparação autónoma.

As tentativas de reparação feitas pelos utilizadores finais de peças não incluídas na referida lista e/ou não seguindo as instruções nos manuais do utilizador relativamente à mesma ou que se encontram disponíveis em support.beko.com, podem levantar questões de segurança não atribuíveis a Beko, e anularão a garantia do produto.

Portanto, é altamente recomendável que os utilizadores finais evitem tentar realizar reparações que não se enquadrem na lista mencionada de peças de substituição, e nesse caso deverão contactar com reparadores profissionais autorizados ou reparadores profissionais registados. Por outro lado, as referidas tentativas por parte dos utilizadores finais podem provocar problemas de segurança e danificar o produto e, subsequentemente, provocar incêndio, inundação, eletrocussão e ferimentos graves.

Por exemplo, mas não limitado a, as seguintes reparações devem ser realizadas por
Reparadores profissionais autorizados ou registados: compressor, circuito de refrigeração, placa de circuitos, placa do inversor, placa do visor, etc.

O fabricante/vendedor não pode ser responsabilizado em circunstâncias em que os utilizadores finais não cumpram com o acima referido.

A disponibilidade de peças de substituição da frigorífico que comprou é de 10 anos.

Durante este período, as peças de substituição originais estarão disponíveis para operar corretamente a frigorífico.

A duração mínima da garantia do frigorífico que adquiriu é de 24 meses.

Este produto está equipado com uma fonte de iluminação da classe energética "G"

A fonte de iluminação neste produto deve somente ser substituída por reparadores profissionais.



Hladnjak

Korisnički priručnik

Frižider

Upute za uporabu

Frigoriferi

Manuali i përdoruesit

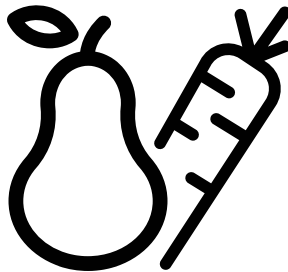

GN162341XBN-GN162341XBRN



HR/BO/SQ

58 5865 0000/AL HR/BO/SQ 3/7

Poštovani korisniče,

Prije postavljanja uređaja pročitajte priručnik.

Zahvaljujemo na odabiru ovog proizvoda. Želimo postići optimalnu učinkovitost ovog visokokvalitetnog proizvoda koji je proizveden primjenom najmodernije tehnologije. Zbog toga pažljivo pročitajte ovaj priručnik i ostalu priloženu dokumentaciju prije upotrebe proizvoda i čuvajte ih za buduću upotrebu.

Pridržavajte se svih upozorenja i informacija u korisničkom priručniku. Na taj način zaštitit ćete sebe i proizvod od oštećenja koja mogu nastati.

Čuvajte korisnički priručnik. Ovaj priručnik pridodaje uređaju ako ćete ga nekome ustupiti.





U ovom korisničkom priručniku korišteni su sljedeći simboli:

 Opasnost koja može rezultirati smrću ili ozljedom.

NAPOMENA Opasnost koja može izazvati materijalnu štetu na proizvodu ili u okruženju

 Važne informacija i korisni savjeti o upotrebi.

 Pročitajte korisnički priručnik.

 INFORMATION	
	
<small>SUPPLIER'S NAME</small> 	<small>MODEL IDENTIFIER</small> (*) 
<p>.Podaci o modelu pohranjeni u bazi podataka o proizvodu mogu se dobiti unosom sledeće mrežne stranice i pretragom po identifikacionom broju vašeg modela (*) koji se nalazi na oznaci potrošnje električne energije.</p> <p>https://eprel.ec.europa.eu/</p>	

1. Važne upute za sigurnost i očuvanje okoliša **3**

-  1.1 Namjena 3
-  1.2 - Sigurnost djece, ugroženih osoba i kućnih ljubimaca 3
-  1.3 - Električna sigurnost 3
-  1.4 - Sigurni transport 4
-  1.5 - Sigurna instalacija 4
-  1.6- Sigurno rukovanje. 5
-  1.7- Sigurno održavanje i čišćenje 6
-  1.8- HomeWhiz 6
-  1.9- Rasvjeta. 6

2 Upute za zaštitu okoliša **7**

- 2.1 Sukladnost s Direktivom WEEE i Direktivom o zbrinjavanju otpadnih tvari: 7
- 2.2 Sukladnost s Direktivom RoHS 7
- 2.3 Informacije o pakiranju 7

3 Hladnjak **8**

4 Instalacija **9**

- 4.1 Ispravno mjesto instalacije. 9
- 4.2 Pričvršćivanje plastičnih klinova 9
- 4.3 Podešavanje nožica. 10
- 4.4 Električni priključak 11
- 4.5 Priključak za vodu 11
- 4.6 Spajanje crijeva za vodu na proizvod 12
- 4.7 Spajanje na vodovod 12
- 4.8. Za proizvode sa spremnikom za vodu . . . 13
- 4.9 Filtar za vodu 13
 - 4.9.1 Pričvršćivanje vanjskog filtra na zid (neobavezno) 14
- 4.10 Unutrašnji filter 15

5 Priprema **17**

- 5.1 Kako uštediti energiju. 17

- 5.2 Prva upotreba 17

6 Rukovanje proizvodom **18**

- 6.1 Isključivanje proizvoda 18

6 Rukovanje proizvodom **19**

- 6.2 Ploča s pokazateljima 19
- 6.3 Modul za uklanjanje mirisa 22 (FreshGuard). 22
- 6.4 Posuda za povrće s kontroliranom vlagom (EverFresh+) 22
- 6.5 Plavo svjetlo/HarvestFresh 23
- 6.6 Korištenje dozatora vode 24
- 6.7 Punjenje spremnika dozatora za vodu . . . 24
- 6.8 Čišćenje spremnika za vodu. 24
- 6.9 Polica za mliječne proizvode (hladnjača) . 26
- 6.10 Posuda za voće i povrće 26
- 6.11 Ionizator 26
- 6.12 Filtar neugodnog mirisa 26
- 6.13 Ledomat Icematic i kutija za čuvanje leda 26
- 6.14 Uzimanje leda / vode 27
- 6.15 Podložak za kapanje 27
- 6.16. Uređaj za pravljenje leda 28
- 6.17 Zamrzavanje svježih namirnica. 30
- 6.18 Preporuke za čuvanje smrznute hrane . . 30
- 6.19 Pojednosti o dubokom zamrzavanju. . . . 30
- 6.20 Stavljanje hrane 31
- 6.21 Upozorenje za otvorena vrata 31
- 6.22 Rasvjetna žaruljica 31

7 Čišćenje i održavanje **32**

- 7.1 Vanjske površine od nehrđajućeg čelika . . 32
- 7.2 Čišćenje proizvoda sa staklenim vratima. . 32
- 7.3 Sprječavanje neugodnih mirisa 33
- 7.4 Zaštita plastičnih površina 33

7 Čišćenje i održavanje **33**

8 Rješavanje problema **34**

1. Važne upute za sigurnost i očuvanje okoliša

- Ovaj dio sadrži sigurnosne upute koje će vam pomoći u zaštiti od opasnosti od tjelesnih ozljeda ili oštećenja imovine.
- Naša tvrtka neće biti odgovorna za oštećenja koja mogu nastati ako se ne pridržavate ovih uputa.

 Postupak instalacije i popravka uvijek mora obaviti proizvođač, ovlašteni servis ili kvalificirana osoba koju određuje uvoznik.

 Samo originalni dijelovi i pribor.

 Ne popravljajte i ne zamjenjujte niti jedan dio proizvoda osim ako to nije izričito navedeno u korisničkom priručniku.

 Ne obavljajte nikakve tehničke promjene na proizvodu.

1.1 Namjena

- Ovaj proizvod nije prikladan za komercijalnu primjenu i mora se koristiti samo za ono za što je namijenjen.

Ovaj proizvod namijenjen je upotrebi u kućama i zatvorenim prostorima.

Na primjer:

- u kuhinjama za osoblje u robnim kućama, uredima ili drugim radnim prostorima;
- na farmama,
- prostori koje koriste korisnici u hotelima, motelima i drugim vrstama smještaja,
- hoteli, pansioni koji nude noćenje i doručak,
- usluge opskrbe hranom i pićem i slične nemaloprodajne primjene.

Ovaj proizvod ne smije se koristiti na otvorenom s ili bez tende poput brodova, balkona ili terasa. Ne izlažite proizvod kiši, snijegu, suncu ili vjetru.

Postoji opasnost od požara!

1.2 - Sigurnost djece, ugroženih osoba i kućnih ljubimaca

- Djeca starija od 8 godina i ljudi sa smanjenim tjelesnim, psihičkim, senzornim i mentalnim sposobnostima, kao i neupućene ili neiskusne osobe, mogu koristiti ovaj proizvod ako su pod nadzorom i ako su upućeni u sigurnu uporabu uređaja, kao i povezane opasnosti.
- Djeca od 3 do 8 godina mogu stavljati i uzimati proizvode iz hladnjaka.
- Električni proizvodi su opasni za djecu i kućne ljubimce. Djeca i kućni ljubimci ne smiju se igrati, penjati ili ulaziti u proizvod.
- Djeca ne smije obavljati čišćenje i korisničko održavanje osim ako nisu pod nadzorom.
- Ambalažni materijal držite podalje od djece. Postoji opasnost od gušenja!
- Prije zbrinjavanja starog ili istrošenog proizvoda:

1. Isključite proizvod iz strujne utičnice tako da rukom uhvatite utikač.

2. Prerežite strujni kabel i uklonite ga s uređaja zajedno s utikačem.

3. Ne uklanjajte police ili ladice i tako otežajte djeci ulazak u proizvod.

4. Uklonite vrata.

5. Proizvod držite tako da se ne može prevrnuti.

6. Ne dozvolite djeci igranje sa starim proizvodom.

- Nikad ne bacajte proizvod u vatru. Postoji opasnost od eksplozije!
- Ako na vratima proizvoda postoji brava tada ključ trebete držati izvan dohvata djece.

1.3 - Električna sigurnost

- Tijekom postupaka instalacije, održavanja, čišćenja, popravka i pomicanja uređaj treba biti isključen iz strujne utičnice.
- Ako je strujni kabel oštećen mora ga zamijeniti kvalificirana osoba koju je odredio proizvođač, ovlašteni serviser ili uvoznik kako bi se izbjegle moguće opasnosti.
- Ne gnječite strujni kabel ispod ili iza proizvoda. Ne stavljajte teške predmete na strujni kabel. Strujni kabel se ne smije pretjerano savijati, gnječiti ili doći u kontakt s izvorom topline.

Sigurnosne upute

- Za rad proizvoda ne koristite produžne kabele, priključke s više utičnica ili adaptere.
- Prijenosni priključci s više utičnica ili prijenosni izvori napajanja mogu izazvati pregrijavanje i požar. Stoga, ne držite priključke s više utičnica iza ili pored proizvoda.
- Utikaç mora biti lako dostupan. Ako ovo nije moguće, električna instalacija na koju je proizvod spojen mora sadržavati uređaj (poput osigurača, sklopke, fid sklopke, itd.) koji je usklađen s električnim propisima i odspaja sve polove s mreže.
- Strujni utikač ne dirajte mokrim rukama.
- Uklonite utikač iz zidne utičnice povlačenjem utikača, a ne kabela.
- Proizvod se ne smije priključiti na opskrbne sustave poput solarnih opskrbnih sustava. U protivnom, proizvod se može oštetiti zbog naglih promjena napona!
- Što hladnjak sadrži više rashladnog sredstva to veće treba biti mjesto instalacije. Ako je mjesto instalacije premalo zapaljiva smjesa rashladnog sredstva i zraka nakupit će se u slučaju istjecanja rashladnog sredstva u rashladni sustav. Potreban prostor za svakih 8 gr rashladnog sredstva je minimalno 1 m³. Količina rashladnog sredstva u proizvodu naznačena je na nazivnoj pločici.
- Proizvod se ne smije instalirati na mjestima izloženim izravnom sunčevom svjetlu i mora se držati podalje izvora topline poput ploča za kuhanje, radijatora, itd.

1.4 - Sigurni transport

- Proizvod je težak, stoga ga ne pomičite sami.
- Prilikom pomicanja proizvoda ne držite ga za vrata.
- Pripazite da tijekom transporta ne oštetite rashladni sustav ili cijevi. Ako su cijevi oštećene ne rukujte proizvodom i nazovite ovlašteni servis.

1.5 - Sigurna instalacija

- Za instalaciju proizvoda nazovite ovlašteni servis. U vezi pripreme proizvoda za upotrebu provjerite informacije u korisničkom priručniku i osigurajte odgovarajuće električne i vodovodne instalacije. Ako one ne odgovaraju nazovite kvalificiranog električara i vodoinstalatera koji će obaviti potrebne preinake. U protivnom, postoji opasnost od strujnog udara, požara, problema s proizvodom ili ozljeda!
- Prije instalacije, provjerite proizvod i utvrdite je li oštećen. Ako je proizvod oštećen nemojte ga instalirati.
- Proizvod postavite na čistu, ravnu i čvrstu površinu i uravnotežite ga pomoću prilagodljivih nožica. U protivnom, proizvod se može prevrnuti i izazvati ozljede.
- Mjesto instalacije mora biti suho i dobro prozračeno. Ne stavljajte tepihe, sagove ili slične podne obloge ispod proizvoda. Nedovoljna prozračenost stvara opasnost od požara!
- Ne prekrivajte ili ne blokirajte ventilacijske otvore. U protivnom, povećava se potrošnja struje i vaš se uređaj može oštetiti.
- Ako je neophodno instalirati proizvod blizu izvora topline tada se između mora koristiti odgovarajuća izolacijska ploča te se moraju zadržati sljedeći minimalni razmaci između proizvoda i izvora topline:
 - minimalno 30 cm razmaka od izvora topline poput ploča za kuhanje, pećnica, grijalica ili štednjaka,
 - minimalno 5 cm razmaka od električnih pećnica.
- Razred zaštite proizvoda je I. Uključite proizvod u uzemljenu zidnu utičnicu odgovarajućeg napona, jakosti i frekvencije struje u skladu s navedenim na nazivnoj pločici proizvoda. Zidna utičnica mora biti opremljena strujnom sklopkom od 10 A - 16 A. Naša tvrtka neće biti odgovorna za nikakvu štetu nastalu ako se proizvod koristi bez uzemljenja i električnog priključka koji treba biti u skladu s lokalnim i državnim propisima.
- Proizvod se ne smije uključiti u zidnu utičnicu tijekom instalacije. U protivnom, postoji opasnost od strujnog udara i ozljeda!
- Ne uključujte proizvod u utičnice koje su olabavljene, pomaknute, oštećene, nečiste, masne ili ako postoji opasnost od dodira s vodom.
- Strujni kabel i crijeva (ako postoje) proizvoda postavite tako da ne predstavljaju opasnost od zapinjanja.

Sigurnosne upute

- Izlaganje dijelova pod naponom ili strujnog kabela vlazi može izazvati kratki spoj. Stoga, ne instalirajte proizvod na mjestima poput garaža ili prostorija za pranje i sušenje rublja s visokim postotkom vlage ili gdje voda može prskati. Ako hladnjak počne stvarati vodu tada ga isključite iz strujne utičnice i pozovite ovlaštenu servis.
- Nikad ne spajajte hladnjak na uređaje za uštedu energije. Takvi sustavi mogu oštetiti proizvod.

1.6- Sigurno rukovanje

- Na proizvodu nikad ne koristite kemijska otapala. Postoji opasnost od eksplozije!
- Ako se uređaj pokvari isključite ga iz strujne utičnice i ne rukujte njime dok ga ne popravi ovlaštenu servis. Postoji opasnost od strujnog udara!
- Izvore plamena (zapaljene svijeće, cigarete, itd.) ne ostavljajte na proizvodu ili u njegovoj blizini.
- Ne penjite se na proizvod. Postoji opasnost od pada i ozljeda!
- Ne oštećujte cijevi rashladnog sustava s oštrim predmetima ili predmetima koji mogu prodrijeti u uređaj. Rashladno sredstvo koje može isticati kada se probuše cijevi rashladnog sredstva, produžeci cijevi ili površinski premaz može izazvati nadražnost kože ili ozljede oka.
- Osim ako to nije preporučio proizvođač ne postavljajte ili ne koristite električne uređaje unutar hladnjaka/zamrzivača.
- Pripazite i nemojte zgnječiti svoje ruke ili druge dijelove tijela s pomičnim dijelovima unutar hladnjaka. Pripazite i nemojte prignječiti svoje prste između vrata i hladnjaka. Pripazite prilikom otvaranja i zatvaranja vrata, posebno ako su djeca u blizini.
- Nikad ne jedite sladoled, kockice leda ili zamrznutu hranu odmah nakon vađenja iz hladnjaka. Postoji opasnost od ozeblina!
- Kada su vam ruke mokre ne dirajte unutarnje stijenke ili metalne dijelove zamrzivača ili hranu koja se nalazi u njemu. Postoji opasnost od ozeblina!
- U odjeljak zamrzivača ne stavljajte limenke ili boce s gaziranim pićima ili pjenušavim tekućinama. Limenke i boce mogu prsnuti. Postoji opasnost od ozljede i materijalne štete!
- Ne stavljajte i ne koristite zapaljive sprejeve, zapaljive materijale, suhi led, kemijske tvari ili slične lako zapaljive materijale u blizini hladnjaka. Postoji opasnost od požara i eksplozije!
- U proizvodu ne ostavljajte eksplozivne materijale koji sadrže zapaljive materijale poput, limenki aerosola.
- Na proizvod ne stavljajte posude napunjene tekućinom. Voda koja prska po električnim dijelovima može izazvati strujni udar ili požar.
- Ovaj proizvod nije namijenjen za čuvanje lijekova, krvne plazme, laboratorijskih pripravaka ili sličnih medicinskih tvari i proizvoda koje podliježu Direktivi o medicinskim proizvodima.
- Korištenje proizvoda protivno njegovoj namjeni može izazvati kvarenje ili propadanje proizvoda koji se u njemu čuvaju.
- Ako je vaš hladnjak opremljen plavim svjetlom ne gledajte u ovo svjetlo s optičkim pomagalima. Ne gledajte izravno u UV LED svjetlo duže vrijeme. Ultraljubičasto svjetlo može izazvati zamor oka.
- Ne preopterećujte proizvod. Predmeti u hladnjaku mogu pasti kada se vrata otvore i izazvati ozljede ili oštećenje. Slični problemi mogu se pojaviti ako se predmet stavi na proizvod.
- Izbjegnite ozljede i pripazite jeste li očistili sav led i vodu koji mogu pasti ili se proliti po podu.
- Položaj polica/držača boca na vratima hladnjaka mijenjajte samo kada su prazni. Postoji opasnost od ozljede!
- Ne postavljajte predmete koji mogu pasti/prevrnuti se na proizvod. Takvi predmeti mogu pasti kada se vrata otvore i izazvati ozljede i/ili materijalnu štetu.
- Ne udarajte i ne primjenjujte pretjeranu silu na staklenim površinama. Slomljeno staklo može izazvati ozljede i/ili materijalnu štetu.
- Rashladni sustav vašeg proizvoda sadrži rashladno sredstvo R600a. Vrsta rashladnog sredstva korištenog u ovom proizvodu navedena je na nazivnoj pločici. Ovo rashladno sredstvo je zapaljivo. Stoga, pripazite i nemojte oštetiti rashladni sustav ili cijevi kada se proizvod koristi. Ako se cijevi oštete:

Sigurnosne upute

- ne dirajte proizvod ili strujni kabel,
 - držite podalje moguće izvore požara koji mogu izazvati zapaljenje proizvoda.
 - prozračite prostor u kojem se proizvod nalazi. Ne koristite ventilatore.
 - pozovite ovlaštenu servis.
- Ako je proizvod oštećen i vidite kako ističe rashladno sredstvo tada se držite dalje od hladnjaka. U slučaju dodira s kožom rashladno sredstvo može izazvati ozeblina.

Za proizvode sa spremnikom za vodu/ ledomatom

- Koristite samo pitku vodu. Ne puniti spremnik za vodu s bilo kakvim tekućinama - poput voćnog soka, mlijeka, gaziranih pića ili alkoholnih pića - oni nisu prikladni za upotrebu u spremniku za vodu.
- Postoji opasnost za zdravlje i sigurnost!
- Ne dozvolite djeci da se igraju sa spremnikom za vodu ili ledomatom (Icematic) i tako spriječite nezgode ili ozljede.
- Ne gurajte prste ili druge predmete u otvor spremnika za vodu, prolaze za vodu ili spremnik ledomata. Postoji opasnost od ozljede ili materijalne štete!

1.7- Sigurno održavanje i čišćenje

- Ne vucite ručku na vratima ako trebate pomaknuti proizvod zbog čišćenja. Ručka može puknuti i izazvati ozljede ako primijenite pretjeranu silu.
- Ne prskajte i ne ulijevajte vodu na ili u unutrašnjost proizvoda zbog čišćenja. Postoji opasnost od požara i strujnog udara!
- Ne koristite oštre ili abrazivne alate kada čistite proizvod. Ne koristite proizvode za čišćenje namijenjene kućanstvima, deterdžente, plin, benzin, razrjeđivač, alkohol, lak, itd.
- Unutar proizvoda koristite samo one proizvode za čišćenje i održavanje koja ne štete hrani.

- Nikad ne koristite paru ili parne čistače za čišćenje ili odmrzavanje proizvoda. Para dolazi u kontakt s dijelovima pod naponom hladnjaka i izaziva kratki spoj ili strujni udar!
- Pripazite da u strujne krugove ili rasvjetne dijelove proizvoda ne ulazi voda.
- Koristite čistu i suhu krpu za brisanje stranih materijala ili prašine s vrhova utikača. Za čišćenje utikača ne koristite vlažnu ili mokru krpu. Postoji opasnost od požara i strujnog udara!

1.8- HomeWhiz

- Kada rukujete proizvodom koristeći se aplikacijom HomeWhiz morate se pridržavati sigurnosnih upozorenja čak i kad niste u blizini proizvoda. Također se trebate pridržavati i upozorenja u aplikaciji.

1.9- Rasvjeta

- Ako trebate zamijeniti LED svjetlo/žaruljicu koja se koristi za rasvjetu nazovite ovlaštenu servis.

2 Upute za zaštitu okoliša

2.1 Sukladnost s Direktivom WEEE i Direktivom o zbrinjavanju otpadnih tvari:

Ovaj proizvod sukladan je s Direktivom WEE Europske Unije (2012/19/EU). Na ovom proizvodu nalazi se klasifikacijski simbol otpadne električne i elektroničke opreme (WEEE).

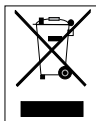

Ovaj simbol znači da se ovaj proizvod ne smije zbrinjavati zajedno s komunalnim otpadom na kraju svog vijeka trajanja. Rabljeni uređaj treba se vratiti u službeni sabirni centar za recikliranje električnih i elektroničkih uređaja. Kako biste pronašli ove sabirne sustave kontaktirajte lokalne vlasti ili trgovinu u kojoj ste kupili proizvod. Svako kućanstvo ima ključnu ulogu i uporabi i recikliranju starog uređaja. Odgovarajuće zbrinjavanje rabljenih uređaja pomaže spriječiti potencijalne negativne posljedice za okoliš i zdravlje ljudi.

2.2 Sukladnost s Direktivom RoHS

Proizvod je sukladan s Direktivom RoHS Europske Unije (2011/65/EU). Ne sadrži štetne i zabranjene tvari naznačene u Direktivi.

2.3 Informacije o pakiranju



Ambalažni materijali proizvoda proizvedeni su od recikliranih materijala u skladu s nacionalnim propisima o zaštiti okoliša. Ne zbrinjavajte ambalažni materijal zajedno s komunalnim ili drugim otpadom. Odnosite ga u sabirne centre ambalažnog materijala koje su odredile lokalne vlasti.

3 Hladnjak

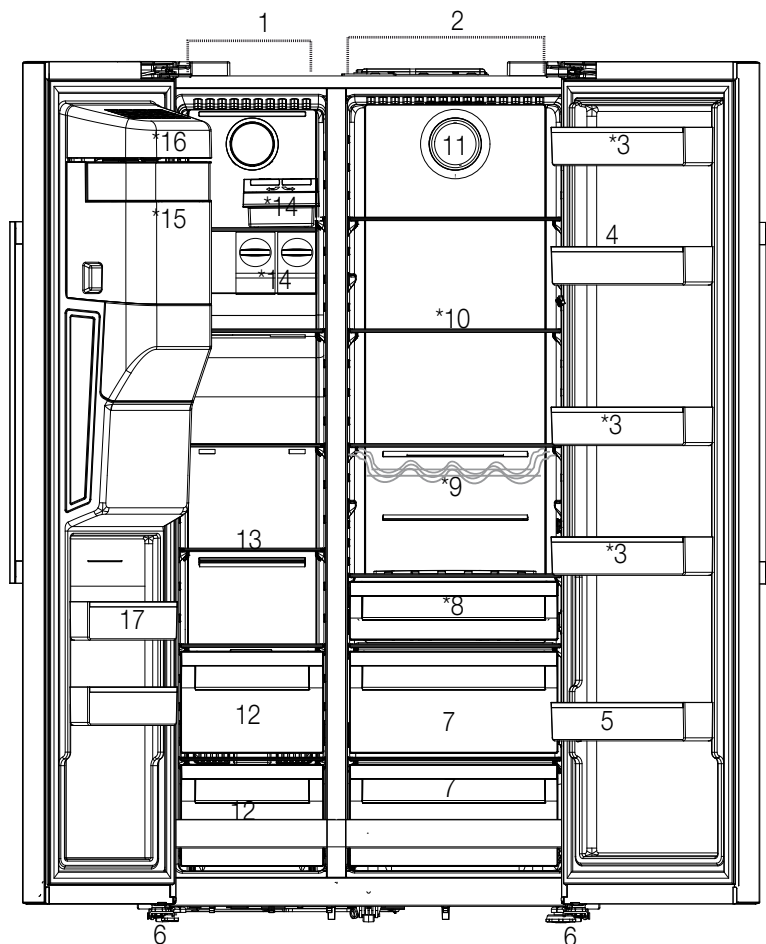

- | | |
|--|--|
| 1- Prostor za zamrzavanje | 9- Polica za boce |
| 2- Odjeljak hladnjaka | 10- Staklene police |
| 3- Police za vrata hladnjaka | 11- Ventilator |
| 4- Držač za jaja | 12- Pretinci za smrznutu hranu |
| 5- Polica za boce | 13- Staklena polica s odjeljkom za zamrzavanje |
| 6- Podesivi stalci | 14- Icematic |
| 7- Crispers | 15- Kutija za odlaganje leda |
| 8- Kanta za mliječne proizvode (hladnjača) | 16- Dekorativni poklopac ledomat |
| | 17- Police na vratima pretinca za zamrzavanje |

Možda nije dostupno kod svih modela



***Dodatno:** Slike u ovom priručniku su shematske i ne moraju točno odgovarati proizvodu. Ako vaš proizvod ne sadrži određene dijelove tada se informacije odnose na druge modele.

4 Instalacija

4.1 Ispravno mjesto instalacije



Prvo pročitajte „Sigurnosne upute“!

Vaš proizvod zahtijeva odgovarajuću cirkulaciju zraka za učinkovit rad. Ako će se proizvod postaviti u ostavi, ne zaboravite ostaviti najmanje 5 cm razmaka između proizvoda i stropa, stražnjeg zida i bočnih zidova.

Ako će se proizvod postaviti u ostavi, ne zaboravite ostaviti najmanje 5 cm razmaka između proizvoda i stropa, stražnjeg zida i bočnih zidova. Provjerite postoji li na lokaciji zaštitni dio razmaka od stražnje strane. (ako je isporučen s proizvodom). Ako dio nije dostupan ili se izgubio ili je otpao, proizvod postavite tako da se ostavi najmanje 5 cm razmak između stražnje strane proizvoda i zida u prostoriji. Razmak na stražnjoj strani važan je za učinkovit rada proizvoda.



UPOZORENJE: Ne koristite produžni kabel ili kabel sa više utičnica kao strujni priključak.



UPOZORENJE: Proizvođač neće biti odgovoran za štetu nastalu radom kojeg su obavile neovlaštene osobe.



UPOZORENJE: Tijekom instalacije strujni kabel treba biti iskopčan iz strujne utičnice. Ako to ne učinite, može doći do smrti ili teških ozljeda!



UPOZORENJE: : Ako je otvor kada se otvore vrata preuzak za prolazak proizvoda uklonite vrata i okrenite proizvod bočno; ako ovo ne uspije, kontaktirajte ovlaštenu servis.

- Proizvod postavite na ravnu površinu i tako izbjegnute vibracije.
- Proizvod postavite barem 30 cm dalje od grijača, štednjaka i sličnih izvora topline i barem 5 cm dalje od električnih pećnica.
- Ne izlažite proizvod izravnom sunčevoj svjetlosti te ga ne držite u vlažnom okruženju.
- Proizvod zahtijeva odgovarajuću cirkulaciju zraka za učinkovit rad. Ako će se proizvod postaviti u ostavi, ne zaboravite ostaviti najmanje 5 cm razmaka između proizvoda i stropa i zidova.

4.2 Pričvršćivanje plastičnih klinova

Plastične klinove koristite za osiguranje dovoljnog prostora za odgovarajuću cirkulaciju zraka između proizvoda i zida.

1. Za pričvršćivanje klinova, uklonite vijke s proizvoda i koristite vijke isporučene s klinovima.

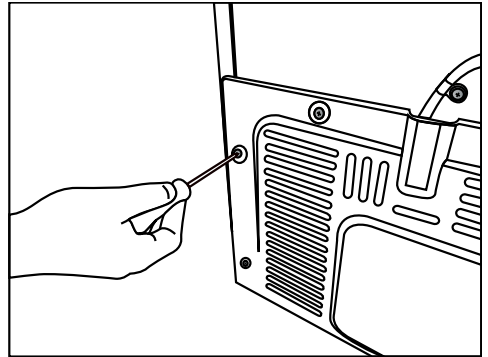

2. Pričvrstite 2 plastična klina na poklopcu ventilacije kako je prikazano na slici.

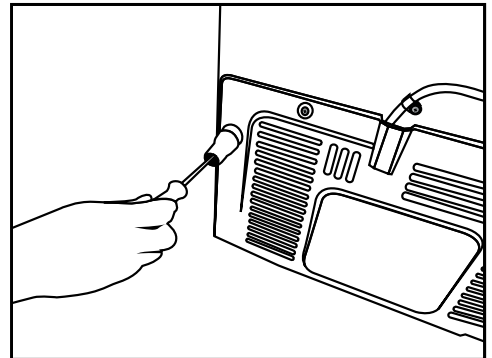

Instalacija

Za okomito podešavanje vrata,

- Olabavite pričvrсну maticu na dnu
- Zavrnite podesnu maticu (CW/CCW) u skladu s položajem vrata
- Zategnite pričvrсну maticu u njen krajnji položaj

Za vodoravno podešavanje vrata,

- Olabavite pričvrсни vijak na dnu
- Olabavite pričvrсни vijak na vrhu
- Zavrnite podesni vijak (CW/CCW) na bočnoj strani u skladu s položajem vrata
- Zategnite pričvrсни vijak u njegov krajnji položaj
- Zategnite pričvrсни vijak na dnu

4.3 Podešavanje nožica

Ako proizvod nije u ravnom položaju, tada podesite podesive nožice okretanjem lijevo ili desno.

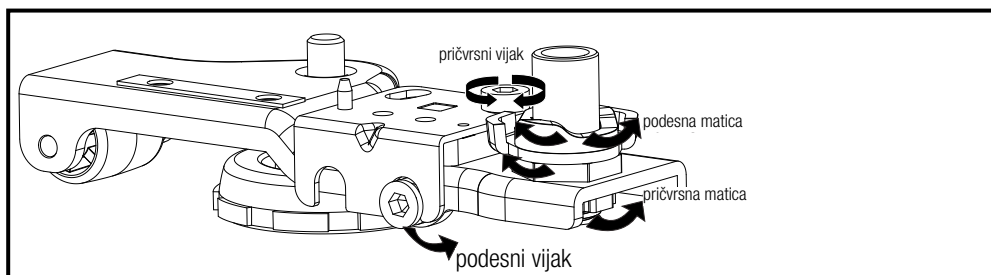
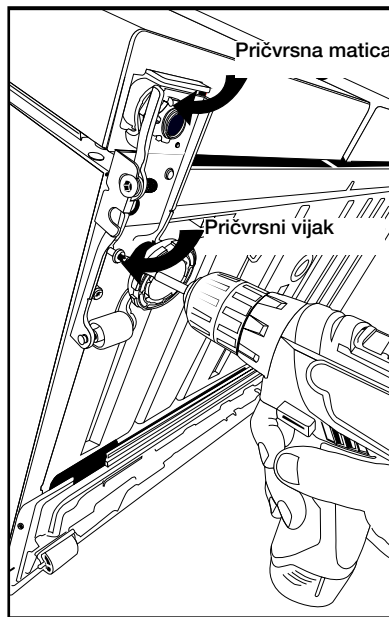
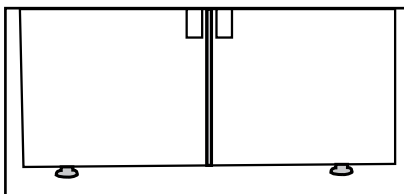

Instalacija

4.4 Električni priključak



UPOZORENJE: Ne koristite produžni kabel ili kabel sa više utičnica kao strujni priključak.



UPOZORENJE: Oštećeni strujni kabel mora zamijeniti ovlaštenu servis.

- Naša tvrtka neće biti odgovorna za štetu nastalu upotrebom bez uzemljenja ili strujnog priključka u skladu s nacionalnim propisima.
- Utikač strujnog kabela mora biti lako dostupan nakon instalacije.



Upozorenje, vruća površina!
Bočne strane proizvoda opremljene su rashladnim cijevima koje poboljšavaju rashladni sustav. Tekućina pod visokim tlakom može protjecati kroz ove površine i tako izazvati zagrijavanje bočnih stijenki. Ovo je normalno i ne zahtjeva servisno održavanje. Budite pažljivi ako dirate ova područja.

4.5 Priključak za vodu

(neobavezno)



UPOZORENJE: Isključite proizvod i pumpu za vodu (ako je dostupna) tijekom spajanja.

Spajanje proizvoda na vodovod, filter i spremnik za vodu mora obaviti ovlaštenu servis. Proizvod se može spojiti na spremnik za vodu ili izravno na vodovod, ovisno o modelu. Za spajanje crijevo za vodu mora se prvo priključiti na uređaj.

Provjerite jesu li sljedeći dijelovi isporučeni uz vaš model uređaja.:

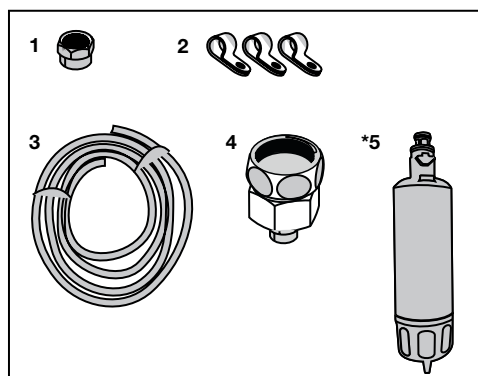

1. Priključak (1 komad): Upotrebljava se za spajanje crijeva za vodu na stražnji dio proizvoda.
2. Spojnica za crijevo (3 komada): Upotrebljava se za pričvršćivanje crijeva za vodu na zid.
3. Crijevo za vodu (1 komad, 5 metara duljine, promjera 0,6 cm): Upotrebljava se kao priključak za vodu.
4. Adapter za slavinu (1 komad): Sadrži porozni filter, upotrebljava se za spajanje na hladnu vodu iz vodovoda.
5. Filter za vodu (1 komad *Neobavezno): Upotrebljava se za priključivanje vode iz vodovoda na proizvod. Filter za vodu nije potreban ako je dostupno priključivanje na spremnik za vodu.

Instalacija

4.6 Spajanje crijeva za vodu na proizvod

Za spajanje crijeva za vodu na proizvod slijedite upute u nastavku.

1. Uklonite priključak na adapteru mlaznice crijeva u stražnjem dijelu proizvoda i provucite crijevo kroz priključak.

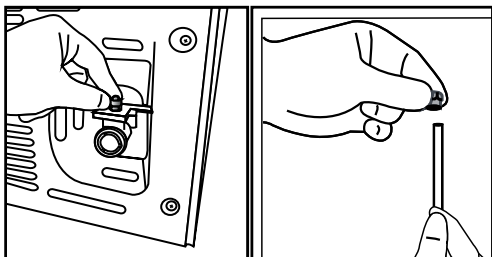

2. Čvrsto pritisnite crijevo za vodu prema dolje i spojite ga s adapterom mlaznice crijeva.

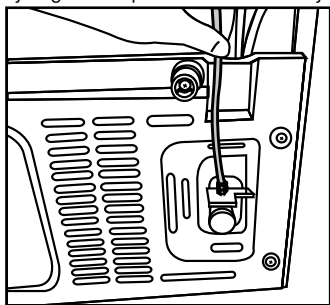

3. Ručno zategnite priključak da biste ga pričvrstili na adapter mlaznice crijeva. Priključak možete zategnuti i s pomoću ključa za cijevi ili kliješta.

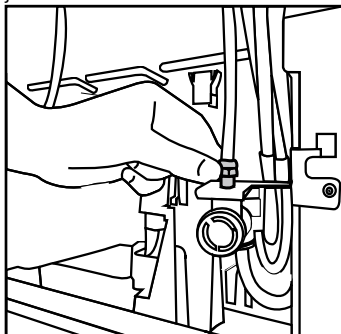

4. Spojite drugi završetak crijeva na vodovod (pogledajte dio 4.7) ili, ako se upotrebljava spremnik za vodu, na pumpu za vodu (pogledajte dio 4.8).

4.7 Spajanje na vodovod (neobavezno)

Da biste uređaj upotrebljavali spajanjem na hladnu vodu iz vodovoda, potrebno je instalirati standardni priključak za ventil od 1,3 cm na dovod hladne vode u vašem domu. Ako priključak nije dostupan ili ako niste sigurni, obratite se kvalificiranom vodoinstalateru.

1. Odvojite priključak (1) od adaptera za slavinu (2).

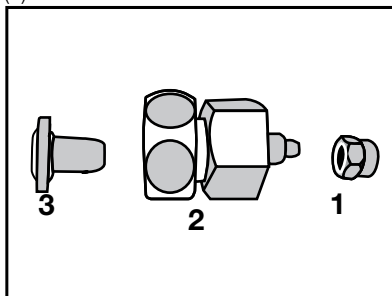

2. Spojite adapter za slavinu na ventil vodovoda.

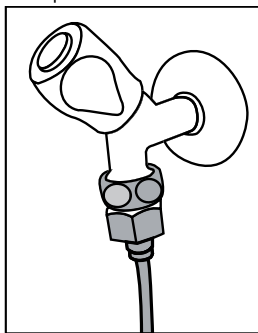

3. Pričvrstite priključak oko crijeva za vodu.

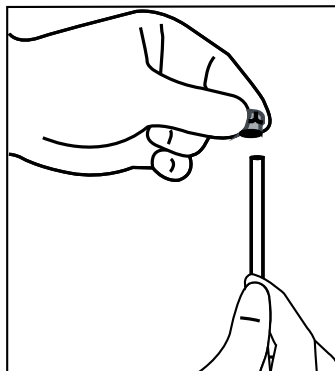

Instalacija

4. Pričvrstite priključak na adapter za slavinu i zategnite rukom / alatom.

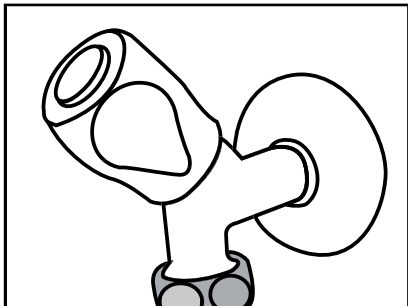

5. Da biste izbjegli oštećenja, pomicanje ili slučajno odvajanje crijeva, upotrijebite isporučene spojnice za odgovarajuće pričvršćivanje crijeva za vodu.

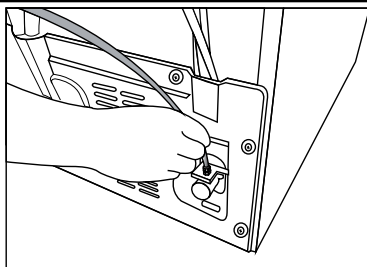
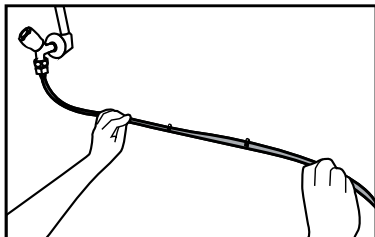

2. Spojite drugi kraj crijeva za vodu na pumpu tako da utisnete crijevo u ulaz za crijevo na pumpi.

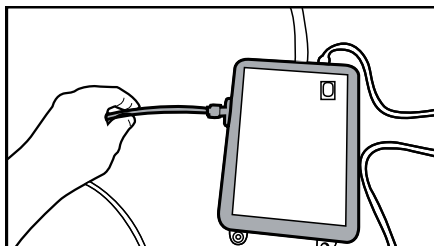

3. Postavite i učvrstite crijevo pumpe u spremniku za vodu.

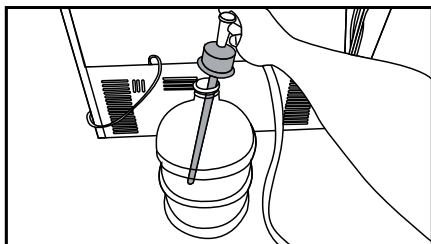

4. Nakon spajanja, uključite i pokrenite pumpu za vodu.



UPOZORENJE: Nakon otvaranja slavine pobrinite se da nema istjecanja vode na nijednom od krajeva crijeva za vodu. U slučaju istjecanja zatvorite ventil i zategnite sve spojeve s pomoću ključa za cijevi ili klijesta.

4.8. Za proizvode sa spremnikom za vodu

(neobavezno)

Za upotrebu spremnika za vodu s uređajem, mora se upotrijebiti pumpa za vodu koju preporučuje ovlaštenu servis.

1. Spojite jedan kraj crijeva za vodu isporučenog uz pumpu na proizvod (pogledajte 4.6) i slijedite upute u nastavku.



Pričekajte 2 - 3 minute nakon pokretanja pumpe da bi se postigla željena učinkovitost.



Pogledajte i korisnički priručnik pumpe za priključivanje vode.



Kada se upotrebljava spremnik za vodu, filter za vodu nije potreban.

4.9 Filter za vodu

(neobavezno)

Proizvod može sadržavati unutarnji ili vanjski filter, ovisno o modelu. Za postavljanje filtra za vodu slijedite upute u nastavku.

Instalacija

4.9.1 Pričvršćivanje vanjskog filtra na zid (neobavezno)



UPOZORENJE: Ne pričvršćujte filtar na proizvod.

Provjerite jesu li sljedeći dijelovi isporučeni uz vaš model uređaja.:

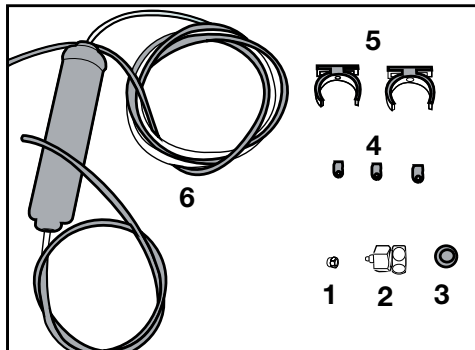

1. Priključak (1 komad): Upotrebljava se za spajanje crijeva za vodu na stražnji dio proizvoda.
 2. Adapter za slavinu (1 komad): Upotrebljava se za spajanje na hladnu vodu iz vodovoda.
 3. Porozni filtar (1 komad)
 4. Spojnica za crijevo (3 komada): Upotrebljava se za pričvršćivanje crijeva za vodu na zid.
 5. Uređaj za spajanje filtra (2 komada): Upotrebljava se za pričvršćivanje filtra na zid.
 6. Filtar za vodu (1 komad): Upotrebljava se za priključivanje proizvoda na vodovod. Filtar za vodu nije potreban kada se upotrebljava priključivanje na spremnik za vodu.
1. Spojite adapter za slavinu na ventil vodovoda.
 2. Odredite položaj za pričvršćivanje vanjskog filtra. Pričvrstite uređaj za spajanje filtra (5) na zid.
 3. Postavite filtar u uspravnom položaju na uređaj za spajanje filtra, kao što je naznačeno na naljepnici. (6)

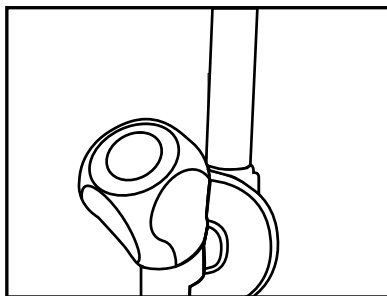

4. Pričvrstite crijevo za vodu s vrha filtra na adapter priključka za vodu proizvoda (pogledajte 4.6)

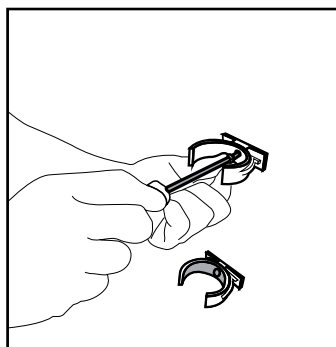

Nakon spajanja, to bi trebalo izgledati kao na slici u nastavku.

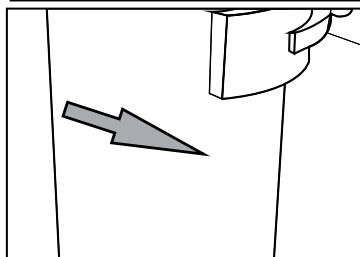
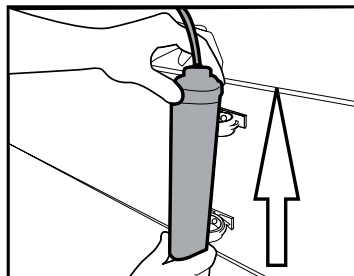

Instalacija

4.10 Unutrašnji filtar

Unutrašnji filtar isporučuen uz proizvod ne instalira se po dostavi; slijedite upute u nastavku da biste instalirali filtar.

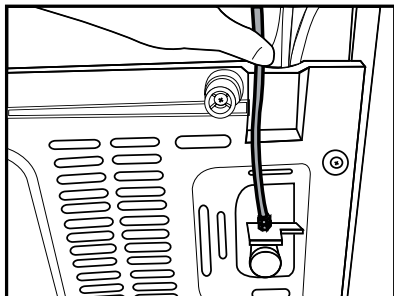

Vodovod:

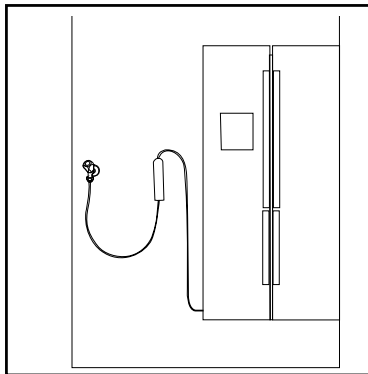

Dovod iz spremnika za vodu:

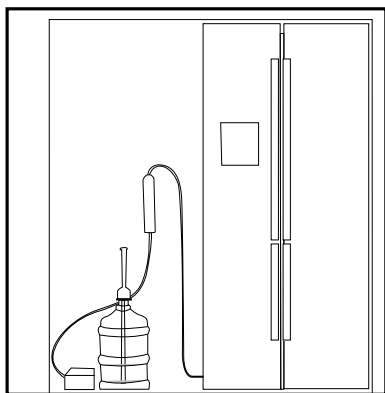

1. Indikator „Isključivanje leda“ mora biti uključen tijekom postavljanja filtra. Mijenjajte indikator za uključivanje i isključivanje s pomoću tipke „Led“ na zaslonu.

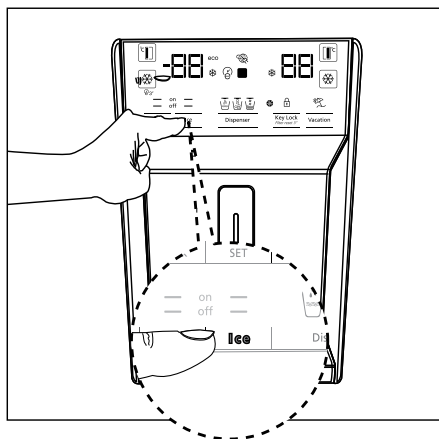

2. Uklonite spremnik za povrće da biste pristupili filtru za vodu.

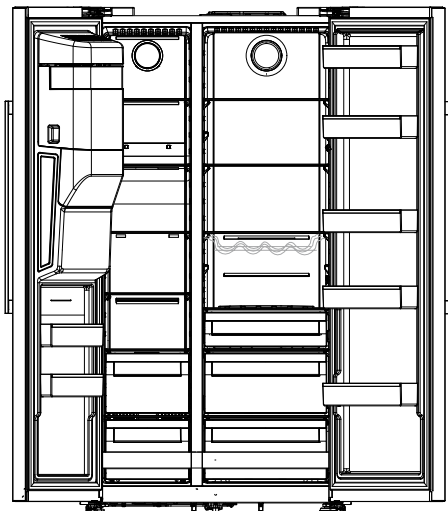

Uklonite poklopac odjeljka za zaobilaženje filtra za vodu tako da ga povučete.



Nekoliko kapljica vode može isteći nakon uklanjanja poklopca, što je uobičajeno.

3. Postavite poklopac filtra za vodu u mehanizam i utisnite ga kako bi se zadržao na mjestu.

Instalacija

4. Ponovno pritisnite tipku „Led“ na zaslonu da biste poništili način „Isključivanje leda“.

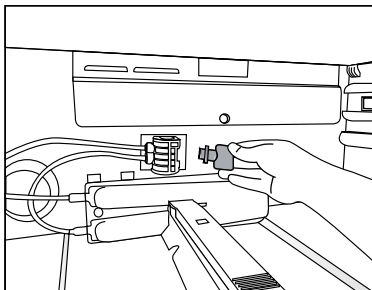

Filtar za vodu uklonit će određene strane čestice u vodi. Neće ukloniti mikroorganizme iz vode.

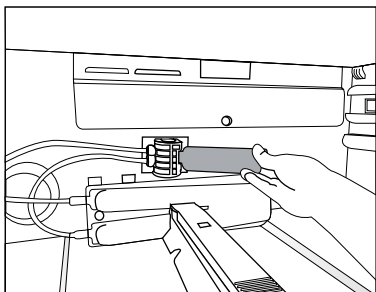

5 Priprema



Prvo pročitajte „Sigurnosne upute“!

5.1 Kako uštediti energiju



Priključivanje proizvoda na elektroničke sustave uštede energije je štetno, jer mogu oštetiti proizvod.

- Za samostojeći uređaj; „ovaj rashladni uređaj nije namijenjen upotrebi kao ugradbeni uređaj“;
- Ne držite vrata hladnjaka otvorena dulje vrijeme.
- Ne stavljajte vruće namirnice ili pića u hladnjak.
- Ne stavljajte previše hrane u hladnjak; blokiranje unutarnjeg protoka zraka smanjit će kapacitet hlađenja.
- Ovisno o funkcijama proizvoda, odmrzavanje smrznute hrane u odjeljku hladnjaka osigurat će uštedu energije i očuvat će kvalitetu hrane.
- Hrana se treba čuvati u ladicama unutar odjeljka hladnjaka kako bi se osigurala ušteda energije i hrana sačuvala u boljim uvjetima..
- Obratite pozornost da namirnice ne dodiruju dolje opisani senzor temperature odjeljka hladnjaka.
- Kada vrata nisu otvorena vrući i važni zrak neće izravno prodirjeti u proizvod, proizvod će

- U slučaju postojanja više opcija staklene police trebaju se postaviti tako da otvori za zrak na stražnjoj stijenci ne budu blokirani, po mogućnosti otvori za zrak trebaju biti ispod staklene police. Ova kombinacija može vam pomoći poboljšati distribuciju zraka i energetsku učinkovitost.

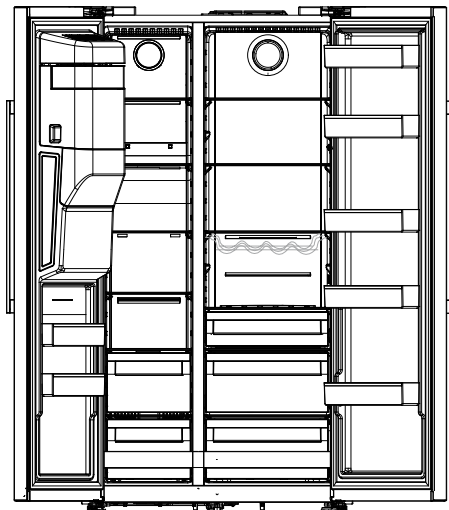

5.2 Prva upotreba

Prije uporabe proizvoda provjerite jesu li izvršene sve pripremne radnje u skladu s uputama u odjeljku "Upute za sigurnost i očuvanje okoliša" i "Instalacija".

- Proizvod pustite neka radi bez da ste u njega stavili hranu i otvarali vrata 12 sati, osim ako je to neophodno.

	Čut ćete zvuk kada je kompresor uključen. Normalno je čuti zvuk čak i kada kompresor ne radi, zbog komprimiranih tekućina i plinova u rashladnom sustavu.
	Normalno je da prednji rubovi hladnjaka budu topli. Ova područja su i dizajnirana tako da se zagriju zbog izbjegavanja kondenzacije.

	Kod nekih modela, ploča s pokazateljima automatski se isključuje 1 minutu nakon zatvaranja vrata. Ponovno će se aktivirati kada se otvore vrata ili pritisne bilo koji gumb.
--	--

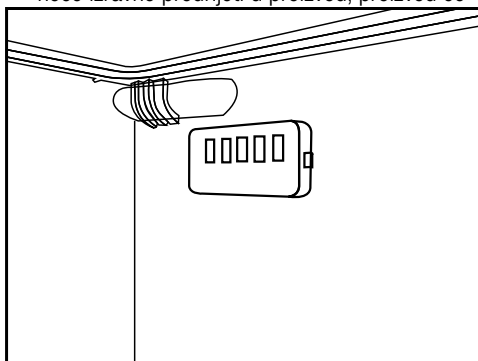

se sam optimizirati u odgovarajućim uvjetima za čuvanje hrane. Kod ove funkcije uštede energije, funkcije i dijelovi poput kompresora, ventilatora, grijača, odmrzavanja, osvjetljenja, zaslona itd. radit će u skladu s potrebama kako bi se u ovim okolnostima potrošilo minimalno energije dok se istovremeno zadržava svježina namirnica.

6 Rukovanje proizvodom



Prvo pročitajte „Sigurnosne upute“!

- Ne koristite nikakve mehaničke alate ili druge alate osim onih koje je preporučio proizvođač za ubrzavanje postupka odmrzavanja.
- Ne koristite dijelove hladnjaka poput vrata ili ladica kao pomoć u ovom koraku. To može i izazvati prevrtanje proizvoda ili oštećenje njegovih dijelova.
- Proizvod se treba koristiti samo za čuvanje hrane.
- Zatvorite ventil za vodu, ako ćete duže vrijeme izbivati od kuće (npr. godišnji odmor) i ako nećete koristiti ledomat ili dozator vode duže vrijeme. U protivnom može doći do curenja vode.

6.1 Isključivanje proizvoda

- Ako proizvod nećete koristiti duže vrijeme;
 - iskopčajte ga iz strujne utičnice,
 - izvadite hranu i tako spriječite stvaranje neugodnog mirisa,
 - pričekajte da se led otopi,
 - očistite unutrašnjost i pričekajte da se osuši.
 - ostavite vrata otvorena i tako spriječite oštećenje plastičnih dijelova unutar proizvoda.

6 Rukovanje proizvodom

Prvo pročitajte „Sigurnosne upute“!

6.2 Ploča s pokazateljima

Ploče s pokazateljima mogu se razlikovati ovisno o modelu proizvoda.

Zvučne i vizualne funkcije ploče s pokazateljima pomoći će vam prilikom korištenja hladnjaka.

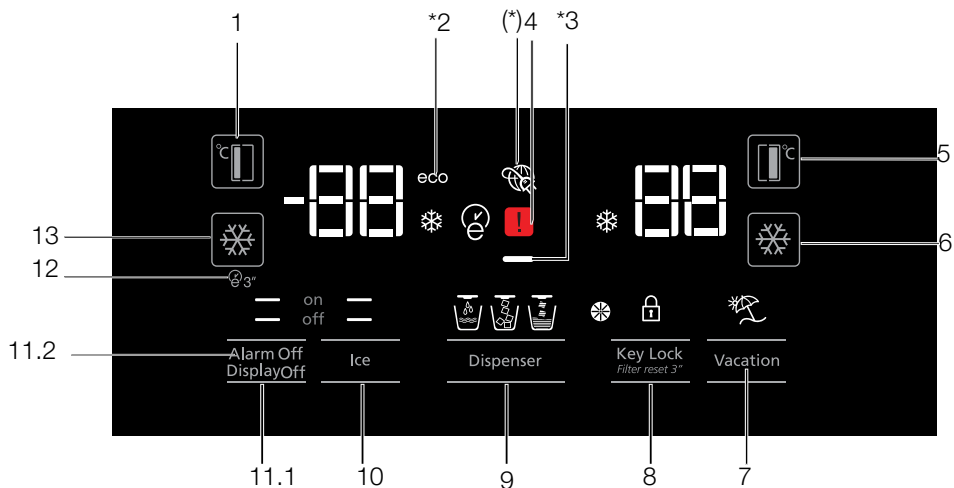

1. Postavka temperature odjeljka zamrzivača
2. Ekonomični način rada
3. Funkcija uštede energije (zaslon je isključen)
4. Indikator upozorenja nestanka el. energije / upozorenja visoke temperature / upozorenja o pogrešci
5. Postavka temperature odjeljka za hlađenje
6. Brzo hlađenje
7. Funkcija Odmor
8. Opoziv zaključavanja tipkovnice / upozorenja za zamjenu filtra
9. Odabir vode, usitnjenog leda ili kockica leda
10. Indikator uključivanja/isključivanja ledomata
11. Upozorenje za isključivanje alarma
12. Autoeco
13. Brzo zamrzavanje

***Možda nije dostupno kod svih modela**



***Dodatno:** Slike u ovom priručniku su shematske i ne moraju točno odgovarati proizvodu. Ako vaš proizvod ne sadrži određene dijelove tada se informacije odnose na druge modele.

Rukovanje uređajem:

1. Postavka temperature odjeljka zamrzivača

Pritiskom na tipku () omogućit će se postavljati temperature odjeljka zamrzivača na -18, -19, -20, -21, -22, -23, -24, -18...



2. Ekonomični način rada

Pokazuje da hladnjak radi u načinu uštede energije. Ovaj će se indikator uključiti kada se temperatura odjeljka zamrzivača postavi na -18 ili kada funkcija eco-extra uključi hlađenje koje šteti energiju. (ECO)

3. Funkcija uštede energije (zaslon je isključen)

Ako su vrata uređaja zatvorena duže vrijeme, automatski se uključuje funkcija uštede energije i zasvijetli znak uštede energije. Kada je funkcija za uštedu energije uključena, isključit će se svi znakovi na zaslonu osim znaka za uštedu energije. Kada je funkcija za uštedu energije uključena, ako se pritisne bilo koja tipka ili se otvore vrata, poništiti će se funkcija za uštedu energije i znakovi na zaslonu vratit će se u uobičajeno stanje. Funkcija za uštedu energije uključuje se tijekom isporuke iz tvornice te se ne može isključiti.

4. Prekid napajanja/Visoka temperatura/Upozorenje na grešku

Ovaj indikator () svijetli u slučaju prekida napajanja, greške u slučaju visoke temperature i upozorenja na greške. U slučaju dugotrajnog prekida napajanja, najviša temperatura dostignuta u odjeljku zamrzivača bljeska na digitalnom zaslonu. Izbrišite upozorenje pritiskom na () bilo koji gumb ili gumb isključeni alarm nakon provjere hrane unutar odjeljka zamrzivača. Indikator se aktivira ako vaš hladnjak dovoljno ne hladi niti u slučaju greške senzora. Kada se aktivira ovaj indikator, "E" je prikazano na indikatoru temperature odjeljka zamrzivača, a brojevi poput "1,2,3.." prikazani su na indikatoru temperature odjeljka zamrzivača. Ovi brojevi na indikatoru servisnom osoblju pružaju informacije o greški.

5. Postavka temperature odjeljka za hlađenje

Nakon što pritisnete tipku (), temperatura odjeljka za hlađenje može se postaviti na 8, 7, 6, 5, 4, 3, 2...

6. Brzo hlađenje

Za brzo hlađenje pritisnite tipku, nakon čega će se uključiti indikator brzog hlađenja ().

Ponovno pritisnite ovu tipku da biste isključili tu funkciju.



Upotrijebite ovu funkciju kada u odjeljak za hlađenje stavite svježiju hranu ili kada želite brzo ohladiti namirnice. Kad je ova funkcija uključena, vaš će hladnjak raditi 1 sat.

7. Funkcija Odmor

Kada je funkcija Odmor () uključena, indikator temperature odjeljka za hlađenje prikazuje natpis „ - -“, a u odjeljku za hlađenje neće doći do procesa hlađenja. Ova funkcija nije prikladna za pohranu hrane u odjeljku za hlađenje. Ostali će se odjeljci nastaviti hladiti s obzirom na temperaturu postavljenu za svaki odjeljak.

Ponovno pritisnite tipku za funkciju odmora da opozovete ovu funkciju. ()

8. Zaključavanje tipkovnice / Opoziv zaključavanja tipkovnice / upozorenja za zamjenu filtra

Pritisnite tipku za zaključavanje tipkovnice () da biste uključili zaključavanje tipkovnice. Ovu funkciju možete upotrijebiti i da biste spriječili promjenu postavki temperature hladnjaka. Filtar hladnjaka mora se zamijeniti svakih 6 mjeseci. Pritisnite i držite tipku () 3 sekunde da biste isključili žaruljicu upozorenja za filter.

9. Odabir vode, usitnjenog leda ili kockica leda

Krećite se kroz izbor vode (), kockica leda () i usitnjenog leda () s pomoću tipke s brojem 8. Uključeni indikator i dalje će svijetliti.

10. Indikator uključivanja/isključivanja ledomata

Prema zadanoj postavci, ovaj gumb je isključen.

Pokazuje je li ledomat u funkciji. Ako svijetli (), to znači da ledomat nije uključen.

Pritisnite i 3 sekunde držite gumb za uključivanje/isključivanje ledomata kako biste ponovno uključili ledomat.

** Uvjerite se da je ovaj gumb uključen kako bi se pravio led.

** treba zaustaviti protok vode iz spremnika vode kada ova funkcija bude odabrana. Međutim, možete izvaditi prethodno napravljeni led iz ledomata.

Rukovanje uređajem:

11.1 Uključivanje/isključivanje zaslona

Pritisnite tipku (— off) da biste poništili (XX) ili pokrenuli (— on) uključivanje/isključivanje zaslona.

11.2 Upozorenje na isključeni alarm

Izbrišite upozorenje (ⓘ) pritiskom na bilo koji gumb na zaslonu ili gumb isključeni alarm nakon (—) provjere hrane unutar odjeljka zamrzivača u slučaju prekida napajanja/alarma visoke temperature.

12. Autoeco

Za uključivanje ove funkcije 3 sekunde držite tipku auto eco (e3). Ako vrata ostanu zatvorena dulje vrijeme dok je ova funkcija uključena, odjeljak za hlađenje prebacit će se na ekonomični način rada. Ponovno pritisnite tipku da biste isključili ovu funkciju.

Indikator će zasvijetliti 6 sati nakon uključivanja funkcije auto eco. (e)

13. Brzo zamrzavanje

Za brzo zamrzavanje pritisnite dugme; ovo će aktivirati indikator brzog zamrzavanja (❄).

Kada je uključena funkcija brzog zamrzavanja, lampica brzog zamrzavanja će se upaliti i indikator temperature odjeljka zamrzivača prikazat će vrijednost -27. Pritisnite dugme za brzo zamrzavanje (❄) ponovo za otkazivanje ove funkcije. Indikator brzog zamrzavanja isključit će se i vratit će se na svoje normalne postavke.

Funkcija brzog zamrzavanja automatski će se otkazati nakon 24 sata, osim ako ga korisnik ne otkáže. Za hlađenje velike količine svježih hrane pritisnite gumb za brzo zamrzavanje prije nego što stavite hranu u odjeljak zamrzivača.

6.3 Modul za uklanjanje mirisa (FreshGuard)

*Možda nije dostupno kod svih modela

Modul za uklanjanje mirisa uklanja neugodne mirise iz hladnjaka prije nego prodru na površinu. Zahvaljujući ovom modulu, koji se nalazi na stropu odjeljka za svježiju hranu, neugodni mirisi se rasprše dok zrak aktivno prolazi kroz filtar neugodnih mirisa, zatim se zrak pročišćava u filtru i ponovno vraća u odjeljak za svježiju hranu. Na ovaj način, neželjeni neugodni miris koji mogu nastati prilikom čuvanja namirnica u hladnjaku se eliminiraju prije nego što prodru na površinu.

Ovo je postignuto pomoću ventilatora, LED svjetla i filtra neugodnih mirisa ugrađenih u modul.

Kad želite koristiti modul za uklanjanje mirisa, aktivirajte ga s gumbom pokazatelja.

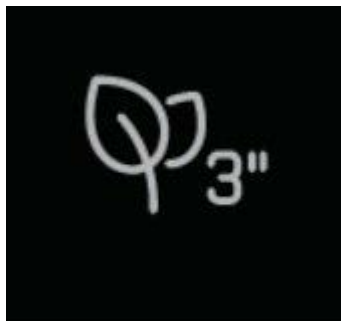

6.4 Posuda za povrće s kontroliranom vlagom (EverFresh+)

*Možda nije dostupno kod svih modela

Zahvaljujući posudi za povrće s kontroliranom vlagom, voće i povrće mogu se čuvati duže vrijeme u uvjetima idealne vlažnosti. Pomoću sustava za podešavanje vlažnosti koji ima 3 opcije ispred posude za povrće, možete kontrolirati razinu vlažnosti unutar odjeljka ovisno o hrani koja se čuva. Preporučujemo da hranu čuvate tako da odaberete opciju povrće ako ćete čuvati samo povrće, opciju voće ako ćete čuvati samo voće ili kombiniranu opciju ako ćete čuvati kombinirane namirnice.

Preporučujemo da voće i povrće ne čuvate u vrećicama zbog produženja vremena čuvanja kako bi namirnice iskoristile prednosti sustava upravljanja vlagom. Ako ih ostavite u plastičnim vrećicama to će izazvati brzo propadanje povrća. Posebno preporučujemo ne držati krastavce i brokulu u plastičnim vrećicama. U slučaju kada se ne preporučuje kontakt s drugim povrćem, tada koristite ambalažne materijale poput papira koji imaju određenu razinu poroznosti kada je riječ o higijeni.

Kada stavljate povrće, teško i tvrdo povrće stavite na dno, a lagano i mekano na vrh vodeći računa o specifičnoj težini povrća.

Ne stavljajte voće koje stvara velike količine plina etilena poput kruške, marelice, breskve te posebno jabuke u istu posudu za voće i povrće s drugim voćem i povrćem. Plin etilen koji izlazi iz tog voća može izazvati brže sazrijevanje drugog voća i povrća i brže propadanje.

Rukovanje uređajem:

6.5 Plavo svjetlo/HarvestFresh

***Možda nije dostupno kod svih modela**

Za plavo svjetlo,

Voće i povrće koje se čuva u posudi za voće i povrće obasjanim plavim svjetlom nastavlja proces fotosinteze i zadržava svoje razine vitamina C zahvaljujući učinku valova plavog svjetla.

Za funkciju HarvestFresh,

Voće i povrće koje se čuva u posudama za voće i povrće osvjetljenim tehnologijom HarvestFresh zadržavaju razine vitamina (vitamini A i C) duže vremena zahvaljujuću ciklusima plavog, zelenog, crvenog svjetla i mraka koji simulira dnevni ciklus.

Kada otvorite vrata hladnjaka kada je aktivan tamno razdoblje tehnologije HarvestFresh, tada hladnjak to automatski prepoznaje i osvjetljava posudu za povrće s plavim, zelenim ili crvenim svjetlom. Tamno razdoblje nastavit će se kad zatvorite vrata hladnjaka i tako predstavlja doba noći u dnevnom ciklusu.

Rukovanje uređajem:

6.6 Korištenje dozatora vode

*Možda nije dostupno kod svih modela



Normalno je da prvih nekoliko čaša vode koje se uliju iz dozatora vode budu tople.



Ako se dozator za vodu ne koristi duže vrijeme, tada bacite prvih nekoliko čaša vode koju ste ulili iz dozatora dok ne ulijete čistu vodu.

1. Čašom gurnite ručku dozatora za vodu. Lakše je rukom gurnuti ručku ako koristite mekanu plastičnu čašu.
2. Kada čašu napunite željenom količinom vodom otpustite ručku.

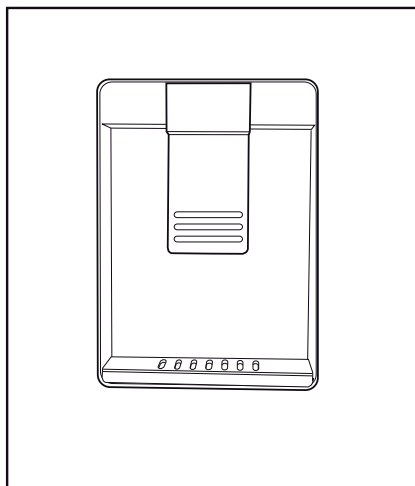

Jačina protoka vode iz dozatora ovisi o pritisku kojim se pritisne ručka. Lagano otpustite pritisak s ručke kako se povećava razina vode u čaši/posudi i tako spriječite prelijevanje. Voda će kapati ako lagano pritisnete ručku; o vo je normalno i nije znak kvara.

6.7 Punjenje spremnika dozatora za vodu

Otvorite poklopac spremnika za vodu kako je prikazano na slici. Napunite ga čistom vodom za piće. Zatvorite poklopac.

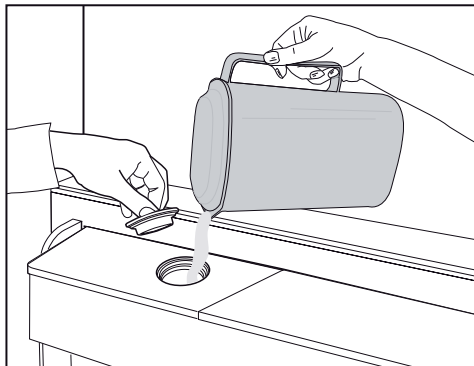

6.8 Čišćenje spremnika za vodu

Uklonite posudu za punjenje vodom unutar police na vratima.

Odspojite držači obje strane police na vratima.

Držite obje strane spremnika za vodu i uklonite ga pod kutom od 45°.

Uklonite i očistite poklopac spremnika za vodu.

Rukovanje uređajem:

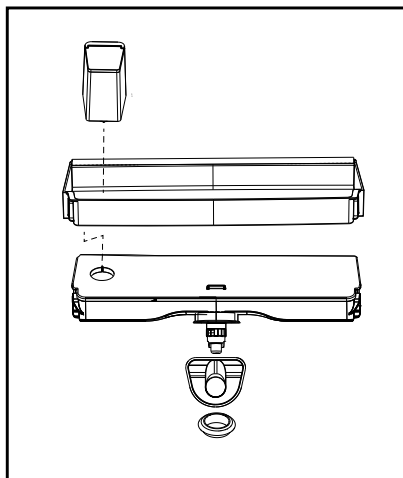
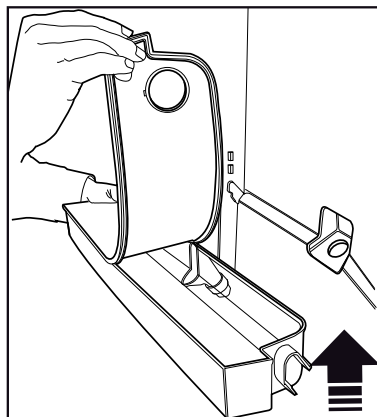
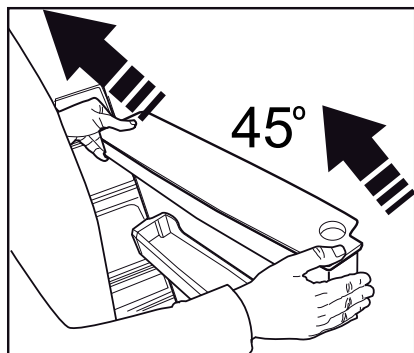
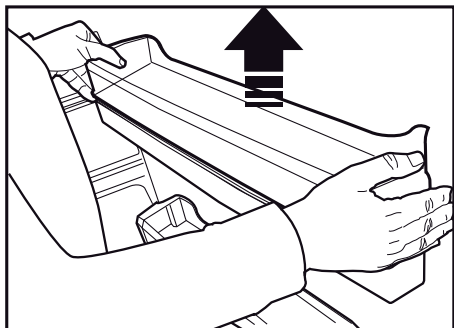

Ne punite spremnik za vodu s voćnim sokom, gaziranim pićima, alkoholnim pićima ili bilo kojom vrstom tekućina koje nisu prikladne za upotrebu u dozatoru za vodu. Upotreba takvih tekućina izazvat će kvar i nepopravljivu štetu dozatoru za vodu. Ako se dozator za vodu koristi na ovaj način to prelazi okvire jamstva. Određene kemikalije i dodaci u takvim pićima/tekućinama može izazvati materijalna oštećenja spremnika za vodu.



Dijelovi spremnika za vodu i dozatora za vodu ne smiju se prati u perilici za suđe.



Dijelovi spremnika za vodu i dozatora ne smiju se prati u perilici za suđe.

6.9 Polica za mliječne proizvode (hladnjača)

***Možda nije dostupno kod svih modela**

“Polica za mliječne proizvode (hladnjača)” osigurava nisku temperaturu unutar odjeljka hladnjaka. Ovu policu koristite za čuvanje delikatesa (salama, kobasica, mliječnih proizvoda i sl.) koje zahtijevaju nižu temperaturu čuvanja ili za čuvanje proizvoda od mesa, piletine ili ribe koji će se odmah konzumirati. Na ovoj polici ne čuvajte voće i povrće.

6.10 Posuda za voće i povrće

Posuda za povrće u hladnjaku dizajnirana je za održavanje povrća u posudi svježim održavajući razinu vlage. U ovo svrhu, cirkulacija hladnog zraka se pojačava oko posude za povrće. Voće i/ili povrće bi trebalo biti pohranjeno u ovom odjeljku. Zeleno lisnato povrće i voće držite odvojeno i tako produžite njihov vijek trajanja.

6.11 Ionizator

***Možda nije dostupno kod svih modela**

Ionizacijski sustav u cijevima za zrak odjeljka hladnjaka služi za ionizaciju zraka. Emisija negativnih iona eliminirat će bakterije i druge molekule koji izazivaju stvaranje mirisa u zraku.

6.12 Filtar neugodnog mirisa

***Možda nije dostupno kod svih modela**

Filtar neugodnih mirisa u cijevi za zrak odjeljka hladnjaka spriječit će stvaranje neželjenih mirisa.

Rukovanje uređajem:

6.13 Uzimanje leda / vode

(neobavezno)

Za uzimanje vode (☺) / kockica leda (☹) / usitnjenog leda (☹) upotrijebite zaslon za odabir odgovarajuće opcije. Uzmite vodu/led tako da ručicu na fontani za vodu pritisnete prema naprijed. Tijekom prebacivanja između opcija kockica leda (☹) / usitnjenog leda (☹), prethodna vrsta leda može se ispustiti još nekoliko puta.

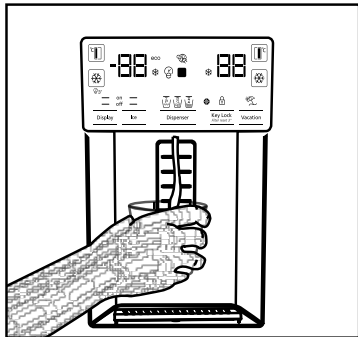

- Voda može biti mutna prilikom prve uporabe filtra pa stoga nemojte konzumirati prvih 10 čaša vode.
- Nakon instalacije potrebno je čekati otprilike 12 sati za dobivanje hladne vode.
- Sustav za vodu uređaja namijenjen je isključivo za čistu vodu. Ne upotrebljavajte nikakva druga pića.
- Preporučuje se isključivanje dovoda vode ako se proizvod neće upotrebljavati dulje razdoblje, primjerice tijekom odmora i sl.
- Ako se fontana za vodu ne upotrebljava dulje vrijeme, prvih 1 - 2 čaše vode može biti toplo.

6.14 Podložak za kapanje

(neobavezno)

Voda koja kaplja iz fontane za vodu nakuplja se na podlošku za kapanje; nije dostupan odvod vode. Izvucite podložak za kapanje ili pritisnite rubove da biste uklonili podložak. Zatim možete izliti vodu iz podloška za kapanje.

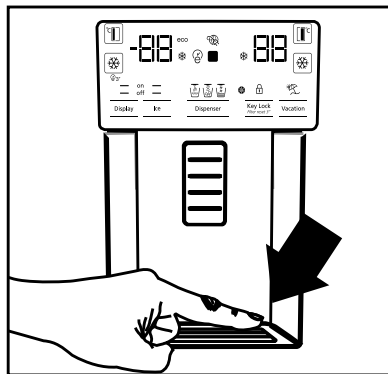

- Potrebno je pričekati otprilike 12 sati prije prvog uzimanja leda iz fontane za led / vodu. Fontana možda neće ispuštati led ako u kutiji za led nema dovoljno leda.
- Prvih 30 kockica leda (3 - 4 litre) koje se uzmu nakon početka rada ne smije se upotrijebiti.
- U slučaju nestanka struje ili privremenog kvara, led se može djelomično otopiti i ponovno zamrznuti. To će uzrokovati stapanje komadića leda. U slučaju dužeg nestanka struje ili kvara, led se može otopiti i isteći. Ako se pojavi taj problem, uklonite led iz kutije za led i očistite kutiju.



UPOZORENJE: Sustav za vodu uređaja smije se priključiti isključivo na vodovod s hladnom vodom. Ne spajajte na vodovod s toplom vodom.

- Proizvod možda neće ispuštati vodu pri prvoj uporabi. To je uzrokovano zrakom u sustavu. Zrak se mora ispustiti iz sustava. Da biste to učinili, pritisnite ručicu fontane za vodu na 1 - 2 minute, sve dok voda ne počne istjecati iz fontane. Protok vode na početku može biti nepravilan. Voda će početi normalno protjecati nakon ispuštanja zraka iz sustava.

Rukovanje uređajem:

6.15. Uređaj za pravljenje leda

(neobavezno)

Uređaj za pravljenje leda nalazi se u gornjem dijelu poklopca zamrzivača.

Držite ručke na bočnim stranama spremnika za led i pomaknite ga prema gore da biste ga uklonili. Uklonite ukrasni poklopac uređaja za pravljenje leda tako da ga pomaknete prema gore.

RAD

Uklanjanje spremnika za led

Držite spremnik za led za ručke, zatim ga pomaknite prema gore i povucite spremnik. (Slika 1)

Ponovno postavljanje spremnika za led

Držite spremnik za led za ručke, pomaknite ga prema gore pod kutom da biste stranice spremnika postavili u njihove utore i provjerite je li igla za odabir leda ispravno postavljena. (Slika 2)

Čvrsto pritisnite prema dolje, sve dok više nema slobodnog prostora između spremnika i plastike vrata. (Slika 2)

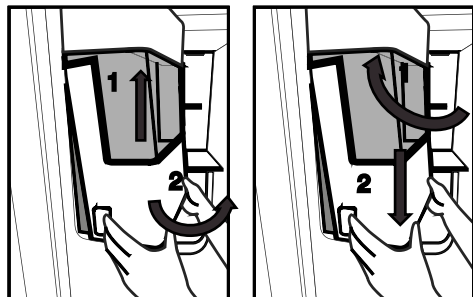

Ako imate poteškoća pri ponovnom postavljanju spremnika, okrenite zupčanik za 90° i ponovno ga postavite kako je prikazano na slici 3.

Zvukovi koji se mogu čuti kada led pada u spremnik dio su uobičajenog rada.

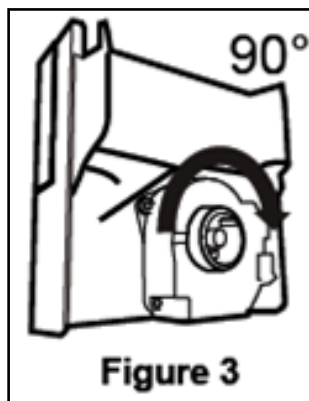

Ako raspršivač leda ne radi ispravno

Ako dulje vrijeme ne uklonite kockice leda, one će uzrokovati stvaranje komada leda. U tom slučaju uklonite spremnik za led u skladu s prethodno navedenim uputama, izdvojite komade leda, odbacite led koji se ne može razdvojiti i vratite kockice leda u spremnik za led. (Slika 4)

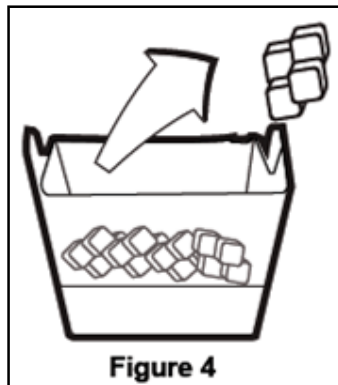

Kada led ne izlazi provjerite je li u kanalu ostalo leda te ga uklonite. Redovito provjeravajte kanal za led da biste uklonili prepreke kao što je prikazano na slici 5.

Kada prvi put upotrebljavate hladnjak ili kada ga ne upotrebljavate dulje vrijeme, kockice leda mogu biti manje zbog zraka u cijevi nakon spajanja koji će se pročistiti tijekom uobičajene upotrebe.

Odbacite led koji se stvarao otprilike jedan dan jer cijev za vodu može biti onečišćena.



Pažnja!

Ne stavljajte ruku ili bilo koji drugi predmet u kanal za led i oštricu jer bi se dijelovi mogli oštetiti, a ruka ozlijediti.

Ne dopustite djeci vješanje na raspršivač leda ili uređaj za pravljenje leda jer to može dovesti do ozljeda

Da biste spriječili ispuštanje spremnika za led, za njegovo uklanjanje upotrebljavajte obje ruke.

Ako snažno zatvorite vrata, to može uzrokovati izlivanje vode preko spremnika za led.

Nemojte uklanjati spremnik za led osim ako je to potrebno.

Ako tijekom uzimanja izlomljenog leda dođe do blokade (led ne izlazi iz hladnjaka), pokušajte uzeti kockice leda.

Tada će biti moguće ponovno uzeti izlomljeni led.

Prilikom uzimanja izlomljenog leda moguće je da najprije ispadnu kockice leda. Moguće je da prilikom uzimanja izlomljenog leda ispadnu kockice leda.

Na vratima zamrzivača na prednjoj strani ledomata može se stvoriti tanak sloj leda.

To je normalno i preporučuje se njegovo često uklanjanje.

Tijekom vremena u rešetki u donjoj zoni raspršivača vode sakuplja se voda. Redovito je čistite.

Preporučuje se periodično čišćenje vode u toj zoni.

Zvuk koji se čuje dok led pada iz spremnika za led normalan je i ne upućuje na kvar proizvoda.

Oštrica unutar spremnika za led oštra je i može vas porezati.

Ako iz raspršivača leda ne ispada led, led se možda slijepio. U tom slučaju izvadite spremnik i ponovno ga očistite.

Tip leda se ne može promijeniti na zaslonu kada se pritisne ručicu za led kako bi se dobio led.

Otpustite ručicu, promijenite tip leda na zaslonu i ponovno dobijte led.

Rukovanje uređajem:

6.16 Zamrzavanje svježih namirnica

- Za očuvanje kvalitete hrane, hrana stavljena u odjeljak zamrzivača se mora zamrznuti što je brže moguće, za ovo možete koristiti brzo zamrzavanje.
- Za hlađenje velike količine svježe hrane, pritisnite gumb brzog zamrzavanja 24 sata prije nego što hranu stavite u odjeljak zamrzivača.
- Ako namirnice zamrznete dok su svježe to će produžiti vrijeme čuvanja u odjeljku zamrzivača.
- Namirnice pakirajte u vakuumirano pakiranje i dobro ih zatvorite.
- Pripazite i zapakirajte namirnice prije stavljanja u zamrzivač. Koristite držače za zamrzavanje, aluminijsku foliju i vodootporni papir, plastične vrećice ili sličan ambalažni materijal umjesto tradicionalne papirne ambalaže.
- Svako pakiranje hrane označite tako što ćete na pakiranju napisati datum zamrzavanja. To će vam omogućiti odrediti svježinu svakog pakiranja svaki put kada otvorite zamrzivač. Hranu koju ste ranije stavili prebacite u prednji dio zamrzivača da biste je ranije upotrijebili.
- Zamrznute namirnice moraju se odmah koristiti nakon odmrzavanja i ne smiju se ponovo zamrzavati.
- Odjednom ne zamrzavajte prevelike količine hrane.

Postavke odjeljka zamrzivača	Postavka odjeljka hladnjaka	Opis
-18°C	4°C	Ovo je podrazumijevana, preporučena postavka.
-20, -22 ili -24°C	4°C	Ove postavke se preporučuju kada je temperatura okruženja veća od 30°C.
Brzo zamrzavanje	4°C	Pritisnite funkciju brzog zamrzavanja 24 sati prije stavljanja hrane, proizvod će se vratiti na prethodne postavke nakon završetka postupka.
-18°C ili hladnije	2°C	Koristite ove postavke ako smatrate da odjeljak hladnjaka nije dovoljno hladan zbog temperature okoline ili čestog otvaranja vrata.

6.17 Preporuke za čuvanje smrznute hrane

Odjeljak mora biti podešen na najmanje -18°C.

1. Namirnice stavite u zamrzivač što je brže moguće i tako izbjegnite otapanje.
2. Prije zamrzavanja, provjerite „Rok trajanja“ na pakiranju i provjerite je li istekao rok trajanja.
3. Provjerite je li pakiranje oštećeno.

6.18 Pojednosti o dubokom zamrzavanju

Prema standardima IEC 62552, zamrzivač mora imati sposobnost zamrznuti 4,5 kg namirnica na -18°C ili nižoj temperaturi u roku od 24 sata za svakih 100 litara zapremine zamrzivača. Hrana se može čuvati duže vrijeme samo ako se čuva na temperaturi od -18°C ili nižoj. Svježinu namirnica možete održati mjesecima (pri temperaturi od -18°C ili nižim temperaturama u dubokom zamrzavanju.)

Rukovanje uređajem:

Namirnice koje će se zamrznuti ne smiju doći u dodir s već zamrznutom hranom unutar zamrzivača kako bi se izbjeglo djelomično odmrzavanje.

Obarite povrće i ocijedite vodu i tako produžite vrijeme čuvanja u zamrznutom stanju. Nakon filtriranja hranu stavite u vakuumirano pakiranje i u zamrzivač. Namirnice poput banana, rajčica, zelene salate, selena, kuhanih jaja, krumpira ne smiju se zamrzavati. Zamrzavanjem ovih namirnica smanjit će se prehrambena vrijednost i kvaliteta hrane, a moguće je i kvarenje koje je štetno za zdravlje.

Žaruljice koje se koriste u ovom uređaju ne mogu se koristiti za rasvjetu kućanstva. Namjena ove žaruljice je pomoći korisniku sigurno i praktično staviti hranu u hladnjak/zamrzivač.

6.19 Stavljanje hrane

Police odjeljka zamrzivača	Različite zamrznute namirnice poput mesa, ribe, sladoleda, povrća i sl.
Police odjeljka hladnjaka	Hrana u loncima, pokrivenim tanjurima i posudama, jaja (u zatvorenim posudama).
Police na vratima odjeljka hladnjaka	Mala i upakirana hrana ili pića
Posuda za povrće	Voće i povrće
Odjeljak za svježiju hranu	Delikatese (hrana za doručak, proizvodi od mesa koji će se ubrzo konzumirati)

6.20 Upozorenje za otvorena vrata

*Možda nije dostupno kod svih modela

Ako vrata proizvoda ostanu otvorena 1,5 minuta začut ćete zvučno upozorenje. Zvučno upozorenje će se zaustaviti kada se vrata zatvore ili se pritisne bilo koji gumb na zaslonu (ako je dostupno).

6.21 Rasvjetna žaruljica

Unutarnja rasvjeta koristi LED žaruljice. Za sve probleme s ovim žaruljicama kontaktirajte ovlaštenu servis.

7 Čišćenje i održavanje



UPOZORENJE: Prvo pročitajte „Sigurnosne upute“!



UPOZORENJE: Prije čišćenja hladnjak iskopčajte iz strujne utičnice.

- Ne koristite oštre ili abrazivne alate za čišćenje proizvoda. Ne koristite materijale kao sredstva za čišćenje namijenjena kućanstvima, sapun, deterdžente, plin, benzin, alkohol, vosak, itd.
- Barem jednom godišnje očistite prašinu nakupljenu na rešetki ventilacije na stražnjoj strani proizvoda (bez otvaranja poklopca). Čišćenje treba obaviti suhom krpom.
- Pazite da voda ne dođe u kontakt s poklopcem žaruljice i drugim električnim dijelovima.
- Vrata očistite vlažnom krpom. Uklonite sav sadržaj kako biste uklonili vrata i držače kućišta. Držače kućišta uklonite podizanjem prema gore. Očistite i osušite police, a zatim ih vratite na njihovo mjesto klizanjem od gore.
- Ne koristite kloriranu vodu ili proizvode za čišćenje na vanjskoj površini i kromiranim dijelovima proizvoda. Klor izaziva hrđu na takvim metalnim površinama.
- Ne koristite oštre i abrazivne alate, sapun, sredstva za čišćenje namijenjena primjeni u kućanstvu, deterdžente, plin, benzin, lak ili slične tvari za sprječavanje iskrivljenja plastičnog dijela ili za uklanjanje mrlja na tom dijelu. Za čišćenje koristite toplu vodu i mekanu krpu te ga osušite brisanjem.
- Za proizvode bez funkcije nenakupljanja leda (No Frost) kapljice vode i inje debljine prsta mogu se nakupiti na stražnjoj stijenci odjeljka zamrzivača. Ne čistite ga i nikad ne nanosite ulje ili slična sredstva.

- Koristite vlažnu krpu od mikrovlakana i očistite vanjsku površinu proizvoda. Spužve i slične vrste krpa za čišćenje mogu ogrepsiti površinu.
- Za čišćenje svih dijelova koji se mogu ukloniti kada se čisti unutarnja površina proizvoda, operite ove dijelove blagom otopinom koja sadrži sapun, vodu i sodu bikarbonu. Dobro isperite i osušite. Spriječite kontakt vode i rasvjetnih dijelova te upravljačke ploče.



OPREZ:

Za čišćenje unutarnjih površina ne koristite ocat, alkohol za čišćenje ili druga sredstva za čišćenje koja sadrže alkohol.

7.1 Vanjske površine od nehrđajućeg čelika

Koristite neabrazivno sredstvo za čišćenje od nehrđajućeg čelika i nanesite ga s mekom krpom koja ne ispušta vlakna. Za poliranje, lagano obrišite površinu s krpom od mikrovlakana namočenu vodom te koristite krpu od jelenje kože za suho poliranje. Uvijek pratite crte na nehrđajućem čeliku.

7.2 Čišćenje proizvoda sa staklenim vratima

Uklonite zaštitnu foliju sa stakla. Površina stakla na sebi ima premaz. Ovaj premaz smanjuje nastanak mrlja i omogućuje lako čišćenje mrlja i nakupljene prljavštine. Stakla koja nisu zaštićena premazom mogu biti izložena trajnom ljepljenju organskih ili anorganskih onečišćujućih tvari iz zraka ili vode, poput vodenog kamenac, mineralnih soli, neizgorelih ugljikovodika, metalnih oksida i silikona, što u kratkom vremenu dovodi do stvaranja mrlja i fizičkih oštećenja. Održavanje stakala čistim potaje teško, gotovo nemoguće, unatoč tome da ih se redovito čisti. Kao rezultat, bistrina i dobar izgled stakla se smanjuje. Abrazivni način čišćenja ili čišćenje uz primjenu sile te abrazivna sredstva za čišćenje pojačavaju ove nedostatke i ubrzavaju proces propadanja. Za postupke redovitog čišćenja, *treba koristiti proizvode za čišćenje na bazi nealkalne i nekorozivne vode.

7 Čišćenje i održavanje

Za što dulji vijek trajanja premaza, alkalne i korozivne tvari ne smiju se koristiti za čišćenje. Postupak kaljenja primijenjen je za povećanje otpornosti ovih stakala na udarce i lom. Kao dodatna mjera sigurnosti, na stražnju površinu ovih stakala stavljena je zaštitna folija kako bi se spriječilo onečišćenje okoliša u slučaju da se slomi.

7.3 Sprječavanje neugodnih mirisa

Ovaj proizvod proizveden je bez upotrebe materijala koji mogu stvarati neugodne mirise. Međutim, držanje hrane u neodgovarajućim dijelovima i neispravno čišćenje unutarnjih površina mogu rezultirati stvaranjem neugodnih mirisa. Izbjegnite ovo tako što ćete unutrašnjost čistiti vodom i sodom bikarbonom svakih 15 dana.

- Hranu držite u zatvorenim posudama. Mikroorganizmi se mogu raširiti iz nezatvorenih namirnica i izazvati neugodne mirise.
- U hladnjaku ne čuvajte hranu kojoj je istekao rok trajanja i pokvarenu hranu.



Čaj je jedno od najučinkovitijih sredstava za uklanjanje neugodnih mirisa. Talog skuhanog čaja stavite u proizvod u otvorenoj posudi i uklonite ga nakon minimalno 12 sati. Ako talog skuhanog čaja ostavite duže od 12 sati, skupit će organizme koji stvaraju neugodni miris tako da on sam može postati izvor neugodnog mirisa.

7.4 Zaštita plastičnih površina

Ulje proliveno po plastičnim površinama može ih oštetiti i mora se odmah očistiti s toplom vodom.

8 Rješavanje problema

Molimo, pogledajte ovaj popis prije upućivanja poziva ovlaštenom servisu. To vam može uštedjeti vrijeme i novac. Ovaj popis uključuje česte probleme koji nisu nastali zbog neispravnog rada ili kvara hladnjaka. Neke od opisanih funkcija možda ne postoje kod vašeg modela hladnjaka.

Uređaj ne radi.

- Utikač nije ispravno umetnut u utičnicu. >>> *Ispravno umetnite utikač u utičnicu.*
- Pregorio je osigurač utičnice u koju je uključen hladnjak ili je pregorio glavni osigurač. >>> *Provjerite osigurač.*

Vlaga na bočnim stjenkama odjeljka hladnjaka (MULTIZONA, UPRAVLJANJE RASHLAĐIVANJEM i FLEKSI ZONA).

- Temperatura okruženja je jako niska. >>> *Ne postavljajte hladnjak u prostorije gdje temperatura pada ispod 10 .*
- Vrata se često otvaraju. >>> *Ne otvarajte i ne zatvarajte učestalo vrata hladnjaka.*
- Okruženje je jako vlažno. >>> *Ne postavljajte hladnjak u prostorije s velikom vlagom.*
- Namirnice koje sadrže tekućinu čuvaju se u otvorenim posudama. >>> *Namirnice koje sadrže tekućinu čuvajte u zatvorenim posudama.*
- Vrata su odškrinuta. >>> *Ne ostavljajte vrata hladnjaka otvorena dugo vremena.*
- Termostat je podešen na jako hladnu razinu. >>> *Podesite termostat na odgovarajuću razinu.*

Kompresor ne radi

- Zaštitni termički osigurač kompresora će se blokirati tijekom iznenadnog nestanka struje ili isključivanja i uključivanja strujnog utikača jer tlak rashladnog sredstva u rashladnom sustavu uređaja nije bio balansiran. Uređaj će početi s radom nakon približno 6 minuta. Molimo, nazovite osoblje ovlaštenog servisa ako uređaj ne počne s radom nakon tog vremena.
- Hladnjak je u ciklusu odmrzavanja. >>> *To je normalno za hladnjake s automatskih odmrzavanjem. Ciklus odmrzavanja odvija se periodično.*
- Uređaj nije uključen u strujnu utičnicu. >>> *Provjerite je li strujni utikač dobro priključen na utičnicu.*
- Postavke temperature nisu dobro podešene. >>> *Odaberite odgovarajuću vrijednost temperature.*
- Došlo je do nestanka struje. >>> *Kada se el. energije ponovo uspostavi uređaj počinje normalno raditi.*

Zvuk koji uređaj proizvodi pojačava se kada uređaj radi.

- Radne performanse uređaja mogu se mijenjati uslijed promjena u temperaturi okruženja. To je normalno i ne predstavlja kvar.

Uređaj radi često ili dugo vremena.

Rješavanje problema

- Novi proizvod je možda širi od prijašnjeg. Veći uređaji rade dulje vremena.
- Sobna temperatura je možda previsoka. >>> *Normalno je da proizvod radi dulje vrijeme u toplom okruženju.*
- Uređaj je možda tek nedavno uključen u struju utičnicu ili u njemu ima mnogo namirnica. >>> *Kada je hladnjak nedavno uključen u strujnu utičnicu ili ako u njem ima mnogo namirnica tada će mu trebati dulje vremena za postizanje podešene temperature. To je normalno.*
- Možda su nedavno u hladnjak stavljene vruće namirnice. >>> *Ne stavljajte u hladnjak vruće namirnice.*
- Vrata se možda učestalo otvaraju ili su ostavljena odškrinuta duže vrijeme. >>> *Topli zrak koji je ušao u hladnjak utječe na dulji rad hladnjaka. Ne otvarajte često vrata hladnjaka.*
- Možda su vrata odjeljka zamrzivača ili hladnjaka ostavljena odškrinuta. >>> *Provjerite jesu li vrata dobro zatvorena.*
- Uređaj je podešen na vrlo nisku temperaturu. >>> *Podesite temperaturu hladnjaka na viši stupanj i pričekajte dok se temperatura ne postigne.*
- Brtva na vratima hladnjaka ili zamrzivača je prljava, istrošena, potrgana ili nepravilno stavljena. >>> *Očistite i zamijenite brtvu. Oštećena/pokidana brtva (guma) na vratima uređaja utječe na produljenje vremena rada uređaja radi održavanja podešene temperature.*

Temperatura zamrzivača je jako niska dok je temperatura hladnjaka dobra.

- Temperatura zamrzivača je podešena na vrlo nisku vrijednost. >>> *Podesite temperaturu zamrzivača na veću vrijednost i provjerite.*

Temperatura hladnjaka je jako niska dok je temperatura zamrzivača

- Temperatura hladnjaka je podešena na vrlo nisku vrijednost. >>> *Podesite temperaturu hladnjaka na veću vrijednost i provjerite.*

Namirnice koje se čuvaju u ladicama odjeljka hladnjaka su zamrznute.

- Temperatura hladnjaka je podešena na vrlo visoku vrijednost. >>> *Podesite temperaturu hladnjaka na nižu vrijednost i provjerite.*

Temperatura hladnjaka ili zamrzivača je jako visoka.

- Temperatura hladnjaka je podešena na vrlo visoku vrijednost. >>> *Postavke temperature odjeljka hladnjaka utječu na temperaturu zamrzivača. Promijenite temperaturu hladnjaka ili zamrzivača i pričekajte dok odgovarajući odjeljci ne postignu željenu temperaturu.*
- Vrata se učestalo otvaraju ili su ostavljena odškrinuta duže vrijeme. >>> *Ne otvarajte često vrata.*
- Vrata su odškrinuta. >>> *Dobro zatvorite vrata.*
- Uređaj je možda tek nedavno uključen u struju utičnicu ili u njemu ima mnogo namirnica. >>> *To je normalno. Kada je uređaj nedavno uključen u strujnu utičnicu ili ako u njem ima mnogo namirnica tada će mu trebati dulje vremena za postizanje podešene temperature.*
- Možda su nedavno u hladnjak stavljene vruće namirnice. >>> *Ne stavljajte u hladnjak vruće namirnice.*

Vibracija ili buka.

- Pod nije ravan ili stabilan. >>> *Ako se proizvod klima kada se lagano dodirne uravnotežite ga podešavanjem nožica. Također, vodite računa o tome da je pod dovoljno čvrst i ravan da može izdržati težinu proizvoda.*
- Predmeti koji se stave na hladnjak mogu izazvati buku. >>> *Uklonite predmete s hladnjaka.*

Iz uređaja se čuju zvukovi poput protoka tekućine, prskanja, itd.

- Protok tekućina i plinova odvija se u skladu s radim principima proizvoda. >>> *To je normalno i ne predstavlja kvar.*

Iz uređaja se čuje zvuk sličan puhanu vjetra.

- Ventilatori se koriste za hlađenje uređaja. To je normalno i ne predstavlja kvar.

Kondenzacija na unutarnjim stjenkama uređaja.

Rješavanje problema

- Vruće i vlažno vrijeme povećava stvaranje leda i vlage . To je normalno i ne predstavlja kvar.
- Vrata se učestalo otvaraju ili su ostavljena odškrinuta duže vrijeme.>>>*Ne otvarajte često vrata, zatvorite ih ako su otvorena.*
- Vrata su odškrinuta. >>>*Dobro zatvorite vrata.*

Vlaga nastaje na vanjskim stjenkama uređaja ili između vrata.

- Možda je zrak vlažan; to je normalno ako je vrijeme sparno.>>> *Kad u zraku ima manje vlage, kondenzacija nestaje.*

Neugodan miris u hladnjaku.

- Hladnjak se ne čisti redovito. >>> *Redovito čistite unutarnji dio uređaja sa spužvom, mlakom vodom i sodom bikarbonom rastopljenom u vodi.*
- Neke posude ili materijali za pakiranje mogu stvoriti neugodni miris. >>>*Koristite posude ili materijal za pakiranje različitih proizvođača.*
- Namirnice se čuvaju u otvorenim posudama. >>>*Držite namirnice u zatvorenim posudama. Mikroorganizmi koji se šire iz nezatvorenih posuda mogu izazvati stvaranje neugodnih mirisa.*
- Iz hladnjaka uklonite namirnice kojima je istekao rok trajanja, jer se mogu pokvariti.

Vrata se ne zatvaraju.

- Ambalaža u kojoj su namirnice sprječava zatvaranje vrata. >>> *Premjestite ambalažu koja sprječava zatvaranje vrata.*
- Hladnjak ne stoji ravno na podu. >>> *Podesite nožice i uravnotežite uređaj.*
- Pod nije ravan ili čvrst. >>> *Također, vodite računa o tome da je pod dovoljno čvrst i ravan da može izdržati težinu proizvoda.*

Posude za povrće su se zaglavile.

- Namirnice dotiču vrh ladice. >>>*Razmjestite namirnice u ladici.*



UPOZORENJE: Ako se problem ne može riješiti unatoč tome što ste se pridržavali uputa u ovom odjeljku posavjetujte se s trgovcem ili osobljem ovlaštenog servisa. Ne pokušavajte sami popraviti neispravnii proizvod.

ODRICANJE OD ODGOVORNOSTI / UPOZORENJE

Neke (jednostavne) kvarove može riješiti sam krajnji korisnik bez ikakvih sigurnosnih problema ili opasnosti koje mogu iskrsnuti uz uvjet da je to obavljeno u granicama i u skladu sa sljedećim uputama (pogledajte dio „Samopomoć“).

Stoga, osim ako nije drukčije određeno u donjem dijelu „Samopomoći“ popravke trebaju obaviti registrirani stručni servisi kako bi se izbjegli problemi sa sigurnosti. Registrirani stručni servis je stručni servis kojem je proizvođač odobrio pristup uputama i popisu rezervnih dijelova za ovaj proizvod u skladu s metodama opisanim u zakonskim aktima u skladu s Direktivom 2009/125/EC.

Međutim, samo servisni zastupnik (tj. ovlaštene stručni servisi) kojeg možete kontaktirati na telefonski broj naveden u korisničkom priručniku/jamstvenom listu ili ovlaštene zastupnik mogu obaviti servis u skladu s uvjetima jamstva. Stoga, upozoravamo vas kako će popravci koje su obavili stručni servisi (koje nije ovlastila tvrtka .Beko) poništiti jamstvo

Samopomoć

Samopopravak može obaviti krajnji korisnik za sljedeće zamjenjive dijelove: ručke na vratima, šarke vrata, ladice, košare i brtva na vratima (ažurirani popis dostupan je na support.beko.com od 01. ožujka 2021.)

Pored toga, kako bi se osigurala sigurnost proizvoda i spriječila opasnost od teških ozljeda, spomenuta samopomoć treba se obaviti pridržavajući se uputa u korisničkom priručniku za samopomoć ili onih dostupnih na support.beko.com. Zbog vaše sigurnosti, isključite proizvod iz strujne mreže prije početka obavljanja bilo kakve samopomoći.

Popravak i pokušaj popravka koje obavljaju krajnji korisnici za dijelove koji nisu uključeni na popis i/ili ako se ne pridržavaju uputa u korisničkom priručniku ili onih dostupnih na support.beko.com, mogu izazvati sigurnosne probleme koji se ne mogu pripisati Beko te koji će poništiti jamstvo proizvoda.

Stoga, izričito se preporučuje da se krajnji korisnici suzdrže od pokušaja popravka koji ne uključuje spomenuti popis rezervnih dijelova te da u tom slučaju kontaktiraju ovlaštene stručne servise ili registrirane stručne servise. U suprotnom, takvi pokušaji koje poduzmu krajnji korisnici mogu izazvati sigurnosne probleme i oštetiti proizvod te posljedično izazvati požar, poplavu, smrt zbog strujnog udara i teške tjelesne ozljede.

Na primjer, ali se ne ograničavajući na to, sljedeće popravke moraju obaviti ovlaštene profesionalni servisi ili registrirani profesionalni servisi: kompresor, rashladni sklop, matična ploča, inverter ploča, ploča zaslona, itd.

Proizvođač/prodavač neće se smatrati odgovornim u slučaju da krajnji korisnici ne poštuju gore navedeno.

Dostupnost rezervnih dijelova za hladnjaka koju ste kupili je 10 godina.

Tijekom ovog razdoblja originalni rezervni dijelovi bit će dostupni za ispravan rad hladnjaka.

Minimalno trajanje jamstva hladnjaka kojeg ste kupili je 24 mjeseca.

Ovaj proizvod opremljen je izvorom osvjetljenja energetske klase „G“.

Izvor osvjetljenja u ovom proizvodu smiju zamijeniti samo stručni serviseri.

Poštovani korisnici,

Prije uporabe proizvoda, pročitajte ovaj priručnik.

Hvala na odabiru ovog proizvoda. Želimo da postignete optimalnu efikasnost ovog visokokvalitetnog proizvoda koji je proizveden uz primjenu vrhunske tehnologije. Da biste to postigli, pažljivo pročitajte ovaj priručnik i svu drugu dokumentaciju koja je data prije uporabe proizvoda i sačuvajte istu za naknadnu referencu.

Slijedite sva upozorenja i informacije iz korisničkog priručnika. Na taj ćete način zaštititi sebe i svoj proizvod od opasnosti koje se mogu pojaviti.

Čuvajte korisnički priručnik. Ne odvajajte ovaj priručnik od jedinice ako želite da je predate nekom drugom licu.







Sljedeći simboli se koriste u korisničkim priručniku:

 Opasnost koja može za rezultat imati smrt ili ozljedu.

OBAVIJEST Opasnost koja može prouzrokovati materijalnu štetu na proizvodu ili okolini

 Važne informacije ili korisni savjeti o radu.

 Pročitajte korisnički priručnik.

<p> INFORMATION</p> <p> ENERG </p> <p></p> <p>SUPPLIER'S NAME MODEL IDENTIFIER (*)</p> <p> </p>	<p>.Podaci o modelu pohranjeni u bazi podataka o proizvodu mogu se dobiti unosom sledeće mrežne stranice i pretragom po identifikacionom broju vašeg modela (*) koji se nalazi na oznaci potrošnje električne energije.</p> <p>https://eprel.ec.europa.eu/</p>
--	--

1 Sigurnosne upute	3	6 Rad uređaja	20
 1.1 Predviđena namjena	3	6.2 Tabla s indikatorima	20
 1.2 Sigurnost djece, ugroženih osoba i kućnih ljubimaca	3	6.3 Modul deodorizatora	22
 1.3 Zaštita od električne energije	4	(FreshGuard).	22
 1.4 Sigurnost pri rukovanju.	4	6.4 Odjeljak za voće i povrće sa kontrolom vlažnosti zraka (EverFresh+)	23
 1.5 Sigurnost pri ugradnji.	4	6.5 Plavo svijetlo/HarvestFresh	23
 1.6 Sigurnost pri radu	5	6.6 Upotreba dozatora za vodu	24
 1.7 Sigurnost pri održavanju i čišćenju	7	6.7 Punjenje spremnika za dozator vode	24
 1.8 HomeWhiz	7	6.8 Čišćenje spremnika za vodu.	24
 1.9 Osvjetljenje	7	6.9 Odjeljak za mliječne proizvode (ledara)	26
2 Upute za zaštitu životne sredine	8	6.10 Odjeljak za voće i povrće	26
2.1 Usklađenost s direktivom WEEE i Odlaganjem otpadnog proizvoda:	8	6.11 Jonizator	26
2.2 Usklađenost sa RoHS direktivom:	8	6.12 Filtar mirisa	26
2.3 Informacija o ambalaži.	8	6.13 Icematic i korpa za čuvanje leda.	26
3 Vaš hladnjak	9	6.14 Uzimanje leda / vode	27
4 Instalacija	10	6.15 Tas za curenje	27
4.1 Pravo mjesto za instalaciju.	10	6.16 Zamrzavanje svježije hrane	28
4.2 Postavljanje plastičnih klinova	10	6.17 Preporuke za čuvanje smrznute hrane	28
4.3 Podešavanje nogica	11	6.18 Informacije o zamrzivaču za duboko zamrzavanje.	28
4.4 Električno povezivanje	12	6.19 Pohranjivanje hrane	29
4.5 Priključak za vodu	12	6.20 Upozorenje na otvorena vrata.	29
4.6 Povezivanje crijevo za vodu na proizvod	12	6.21 Sijalica za osvjetljenje	29
4.7 Povezivanje na vodovod.	13	7 Održavanje i čišćenje	30
4.8. Za proizvode koje imaju flašu za vodu	14	7.1 Vanjske površine od nehrđajućeg čelika	30
4.9 Filter za vodu	14	7.2 Čišćenje proizvoda sa staklenim vratima	30
4.9.1. Učvršćivanje vanjskog filtera na zidu (opcionalno)	15	7.3 Uklanjanje mirisa	31
4.9.2. Interni filter	16	7.4 Zaštita plastičnih površina	31
5 Priprema	18	7 Održavanje i čišćenje	31
5.1 Šta učiniti za uštedu energije	18	8 Rješavanje problema	32
5.2 Početni rad.	18		
6 Rukovanje proizvodom	19		
6.1 Isključivanje proizvoda	19		

1 Sigurnosne upute

- Ovo poglavlje sadrži sigurnosne upute potrebne da bi spriječili rizik od fizičke ozljede i materijalne štete.
- Naša kompanija ne snosi odgovornost za štetu koja može nastati ako se ove upute ne poštuju.

 Radove na ugradnji i popravke uvijek mora obavljati ovlašteno servis.

 Uvijek koristite originalne rezervne djelove i dodatke.

 Originalni rezervni djelovi će biti obezbijedjeni za narednih 10 godina od datuma kupovine proizvoda.

 Ne popravljajte niti mijenjajte nijedan dio proizvoda, osim ako to nije izričito navedeno u korisničkom priručniku.

 Ne vršite nikakve tehničke modifikacije na proizvodu.

1.1 Predviđena namjena

- Ovaj proizvod nije namijenjen za komercijalnu uporabu i ne smije se koristiti izvan predviđene namjene.

Ovaj je proizvod namijenjen za rad u zatvorenom prostoru, kao što su domaćinstva ili slično.

Na primjer;

- u kuhinjama za osoblje prodavnica, kancelarija i drugih radnih okruženja,
- u seoskim kućama,
- u jedinicama hotela, motela ili drugih odmarališta koje kupci koriste,
- u hostelima ili sličnim okruženjima,
- za dostavu pripremljene hrane i slične primjene koje ne spadaju u maloprodaju.

Ovaj se proizvod ne smije koristiti u otvorenim ili zatvorenim vanjskim okruženjima kao što su plovila, balkoni ili terase. Izlaganje proizvoda kiši, snijegu, suncu i vjetru će izazvati rizik od požara.

1.2 Sigurnost djece, ugroženih osoba i kućnih ljubimaca

- Ovaj uređaj mogu koristiti djeca od 8 godina i starija, i osobe sa ograničenim fizičkim, čulnim ili mentalnim sposobnostima, osobe koje nemaju dovoljno znanja ili iskustva ako su pod nadzorom ili su im date upute koje se tiču upotrebe uređaja na siguran način proizvoda i opasnosti koje uključuju.
- Djeca između 3 i 8 godina smiju stavljati u i vaditi hranu iz hladnijeg proizvoda.
- Električni proizvodi su opasni za djecu i kućne ljubimce. Djeca i kućni ljubimci ne smiju se igrati, penjati se ili ulaziti u proizvod.
- Djeca nikada ne smiju da čiste i održavaju uređaj, sem ako se nalaze pod nadzorom odrasle osobe.
- Materije za pakiranje držite dalje od djece. Opasnost od ozljede i gušenja.
- Prije odlaganja starih proizvoda koji se više ne smiju koristiti:
 1. Isključite mrežni kabel iz utičnice.
 2. Odrežite kabel za napajanje i izvadite ga iz uređaja zajedno sa utikačem.
 3. Ne uklanjajte stalke i ladice iz proizvoda kako biste spriječili da djeca uđu u uređaj.
 4. Uklonite vrata.
 5. Pohranite proizvod tako da ne može da se prevrne.
 6. Ne dopuštajte djeci da se igraju sa starim proizvodom.
 - Ne odlažite proizvod tako što ćete ga spaljivati. Opasnost od eksplozije.
 - Ako na vratima proizvoda postoji brava, ključ čuvajte van domašaja djece.

1.3 Zaštita od električne energije

- Proizvod ne smije biti uključen u utičnicu tokom ugradnje, održavanja, čišćenja, popravka i prijevoza.
- Ako je kabel za napajanje oštećen, zamijenit će ga samo ovlašteni servis kako bi se izbjegao bilo kakav rizik koji se može pojaviti.
- Ne stavljajte kabl za napajanje ispod proizvoda ili na stražnju stranu proizvoda. Ne stavljajte teške predmete na kabel za napajanje. Kabel za napajanje ne treba da se savija, prelama i ne smije da dođe u kontakt sa bilo kojim izvorom toplote.
- Za upravljanje proizvodom ne koristite produžni kabel, višestruku priključnicu ili adapter.
- Prijenosne višestruke utičnice ili prijenosni izvori napajanja mogu se pregrijati i uzrokovati požar. Prema tome, nemojte držati višestruku priključnicu iza ili u blizini proizvoda.
- Utikač mora biti lako dostupan. Ako to nije moguće, na električnoj instalaciji bit će dostupan mehanizam koji ispunjava zakone o električnoj energiji i koji isključuje sve priključke iz mreže (osigurač, prekidač, glavni prekidač itd.).
- Ne dodirujte utikač mokrim rukama.
- Prilikom isključivanja uređaja, ne držite kabel za napajanje, već utikač.

1.4 Sigurnost pri rukovanju

- Ovaj je proizvod težak, nemojte sami sa njim postupati.
- Ne držite proizvod za vrata prilikom rukovanja proizvodom.
- Pazite da pri rukovanju proizvodom ne oštetite rashladni sistem i cijevi. Ne koristite proizvod ako su cijevi oštećene i obratite se ovlaštenom servisu.

1.5 Sigurnost pri ugradnji

- Za ugradnju proizvoda kontaktirajte ovlašteni servis. Da biste proizvod pripremili za ugradnju, pogledajte informacije u korisničkom priručniku i pobrinite se da su snabdijevanje struje i vode u skladu sa zahtjevima. Ako instalacija nije odgovarajuća, pozovite električara i vodoinstalatera da prilagode instalacije po potrebi. U suprotnom može doći do električnih udara, požara, problema u radu proizvoda ili ozljeda.
- Prije instaliranja provjerite ima li oštećenja na proizvodu. Nemojte instalirati proizvod ako je oštećen.
- Stavite proizvod na ravnu i tvrdu površinu i iznivelišite ga pomoću podesivog postolja. U suprotnom, hladnjak se može prevrnuti i prouzrokovati ozljede.
- Proizvod mora biti instaliran u suhom i ventiliranom okruženju. Ne držite tepihe, prostirače ili slične podne zastore ispod proizvoda. To može uzrokovati opasnost od požara zbog neadekvatne ventilacije!
- Ne blokirajte i ne prekrivajte ventilacijske otvore. U suprotnom, potrošnja električne energije se može povećati i može doći do oštećenja proizvoda.
- Ne spajajte proizvod na sustave napajanja poput solarnih napajanja. U suprotnom može doći do oštećenja vašeg proizvoda kao rezultat naglih oscilacija napona!
- Što više rashladnog sredstva sadrži hladnjak, veća će mu biti i prostorija za ugradnju. U vrlo malim prostorijama može doći do zapaljive smjese plina i zraka u slučaju curenja plina u rashladnom sustavu. Za

Sigurnosna uputstva

svakih 8 grama rashladnog sredstva potrebno je najmanje 1 m³ zapremine. Količina rashladnog sredstva dostupnog u vašem proizvodu navedena je u tipskoj naljepnici.

- Mjesto instalacije proizvoda ne smije biti izloženo izravnim sunčevim zrakama i ne smije biti u blizini izvora topline poput peći, radijatora itd.

Ako ne možete spriječiti ugradnju proizvoda u blizini izvora topline, upotrijebite odgovarajuću izolacijsku ploču, a minimalna udaljenost do izvora topline bit će kako je navedeno u nastavku.

- Najmanje 30 cm udaljen od izvora topline kao što su peći, grijalice i grijači itd.,
- I udaljen najmanje 5 cm od električnih peći.
- Vaš proizvod ima klasu zaštite I. Uključite proizvod u uzemljenu utičnicu koja odgovara vrijednostima napona, struje i frekvencije navedene na tipskoj naljepnici. Utičnica mora biti opremljena osiguračem jačine 10 A - 16 A. Naša kompanija nije odgovorna za štetu koja nastane kao rezultat rada proizvoda bez osiguravanja uzemljenja i električnih veza izvedenih u skladu s lokalnim ili nacionalnim propisima.
- Kabel za napajanje proizvoda mora biti isključen iz struje tijekom instalacije. U suprotnom može doći do opasnosti od električnog udara i ozljeda!
- Ne stavljajte proizvod u olabavljene, slomljene, prljave, masne utičnice ili utičnice koje su ispane iz svog ležišta ili utičnice s rizikom od dodira s vodom.
- Postavite kabel za napajanje i kabele (ako su dostupni) proizvoda tako da ne uzrokuju opasnost od saplitanja.
- Prodiranje vlage u dijelove pod naponom ili na kabl za napajanje može prouzrokovati kratki spoj. Stoga, nemojte koristiti proizvod u vlažnim okruženjima ili na mjestima gdje prskati voda (npr. garaža, praonica rublja itd.) Ako je hladnjak

vlažan od vode, isključite ga sa napajanja i obratite se ovlaštenom servisu.

- Ne priključujte svoj hladnjak na uređaje za uštedu energije. Ovi sustavi su štetni za proizvod.

1.6 Sigurnost pri radu

- Na proizvodu nemojte koristiti kemijska otapala. Ovi materijali sadrže opasnost od eksplozije.
- U slučaju kvara proizvoda, isključite ga sa napajanja i nemojte ga stavljati u režim rada dok ga ovlaštenu servis ne popravi. Postoji opasnost od električnog udara!
- Ne stavljajte izvor plamena (npr. svijeće, cigarete, itd.) na proizvod ili u njegovu blizinu.
- Ne penjite se na proizvod. Rizik od pada i povreda!
- Nemojte oštetiti cijevi rashladnog sustava koristeći oštre i probojne alate. Rashladno sredstvo koje se prska u slučaju probijanja gasovoda, produžetaka cijevi ili prevlaka gornje površine može prouzrokovati iritaciju kože i povrede očiju.
- Ne stavljajte i ne upotrebljavajte električne uređaje unutar hladnjaka/dubinskog zamrzivača, osim ako to ne preporuča proizvođač.
- Nemojte gurati bilo koji dio ruke ili tijela u bilo koji od pokretnih dijelova unutar proizvoda. Vodite računa da spriječite zaglavlivanje prstiju između hladnjaka i njegovih vrata. Budite oprezni dok otvarate ili zatvarate vrata ako u blizini ima djece.
- Ne stavljajte sladoled, kockice leda ili smrznutu hranu u usta čim ih izvadite iz zamrzivača. Rizik od promrzlina!
- Ne dirajte unutrašnje zidove, metalne dijelove zamrzivača ili hranu čuvanu u hladnjaku mokrim rukama. Rizik od promrzlina!
- Ne stavljajte limenke sa sodom ili limenke i boce u kojima se nalazi tekućina koja može biti smrznuta u odjeljak za zamrzavanje. Limenke ili boce mogu eksplodirati. Opasnost od ozljede i materijalne štete!

Sigurnosna uputstva

- Ne koristite i ne stavljajte materijale osjetljive na temperaturu kao što su zapaljivi sprejevi, zapaljivi predmeti, suvi led ili druga hemijska sredstva u blizini hladnjaka. Opasnost od požara i eksplozije!
 - Ne skladištite eksplozivne materije poput aerosola u zapaljivim materijalima.
 - Ne stavljajte limenke s tekućinom preko proizvoda. Prskanje vodom električnog dijela može prouzrokovati opasnost od strujnog udara ili požara.
 - Ovaj proizvod nije namijenjen skladištenju i hlađenju lijekova, krvne plazme, laboratorijskih preparata ili sličnih materijala i proizvoda koji podliježu Direktivi o medicinskim proizvodima.
 - Ako se proizvod koristi suprotno predviđenoj namjeni, može prouzrokovati oštećenje ili pogoršanje proizvoda koji se drže u unutrašnjosti.
 - Ako je vaš hladnjak opremljen plavom svjetlošću, nemojte gledati ovo svjetlo optičkim uređajima. Ne zurite direktno u UV LED svjetlo tokom dugog vremenskog perioda. Ultraljubičaste zrake mogu uzrokovati naprezanje očiju.
 - Ne punitite proizvod onom količinom hrane koja nadmašuje njegov kapacitet. Do povreda ili oštećenja može doći ako sadržaj iz hladnjaka padne prilikom otvaranja vrata. Slični problemi mogu se pojaviti kada se predmet stavi preko proizvoda.
 - Osigurajte da ste uklonili sav led ili vodu koja je možda pala na pod kako biste spriječili ozljede.
 - Promijenite mjesto za stalke/stalke za boce na vratima vašeg hladnjaka isključivo kada su stalci prazni.
- Opasnost od fizičkih ozljeda!
- Ne stavljajte predmete koji mogu pasti/prevrnuti se na proizvod. Ti predmeti mogu pasti tijekom otvaranja ili zatvaranja vrata i uzrokovati ozljede i/ili materijalne štete.
 - Ne udarajte i ne vršite preveliki pritisak na staklene površine. Slomljeno staklo može prouzrokovati ozljede i/ili materijalne štete.
 - Sustav za hlađenje u vašem proizvodu sadrži rashladno sredstvo R600a. Vrsta rashladnog sredstva koja se koristi u proizvodu navedena je na naljepnici tipa. Ovaj plin je zapaljiv. Stoga, pazite da pri radu proizvoda ne oštetite rashladni sistem i cijevi. U slučaju oštećenja cijevi:
 - ne dirajte proizvod niti kabel za napajanje,
 - Držite proizvod dalje od potencijalnih izvora vatre koji mogu prouzrokovati da se proizvod zapali.
 - prozračite područje na kojem se proizvod nalazi. Ne koristite ventilator.
 - Obratite se ovlaštenom servisu.
 - Ako je proizvod oštećen i primijetite curenje plina, držite se podalje od plina. Plin može uzrokovati promrzline ako dođe u kontakt s vašom kožom.

Sigurnosna uputstva

Za proizvode s dozatorom vode/mašinom za led

- Koristite samo pitku vodu. Nemojte puniti rezervoar za vodu nikakvim tečnostima - poput voćnog soka, mlijeka, gaziranih pića ili alkoholnih pića - koje nijesu prikladne za upotrebu u dozatoru vode.
- Postoji rizik za zdravlje i sigurnost!
- Ne dozvolite djeci da se igraju s dozatorom vode ili mašinom za led (Icematic) kako bi se spriječile nezgode ili ozljede.
- Ne stavljajte prste ili predmete u otvor dozatora vode, kanal za vodu ili spremnik mašine za led. Postoji opasnost od ozljede ili materijalne štete!

1.7 Sigurnost pri održavanju i čišćenju

- Ne povlačite za ručku na vratima ako proizvod pomičete radi čišćenja. Ručka može uzrokovati ozljede ako se povuče previše jako.
- Ne čistite proizvod raspršivanjem ili nalivanjem vode na proizvod i unutar proizvoda. Opasnost od strujnog udara i požara.
- Za čišćenje proizvoda ne koristite oštre ili abrazivne alate. Ne koristite materijale kao što su sredstva za čišćenje u domaćinstvu, deterdženti, plin, benzin, alkohol, vosak itd.
- Unutar proizvoda koristite isključivo sredstva za čišćenje i održavanje koja nisu štetna za hranu.
- Nemojte koristiti paru ili sredstva za čišćenje parom za čišćenje proizvoda i topljenje leda u njemu. Para dolazi u kontakt sa dostupnim područjima u vašem hladnjaku i izaziva kratki spoj ili strujni udar!

- Vodite računa da voda bude udaljena od elektro-kola ili osvjetljenja proizvoda.
- Upotrijebite čistu suhu krpu za brisanje prašine ili stranih materijala za vrhove utikača. Za čišćenje utikača nemojte koristiti mokri ili vlažni komad tkanine. U suprotnom može doći do opasnosti od požara ili strujnog udara.

1.8 HomeWhiz

(Možda nije dostupno kod svih modela)

- Slijedite sigurnosna upozorenja čak i ako ste udaljeni od proizvoda dok rukujete proizvodom putem HomeWhiz aplikacije. Također, obratite pažnju na upozorenja u aplikaciji.

1.9 Osvjetljenje

(Možda nije dostupno kod svih modela)

- Kada hoćete da zamijenite LED/sijalicu za osvjetljenje, obratite se ovlašćenom servisu.

2 Upute za zaštitu životne sredine

2.1 Usklađenost s direktivom WEEE i Odlaganjem otpadnog proizvoda:

Ovaj proizvod je usklađen s Direktivom EU WEEE (2012/19/EU). Ovaj proizvod nosi simbol klasifikacije za odlaganje električne i elektronske opreme (WEEE).

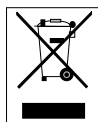

Ovaj simbol označava da ovaj proizvod ne treba odlagati sa ostalim otpadom iz domaćinstva na kraju vijeka upotrebe. Korišćeni uređaj mora se vratiti u službeno zbirno mjesto za recikliranje

električnih i elektronskih uređaja. Da biste pronašli ove sisteme za prikupljanje, obratite se lokalnim nadležnim organima ili prodavaču kod kojeg je proizvod kupljen. Svako domaćinstvo igra važnu ulogu u obnavljanju i recikliranju starog aparata. Odgovarajuće odlaganje korišćenog aparata pomaže u sprječavanju potencijalnih negativnih posljedica po životnu sredinu i zdravlje ljudi.

2.2 Usklađenost sa RoHS direktivom:

Proizvod koji ste kupili je usklađen s Direktivom EU RoHS (2011/65/EU). On ne sadrži štetne i zabranjene materijale navedene u Direktivi.

2.3 Informacija o ambalaži



Ambalaža proizvoda je proizvedena od sekundarnih sirovina u skladu s našim nacionalnim propisima za zaštitu okoliša.

Ne bacajte ambalažu sa kućnim ili drugim otpadom. Odnosite je do sabirnih centara za ambalažu koje su odredile lokalne vlasti.

3 Vaš hladnjak

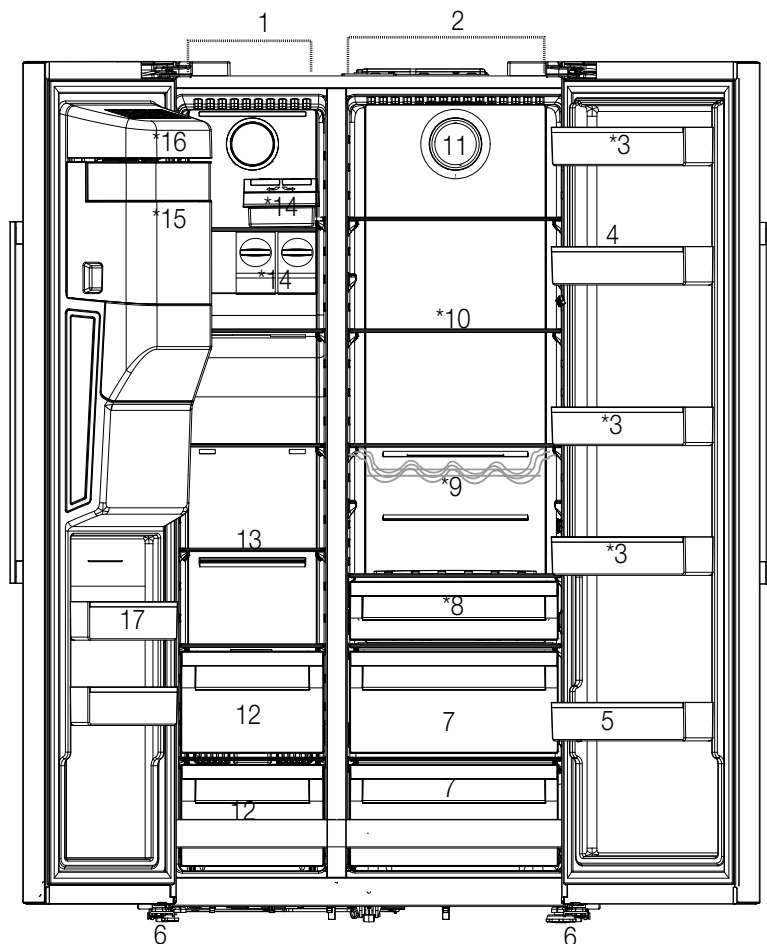

- | | |
|--|--|
| 1- Odjeljak zamrzivača | 9- Polica za boce |
| 2- Odjeljak hladnjaka | 10- Staklene police |
| 3- Police na vratima odjeljka za hlađenje | 11- Ventilator |
| 4- Držać jaja | 12- Odjeljke za skladištenje zamrznule hrane |
| 5- Polica za boce | 13- Staklena polica u odjeljku zamrzivača |
| 6- Podesiva postolja | 14- Icematic |
| 7- Odjeljci za voće i povrće | 15- Kutija za čuvanje leda |
| 8- Odjeljak za mliječne proizvode (ledara) | 16- Dekorativni poklopac ledomata |
| | 17- Police na vratima zamrzivača |

Možda nije dostupno kod svih modela



* **Opcionalno:** Slike u ovom korisničkom priručniku su šematske i možda se neće u potpunosti poklapati sa vašim uređajem. Ako vaš proizvod ne sadrži odnosne dijelove, informacije se odnose na drugim modelima.

4 Instalacija

4.1 Pravo mjesto za instalaciju



Prvo pročitajte odjeljak „Sigurnosne upute“!

Vaš proizvod zahtijeva adekvatnu cirkulaciju zraka da bi efikasno funkcionirao. Ako će proizvod biti smješten u niši, ne zaboravite ostaviti najmanje 5 cm razmaka između proizvoda i stropa, zida sa stražnje strane i zidova s bočnih strana.

Ako će proizvod biti smješten u niši, ne zaboravite ostaviti najmanje 5 cm razmaka između proizvoda i stropa, zida sa stražnje strane i zidova s bočnih strana. Provjerite da li se zaštitna komponenta za razmak sa stražnje strane nalazi na predviđenom mjestu (ako je isporučena uz proizvod). Ako komponenta nije dostupna ili se izgubi ili spadne, postavite proizvod tako da između stražnje površine proizvoda i zidova prostorije bude najmanje 5 cm razmaka. Razmak sa stražnje strane važan je za učinkovit rad proizvoda.



UPOZORENJE: Ne koristite produžni kabel ili kabel sa više utičnica na priključku za napajanje.



UPOZORENJE: Proizvođač ne preuzima odgovornost za štetu nastalu radom neovlaštenih osoba.



UPOZORENJE: Strujni kabel proizvoda mora biti van utikača tijekom instalacije. Ako to ne učinite, može doći do smrti ili teških povreda!



UPOZORENJE: Ako je raspon vrata preuzak da bi proizvod mogao proći, uklonite vrata i okrenite proizvod u stranu; ako ovo ne uspije, obratite se ovlaštenom servisu.

- Stavite proizvod na ravnu površinu kako bi izbjegli vibracije.
- Postavite proizvoda najmanje 30 cm od grijalice, peći i sličnih izvora topline i najmanje 5 cm od električnih peći.
- Ne izlažite proizvod direktnoj sunčevoj svjetlosti ili ne držite ga u vlažnom okruženju.

- Proizvod zahtijeva adekvatnu cirkulaciju zraka da bi efikasno funkcionirao. Ako proizvod će biti stavljen u niši, ne zaboravite da ostavite najmanje 5 cm udaljenosti između uređaja i plafona i zidova.

4.2 Postavljanje plastičnih klinova

Upotrijebite plastične klinove koji su isporučeni uz proizvod kako biste osigurali dovoljno prostora za cirkulaciju zraka između proizvoda i zida.

1. Da biste priključili klinove, uklonite vijke na proizvodu i koristite vijke priložene uz klinove.

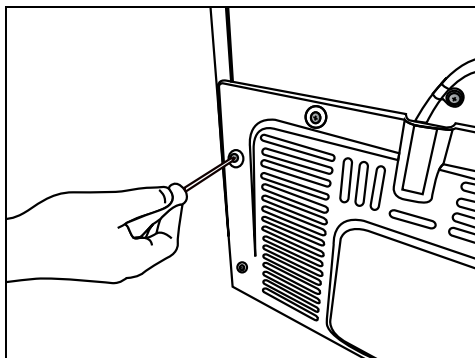

2. Pričvrstite 2 plastična klina na poklopac ventilacije kao što je prikazano na slici.

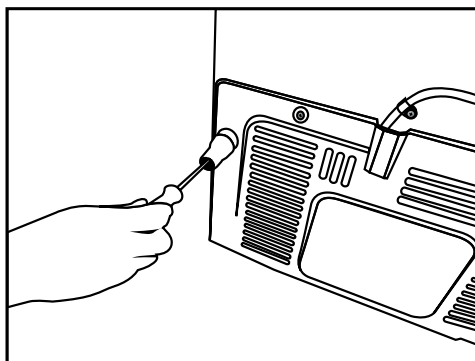

Instalacija

Da biste vrata podesili vertikalno,

- otpustite pričvrсну maticu na dnu
- zavrните maticu za podešavanje (CW/CCW) u zavisnosti od položaja vrata
- pritegnite maticu za fiksiranje u krajnji položaj

Da biste vrata podesili horizontalno,

- otpustite pričvrсну maticu na dnu
- otpustite pričvrсну maticu na vrhu
- Zavrtnite vijak za podešavanje (CW/CCW) sa strane u zavisnosti od položaja vrata
- pritegnite pričvrсни vijak na vrhu u krajnji položaj
- pritegnite pričvrсни vijak na dnu

4.3 Podešavanje nogica

Ako proizvod nije u uravnoteženom položaju, podesite prednje podesivo postolje okretanjem udesno ili ulijevo.

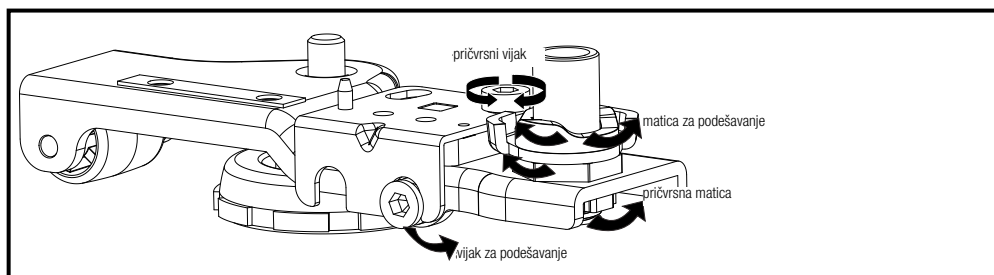
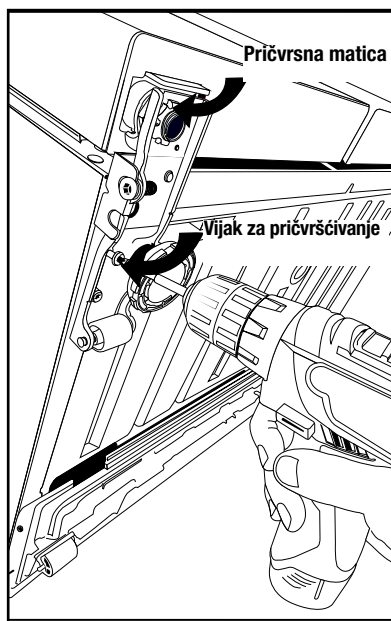
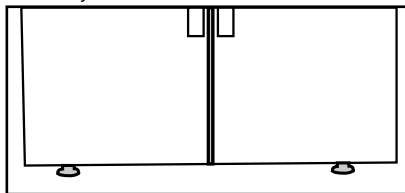

Instalacija

4.4 Električno povezivanje



UPOZORENJE: Ne koristite produžni kabel ili kabel sa više utičnica na priključku za napajanje.



UPOZORENJE: Oštećeni kabel za napajanje mora zamijeniti ovlaštenu servis.

- Naša firma ne preuzima odgovornost za bilo kakvu štetu nastalu upotrebom bez uzemljenja i priključka napajanja u skladu sa državnim propisima.
- Napojni kabel mora biti lako dostupan nakon instalacije.



Upozorenje na vruću površinu!
Bočne stijenke vašeg proizvoda opremljene su cijevima za hlađenje za poboljšanje sistema hlađenja. Tečnost pod visokim pritiskom može teći kroz ove površine, uzrokujući vruće površine na bočnim stijenkama. Ovo je normalno i ne zahtijeva servisiranje. Budite oprezni kad dodirujete ta područja.

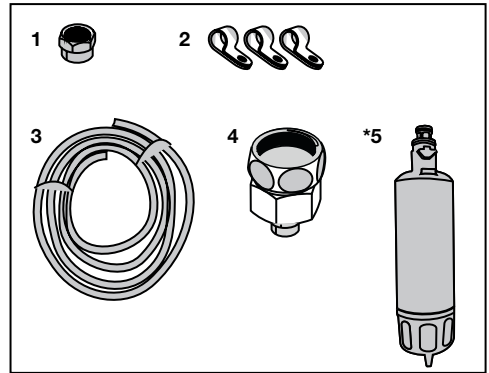

1. Konektor (1 komad): Koristi se za priključivanje crijeva za vodu na zadnjoj strani uređaja.
2. Spojnica za crijevo (3 komada): Koristi se fiksirati crijevo za vodu na zidu.
3. Crijevo za vodu (1 komad, 5 metra, promjer 1/4 inča): Koristi se za priključak vode.
4. Adapter za slavinu (1 komad): Sadrži porozni filter, koristi za povezivanje na mrežu hladne vode.
5. Filter za vodu (1 komad * Opcionalno): Koristi se za povezivanje vode iz vodovodne mreže na proizvod. Filter za vodu nije potreban ako je dostupna flaša za vodu.

4.5 Priključak za vodu

(Opcionalno)



UPOZORENJE: Isključite proizvod i pumpe za vodu (ako je dostupna) za vrijeme povezivanja.

Povezivanje na vodovodnu mrežu proizvoda, povezivanje filtera i flašu za vode mora biti urađeno sa strane ovlaštenog servisera. Proizvod može biti povezan na flašu za vodu ili direktno na vodovod, ovisno o modelu. Da biste uspostavili vezu, crijevo za vodu prvo mora biti povezano na proizvod.

Provjerite da sljedeći dijelovi su bili dostavljeni uz vašeg proizvoda:

4.6 Povezivanje crijevo za vodu na proizvod

Da biste povezali crijevo za vodu na proizvod, slijedite upute u nastavku.

1. Uklonite priključak na crijevo mlaznica adapter u zadnje strane uređaja i crijevo kroz konektor.

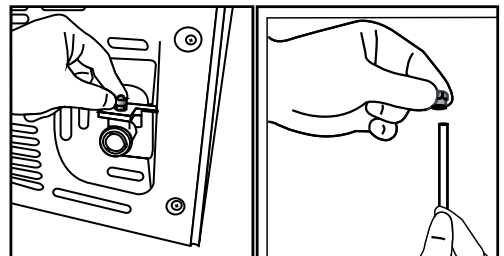

Instalacija

2. Gurnite crijevo za vodu čvrsto ka dole i povežite na crijevo adapter mlaznice.

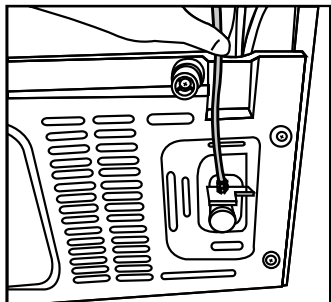

3. Ručno zategnite priključak da bi ga fiksirali na adapteru crijevne mlaznice. Također možete zategnuti priključak pomoću ključem ili kliještima.

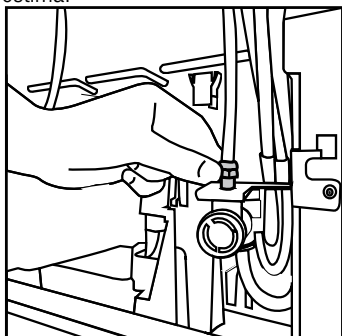

4. Spojite drugi kraj crijeva u vodovodu mrežu (vidi poglavlje 4.7) ili, kod flaše za vodu, na pumpu za vodu (vidi odjeljak 4.8).

4.7 Povezivanje na vodovod

(Opcionalno)

Da biste koristili proizvod povezivanjem na mrežu hladne vode, na vodovodnu mrežu hladne vode u vaš dom mora biti instaliran standardni 1/2 "priključak ventila. Ako konektor nije dostupan ili ako niste sigurni, obratite se kvalificiranom vodoinstalateru.

1. Odvojite priključak (1) iz adaptera slavine (2).

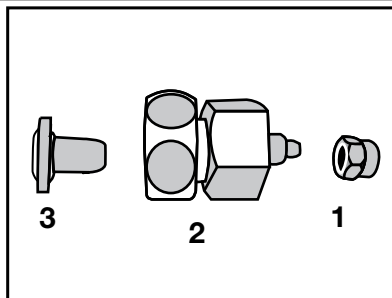

2. Povežite adapter slavine na vodovodni ventil.

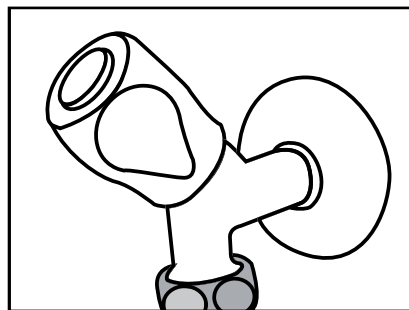

3. Pričvrstite priključak oko crijeva za vodu.

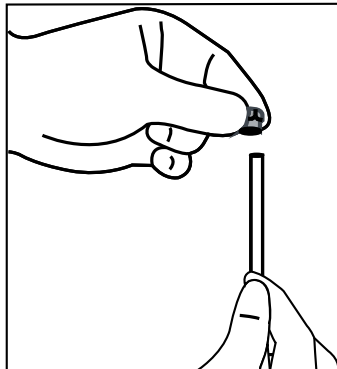

4. Pričvrstite priključak na adapter slavine i zategnite rukom / alatom.

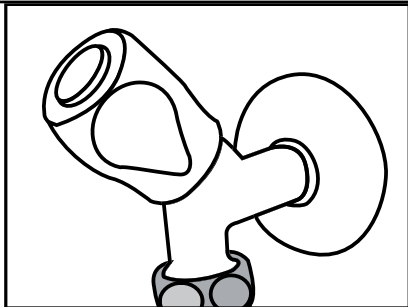

5. Da biste izbjegli oštećenja, prebacivanje ili slučajno isključivanja crijeva, koriste spojnice za fiksirati crijevo za vodu na odgovarajući način.

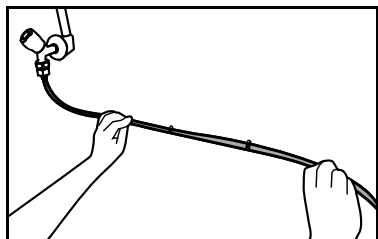

UPOZORENJE: Nakon uključivanja slavine, osigurati se da nema curenja vode na oba kraja crijeva za vodu. U slučaju curenja, isključite ventil i zategnite sve veze pomoću ključa za cijevi ili kliješta.

4.8. Za proizvode koje imaju flašu za vodu

(Opcionalno)

Da biste flašu za vodu za vodni priključak proizvoda, mora se koristiti pumpa za vodu preporučenu od strane ovlaštenog servisa .

1. Priključite jedan kraj crijeva dostavljenog sa pumpom na proizvod (vidi 4.6) i slijedite upute u nastavku.

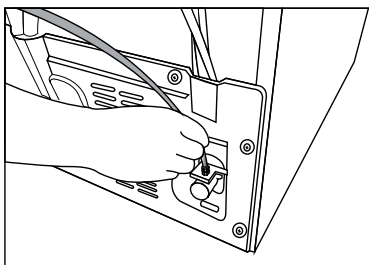

2. Spojite drugi kraj crijeva na pumpu za vodu guranjem crijeva u pumpin dovod za crijevo.

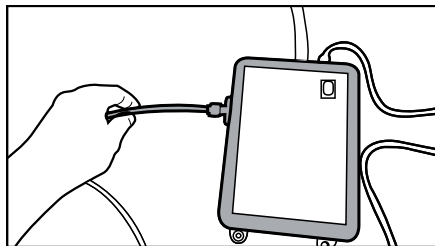

3. Postavite i pričvrstite crijevo pumpe unutar flaše.

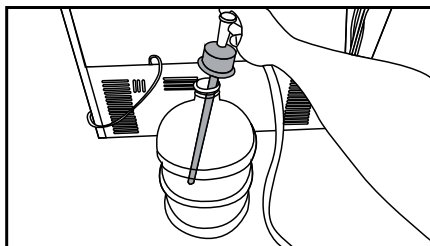

4. Kada je veza uspostavljena, priključite i uključite pumpu za vodu.



Pričekajte 2-3 minuta nakon pokretanja pumpe za postizanje željene efikasnosti.



Vidjeti također korisnički vodič pumpe oko informacija za priključak vode.



Kada koristite flašu za vodu, filter za vodu nije potreban.

4.9 Filter za vodu

(Opcionalno)

Proizvod može imati unutarnji ili vanjski filter, ovisno o modelu. Da biste priključili filter za vodu, slijedite upute u nastavku.

Instalacija

4.9.1. Učvršćivanje vanjskog filtera na zidu (opcionalno)



UPOZORENJE: Ne fiksirati filter na proizvodu.

Provjerite da sljedeći dijelovi su bili dostavljeni uz vašeg proizvoda:

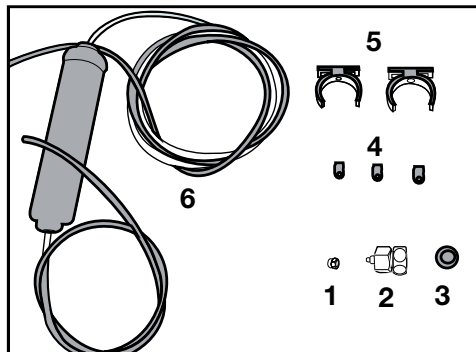

1. Konektor (1 komad): Koristi se za priključivanje crijeva za vodu na zadnjoj strani uređaja.
 2. Adapter za slavinu (1 komad): Koristi se za priključak na mrežu hladne vode.
 3. Porozni filter (1 komad)
 4. Spojnica za crijevo (3 komada): Koristi se za fiksirati crijevo za vodu na zidu.
 5. Aparat za povezivanje filtera (2 komada): Koristi se za fiksirati filter na zidu.
 6. Filter za vodu (1 komad): Koristi se za povezivanje uređaja na vodovod. Filter za vodu nije potreban kada se koristi flaša za vodu.
1. Povežite adapter slavine na vodovodni ventil.
 2. Odredite lokaciju fiksiranja vanjskog filtera. Fiksirajte aparata za povezivanje filtera (5) na zidu.
 3. Postavite filter u upravnome položaju na aparatu za povezivanje filtera, kao što je navedeno na etiketi. (6)

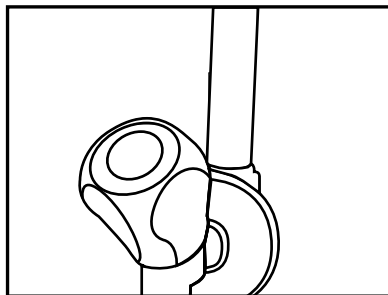

4. Pričvrstite crijevo za vodu koje se proteže od vrha filtera do adaptera priključka vode proizvoda (vidi 4.6.)

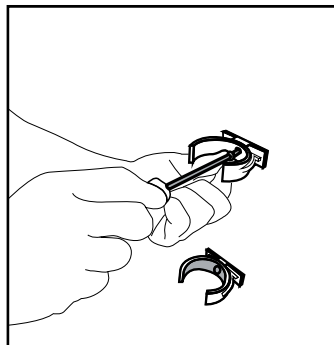

Nakon što je veza uspostavljena, ona treba da izgleda kao na slici.

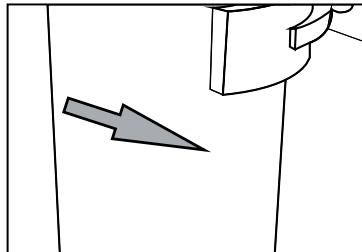
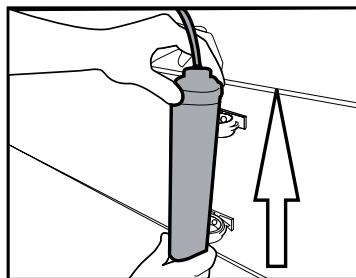

Instalacija

4.9.2. Interni filter

Unutrašnji filter dobili uz proizvod nije instaliran kodisporuke; molimo slijedite upute u nastavku za instalaciju filtera.

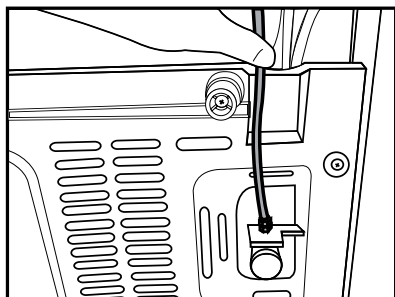

Vodna linija:

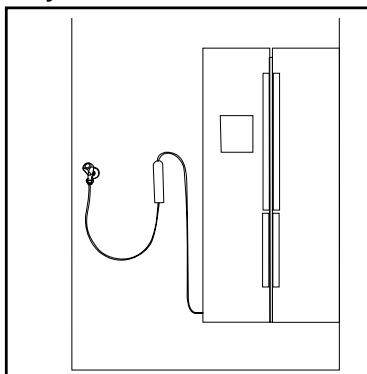

Linija flaše:

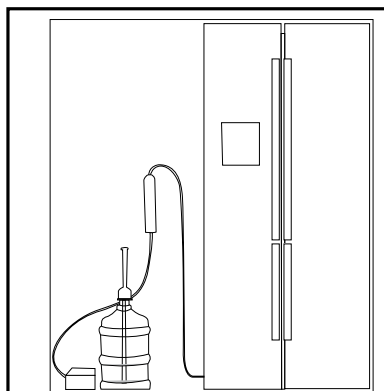

1. "Ice Off" pokazatelj mora biti aktivan dok instalirate filtera. Uključite indikator ON-OFF pomoću dugmeta "Ice" na ekranu.

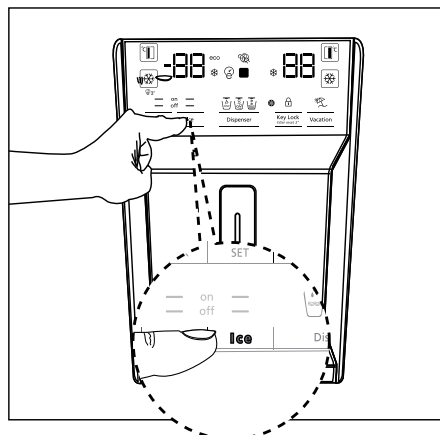

2. Uklonite kutiju za povrća za pristupiti filteru za vodu.

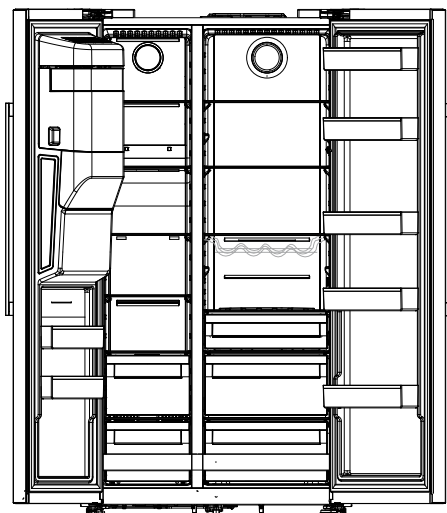

Nemojte koristiti prvih 10 čaše vode nakon povezivanja filtera.

Instalacija



Nekoliko kapi vode može teći nakon skidanja poklopca, to je normalno.

3. Postavite poklopac filtera za vodu u mehanizam i gurnite da se zaključa u mjestu.
4. Pritisnite tipku "Ice" na ekranu da biste otkazali "Ice Off" režim.

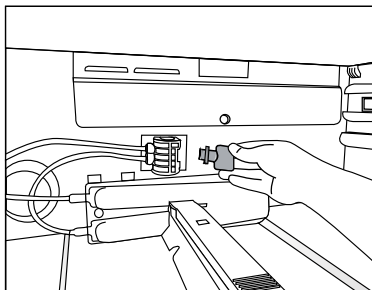

Filter za vodu će očistiti određenih stranih čestica u vodu. On neće očistiti mikroorganizama u vodi.

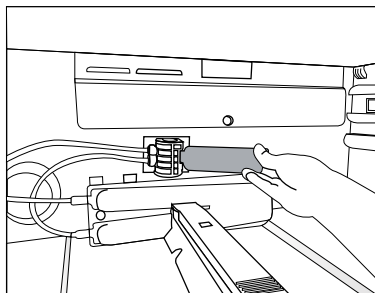

5 Priprema



Prvo pročitajte odjeljak „Sigurnosne upute“!

5.1 Šta učiniti za uštedu energije



Povezivanje proizvoda na elektronske sisteme za štednju energije je štetno jer to može oštetiti proizvod.

- Za samostojeći uređaj; ovaj rashladni uređaj nije namijenjen za uporabu kao ugradbeni uređaj.
- Ne držite vrata hladnjaka otvorena duže vrijeme.
- Ne stavljajte toplu hranu ili pića u hladnjak.
- Nemojte prepuniti hladnjak; blokiranje unutrašnjeg protoka zraka će smanjiti kapacitet hlađenja.
- Ovisno o karakteristikama proizvoda; odmrzavanja smrznute hrane u odjeljak hladnjaka će osigurati uštedu energije i očuvanje kvaliteta hrane.
- Hrana se čuva u ladicama hladnjaka kako bi se osigurala ušteda energije i zaštitila hrana u boljim uvjetima.
- Vodite računa da namirnice nisu u dodiru s osjetnikom temperature hladnjaka u odjeljku.

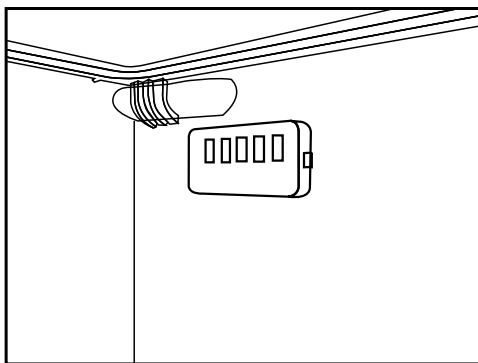

- Budući da vrući i vlažni zrak neće direktno prodirati u vaš proizvod kada vrata nisu otvorena, vaš proizvod će se optimizirati u uvjetima dovoljnim da zaštiti vašu hranu. U ovoj funkciji uštede energije, funkcije i komponente poput kompresora, ventilatora, grijača, odmrzavanja, osvjetljenja, zaslona i tako dalje funkcionirat će u skladu s potrebama da se u

tim okolnostima potroši minimalna količina energije, uz održavanje svježine vaše hrane.

- U slučaju da postoji više opcija, staklene police moraju biti postavljene tako da izlazi za zrak na zadnjoj stijenci ne budu blokirani, i po mogućnosti da izlazi za zrak budu ispod staklene police. Takva kombinacija može pomoći u poboljšanju raspodjele zraka i energetske efikasnosti.

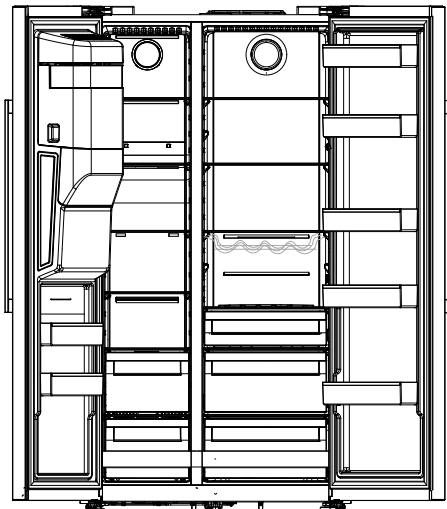

5.2 Početni rad

Prije upotrebe hladnjaka, pobrinite se da su potrebne pripreme napravljene u skladu sa uputstvima u sekcije "Uputstva o sigurnosti i okoliša" i "Instalacija".

- Uključite proizvod da radi 12 sati bez unešene hrane i ne otvarajte vrata osim ako je to izričito neophodno.



Zvuk će se čuti kada kompresor počine da radi. Normalno je da se čuje zvuk čak i kada je kompresor neaktivan, zbog komprimiranih tekućina i plinova u sistemu hlađenja.



Normalno je da prednje ivice hladnjaka budu tople. Ova područja su dizajnirana za zagrijavanje kako bi se spriječila kondenzacija.



Kod nekih modela, indikatorska ploča automatski se isključuje 1 minutu nakon zatvaranja vrata. On će se ponovno aktivirati kada se otvore vrata ili se pritisne bilo koja tipka.

6 Rukovanje proizvodom



Prvo pročitajte odjeljak „Sigurnosne upute“!

- Ne koristite mehanički alat ili bilo koji drugi alat osim onih preporučenih od strane proizvođača s ciljem ubrzavanja postupka odmrzavanja.
- Ne koristite dijelove hladnjaka, poput vrata ili ladica, kao potporu ili stepenicu. To može dovesti do prevrtanja proizvoda ili oštećenja njegovih komponenti.
- Proizvod se koristi samo za čuvanje hrane.
- Isključite ventil za vodu ako ćete biti daleko od kuće (npr. na odmoru) i nećete dugo koristiti aparat za led ili dozator vode. U suprotnom može doći do curenja vode.

6.1 Isključivanje proizvoda

- Ako proizvod nećete koristiti duže vrijeme;
 - iskopčajte ga s napajanja,
 - uklonite hranu kako bi spriječili stvaranje neugodnih mirisa,
 - sačekajte dok se led ne otopi,
 - očistite unutrašnjost i pričekajte dok se ne osuši.
 - vrata ostavite otvorena kako biste spriječili oštećenje plastike unutrašnjeg kućišta.

6 Rad uređaja

Prvo pročitajte odjeljak „Sigurnosne upute“!

6.2 Tabla s indikatorima

Panel indikatora može se razlikovati ovisno o modelu vašeg proizvoda.

Zvučne i vizualne funkcije panela indikatora će pomoći u korištenju hladnjaka.

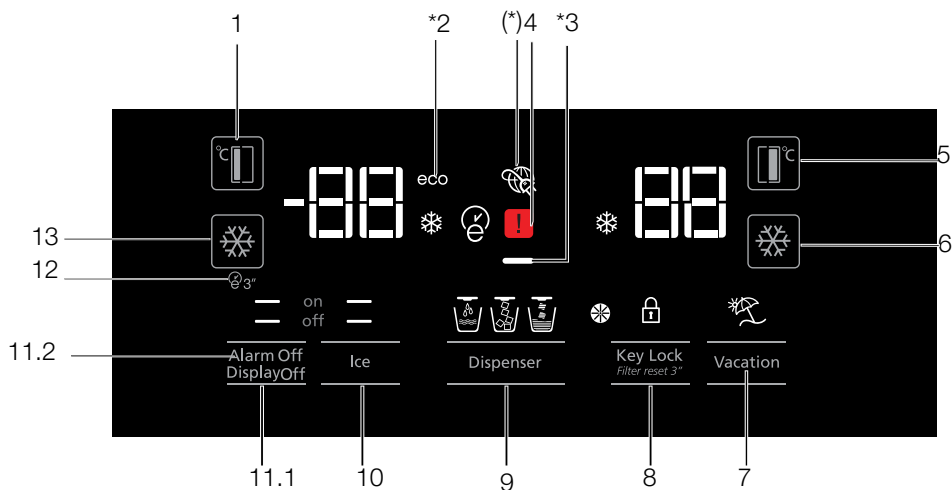

1. Podešavanje temperature odjeljka zamrzivača
2. Ekonomični način rada
3. Funkcija za uštedu energije (displej isključen)
4. Indikator prekida u napajanju/visoke temperature/upozorenja za grešku
5. Podešavanje temperature odjeljka hladnjaka
6. Brzo hlađenje
7. Funkcija za rad tokom odmora
8. Zaključavanje tipki / otkazivanje upozorenja za zamjenu filtera
9. Odabir za vodu, fragmentirani led, kocke leda
10. Pravljenje leda, uključeno/isključeno
11. Displej uključen/isključen /Upozorenje za isključen alarm
12. Autoeco
13. Brzo zamrzavanje

***Možda nije dostupno kod svih modela**



*** Opcionalno:** Slike u ovom korisničkom priručniku su šematske i možda se neće u potpunosti poklapati sa vašim uređajem. Ako vaš proizvod ne sadrži odnosne dijelove, informacije se odnose na drugim modelima.

Korištenje proizvoda

1. Podešavanje temperature odjeljka zamrzivača

Pritiskanje tipke (🌡️) će omogućiti da temperatura odjeljka zamrzivača bude podešena na -18, -19, -20, -21, -22, -23, -24, -18...

2. Ekonomični način rada

Naznačava da frižider radi u modu za uštedu energije. Ovaj indikator će biti aktivan kada je temperatura odjeljka zamrzivača podešena na -18 ili ako je omogućeno hlađenje uz uštedu energije preko eco-extra funkcije. (ECO)

3. Funkcija za uštedu energije (displej isključen)

Ako se vrata proizvoda drže zatvorenim tokom dužeg vremena, funkcija uštede energije se automatski aktivira i simbol uštede energije svijetli. Kada je funkcija za uštedu energije aktivirana, svi simboli na displeju osim simbola za uštedu energije će se isključiti. Kada je funkcija za uštedu energije aktivirana, ako se pritisne bilo koja tipka ili ako se otvore vrata, funkcija za uštedu energije će biti otkazana i simboli na displeju će se vratiti u normalu.

Funkcija uštede energije je aktivirana tokom isporuke iz fabrike i ne može se poništiti.

4. Indikator nestanka struje/visoke temperature/upozorenja za grešku

Ovaj indikator (⚠️) će svijetliti u slučaju greške kod temperature ili upozorenja o kvaru. Ovaj indikator svijetli tokom pada napona, grešaka pri visokoj temperaturi i upozorenja o kvarovima. Za vrijeme dužeg nestanka struje, najviša temperatura koju dosegne odjeljak zamrzivača će treperiti na digitalnom displeju. Nakon što provjerite namirnice smještene u odjeljku zamrzivača pritisnite tipku za isključenje alarma da biste poništili upozorenje.

5. Podešavanje temperature odjeljka hladnjaka

Nakon što pritisnete tipku (🌡️), temperatura odjeljka hladnjaka se može podesiti na 8,7,6,5,4,3,2.. datim redoslijedom.

6. Brzo hlađenje

Za brzo hlađenje, pritisnite tipku; to će aktivirati indikator brzog hlađenja (❄️).

Pritisnite ovu tipku ponovo da biste deaktivirali ovu funkciju.

Koristite ovu funkciju kada stavljate namirnice u odjeljak hladnjaka ili da brzo ohladite namirnice. Kada je ova funkcija aktivirana, frižider će biti uključen tokom 1 sata.

7. Funkcija za rad tokom odmora

Kada je funkcija rada tokom odmora (🏠) aktivna, indikator temperature odjeljka hladnjaka prikazuje natpis "- -" i proces hlađenja u odjeljku hladnjaka neće biti aktivan. Ova funkcija nije pogodna za čuvanje hrane u odjeljku hladnjaka. Drugi odjeljci će ostati hladni s odgovarajućom postavkom temperature za svaki odjeljak.

Pritisnite ponovo tipku funkcije za rad tokom odmora da biste otkazali ovu funkciju. (🏠)

8. Zaključavanje tipki / Zaključavanje tipki / otkazivanje upozorenja za zamjenu filtera

Pritisnite tipku za zaključavanje tipki (🔒) da biste aktivirali zaključavanje tipki. Ovu funkciju takođe možete koristiti da biste spriječili promjenu postavki temperature frižidera. Filter frižidera se mora mijenjati svakih 6 mjeseci. Pritisnite i držite tipku (🔒) tokom 3 sekunde da isključite svjetlo upozorenja za filter.

9. Odabir za vodu, fragmentirani led, kocke leda

Podesite odabir za vodu (👑), kocku leda (🧊) i fragmentirani led (🧊) pomoću tipke broj 8. Aktivni indikator će ostati upaljen.

10. Pravljenje leda, uključeno/isključeno

Pritisnite tipku (🧊) da otkazete (off —) ili aktivirate (on —) pravljenje leda.

11.1 Displej uključen/isključen

Pritisnite tipku (— off) da otkazete (XX) ili aktivirate (— on) uključivanje/isključivanje displeja.

11.2 Upozorenje za isključen alarm

U slučaju pada napona/alarma za visoku temperaturu, nakon što provjerite hranu smještenu u odjeljku zamrzivača pritisnite tipku za isključivanje alarma da poništite upozorenje.

12. Autoeco

Pritisnite auto eco tipku (🌿), tokom 3 sekunde da aktivirate ovu funkciju. Ako vrata ostanu zatvorena tokom dužeg vremena kada je ova funkcija aktivirana, odjeljak hladnjaka će se prebaciti na ekonomični način rada. Pritisnite ovu tipku ponovo da biste deaktivirali ovu funkciju. Indikator će svijetliti nakon 6 sati kada je auto eco funkcija aktivna. (🌿)

13. Brzo zamrzavanje

Za brzo zamrzavanje pritisnite dugme; ovo će aktivirati indikator brzog zamrzavanja (❄️). Kada je uključena funkcija brzog zamrzavanja, lampica brzog zamrzavanja će se upaliti i indikator temperature odjeljka zamrzivača prikazat će vrijednost -27. Pritisnite dugme za brzo zamrzavanje (❄️) ponovo za otkazivanje ove funkcije. Indikator brzog zamrzavanja će se isključiti i vratiti u normalnu postavku. Funkcija brzog zamrzavanja će se automatski isključiti nakon 24 sata, osim ako nije ranije otkazana od strane korisnika. Da biste zamrznuli veliku količinu svježe hrane, pritisnite dugme za brzo zamrzavanje 24 sati prije nego što stavite hranu u odjeljak za zamrzavanje.

6.3 Modul deodorizatora

(FreshGuard)

*Možda nije dostupno kod svih modela

Modul deodorizatora brzo uklanja loše mirise u vašem hladnjaku prije nego što mirisi prožmu površine. Zahvaljujući ovom modulu koji je postavljen na stropu odjeljka sa svježom hranom, loši se mirisi otapaju dok se zrak aktivno propušta na filter za miris, a zatim se zrak koji je očistio filter ponovno emitira u odjeljak za svježiju hranu. Na taj se način uklanjaju neželjeni mirisi koji mogu nastati tokom pohrane hrane u hladnjaku prije nego što prožmu površine.

To se postiže zahvaljujući ventilatoru, LED svjetlu i filteru mirisa koji su ugrađeni u modul.

Kada želite da koristite modul deodorizatora, aktivirajte ga pomoću dugmeta indikatora.

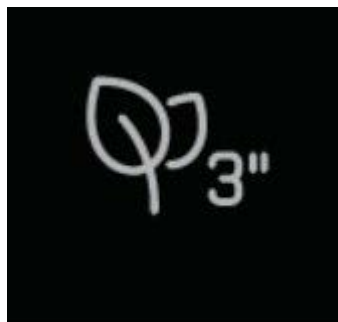

6.4 Odjeljak za voće i povrće sa kontrolom vlažnosti zraka (EverFresh+)

***Možda nije dostupno kod svih modela**

Zahvaljujući ladici koja kontroliše vlažnost zraka, voće i povrće mogu se dulje čuvati u okruženju sa idealnim uslovima vlažnosti zraka. Sa sustavom za prilagođavanje vlažnosti zraka s 3 opcije s prednje strane odjeljka za voće i povrće, možete kontrolirati razinu vlažnosti zraka iznutra, ovisno o hrani koju pohranjujete. Preporučujemo vam da hranu čuvate odabirom opcije za pohranu povrća kada skladištite samo povrće, opcije za pohranu voća kada skladištite samo voće i opcije za mješovitu hranu kada skladištite mješovitu hranu.

Preporučujemo da se povrće i voće ne čuva u vrećicama kako bi se produžilo vrijeme skladištenja hrane i kako bi se bolje iskoristio sistem kontrole vlažnosti zraka. Čuvanje u plastičnim vrećicama dovodi do toga da povrće brzo istruli. Preporučujemo da se naročito krastavci i brokoli ne čuvaju u zatvorenim vrećicama. U situacijama kada kontakt sa drugim povrćem nije poželjan, koristite ambalažne materijale poput papira koji ima određenu razinu poroznosti u smislu higijene. Prilikom postavljanja povrća, teško i tvrdo povrće stavite na dno a meko na vrh, uzimajući u obzir specifične težine povrća.

Voće koje proizvodi etilen u velikoj količini, poput kruške, kajsije, breskve i naročito jabuke, nemojte stavljati u isti odjeljak za voće i povrće sa ostalim voćem i povrćem. Etilen koji izlazi iz ovog voća može da dovede do bržeg sazrijevanja i truljenja drugog voća i povrća.

6.5 Plavo svjetlo/HarvestFresh

***Možda nije dostupno kod svih modela**

Za plavo svjetlo,

Povrće i voće uskladišteno u jaslicama osvijetljenim plavim svjetlom i dalje vrše fotosintezu i zadržavaju nivo vitamina C zahvaljujući efektu talasne dužine plavog svjetla.

Za HarvestFresh,

Povrće i voće čuvano u odjeljcima osvijetljenim HarvestFresh tehnologijom zadržavaju nivo vitamina (vitamini A i C) dulje vrijeme zahvaljujući ciklusima plavog, zelenog, crvenog svjetla i mraka koji simuliraju dnevni ciklus.

Kada se vrata hladnjaka otvore u periodu mraka HarvestFresh tehnologije, vaš hladnjak će to automatski identifikovati i za vašu ugodnost osvijetliti odjeljak s voćem i povrćem s jednom od plave, zelene ili crvene lampice. Period mraka nastavit će se kada zatvorite vrata hladnjaka tako da predstavlja period noći dnevnog ciklusa.

Korištenje proizvoda

6.6 Upotreba dozatora za vodu

*Možda nije dostupno kod svih modela



Prvih nekoliko čaša vode uzeti iz dozatora vode obično će biti tople.



Ako se dozator vode ne koristi dugo vreme, prospite prvih nekoliko čaša vode da bi dobili čistu vodu.

1. Čašom gurnite ručicu dozatora za vodu. Bilo bi lakše gurnuti ručicu rukom ako koristite mekanu plastičnu čašu.
2. Otpustite ručicu nakon što ste čašu napunili željenom količinom vode.

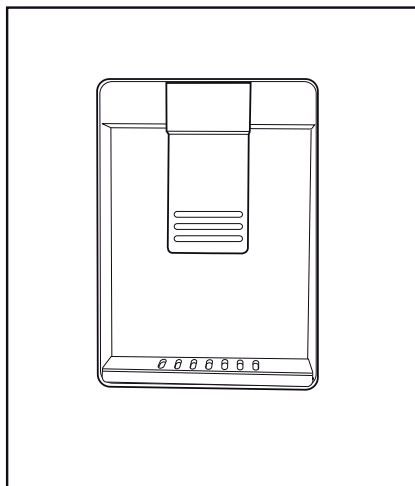

Količina protoka vode iz dozatora za vodu ovisi o pritisku koji vršite na ručicu. Lagano otpustite pritisak na ručicu dok se nivo vode u vašoj čaši/posudi povećava kako biste spriječili prelivanje. Voda će kapati ako lagano pritisnete ručicu; to je normalno i ne predstavlja kvar.

6.7 Punjenje spremnika za dozator vode

Otvorite poklopac spremnika za vodu kako je prikazano na slici. Napunite čiste vode za piće. Zatvorite poklopac.

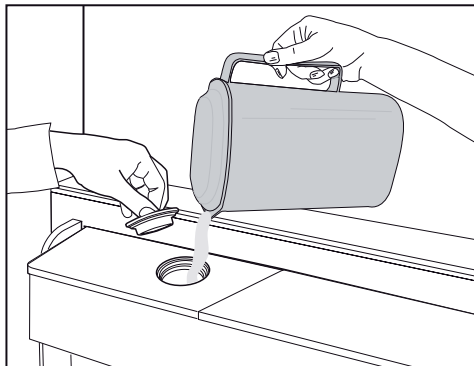

6.8 Čišćenje spremnika za vodu

Uklonite spremnik za punjenje vode unutar police vrata.

Odvojite držeci obje strane police vrata.

Polica

Držite obje strane spremnika za vodu i ukloniti ispod 45° kut .

Izvadite i očistite poklopac spremnika za vodu.

Korištenje proizvoda

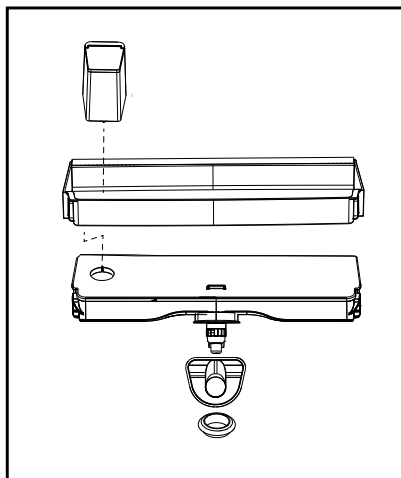
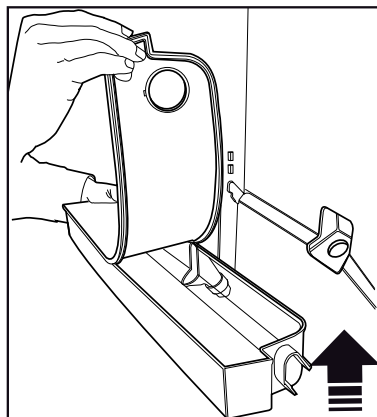
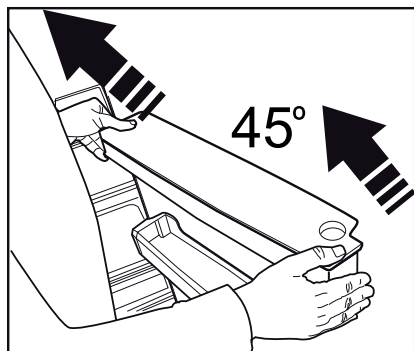
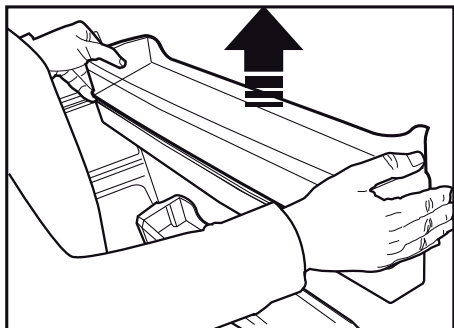

Nemojte napuniti spremnik za vodu s voćnim sokom, gazirana pića, alkoholna pića ili bilo koje druge tekućine inkompatibilne za upotrebu u dozator vode. Korištenje takvih tekućina će uzrokovati kvar i nepopravljivu štetu u dozatoru vode. Korištenje dozatora vode na ovaj način nije u okviru garancije. Neke određene kemikalije i aditive u pića / tekućina mogu izazvati materijalne štete u spremniku za vodu.



Komponente spremnika za vodu i dozatora vode se ne mogu oprati u mašine za pranje posuda.



Komponente spremnika za vodu i aparata za vodu ne treba prati u mašini za pranje posuda.

6.9 Odjeljak za mliječne proizvode (ledara)

***Možda nije dostupno kod svih modela**

„Posuda za mliječne proizvode (ledara) hladnjaka“ obezbjeđuje nižu temperaturu u odjeljku hladnjaka. Koristite ovu posudu za čuvanje delikatesnih proizvoda (salame, kobasice, mliječni proizvodi i sl.) kojima je potrebna niža temperatura skladištenja, ili proizvode od mesa, peradi ili ribe koje namjeravate ubrzo koristiti. Ne pohranjujte voće i povrće u ovu posudu.

6.10 Odjeljak za voće i povrće

Odjeljak za povrće i voće u hladnjaku je dizajniran da održi povrće i voće svježim čuvajući mu vlažnost. Zbog toga će se ukupna cirkulacija hladnog zraka povećati u odjeljku za voće i povrće. Držite voće i povrće u tom odjeljku. Držite zelenolisno povrće i voće odvojeno da bi produžili njihov vijek trajanja.

6.11 Jonizator

***Možda nije dostupno kod svih modela**

Sistem jonizatora u kanal za zrak hladnjaka služi za jonizaciju zraka. Emisija negativnih jona će eliminirati bakterije i druge molekule koji uzrokuju miris u zraku.

6.12 Filtar mirisa

***Možda nije dostupno kod svih modela**

Filter mirisa u zračnom kanalu hladnjaka će spriječiti formiranje neželjenih mirisa.

6.13 Uzimanje leda / vode

(opcionally)

Da bi uzeli vodu (☺) / kocke leda (☹) / fragmentiranog leda (☺) koristite ekran za odabir odgovarajuće opcije. Uzmite vodu / leda pritiskom na okidač na česmu naprijed. Kada prebacivanje između opcije kocke leda (☹) / fragmentirani led (☺) možete dobiti prethodni tip leda još nekoliko puta.

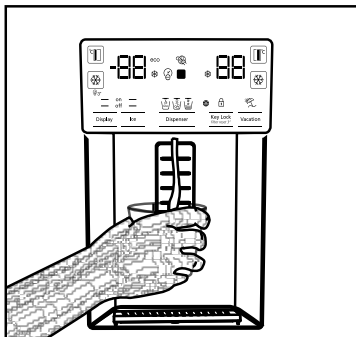

- Morate čekati oko 12 sati prije uzimanja leda iz česme za led / vode za prvi put. Česma ne može dati led ako nema dovoljno leda u ledu kutiji.
- Ne bi trebalo koristiti prvih 30 komada kocki leda (3-4 litara) uzeti nakon prvog korištenja.
- U slučaju nestanka struje ili privremenog kvara, led može djelomično se otopiti i ponovno zamrznuti. To će dovesti da se komade led spojiti jedni s drugima. U slučaju produženog nestanka električne energije ili kvara, led može se otopiti i procuriti vani. Ako nađete na ovaj problem, uklonite led u ledomat i očistite kutiju.

 **UPOZORENJE:** Vodeni sistem proizvoda treba biti povezan samo na liniju hladne vode. Nemojte ga povezati sa linijom tople vode.

- Proizvod može odati vodu tokom prvog korištenja. To je uzrokovano od zraka u sistemu. Vazduh u sistem mora biti otpušten. Da biste to učinili, pritisnite okidač česme za 1-2 minuta dok česma ne počne ispustiti vodu. Početni protok vode može biti nepravilan. Voda će normalno teći nakon šta se ispusti zrak u sistemu.
- Voda može biti zamučena tokom prve upotrebe filtera; ne konzumirajte prve 10 čaše vode.
- Morate čekati oko 12 sati da bi dobili hladne vode nakon prve instalacije.
- Vodeni sistem proizvoda je dizajniran za samo čistu vodu. Nemojte koristiti nikakva druga pića.
- Preporučuje se da isključite dovod vode ako se proizvod neće koristiti na duže vrijeme tokom odmora i sl.
- Ako česma se nije koristila dugog vremena, prve 1-2 čaše vode koje ste dobili mogu biti tople.

6.14 Tas za curenje

(opcionally)

Kapanje vode iz česme skuplja se na tas za curenje, drenaža vode nije dostupna. Izvucite tas ili gurnite na rubovima da uklonite tas. Možete onda baciti vodu koja se je sakupila unutar tase.

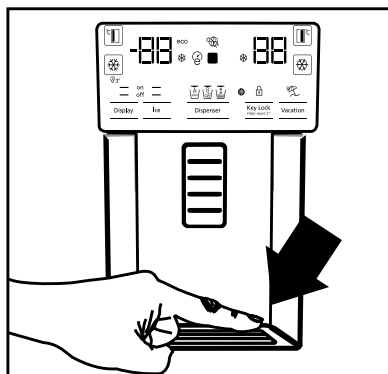

Korištenje proizvoda

6.15 Zamrzavanje svježe hrane

- Da bi se kvalitet hrane u zamrzivaču očuvao, ona se mora zamrznuti što je brže moguće i za ovo možete koristiti brzo zamrzavanje.
- Da biste zamrznuli veliku količinu svježe hrane, pritisnite dugme za brzo zamrzavanje 24 sati prije nego što stavite hranu u odjeljak za zamrzavanje.
- Zamrzavanje hrane kada je svježija će produžiti vrijeme skladištenja u zamrzivaču.
- Spakujte hranu u hermetički zatvorene pakete i čvrsto je zapečatite.
- Pobrinite se da hrana bude upakovana prije stavljanja u zamrzivač. Koristite posude za zamrzavanje, staniol i voodootporni papir, plastične vreće ili sličnu ambalažu umjesto tradicionalne papirne ambalaže.
- Označite svako pakovanje hrane tako što ćete na pakovanje napisati datum prije zamrzavanja. To će vam omogućiti da odredite svježinu svakog pakovanja svaki put kada se zamrzivač otvori. Hranu koju ste ranije stavili prebacite u prednji dio zamrzivača da biste je ranije upotreбили.
- Smrznuta hrana se mora iskoristiti odmah nakon odmrzavanja i ne treba je ponovno zamrzavati.
- Ne zamrzavajte velike količine hrane odjednom.

Postavka odjeljka zamrzivača	Postavka odjeljka hladnjaka	Opis
-18°C	4°C	Ovo je tvornička, preporučena postavka.
-20, -22 ili -24°C	4°C	Ove postavke se preporučuju za temperature okoline veće od 30°C.
Rapid Freeze	4°C	Pritisnite funkciju brzog zamrzavanja 24 sati prije stavljanja hrane, proizvod će se vratiti na prethodne postavke nakon završetka postupka.
-18 ° C ili hladnije	2°C	Koristite ove postavke ako smatrate da odjeljak hladnjaka nije dovoljno hladan zbog temperature okoline ili čestog otvaranja vrata.

6.16 Preporuke za čuvanje smrznute hrane

Odjeljak mora biti postavljen na najmanje -18 °C.

1. Stavite hranu u zamrzivač što je brže moguće da bi se izbjeglo otapanje.
2. Prije zamrzavanja, provjerite „Rok trajanja“ na pakovanju kako biste bili sigurni da nije istekao.
3. Pobrinite se da pakovanje hrane nije oštećeno.

6.17 Informacije o zamrzivaču za duboko zamrzavanje

Prema standardima IEC 62552, zamrzivač mora imati sposobnost da zamrzne 4,5 kg prehrambenih artikala na -18°C ili niže temperature u roku od 24 sata na svakih 100 litara zapremine zamrzivača. Hrana se može čuvati duži period samo na temperaturi od -18 °C ili nižoj. Svežina hrane se može održati mjesecima (u zamrzivaču na temperaturi od 18 °C ili nižoj).

Hrana za zamrzavanje ne smije dodirivati već smrznutu hranu kako bi se izbjeglo parcijalno odmrzavanje.

Korištenje proizvoda

Skuhajte povrće i filtrirajte vodu da produžite vremena skladištenja u smrznutom stanju. Stavite hranu u hermetičke pakete nakon filtriranja i stavite je u zamrzivač. Banane, paradajz, zelena salata, celer, kuhana jaja, krumpir i slične prehrambene artikle ne treba zamrzavati. Zamrzavanje ovih prehrambenih proizvoda će jednostavno smanjiti hranjivu vrijednost i kvalitet hrane, kao i dovesti do moguće kvarenje što je štetno za zdravlje.

Lampica(e) korištena(e) u ovom uređaju ne mogu se koristiti za kućno osvjetljenje. Namjena ove lampice je da pomogne korisniku da sigurno i praktično stavi hranu u hladnjak/zamrzivač.



Ovaj je proizvod opremljen izvorom osvjetljenja energetskog razreda „G”. Izvor osvjetljenja u ovom proizvodu mogu zamijeniti samo stručni serviseri.

6.18 Pohranjivanje hrane

Police odjeljka zamrzivača	Razne vrste smrznute hrane, uključujući meso, ribu, sladoled, povrće itd
Police odjeljka za hlađenje	Hrana u loncima, pokrivena tanjirima i u zatvorenim kutijama, jaja (u slučaju da su u zatvorenoj kutiji)
Police na vratima odjeljka za hlađenje	Mala i upakovana hrana ili pića
Kutija za povrće	Voće i povrće
Odjeljak za svježiju hranu	Delikatesi (hrana za doručak, proizvodi od mesa koji se konzumiraju u kratkom roku)

6.19 Upozorenje na otvorena vrata

*Možda nije dostupno kod svih modela

Ako vrata proizvoda ostaje otvorena za 1,5 minutu čuti će se zvučno upozorenje. Zvučno upozorenje će se zaustaviti kada se vrata zatvore ili pritisne bilo koje dugme na zaslonu (ako je dostupno).

6.20 Sijalica za osvjetljenje

Unutrašnje osvjetljenje koristi lampe LED tipa. Kontaktirajte ovlaštenu servis u slučaju problema sa ovom lampom.

7 Održavanje i čišćenje



UPOZORENJE: Prvo pročitajte odjeljak „Sigurnosne upute“!



UPOZORENJE: Isključite hladnjak iz struje prije čišćenja.

- Za čišćenje proizvoda ne koristite oštre ili abrazivne alate. Ne koristite materijale kao što su sredstva za čišćenje u domaćinstvu, tečnost za pranje, deterdženti, plin, benzin, alkohol, vosak itd.
- Prašina se uklanja s ventilacijske rešetke na stražnjoj strani proizvoda najmanje jednom godišnje (bez otvaranja poklopca). Čistite suvom krpom.
- Vodite računa da voda ne dođe do poklopac lampe i drugih električnih dijelova.
- Očistite vrata vlažnom krpom. Uklonite sav sadržaj da biste uklonili vrata i police. Uklonite police na vratima podižući ih prema gore. Očistite i osušite police, a zatim vratite ih na mjesto klizanjem odozgo.
- Ne upotrebljavajte hlorisanu vodu ili proizvode za čišćenje na vanjskoj površini i hromiranim dijelovima proizvoda. Klor će uzrokovati rđe na takve metalne površine.
- Ne koristite oštre i abrazivne alate, sapun, sredstva za čišćenje u domaćinstvu, deterdžente, plin, benzin, lakove i slične tvari kako biste spriječili deformacije plastičnog dijela i uklanjanje otisaka na dijelu. Za čišćenje koristite toplu vodu i mekanu krpom, a zatim je osušite.
- Na proizvodima bez funkcije No-Frost na zadnjoj stijenki odjeljka za zamrzavanje mogu se pojaviti kapljice vode i led oko 1 cm. Ne čistite i nikada ne nanosite ulja ili slične materijale.
- Za čišćenje vanjske površine proizvoda koristite blago navlaženu krpom od mikro vlakana. Spužve i druge vrste odjeće za čišćenje mogu izazvati ogrebotine.

- Da biste očistili sve uklonjive komponente tokom čišćenja unutrašnje površine proizvoda, operite je komponentama blagim rastvorom koji se sastoji od sapuna, vode i karbonata. Isperite i temeljno osušite. Spriječite kontakt vode sa komponentama osvjetljenja i kontrolnom pločom.



OPREZ:

Ne koristite ocat, alkohol za čišćenje ili druga sredstva za čišćenje na bazi alkohola na bilo kojoj unutrašnjoj površini.

7.1 Vanjske površine od nehrđajućeg čelika

Upotrijebite neabrazivno sredstvo za čišćenje od nehrđajućeg čelika i nanesite ga mekom krpom koja ne ostavlja dlačice. Za poliranje površinu nježno obrišite krpom od mikro vlakana namočenom u vodu i koristite suhu jelensku kožu. Uvijek slijedite žlijebove od nehrđajućeg čelika.

7.2 Čišćenje proizvoda sa staklenim vratima

Skinite zaštitnu foliju sa stakla. Zaštitni sloj je postavljen na površinu stakla. Ovaj premaz minimizira stvaranje mrlja i omogućava lako čišćenje nastalih mrlja i prljavštine. Staklene površine koje nisu zaštićene zaštitnim slojem mogu biti izložene trajnom vezivanju organskih ili neorganskih zagađivača, zagađivača vazduha ili vode kao što su vapnenac, mineralne soli, neizgoreni ugljikovodici, metalni oksidi i silikoni, što lako dovodi do mrlja i fizičkih oštećenja u kratkom vremenskom roku. Održavanje stakala čistim postaje vrlo teško, ako ne i nemoguće, iako se redovito čiste. Kao rezultat, smanjuje se prozornost i lijep izgled stakla. Agresivne i abrazivne metode čišćenja i sredstva dodatno povećavaju ove nedostatke i ubrzavaju proces pogoršanja izgleda. Za rutinske procese čišćenja koriste se, *nealkalni i nekoroziivni proizvodi za čišćenje na bazi vode. Da bi se produžio vijek trajanja ovog premaza, alkalne i koroziivne tvari ne smiju se koristiti tijekom čišćenja.

Primjenjuje se postupak kaljenja kako bi se povećala otpornost ovih stakala na udarce i lom.

7 Održavanje i čišćenje

Kao dodatna sigurnosna mjera, na stražnju površinu ovih stakala nanesen je zaštitni film kako bi se spriječila šteta po okolinu u slučaju da se slomi.

7.3 Uklanjanje mirisa

Proizvod je proizveden bez materijala specifičnog mirisa. Međutim, držanje hrane u neprikladnim djelovima i nepravilno čišćenje unutrašnjih površina može dovesti do pojave mirisa.

Da biste to izbjegli, unutrašnjost čistite gaziranom vodom svakih 15 dana.

- Držite hranu u zatvorenim posudama.

Mikroorganizmi mogu se proširiti od nezapečaćenih prehrambenih artikala i izazvati loši miris.

- Nemojte držati hrane isteklim rokom i pokvarene hrane u hladnjaku.



Čaj je jedno od najučinkovitijih sredstava za uklanjanje mirisa. Stavite pulpu skuhanog čaja u uređaj unutar otvorene posude i uklonite je najkasnije nakon 12 sati. Ako držite pulpu čaja u proizvodu dulje od 12 sati, ona će prikupiti organizme koji uzrokuju miris, tako da može biti izvor samog mirisa.

7.4 Zaštita plastičnih površina

Ulje proliveno na plastične površine može oštetiti površinu i mora se odmah očistiti s toplom vodom.

8 Rješavanje problema

Provjerite ovu listu prije kontaktiranja servisa. Na taj način ćete uštedjeti vreme i novac. Ova lista uključuje česte pritužbe koje se ne odnose na neispravne izradu ili materijale. Određene navedene odlike mogu se ne odnositi na vaš proizvod.

Frizider ne radi.

- Utikač nije u potpunosti utaknut. >>> *Uključite ga u potpunosti u utičnicu.*
- Osigurač povezani na šteker koji napaja proizvod ili glavni osigurač je eksplodirao. >>> *Provjerite osigurače.*

Kondenzacija na bočnom zidu hladnjaka (MULTI ZONA, HLADNO, KONTROLA i FLEXI ZONA).

- Okruženje je previše hladno. >>> *Ne postavljajte proizvod u sredinama s temperaturama ispod -5 ° C.*
- Vrata su se otvorila prečesto >>> *Pazite da ne otvorite vrata proizvoda prečesto.*
- Okruženje je previše vlažno. >>> *Ne postavljati proizvod u vlažnim sredinama.*
- Hrana koja sadrži tekućine se čuvaju u otvorenim posuđem. >>> *Držite hranu koja sadrži tekućine zatvorenu.*
- Vrata proizvoda je ostala otvoreno. >>> *Nemojte držati vrata proizvoda otvorene tokom dugih perioda.*
- Termostat je podešen na suviše niske temperature. >>> *Podesite termostat na odgovarajuću temperaturu.*

Kompresor ne radi.

- U slučaju iznenadnog nestanka struje ili povlačenjem utikača i onda vraćanja, pritisak gasova u sistemu hlađenja proizvoda nije izbalansiran i to pokreće termičku zaštitu kompresora. Proizvod će se ponovo pokrenuti nakon oko 6 minuta. Ako proizvod se nije ponovo pokrenuo nakon tog perioda, kontaktirajte servis.
- Odmrzavanje je aktivno. >>> *To je normalno za potpuno automatsko odmrzavanje proizvoda. Odmrzavanje se obavlja periodično.*
- Proizvod nije priključen >>> *Pobrinite se da je napajanje priključeno*
- Postavka temperature je pogrešna. >>> *Odaberite odgovarajuću postavku temperature.*
- Nestalo je struje. >>> *Proizvod će nastaviti normalno raditi kada struja opet dođe.*

Radna buka frižidera se povećava dok je u upotrebi.

- Operativni performanse proizvoda može se razlikovati ovisno o varijacije temperature okoline. To je normalno i ne predstavlja kvar.

Frizider radi prečesto ili predugo.

Rješavanje problema

- Novi proizvod može biti veći od prethodnog. Veći proizvodi će duže raditi.
- Sobna temperatura može biti visoka. >>> *Proizvod će normalno raditi za duže periode kod višu temperaturu sobe.*
- Proizvod je možda nedavno uključen ili nove hrane su unutra. >>> *Proizvodu će trebati više vremena da dostigne zadanu temperaturu kada je nedavno uključen ili kada ima novih hrana unutra. To je normalno.*
- Velike količine tople hrane možda su nedavno postavljeni u proizvod. >>> *Ne stavljajte toplu hranu u proizvod.*
- Vrata su se otvorila često ili su bila otvorena dužeg vremena. >>> *Topli zrak koji se kreće unutar će izazvati da proizvod više radi. Ne otvarajte vrata prečesto.*
- Vrata zamrzivača ili hladnjaka mogu biti odškrinuta. >>> *Provjerite da li su vrata potpuno zatvorena.*
- Proizvod možda je postavljen na prenisku temperaturu. >>> *Postavite temperaturu na viši stupanj i čekati da dođe do podešenu temperaturu.*
- Gumica vrata hladnjak ili zamrzivača možda je prljava, istrošen, slomljena ili nije pravilno postavljena. >>> *Očistite ili zamijenite gumicu. Oštećena / pocepana gumica vrata će uzrokovati da proizvod radi duži period za očuvanje trenutne temperature.*

Temperatura zamrzivača je veoma niska, ali je temperatura hladnjaka adekvatna.

- Temperatura odjeljka Zamrzivač je postavljena na vrlo niskim stepenom. >>> *Podesite temperaturu zamrzivača na viši stupanj i provjerite još jednom.*

Temperatura hladnjaka je vrlo niska, ali temperatura zamrzivača je adekvatna.

- Temperatura hladnjaka je postavljena na vrlo nizak stupanj. >>> *Postavite temperatura hladnjaka na viši stupanj i provjerite još jednom.*

Hrana koja je u hladnjaku je zamrznuła.

- Temperatura hladnjaka je postavljena na vrlo nizak stupanj. >>> *Podesite temperaturu zamrzivača na viši stupanj i provjerite još jednom.*

Temperatura u hladnjaku ili zamrzivaču je previsoka.

- Temperatura hladnjaka je postavljena na vrlo visoki stupanj. >>> *Postavka temperature hladnjaka utječe na temperaturu zamrzivača. Promijenite temperature hladnjaka ili zamrzivača i sačekajte da relevantne pregrade dostigne podešeni nivo temperature.*
- Vrata su se otvorila često ili su bila otvorena dužeg vremena. >>> *Ne otvarajte vrata prečesto.*
- Vrata mogu biti odškrinuta. >>> *Potpuno zatvorite vrata.*
- Proizvod je možda nedavno uključen ili nove hrane su unutra. >>> *To je normalno. Proizvodu će trebati više vremena da dostigne zadanu temperaturu kada je nedavno uključen ili kada ima novih hrana unutra.*
- Velike količine tople hrane možda su nedavno postavljeni u proizvod. >>> *Ne stavljajte toplu hranu u proizvod.*

Drhtanje ili buke.

- Tlo nije ravno ili izdržljivo. >>> *Ako se proizvod tresе kada se polako pomiče, prilagoditi nogare za uravnoteženje proizvoda. Također pazite da je tlo dovoljno izdržljivo da nosi proizvoda.*
- Svi predmeti na proizvodu mogu izazvati buku. >>> *Uklonite sve predmete koje se nalaze na proizvodu.*

Proizvod daje buku kao kad tečnost teče, prskanje itd.

- Operativni principi proizvoda uključuju tokovi tečnosti i gasova. >>> *To je normalno i ne predstavlja kvar.*

Čuje se zvuk vetra koji dolazi iz proizvoda.

- Proizvod koristi ventilator za proces hlađenja. To je normalno i ne predstavlja kvar.

Postoji kondenzacije na unutrašnjim zidovima proizvoda.

Rješavanje problema

- Vruće ili vlažno vremenu će povećati zaleđivanje i kondenzacije. To je normalno i ne predstavlja kvar.
- Vrata su se otvarala često ili su bila otvorena dužeg vremena. >>> *Ne otvarajte vrata prečesto, ako su otvorena, zatvorite ih.*
- Vrata mogu biti odškrinuta. >>> *Do kraja zatvorite vrata.*

Postoji kondenzacije na vanjske površine proizvoda ili između vrata.

- Spoljni vazduh može biti vlažan, to je sasvim normalno u vlažnom vremenu. >>> *Kondenzacija će nestati kada se vlažnost smanjuje.*

Unutrašnjost smrdi.

- Proizvod se redovno ne čiste. >>> *Redovno čistite unutrašnjost pomoću spužve, toplom vodom i gaziranom vodom.*
- Pojedini držači i materijale za pakovanje mogu izazvati mirise. >>> *Koristite držače i materijale za pakovanje bez mirisa.*
- Hrane su bili smješteni u otvorenim posuđem. >>> *Držite hranu u zatvorenim posuđem. Mikroorganizmi mogu se proširiti od nezapečaćenih prehrambenih artikala i izazvati loši miris.*
- Uklonite iz proizvoda sve hrane kojima je istekao rok ili su pokvarene.

Vrata se ne zatvaraju.

- Paketi hrane može blokiraju vrata. >>> *Relocirajte stvari koji blokiraju vrata.*
- Proizvod ne stoji u potpuno uspravnom položaju. >>> *Podesite nogare za uravnoteženje proizvoda.*
- Tlo nije ravno ili izdržljivo. >>> *Pobrinite se da je tlo ravno i dovoljno izdržljivo da nosi proizvoda.*

Korpa za povrća je zaglavljena.

- Hrana može biti u kontaktu sa gornjem delu ladice. >>> *Reorganizovati prehrambenih artikala u ladicu.*



UPOZORENJE: Ako problem i dalje postoji nakon što ste slijedeli upute u ovom poglavlju, obratite se prodavcu ili ovlaštenom servisu. Nemojte pokušavati popraviti proizvod.

I nderuar klient,

Lexoni këtë manual para se të përdorni këtë produkt.

Ju falënderojmë që zgjodhët këtë produkt. Dëshirojmë që të arrini efikasitetin maksimal nga ky produkt i cilësisë së lartë i cili është prodhuar me teknologjinë më të përparuar. Për ta bërë këtë, para se ta përdorni këtë produkt lexoni me kujdes këtë manual dhe çdo dokument tjetër shoqërues dhe ruajini për t'iu referuar në të ardhmen.

Kushtojuni vëmendje të gjitha informacioneve dhe paralajmërimeve në manualin e përdorimit. Në këtë mënyrë do të mbronni veten dhe produktin tuaj nga rreziqet që mund të ndodhin.

Ruajeni manualin e përdorimit. Nëse ia jepni këtë pajisje dikujt tjetër, jepini edhe këtë udhëzues bashkë me pajisjen.

Në këtë manual përdorimi janë përdorur simbolet vijuese:

 Rrezik që mund të çojë në vdekje ose lëndim.

VINI RE Një rrezik që mund të shkaktojë dëme materiale ndaj produktit ose ambientit përreth

 Informacione të rëndësishme ose këshilla të dobishme për përdorimin.

 Lexojeni manualin e përdorimit.

INFORMATION



SUPPLIER'S NAME

MODEL IDENTIFIER → (*)

A

A

. Informacionet e modelit të ruajtura në bazën e të dhënave të produktit mund të arrihen duke hyrë në faqen e mëposhtme të internetit dhe duke kërkuar për identifikuesin e modelit tuaj (*) që gjendet në etiketën e energjisë.

<https://eprel.ec.europa.eu/>

1 Udhëzimet për sigurinë	3	6 Vënia në punë e produktit	19
 1.1 Qëllimi i përdorimit.	3	6.1 Fikja e produktit	19
 1.2 Siguria e fëmijëve, personave të cenueshëm dhe kafshëve shtëpiake.	3	6 Përdorimi i produktit	20
 1.3 Siguria elektrike.	4	6.2 Paneli i treguesve	20
 1.4 Siguria gjatë manovrimit.	4	6.3 Moduli kundër erës së keqe	22
 1.5 Siguria gjatë montimit	4	(FreshGuard).	22
 1.6 Siguria funksionale	5	6.4 Koshi i perimeve me kontrollin e lagështisë (EverFresh+)	23
 1.7 Siguria gjatë mirëmbajtjes dhe pastrimit	7	6.5 Drita blu/HarvestFresh.	23
 1.8 HomeWhiz.	7	6.6 Përdorimi i shpërndarësit të ujit.	24
 1.9 Ndriçimi	7	6.7 Mbushja e depozitës së ujit të shpërndarësit të ujit	24
2 Udhëzimet për mjedisin	8	6.8 Pastrimi i depozitës së ujit.	24
2.1 Përputhja me direktivën WEEE dhe hedhja e produktit të përdorur:	8	6.9 Koshi i bulmetrave (depoja e ftohtë)	26
2.2 Përputhja me direktivën RoHS	8	6.10 Koshi i perimeve	26
2.3 Informacione për paketimin	8	6.11 Jonizuesi	26
3 Frigoriferi juaj	9	6.12 Filtri i erërave të këqija	26
4 Montimi	10	6.13 Prodhuesi i akullit dhe kutia e ruajtjes së akullit.	26
4.1 Vendi i duhur për montimin	10	6.14 Marrja e ujit/akullit	27
4.2 Montimi i kunjave plastike	10	6.15 Tabakaja e derdhjes	27
4.3 Rregullimi i këmbëve.	11	6.16 Prodhuesi i akullit	28
4.4 Lidhja elektrike	12	6.17 Ngrirja e ushqimeve të freskëta	30
4.5 Water connection	12	6.18 Rekomandime për ruajtjen e ushqimeve të ngrira.	30
4.6 Connecting water hose to the product	13	6.19 Detajet për ngrirësin e thellë	30
4.7 Connecting to water mains	13	6.20 Vendosja e ushqimeve.	31
4.8. For products using water carboy	14	6.21 Paralajmërimi i hapjes së derës	31
4.9 Water filter	14	6.22 Llamba e ndriçimit	31
4.10 Fixing external filter on the wall (Optional)	15	7 Mirëmbajtja dhe pastrimi	32
4.11. Internal filter.	16	7.1 Sipërfaqet e jashtme prej inoksi	32
5 Përgatitja	18	7.2 Pastrimi i produkteve me dyer xhami	32
5.1 Çfarë të bëni për të kursyer energjinë	18	7.3 Parandalimi i erërave të këqija	33
5.2 Përdorimi për herë të parë.	18	7.4 Mbrojtja e sipërfaqeve plastike	33
		7 Mirëmbajtja dhe pastrimi	33
		8 Zgjidhja e problemeve	34

1 Udhëzimet për sigurinë

- Ky paragraf përfshin udhëzime për sigurinë të nevojshme për të parandaluar rrezikun e lëndimeve personale dhe të dëmeve materiale.
- Kompania jonë nuk do të jetë përgjegjëse për dëmtimet që mund të ndodhin nëse nuk respektohen këto udhëzime.

 Veprimet e montimit dhe të riparimit duhet të kryhen gjithmonë nga shërbimi i autorizuar.

 Përdorni gjithmonë pjesë këmbimi dhe aksesore origjinale.

 Pjesët origjinale të këmbimit do të ofrohen për 10 vite, pas datës së blerjes së produktit.

 Mos riparoni dhe mos zëvendësoni asnjë pjesë të produktit nëse nuk është specifikuar qartësisht në manualin e përdorimit.

 Mos bëni ndonjë modifikim në produkt.

1.1 Qëllimi i përdorimit

- Ky produkt nuk është planifikuar për përdorim tregtar dhe nuk duhet të përdoret jashtë sferës së përdorimit të synuar.

Ky produkt është planifikuar për përdorim në ambiente të brendshme, si p.sh. shtëpi ose ambiente të ngjashme.

Për shembull;

- Në kuzhinat e personelit në dyqane, zyra dhe ambiente të tjera pune,
- Në shtëpi në ferma,
- Në njësi hotelesh, motelesh ose objekte të tjera pushimi që përdoren nga klientët,
- Në hostele ose ambiente të ngjashme,

- Në shërbimet e kateringut dhe përdorime të ngjashme jotregtare.

Ky produkt nuk duhet të përdoret në ambiente të jashtme të hapura ose të mbyllura, si p.sh. në anije, ballkone ose terraca. Ekspozimi i produktit ndaj shiut, borës, dritës së diellit dhe erës mund të shkaktojë rrezik zjarri.

1.2 Siguria e fëmijëve, personave të cenusshëm dhe kafshëve shtëpiake

- Ky produkt mund të përdoret nga fëmijët e moshës 8 vjeç e lart dhe nga personat me aftësi të reduktuara fizike, ndijore ose mendore apo me mungesë eksperience dhe njohurish, nëse janë nën mbikëqyrje ose janë udhëzuar për përdorimin e pajisjes në një mënyrë të sigurt, si dhe për rreziqet e përfshira.
- Fëmijët e moshës 3 deri në 8 vjeç lejohen të vendosin dhe të nxjerrin ushqime nga produkti i ftohësit.
- Produktet elektrike janë të rrezikshme për fëmijët dhe kafshët shtëpiake. Fëmijët dhe kafshët shtëpiake nuk duhet të luajnë me produktin, të ngjiten mbi të ose të hyjnë në të.
- Pastrimi dhe mirëmbajtja nga përdoruesi nuk duhet të kryhen nga fëmijët përveç rastit kur po i mbikëqyr dikush.
- Mbajini materialet e paketimit larg fëmijëve. Rrezik lëndimi dhe mbytjeje.
- Para se t'i hidhni produktet e vjetra që nuk do të përdoren më:

1. Shkëputeni kordonin elektrik nga priza në mur.

2. Priteni kordonin elektrik dhe hiqeni nga pajisja bashkë me spinën.

3. Mos i hiqni raftet dhe sirtarët nga produkti për të parandaluar hyrjen e fëmijëve brenda në pajisje.

4. Hiqni dyert.

5. Vendoseni produktin në mënyrë që të mos rrëzohet.

Udhëzimet për sigurinë

6. Mos i lejoni fëmijët të luajnë me produktin e hedhur.

- Mos e asgjësoni produktin duke i vënë zjarrin. Rrezik shpërthimi.
- Nëse ka një kyç të dera e produktit, mbajeni çelësin larg fëmijëve.

1.3 Siguria elektrike

- Produkti nuk duhet të vihet në prizë gjatë operacioneve të montimit, mirëmbajtjes, pastrimit, riparimit dhe transportit.
- Nëse kordoni elektrik dëmtohet, ai duhet të zëvendësohet vetëm nga shërbimi i autorizuar për të shmangur çdo rrezik që mund të ndodhë.
- Mos e futni kordonin elektrik poshtë produktit ose në pjesën e pasme të produktit. Mos vendosni objekte të rënda mbi kordonin elektrik. Kordoni elektrik nuk duhet lakuar ose shtypur dhe nuk duhet të vihet në kontakt me ndonjë burim nxehtësie.
- Mos përdorni një kordon zgjatues, me shumë priza ose një adaptor për përdorimin e produktit.
- Pajisjet me priza portative ose burimet elektrike portative mund të shkaktojnë mbinxehje dhe zjarr. Për këtë arsye, mos mbani një kordon me shumë priza prapa ose në afërsi të produktit.
- Spina duhet të jetë lehtësisht e arritshme. Nëse kjo gjë nuk është e mundur, në instalimin elektrik duhet të ketë një mekanizëm që është në përputhje me legjisllacionin për energjinë elektrike dhe që i shkëput të gjitha terminalet nga rrjeti elektrik (siguresë, automat, automat kryesor etj.)
- Mos e prekni spinën me duar të lagura.
- Kur e hiqni pajisjen nga priza, mos e kapni te kordoni elektrik, por te spina.

1.4 Siguria gjatë manovrimit

- Ky produkt është i rëndë, mos e manovroni vetëm.
- Mos e mbani produktin nga dera gjatë manovrimit të produktit.
- Tregoni kujdes që të mos e dëmtoni sistemin e ftohjes dhe tubat gjatë manovrimit të produktit. Mos e përdorni produktin nëse tubat janë të dëmtuar dhe kontaktoni me shërbimin e autorizuar.

1.5 Siguria gjatë montimit

- Kontaktoni me Shërbimin e autorizuar për montimin e produktit. Për ta përgatitur produktin për montim, shikoni informacionet në manualin e përdorimit dhe sigurohuni që shërbimet elektrike dhe të ujit të jenë siç kërkohet. Nëse montimi nuk është i përshtatshëm, thirrni një elektrikist dhe hidraulik që të bëjnë rregullimet e nevojshme. Në rast të kundërt, mund të ndodhin goditje elektrike, zjarr, probleme me produktin ose lëndime personale.
- Kontrolloni për çdo dëmtim në produkt para montimit të tij. Mos e montoni produktin nëse është i dëmtuar.
- Vendoseni produktin në një sipërfaqe të fortë dhe të sheshtë dhe nivelojeni me anë të këmbëve të rregullueshme. Në rast të kundërt, frigoriferi mund të përmbysset dhe të shkaktojë lëndime personale.
- Produkti duhet të montohet në një ambient të thatë dhe të ajrosur. Mos mbani tapete, qilima ose mbulesa të ngjashme nën produkt. Kjo mund të shkaktojë rrezik zjarri si rezultat i një ajrosjeje të papërshtatshme!
- Mos i bllokoni ose mbuloni vrimat e ajrimit. Në rast të kundërt, konsumi i

Udhëzimet për sigurinë

energjisë mund të rritet dhe mund të ndodhin dëmtime të produktit tuaj.

- Mos e lidhni produktin me sistemet e furnizimit me energji si ato të energjisë diellore. Në rast të kundërt, mund të ndodhin dëmtime të produktit tuaj si rezultat i lëkundjeve të menjëhershme të voltazhit!
- Sa më shumë lëng ftohës të ketë në një frigorifer, aq më e madhe duhet të jetë dhoma e montimit. Në dhoma shumë të vogla, në rast të një rrjedhjeje të gazit në sistemin e ftohjes mund të shfaqet një përzjerje e djegshme e gazit me ajrin. Për çdo 8 gramë lëng ftohës kërkohet të paktën 1 m³ vëllim. Sasia e lëngut ftohës të disponueshëm në produktin tuaj është e specifikuar në etiketën e tipit të produktit.
- Vendi i montimit të produktit nuk duhet të jetë i ekspozuar ndaj dritës së drejtpërdrejtë të diellit dhe nuk duhet të jetë në afërsi të burimeve të nxehtësisë si furrat, radiatorët etj.

Nëse nuk mund ta parandaloni montimin e produktit në afërsi të një burimi nxehtësie, duhet të përdorni një pllakë të përshtatshme izolimi dhe distanca minimale me burimin e nxehtësisë duhet të jetë siç specifikohet më poshtë.

- Të paktën 30 cm larg nga burimet e nxehtësisë si furrat, njësitë ngrohëse dhe kaloriferët etj.
- Dhe të paktën 5 cm larg nga furrat elektrike.
- Produkti juaj ka klasën e mbrojtjes I. Vendoseni produktin në një prizë me tokëzim që është në përputhje me vlerat e voltazhit, rrymës elektrike dhe frekuencës të specifikuar në etiketën e tipit të produktit. Priza duhet të jetë e pajisur me një siguresë me masë 10 A - 16 A. Kompania jonë nuk do të jetë përgjegjëse për dëmtimet që do të

shkaktohen si rezultat i përdorimit të produktit pa u siguruar që lidhjet elektrike dhe të tokëzimit të jenë kryer sipas rregulloreve lokale ose kombëtare.

- Kablloja elektrike e produktit duhet të hiqet nga priza gjatë montimit. Në rast të kundërt, ekziston rreziku i goditjeve elektrike dhe i lëndimeve personale!
- Mos e vendosni produktin në priza të liruar, të thyera, të papastra, me yndyrë, në priza që kanë dalë nga vendi ose priza që rrezikojnë të bien në kontakt me ujin.
- Vendosini kordonin elektrik dhe tubat e produktit (nëse ka) në mënyrë të tillë që të mos paraqesin rrezik për t'u penguar.
- Depërtimi i lagështisë të pjesët që kanë elektricitet ose të kordoni elektrik mund të shkaktojë qark të shkurtër. Për këtë arsye, mos e përdorni produktin në ambiente me lagështi ose në zona ku mund të ketë spërkatje uji (p.sh. garazhe, dhoma për larjen e rrobave etj.). Nëse frigoriferi laget me ujë, hiqeni nga priza dhe kontaktoni me shërbimin e autorizuar.
- Mos e lidhni frigoriferin me pajisje për kursimin e energjisë. Këto sisteme janë të dëmshme për produktin.

1.6 Siguria funksionale

- Mos përdorni hollues kimikë mbi produkt. Këto materiale përbëjnë rrezik shpërthimi.
- Në rast defekti të produktit, hiqeni nga priza dhe mos e përdorni deri sa të riparohet nga shërbimi i autorizuar. Ekziston rreziku i goditjes elektrike!
- Mos vendosni një burim flakësh (p.sh. qirinj, cigare etj.) mbi produkt ose në afërsi të tij.
- Mos qëndroni mbi produkt. Rrezik rrezimi dhe lëndimi personal!
- Mos shkaktoni dëmtime të tubave të sistemit të ftohjes me mjete të mprehta ose shpuese. Lëngu ftohës që del në rast se shpohen tubat e gazit, tubat zgjatues ose veshjet e sipërme të sipërfaqes mund të shkaktojë acarim të lëkurës dhe lëndime të syve.

Udhëzimet për sigurinë

- Mos i vendosni dhe mos i përdorni pajisjet elektrike brenda në frigoriferë/ngrirës përveçse kur këshillohet nga prodhuesi.
- Mos kapni pjesë të duarve ose trupit me pjesët e lëvizshme brenda në produkt. Kini kujdes që të parandaloni kapjen e gishtave mes frigoriferit dhe derës së tij. Kini kujdes gjatë hapjes ose mbylljes së derës nëse ka fëmijë përreth.
- Mos e futni në gojë akulloren, kubat e akullit ose ushqimet e ngrira menjëherë pasi i nxirri nga ngrirësi. Rrezik djegie nga akulli!
- Mos i prekni muret e brendshme, pjesët metalike të ngrirësit ose ushqimet e vendosura brenda në frigorifer me duar të lagura. Rrezik djegie nga akulli!
- Mos vendosni kanaçe me pije me gaz ose kanaçe dhe shishe që kanë lëngje që mund të ngrijnë në ndarjen e ngrirësit. Kanaçet ose shisheet mund të shpërthejnë. Rrezik lëndimi personal ose dëmtimi material!
- Mos përdorni ose vendosni materiale të ndjeshme ndaj temperaturës si spërkatës të djegshëm, objekte të djegshme, akull të thatë ose agjentë të tjerë kimikë në afërsi të frigoriferit. Rrezik zjarri dhe shpërthimi!
- Mos mbani materiale shpërthyesë si kanaçe me presion me materiale të djegshme brenda në produkt.
- Mos vendosni kanaçe me lëngje mbi produkt. Spërkatja e ujit në një pjesë elektrike mund të shkaktojë rrezik nga goditjet elektrike ose zjarri.
- Ky produkt nuk është planifikuar për ruajtjen dhe ftohjen e barnave, plazmës së gjakut, preparateve laboratorike ose materialeve dhe produkteve të ngjashme që janë objekt i Direktivës për produktet mjekësore.
- Nëse produkti përdoret ndryshe nga qëllimi i planifikuar, ai mund të shkaktojë përkeqësim ose dëmtim të produkteve të mbajtura në të.
- Nëse frigoriferi juaj është i pajisur me një dritë blu, mos e shikoni këtë dritë me pajisje optike. Mos shikoni drejtpërdrejt te drita LED ultravjollcë për një kohë të gjatë. Rrezet ultravjollcë mund të shkaktojnë sforcim të syrit.
- Mos e mbushini produktin me më shumë ushqime nga sa është kapaciteti i tij. Mund të ndodhin dëmtime ose lëndime personale nëse artikujt në frigorifer bien kur hapni derën. Mund të ndodhin probleme të ngjashme kur një objekt vendoset mbi produkt.
- Sigurohuni që të largoni akullin ose ujin që mund të bjerë në dysheme për të parandaluar lëndimet personale.
- Ndryshoni vendet e rafteve/rafteve të shisheve në derën e frigoriferit vetëm kur raftet janë bosh. Rrezik për lëndime fizike!
- Mos vendosni objekte që mund të bien/të përmbysen mbi produkt. Këto objekte mund të bien kur hapni ose mbyllni derën dhe të shkaktojnë lëndime personale dhe/ose dëmtime materiale.
- Mos goditni ose ushtroni shumë presion mbi sipërfaqet e xhamit. Xhami i thyer mund të shkaktojë lëndime personale dhe/ose dëmtime materiale.
- Sistemi ftohës në produktin tuaj përmban lëng ftohës R600a. Lloji i lëngut ftohës të përdorur në produkt specifikohet në etiketën e tipit të produktit. Ky gaz është i djegshëm. Për këtë arsye, kini kujdes që të mos e dëmtoni sistemin e ftohjes dhe tubat gjatë përdorimit të produktit. Në rast të dëmtimit të tubave;

Udhëzimet për sigurinë

- mos e prekni pajisjen ose kabllon elektrike,
- mbajeni produktin larg nga burimet e mundshme të zjarrit që mund të shkaktojnë zjarr në produkt.
- ajrosni zonën ku është vendosur produkti. Mos përdorni një ventilator.
- Kontaktoni me shërbimin e autorizuar.
- Nëse produkti dëmtohet dhe vini re rrjedhje gazi, qëndroni larg nga gazi. Gazi mund të shkaktojë djegie nëse bie në kontakt me lëkurën.

Për produktet me një aparat për nxjerrjen e ujit/akullit

- Përdorni vetëm ujë të pijshëm. Mos e mbushni depozitën e ujit me lëngje, si p.sh. lëng frutash, qumësht, pije të gazuara ose pije alkoolike, të cilat nuk janë të përshtatshme për t'u përdorur në aparatit e nxjerrjes së ujit.
- Ekziston rreziku për shëndetin dhe sigurinë!
- Mos lejoni që fëmijët të luajnë me aparatit e nxjerrjes së ujit ose të akullit (Icematic) për të parandaluar aksidente ose lëndime.
- Mos i fusni gishtat ose objektet e tjera në vrimën e aparatit të nxjerrjes së ujit, në kanalit e ujit ose kontejneri i aparatit të akullit. Ekziston rreziku i lëndimeve ose dëmtimit të materialeve!

1.7 Siguria gjatë mirëmbajtjes dhe pastrimit

- Mos e tërhiqni produktin nga doreza e derës nëse duhet ta lëvizni produktin për të pastruar. Doreza mund të shkaktojë lëndime personale nëse e tërhiqni shumë fort.
- Mos e pastroni produktin duke spërkatur ujë ose duke hedhur ujë mbi produkt dhe brenda në produkt. Rrezik për goditje elektrike dhe zjarr.

- Mos përdorni mjete të mprehta ose gërryese për pastrimin e produktit. Mos përdorni materiale si p.sh. substanca pastrimi shtëpiake, detergjentë, gaz, benzinë, alkool, dyllë etj.
- Përdorni vetëm substanca pastrimi dhe mirëmbajtjeje që nuk janë të dëmshme për ushqimet brenda në produkt.
- Mos përdorni avull ose materiale pastrimi me avull për pastrimin e produktit dhe për shkrirjen e akullit brenda. Avulli bie në kontakt me zonat me elektricitet në frigorifer dhe shkakton qark të shkurtër ose goditje elektrike!
- Tregoni kujdes që të mos lejoni ujin të qarqet elektrike ose dritat e produktit.
- Përdorni një pecetë të pastër dhe të thatë për të fshirë pluhurat ose materialet e huaja në kunjat e spinës. Mos përdorni një pecetë të njomë ose të lagur për pastrimin e spinës. Në rast të kundërt, mund të ketë rrezik për goditje elektrike ose zjarr.

1.8 HomeWhiz

(Mund të mos jetë e zbatueshme për të gjitha modelet)

- Ndiqni paralajmërimet e sigurisë edhe nëse jeni larg nga produkti kur e përdorni produktin nëpërmjet aplikacionit HomeWhiz. Tregoni vëmendje po ashtu për paralajmërimet në aplikacion.

1.9 Ndrichimi

(Mund të mos jetë e zbatueshme për të gjitha modelet)

- Kontaktoni me shërbimin e autorizuar kur duhet të zëvendësoni dritën LED/ llambën e përdorur për ndriçimin.

2 Udhëzimet për mjedisin

2.1 Përputhja me direktivën WEEE dhe hedhja e produktit të përdorur:

Ky produkt është në përputhje me Direktivën evropiane WEEE (2012/19/EU). Ky produkt ka një simbol klasifikimi për pajisjet elektrike dhe elektronike të përdorura (WEEE).



Ky simbol tregon se ky produkt nuk duhet të hidhet me mbeturina të tjera shtëpiake në fund të jetëgjatësisë së shërbimit. Pajisjet e përdorura duhet të kthehen te pika zyrtare e grumbullimit

për riciklimin e pajisjeve elektrike dhe elektronike. Për t'i gjetur këto sisteme grumbullimi, kontaktoni me autoritetet lokale ose shitësin ku e keni blerë produktin. Çdo shtëpi ka një rol të rëndësishëm në rikuperimin dhe riciklimin e pajisjeve të vjetra. Hedhja në mënyrën e duhur e pajisjes së përdorur ndihmon në parandalimin e pasojave të mundshme negative për mjedisin dhe shëndetin e njerëzve.

2.2 Përputhja me direktivën RoHS

Produkti që keni blerë është në përputhje me direktivën RoHS të BE-së (2011/65/EU). Ai nuk përmban materiale të dëmshme dhe të ndaluara të specifikuar në Direktivë.

2.3 Informacione për paketimin



Materialet e paketimit të produktit janë prodhuar nga materiale të riciklueshme në përputhje me Rregulloret tona kombëtare për mjedisin. Mos i hidhni

materialet e paketimit bashkë me mbeturinat familjare ose mbeturinat e tjera. Çojini ato te pikat e grumbullimit për materialet e paketimit të përcaktuara nga autoritetet lokale.

3 Frigoriferi juaj

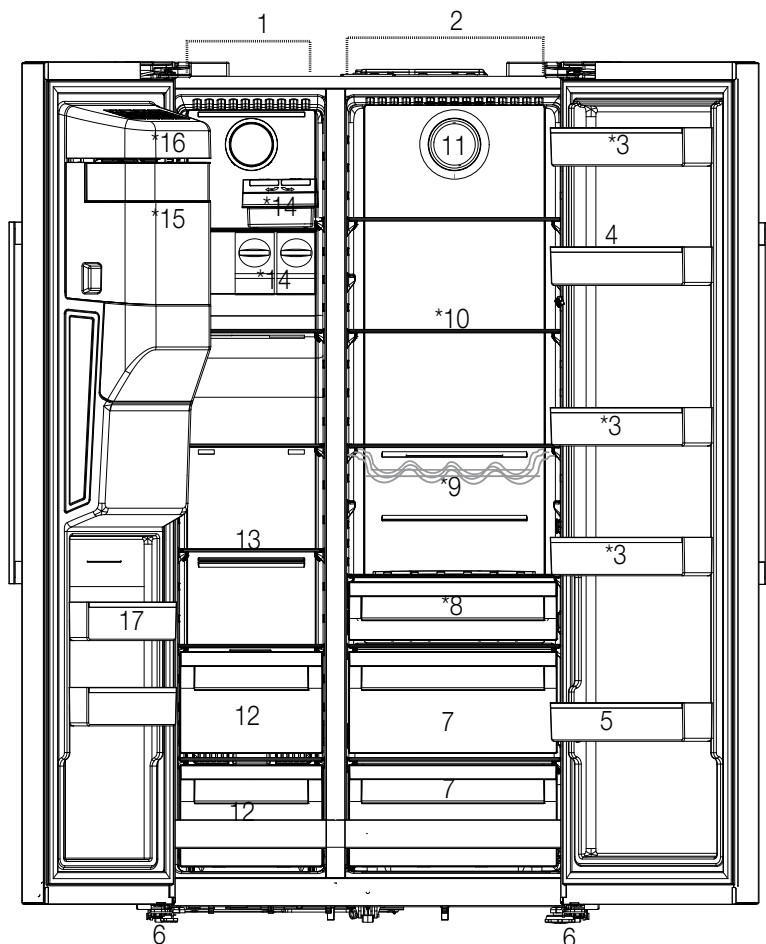

- | | |
|--|--|
| <ul style="list-style-type: none"> 1- Ndarja e ngrirësit 2- Ndarja e ftohësit 3- Raftet e derës së ndarjes së ftohësit 4- Mbajtësja e vezëve 5- Rafti i shisheve 6- Mbështetëset e rregullueshme 7- Koshi i perimeve 8- Koshi i bulmetrave (depoja e ftohtë) 9- Rafti i shisheve 10- Raftet prej xhami | <ul style="list-style-type: none"> 11- Ventilatori 12- Ndarjet për ruajtjen e ushqimeve të ngrira 13- Rafti prej xhami i ndarjes së ngrirësit 14- Prodhuesi i akullit 15- Kutia e ruajtjes së akullit 16- Kapaku dekorativ i prodhuesit të akullit 17- Raftet e derës së ndarjes së ngrirësit |
|--|--|

Mund të mos jetë e disponueshme në të gjitha modelet



***Opsional:** Figurat në këtë manual përdorimi janë skematike dhe mund të mos përputhen saktësisht me produktin tuaj. Nëse produkti juaj nuk i përfshin pjesët përkatëse, informacionet kanë lidhje me modele të tjera.

4 Montimi

4.1 Vendi i duhur për montimin



Në fillim lexoni pjesën "Udhëzimet për sigurinë"!

Produkti juaj kërkon një qarkullim të përshtatshëm të ajrit për të funksionuar me efikasitet. Nëse produkti do të vendoset në një vend të futur, mos harroni të lini të paktën 5 cm hapësirë mes produktit dhe tavanit, murit të pasmë dhe mureve anësore. Nëse produkti do të vendoset në një vend të futur, mos harroni të lini të paktën 5 cm hapësirë mes produktit dhe tavanit, murit të pasmë dhe mureve anësore. Kontrolloni nëse elementi mbrojtës i pasmë për distancën me murin është i pranishëm në vendin përkatës (nëse është i përfshirë me produktin). Nëse elementi nuk është i disponueshëm ose nëse ka humbur apo ka rënë, vendoseni produktin në mënyrë që të lini të paktën 5 cm hapësirë mes sipërfaqes së pasme të produktit dhe murit të dhomës. Hapësira në pjesën e pasme është e rëndësishme për një funksionim efikas të produktit.



KUJDES: Mos përdorni zgjatues ose priza të shumëfishta në lidhjen elektrike.



KUJDES: Prodhuesi nuk mban asnjë përgjegjësi për çdo dëmtim të kryer nga punët e kryera nga persona të paautorizuar.



KUJDES: Kabloja elektrike e produktit duhet të hiqet nga priza gjatë montimit. Mosrespektimi i kësaj mund të shkaktojë vdekje ose lëndime të rënda!



KUJDES: Nëse hapësira e derës është shumë e ngushtë për kalimin e produktit, hiqeni derën dhe kthejeni produktin në anë; nëse kjo nuk funksionon, kontaktoni me shërbimin e autorizuar.

- Vendoseni produktin në një sipërfaqe të rrafshët për të shmangur dridhjet.
- Vendoseni produktin të paktën 30 cm larg nga ngrohësi, soba ose burime të ngjashme të nxehtësisë dhe të paktën 5 cm larg nga furrat elektrike.
- Mos e ekspozoni produktin ndaj dritës së drejtpërdrejtë të diellit dhe mos e mbanಿ në ambiente me lagështi.

- Produkti kërkon një qarkullim të përshtatshëm të ajrit për të funksionuar me efektivitet. Nëse produkti do të vendoset në një vend të futur, mos harroni të lini të paktën 5 cm distancë mes produktit dhe tavanit dhe mureve.

4.2 Montimi i kunjave plastike

Përdorni kunjat plastike të përfshira me produktin për të siguruar një hapësirë të mjaftueshme për qarkullimin e ajrit midis produktit dhe murit.

1. Për të vendosur kunjat, hiqni vidhat në produkt dhe përdorni vidhat e përfshira me kunjat.

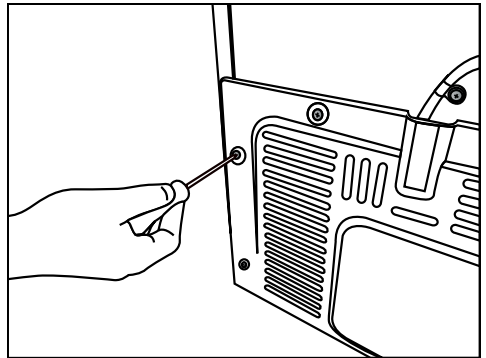

2. Vendosni 2 kunjat plastike në kapakun e ventilimit siç tregohet në figurë.

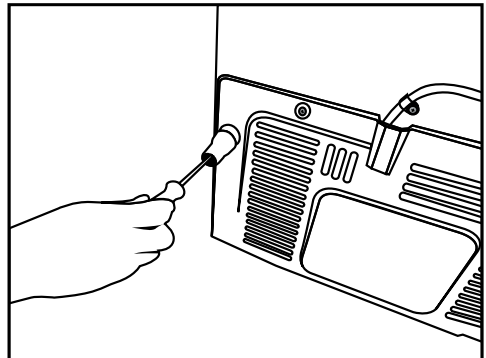

Montimi

Për t'i përshtatur dyert vertikalisht,

- Lironi dadon fiksuese që ndodhet poshtë
- Vidhoseni dadon përshtatëse (CW/CCW) në përputhje me pozicionin e derës
- Shtrëngojeni dadon fiksuese për pozicionin përfundimtar

Për t'i përshtatur dyert horizontalisht,

- Lironi vidhën fiksuese që ndodhet poshtë
- Lironi bulonin fiksues që ndodhet sipër
- Vidhoseni bulonin përshtatës (CW/CCW) anash në përputhje me pozicionin e derës
- Shtrëngojeni bulonin fiksues për pozicionin përfundimtar
- Shtrëngoni vidhën fiksuese që ndodhet poshtë

4.3 Rregullimi i këmbëve

Nëse produkti nuk është në ekuilibër, rregulloni mbështetëset e përparme të rregullueshme duke i rotulluar ato djathtas ose majtas.

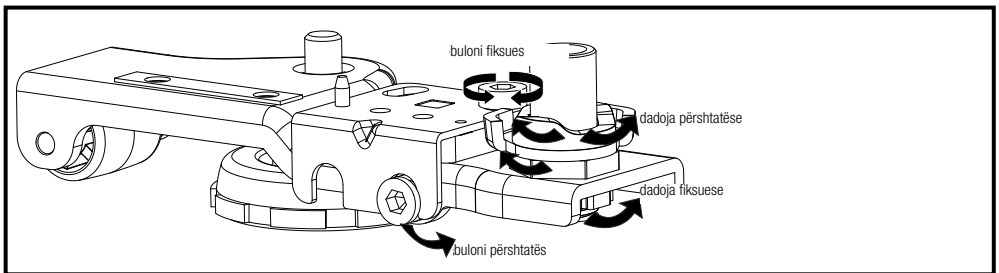
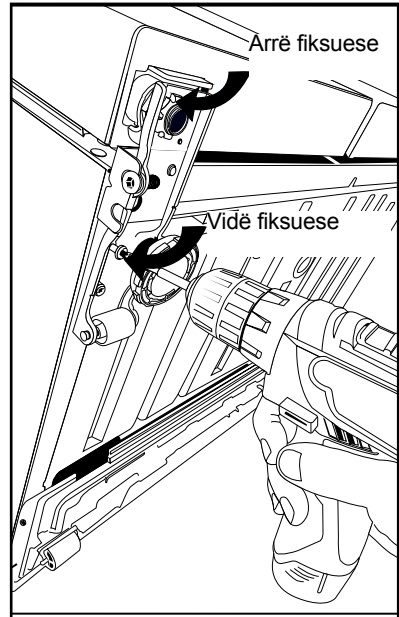
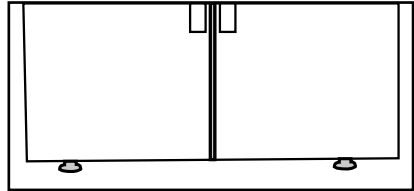

Montimi

4.4 Lidhja elektrike



KUJDES: Mos përdorni zgjatues ose priza të shumëfishta në lidhjen elektrike.



KUJDES: Kabloja e dëmtuar elektrike duhet të zëvendësohet nga Shërbimi i autorizuar.

- Kompania jonë nuk do të mbajë përgjegjësi për asnjë dëmtim të shkaktuar nga përdorimi pa lidhjen e tokëzimit dhe pa lidhjen elektrike në përputhje me rregulloret kombëtare.
- Spina e kordonit elektrik duhet të jetë lehtësisht e arritshme pas montimit.



Paralajmërim për sipërfaqe të nxehtë! Faqet anësore të produktit tuaj janë të pajisura me tuba me lëng ftohës për përmirësimin e sistemit të ftohjes. Në këto sipërfaqe mund të qarkullojë lëng me presion të lartë që shkakton nxehtësi në faqet anësore. Kjo është normale dhe nuk kërkon t'i bëhet ndonjë shërbim. Kini kujdes kur prekni këto zona.

4.5 Lidhja e ujit

(Opsionale)



KUJDES: Hiqeni produktin dhe pompën e ujit nga priza (nëse ka) gjatë procesit të lidhjes.

Lidhjet e rrjetit kryesor të ujit, filtrit dhe shishes së ujit në produkt duhet të realizohen nga shërbimi i autorizuar. Produkti mund të lidhet me një shishë ose drejtpërdrejt me rrjetin kryesor të ujit, në varësi të modelit. Për të realizuar lidhjen, tubi i ujit duhet të lidhet në fillim me produktin.

Kontrolloni për të parë nëse pjesët e mëposhtme janë të përfshira me modelin e produktit tuaj:

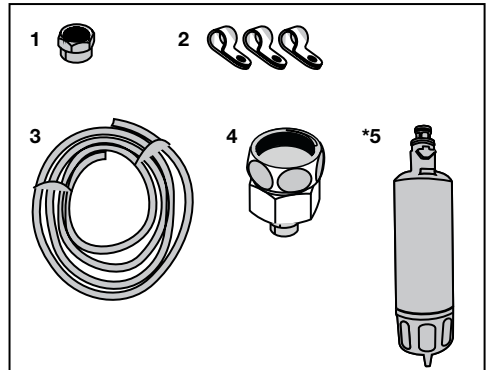

1. Bashkuesi (1 copë): Përdoret për të lidhur tubin e ujit me pjesën e pasme të produktit.
2. Fasheta e tubit (3 copë): Përdoren për të fiksuar tubin e ujit në mur.
3. Tubi i ujit (1 copë, 5 metra, diametri 1/4 inç): Përdoret për lidhjen e ujit.
4. Përshtatësi i rubinetit (1 copë): Përfshin një filtër poroz që përdoret për lidhjen me rrjetin kryesor të ujit të ftohtë.
5. Filtri i ujit (1 copë *opsional): Përdoret për të lidhur ujin e rrjetit kryesor me produktin. Filtri i ujit nuk duhet nëse përdoret lidhja e shishes.

Montimi

4.6 Lidhja e tubit të ujit me produktin

Për të lidhur tubin e ujit me produktin, ndiqni udhëzimet më poshtë.

1. Hiqni bashkuesin në përshtatësin e kokës së tubit në pjesën e pasme të produktit dhe kalojeni tubin te bashkuesi.

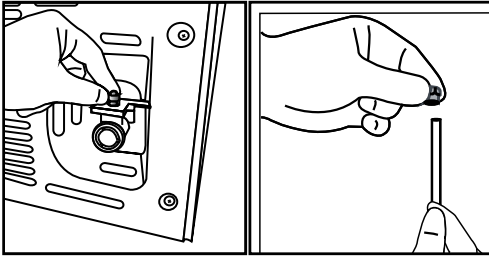

2. Shtyjeni mirë poshtë tubin e ujit dhe lidhjeni me përshtatësin e kokës së tubit.

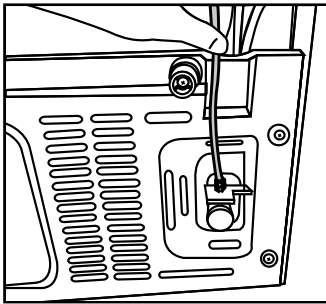

3. Shtrëngojeni bashkuesin me duar për ta fiksuar te përshtatësi i kokës së tubit. Mund ta shtrëngoni bashkuesin edhe me një çelës për tuba ose një palë pinca.

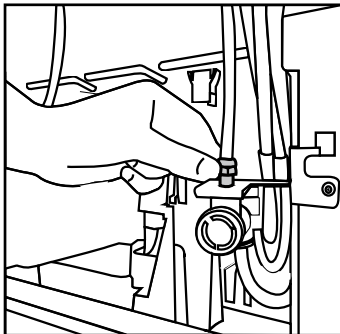

4. Lidhni skajin tjetër të tubit me rrjetin kryesor të ujit (shikoni Paragrafin 4.7) ose, për të përdorur një shishe, me pompën e ujit (shikoni Paragrafin 4.8).

4.7 Lidhja me rrjetin kryesor të ujit (Opsionale)

Për ta përdorur produktin duke e lidhur me rrjetin kryesor të ujit të ftohtë, duhet të montoni një bashkues standard të valvulës 1/2" me rrjetin kryesor të ujit të ftohtë në shtëpi. Nëse bashkuesi nuk është i disponueshëm ose nëse nuk jeni të sigurt, këshillohuni me një hidraulik të kualifikuar.

1. Hiqeni bashkuesin (1) nga përshtatësi i rubinetit (2).

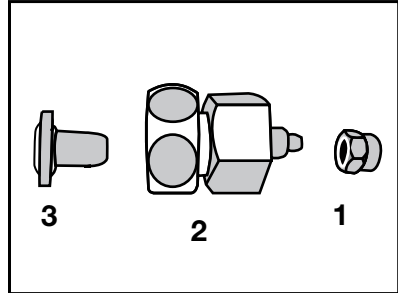

2. Lidhni përshtatësin e rubinetit me valvulën e rrjetit kryesor të ujit.

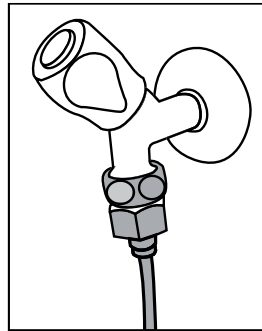

3. Lidhni bashkuesin te tubi i ujit.

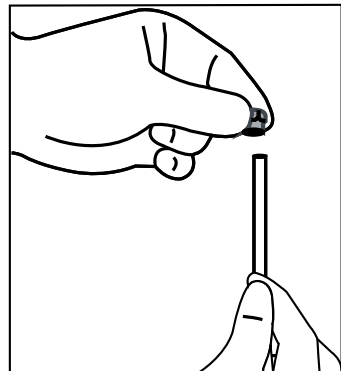

Montimi

1. Lidhni bashkuesin me përshtatësin e rubinetit dhe shtrëngojeni me duar / vegla.

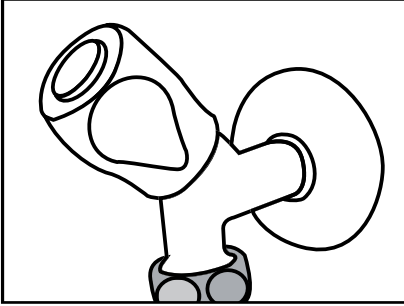

2. Për të shmangur dëmtimet, lëvizjet ose shkëputjen aksidentale të tubit, përdorni kapëset e përfshira për ta fiksuar përkatësisht tubin e ujit.

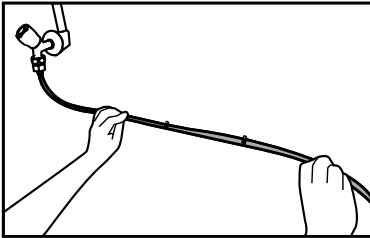

KUJDES: Pasi ta hapni rubinetin, sigurohuni që të mos ketë rrjedhje uji në asnjë skaj të tubit të ujit. Në rast rrjedhjeje, mbylleni valvulën dhe shtrëngoni të gjitha lidhjet duke përdorur një çelës tubash ose një palë pinca.

4.8 Për produktet me shishe uji

(Opsionale)

Për të përdorur një shishe për lidhjen e ujit të produktit, duhet të përdoret pompa e ujit e rekomanduar nga shërbimi i autorizuar.

1. Lidhni një skaj të tubit të ujit të përfshirë me pompën te produkti (shikoni 4.6) dhe ndiqni udhëzimet më poshtë.

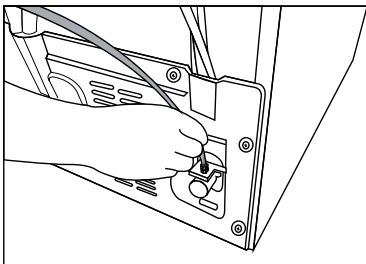

2. Lidhni skajin tjetër të tubit të ujit te pompa e ujit duke e shtyrë tubin në hyrjen e tubit të pompës.

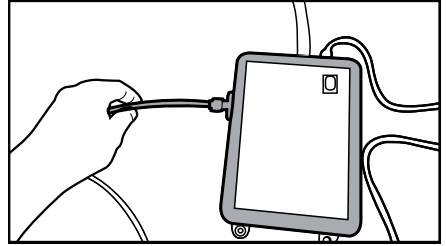

3. Vendoseni dhe mbërthejeni tubin e pompës brenda shishes.

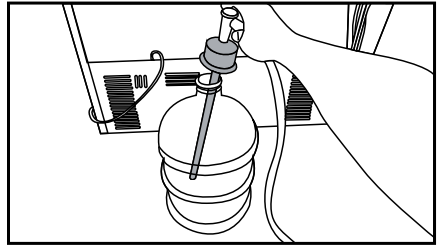

4. Pasi të realizohet lidhja, vendoseni në priza dhe ndizni pompën e ujit.



Prisni 2-3 minuta pas ndezjes së pompës për të siguruar efikasitetin e dëshiruar.



Shikoni po ashtu udhëzuesin e përdorimit të pompës për lidhjen e ujit.



Kur përdorni shishen, nuk duhet filtri i ujit.

4.9 Filtri i ujit

(Opsionale)

Produkti mund të ketë një filter të brendshëm ose të jashtëm, në varësi të modelit. Për të lidhur filtrin e ujit, ndiqni udhëzimet më poshtë.

Montimi

4.10 Fiksimi i filtrit të jashtëm në mur (opsional)



KUJDES: Mos e fiksoni filtrin te produkti.

Kontrolloni për të parë nëse pjesët e mëposhtme janë të përfshira me modelin e produktit tuaj:

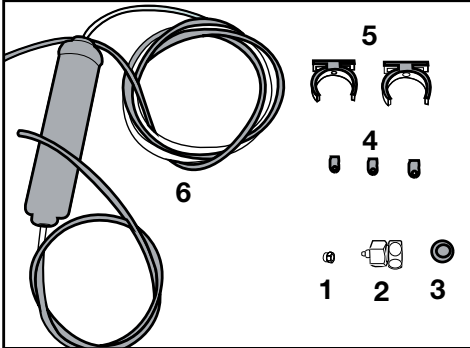

1. Bashkuesi (1 copë): Përdoret për të lidhur tubin e ujit me pjesën e pasme të produktit.
2. Përshtatësi i rubinetit (1 copë): Përdoret për lidhjen me rrjetin kryesor të ujit të ftohtë.
3. Filtri poroz (1 copë)
4. Fasheta e tubit (3 copë): Përdoren për të fiksuar tubin e ujit në mur.
5. Aparati i lidhjes së filtrit (2 copë): Përdoret për të fiksuar filtrin në mur.
6. Filtri i ujit (1 copë): Përdoret për të lidhur produktin me rrjetin kryesor të ujit. Filtri i ujit nuk është i nevojshëm kur përdorni lidhjen e shishes.

1. Lidhni përshtatësin e rubinetit me valvulën e rrjetit kryesor të ujit.
2. Përcaktoni vendin për fiksimin e filtrit të jashtëm. Fiksojeni aparatën e lidhjes së filtrit (5) në mur.
3. Lidhni filtrin në një pozicion vertikal në aparatën e lidhjes së filtrit, siç tregohet në etiketë. (6)

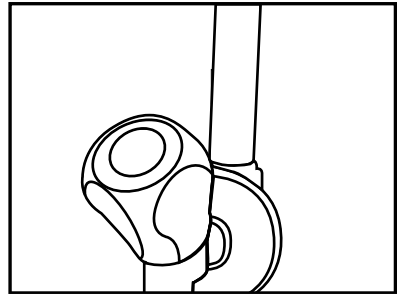

4. Lidhni tubin e ujit që zgjatet nga pjesa e sipërme e filtrit të përshtatësi i lidhjes së ujit i produktit (shikoni 4.6.)

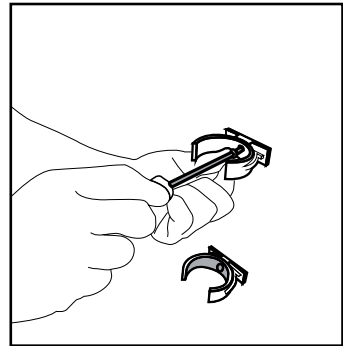

Pas realizimit të lidhjes, ajo duhet të duket si në figurën më poshtë.

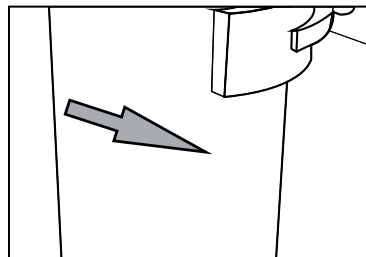
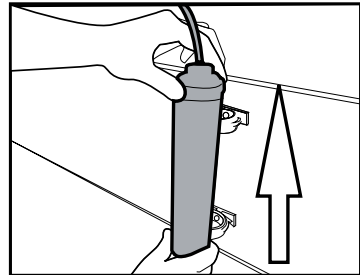

Montimi

4.11. Filtri i brendshëm

Filtri i brendshëm i përfshirë me produktin nuk është i montuar në momentin e dorëzimit; ndiqni udhëzimet më poshtë për ta montuar filtrin.

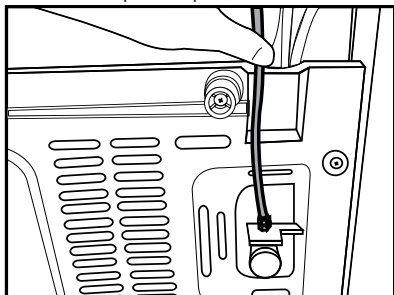

Linja e ujit:

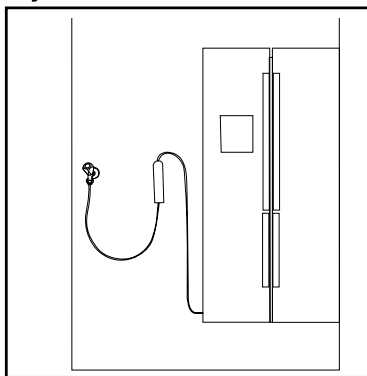

Linja e shishes:

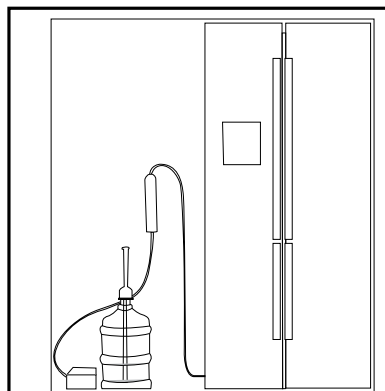

1. Treguesi **"Ice Off"** (Akulli joaktiv) duhet të jetë i aktivizuar kur montoni filtrin. Ndryshoni treguesin **ON-OFF** (Aktiv-Joaktiv) duke përdorur butonin "Ice" (Akulli) në ekran.

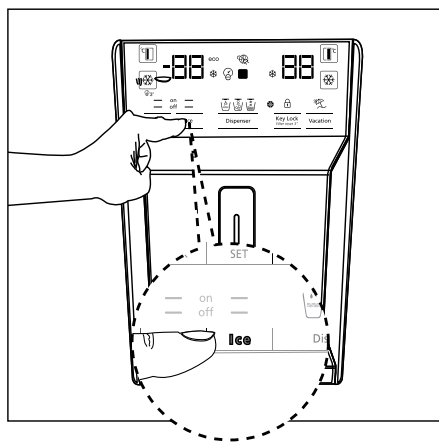

2. Hiqni koshin e perimeve për të arritur te filtri i ujit.

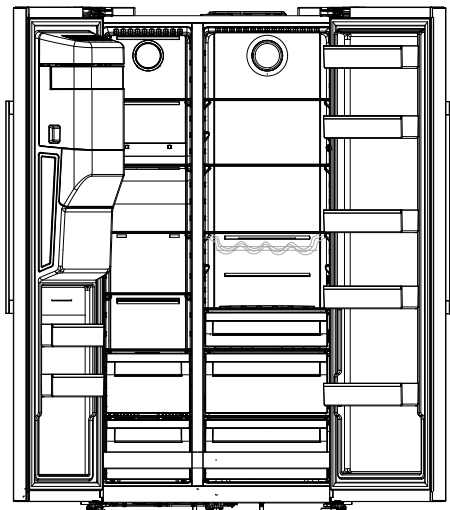

Mos i përdorni 10 gotat e para të ujit pas lidhjes së filtrit.

Montimi

Hiqni kapakun e kalimit të filtrit të ujit duke e tërhequr.



Disa pika ujë mund të bien pas heqjes së kapakut; kjo është normale.

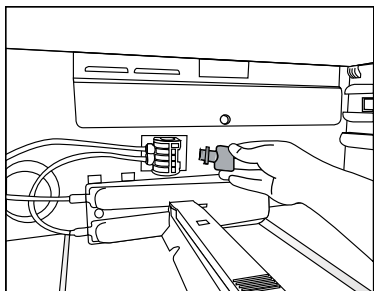

1. Vendosni kapakun e filtrit të ujit në mekanizëm dhe shtyjeni për ta kapur në vendin përkatës.

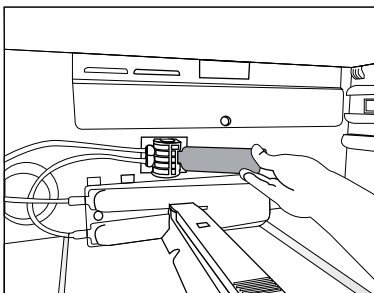

2. Shtypni përsëri butonin **“Ice”** në ekran për të anuluar modalitetin **“Ice Off”** (Akulli joaktiv).



Filtri i ujit do të pastrojë disa pjesëza të huaja në ujë. Ai nuk do të pastrojë mikroorganizmat në ujë.

5 Përgatitja



Në fillim lexoni pjesën “Udhëzimet për sigurinë”!

5.1 Çfarë të bëni për të kursyer energjinë



Lidhja e produktit me sistemet elektronike të kursimit të energjisë është e dëmshme, dhe kjo mund të dëmtojë produktin.

- Për pajisjet autonome: kjo pajisje ftohëse nuk është projektuar që të përdoret si pajisje inkaso;
- Mos i mbanಿ dyert e frigoriferit të hapura për periudha të gjata.
- Mos vendosni ushqime ose pije të nxehta në frigorifer.
- Mos e mbushni shumë frigoriferin; bllokimi i rrjedhës së brendshme të ajrit do të ulë kapacitetin e ftohjes.
- Në varësi të veçorive të produktit, shkrija e ushqimeve të ngrira në ndarjen e ftohtë do të sigurojë kursimin e energjisë dhe do të ruajë cilësinë e ushqimeve.
- Ushqimet duhet të ruhen me anë të sirtarëve në ndarjen e ftohtë për të siguruar kursimin e energjisë dhe për të mbrojtur ushqimet në kushte më të mira.
- Sigurohuni që ushqimet të mos jenë në kontakt me sensorin e temperaturës së ndarjes së ftohtë që përshkruhet më poshtë.

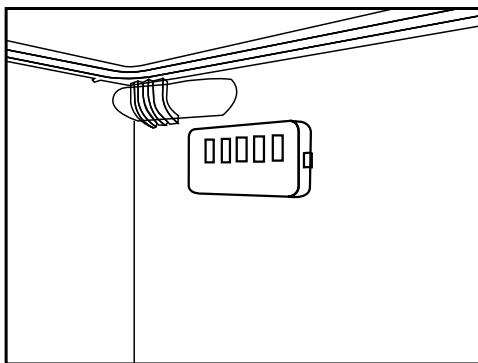

- Duke qenë se ajri i nxehtë dhe i lagësht nuk depërton drejtpërdrejt në produktin tuaj kur dyert nuk hapen, produkti përshtatet sa më mirë për të arritur kushte të tilla që janë të mjaftueshme për të mbrojtur ushqimin. Në këtë funksion të kursimit të energjisë, funksionet dhe përbërësit, të tillë si: kompresori, ventilatori, ngrohësi, shkrija, ndriçimi, ekrani, etj., funksionojnë sipas nevojave, me qëllim që të konsumojnë nivelin

minimal të energjisë duke ruajtur në të njëjtën kohë freskinë e ushqimeve tuaja.

- Në rastin e opsioneve të shumëfishta, raftet prej xhami duhen vendosur në mënyrë që daljet e ajrit në pjesën e pasme të mos bllokohen, preferohet që daljet e ajrit të mbeten nën raftin prej xhami. Ky kombinim mund të ndihmojë në përmirësimin e shpërndarjes së ajrit dhe të efikasitetit të energjisë.

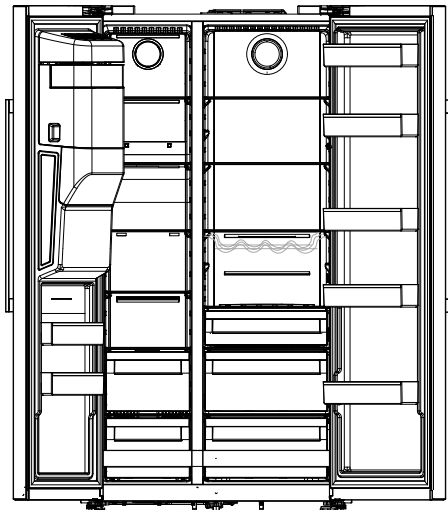

5.2 Përdorimi për herë të parë

Para se ta përdorni frigoriferin, sigurohuni që të bëni përgatitjet e duhura në përputhje me udhëzimet në pjesët “Udhëzimet për sigurinë dhe mjedisin” dhe “Montimi”.

- Mbajeni produktin në punë pa vendosur ushqime në të për 12 orë dhe mos e hapni derën, nëse nuk është absolutisht e nevojshme.



Kur të aktivizohet kompresori do të dëgjoni një zhurmë. Është normale të dëgjoni zhurmë edhe kur kompresori nuk është aktiv, për shkak të lëngjeve dhe gazeve të ngjeshura në sistemin e ftohjes.



Është normale që anët e përparme të frigoriferit të jenë të ngrohta. Këto zona janë të projektuara që të ngrohen për të parandaluar kondensimin.



Në disa modele, paneli i treguesve fiket automatikisht 1 minutë pas mbylljes së derës. Ai do të riaktivizohet kur të hapet dera ose kur të shtypet një buton.

6 Vënia në punë e produktit



Në fillim lexoni pjesën "Udhëzimet për sigurinë"!

- Për të shpejtuar procesin e shkrirjes mos përdorni mjete mekanike ose mjete të tjera përveç atyre të rekomanduara nga prodhuesi.
- Mos përdorni pjesë të frigoriferit siç janë dera ose sirtarët si mbështetëse ose si shkallë. Kjo mund të bëjë që produkti të bjerë ose pjesët e tij të dëmtohen.
- Produkti duhet të përdoret vetëm për ruajtjen e ushqimeve.
- Mbylleni valvulën e ujit nëse do të jeni larg shtëpisë (p.sh. me pushime) dhe nuk do ta përdorni prodhuesin e akullit ose shpërndarësin e ujit për një periudhë të gjatë. Në rast të kundërt mund të ketë rrjedhje uji.

6.1 Fikja e produktit

- Nëse nuk do ta përdorni produktin për një periudhë të gjatë;
 - hiqeni nga priza,
 - hiqni ushqimet për të shmangur erërat e këqija,
 - prisni derisa akulli të shkrihet,
 - pastrojini brenda dhe pritni derisa të jetë i tharë.
 - lëriini dyert hapur për të parandaluar dëmtimin e pjesëve të brendshme plastike të trupit.

6 Përdorimi i produktit

Në fillim lexoni pjesën "Udhëzimet për sigurinë"!

6.2 Paneli i treguesve

Paneli i treguesve mund të ndryshojnë në varësi të modelit të produktit.

Funksionet zanore dhe pamore të panelit të treguesve do t'ju ndihmojnë në përdorimin e frigoriferit tuaj.

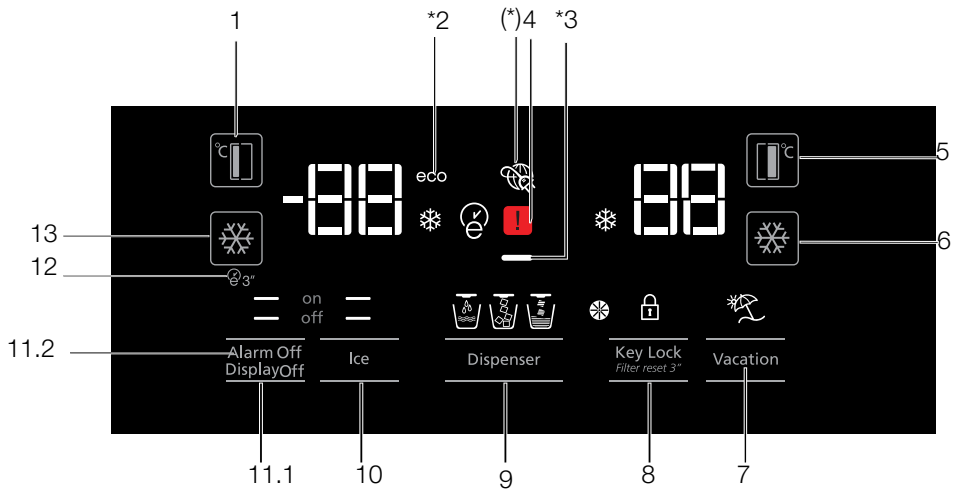

1. Rregullimi i temperaturës të pjesës të ngrirjes
2. Metoda ekonomike
3. Funkzioni i kursimit të energjisë (ekrani i fikur)
4. Ndërprerje energjie / Temperaturë e lartë / tregues për paralajmërim gabimi
5. Rregullimi i temperaturës të frigoriferit
6. Ftohje e shpejtë
7. Funkzioni Pushime
8. Kycja e butonave / anulimi i lajmërimit për ndërrimin e filtrit
9. Zgjedhja e ujit, akullit të copëtuar, kubave të akullit
10. Bërja e akullit aktive/joaktive
11. Ekran i ndezur/fikur /Paralajmërim i alarmit të fikur
12. Autoeco
13. Ngrirje e shpejtë

***Mund të mos jetë e disponueshme në të gjitha modelet**



***Opsional:** Figurat në këtë manual përdorimi janë skematike dhe mund të mos përputhen saktësisht me produktin tuaj. Nëse produkti juaj nuk i përfshin pjesët përkatëse, informacionet kanë lidhje me modele të tjera.

Përdorimi i produktit

1. Rregullimi i temperaturës të pjesës të ngrirjes

Shtypja e butonit (🔧) do të bëjë të mundur që temperatura e pjesës të ngrirjes të vendoset në -18,-19,-20,-21,-22,-23,-24,-18...

2. Metoda ekonomike

Tregon që frigoriferi po punon në metodën e kursimit të energjisë. Ky tregues do të jetë aktiv kur temperatura e pjesës të ngrirës të jetë në -18 ose ftohja me kursim energjie të jetë aktivizuar nga funksioni eco-extra. (ECO)

3. Funksioni i kursimit të energjisë (ekrani i fikur)

Nëse dyert e produktit mbahen të mbyllura për një kohë të gjatë atëherë funksioni i kursimit të energjisë aktivizohet automatikisht dhe ndizet simboli i kursimit të energjisë. Kur funksioni i kursimit të energjisë është i aktivizuar, të gjitha simbolet në ekran përveç simbolit të kursimit të energjisë do të fikën. Kur funksioni i kursimit të energjisë është i aktivizuar, nëse shtypet ndonjë buton tjetër apo hapet dera, funksioni i kursimit të energjisë do të anulohet dhe simbolet në ekran do të kthehen në normal.

Funksioni i kursimit të energjisë aktivizohet gjatë dërgimit nga fabrika dhe nuk mund të anulohet.

4. Ndërprerje energjie / Temperaturë e lartë / tregues për paralajmërim gabimi

Ky tregues (⚠️) do të ndizet në rast të defekteve të temperaturës ose lajmërimeve për defekte.

Ky tregues ndizet gjatë ndërprerjeve të energjisë, defekteve prej temperaturës të lartë dhe paralajmërimeve për gabime. Gjatë ndërprerjeve të gjata të energjisë, temperatura më e lartë që arrin pjesa e ngrirësti do të pulsojë në ekranin dixhital. Pasi të keni kontrolluar ushqimin që ndodhet në pjesën e ngrirësit shtypni butonin e fikjes të alarmit për të hequr paralajmërimin.

5. Rregullimi i temperaturës të ftohësit

Pasi të shtypni butonin (🔧), temperatura e pjesës të ftohësit mund të vendoset përkatësisht në 8,7,6,5,4,3,2.

6. Ftohje e shpejtë

Për ftohje të shpejtë, shtypni butonin; kjo do të aktivizojë treguesin e ftohjes të shpejtë (❄️).

Shtypni butonin përsëri për të çaktivizuar këtë funksion.

Përdoreni këtë funksion kur vendosni ushqime të freskëta në pjesën e ftohësit ose për të ftohur shpejt ushqimet. Kur aktivizohet ky funksion, frigoriferi do të jetë në punë për 1 orë.

7. Funksioni Pushime

Kur funksioni Pushime (🛑) është aktiv, treguesi i temperaturës të pjesës të ftohjes tregon "- -" dhe nuk do të ketë proces aktiv ftohjeje në pjesën e ftohjes. Ky funksion nuk është i përshtatshëm për të mbajtur ushqime në pjesën e ftohësit. Ndarjet e tjera do të mbeten të ftohta sipas temperaturës përkatëse të vendosur për secilën ndarje.

Shtypni përsëri butonin e funksionit të pushimeve për ta anuluar këtë funksion. (🛑)

8. Kycja e butonave / anulimi i lajmërimit për ndërrimin e filtrit

Shtypni butonin e kyçjes të butonave (🔒) për të aktivizuar kyçjen e butonave. Mund ta përdorni këtë funksion gjithashtu për të parandaluar ndryshimin e parametrave të temperaturës të frigoriferit. Filtri i frigoriferit duhet të ndërrohet çdo 6 muaj. Shtypni dhe mbani shtypur butonin (🌀) për 3 sekonda për të fikur dritën e lajmërimit të filtrit.

9. Zgjedhja e ujit, akullit të copëtuar, kubave të akullit

Navigoni në opsionet ujë (🚰), kuba akulli (🧊) dhe akull i copëtuar (🧊) duke përdorur numrat nga 8. Treguesi aktiv do të qëndrojë i ndezur.

10. Bërja e akullit aktive/joaktive

Shtypni butonin (🔘) për të anuluar (off —) ose aktivizuar (on —) bërjen e akullit.

11.1 Ekran i ndezur/fikur

Shtypni butonin (🔘 off) për të anuluar (XX) ose aktivizuar (🔘 on) ekranin ndezur/fikur.

11.2 Paralajmërim i alarmit të fikur

Përdorimi i produktit

Në rast të ndërprerjes të energjisë/alarmit të temperaturës të lartë, pasi të keni kontrolluar ushqimin në pjesën e ngrirësit shtypni butonin e fikjes të alarmit për të hequr alarmin.

12. Autoeco

Shtypni butonin auto eco (☒3") për 3 sekonda për të aktivizuar këtë funksion. Nëse dera qëndron e mbyllur për kohë të gjatë kur është i aktivizuar ky funksion, ftohësi do të kalojë në metodën ekonomike. Shtypni butonin përsëri për ta çaktivizuar këtë funksion.

Treguesi do të ndizet pas 6 orësh kur funksioni auto eco është aktiv. (☒)

13. Ngrirje e shpejtë

Për një ngrirje të shpejtë, shtypni butonin; kjo do të aktivizojë treguesin e ngrirjes së shpejtë (☒).

Kur aktivizohet funksioni i ngrirjes së shpejtë, treguesi i ngrirjes së shpejtë do të ndizet dhe treguesi i temperaturës së ndarjes së ngrirësit do të tregojë vlerën 27-. Shtypni përsëri butonin e ngrirjes së shpejtë (☒) për ta anuluar këtë funksion. Treguesi i ngrirjes së shpejtë do të çaktivizohet dhe do të kthehet në parametrin normal.

Funksioni i ngrirjes së shpejtë do të anulohet automatikisht pas 24 orësh, nëse nuk anulohet nga përdoruesi. Për të ngrirë një sasi të madhe ushqimesh të freskëta, shtypni butonin e ngrirjes së shpejtë 24 orë para se të vendosni ushqimet në ndarjen e ngrirësit.

6.3 Moduli kundër erës së keqe

(FreshGuard)

*Mund të mos jetë e disponueshme në të gjitha modelet

Moduli kundër erës së keqe heq erën që krijohet brenda frigoriferit tuaj para se të depërtojë nëpër sipërfaqe. Falë këtij moduli, i cili vendoset në tavanin e ndarjes së ushqimeve të freskëta, erërat e këqija largohen ndërkohë që ajri kalon në mënyrë aktive në filtrin e erërave, dhe më pas ajri që është pastruar nga filtri kalon përsëri në ndarjen e ushqimeve të freskëta. Në këtë mënyrë, erërat e padëshiruara që mund të shfaqen gjatë ruajtjes së ushqimeve në frigorifer eliminoohen para se të depërtojnë nëpër sipërfaqe.

Kjo realizohet falë ventilatorit, dritës LED dhe filtrit të erërave të integruar në modul.

Kur dëshironi të përdorni modulën kundër erës së keqe, aktivizojeni nga butoni i treguesit.

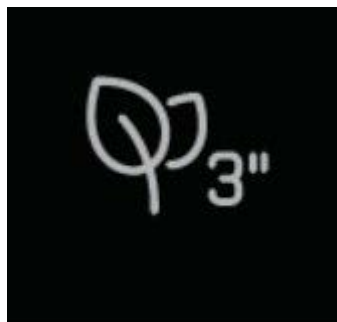

6.4 Koshi i perimeve me kontrollin e lagështisë (EverFresh+)

*Mund të mos jetë e disponueshme në të gjitha modelet

Falë koshit të perimeve me kontrollin e lagështisë, frutat dhe perimet mund të ruhen për një kohë më të gjatë në një ambient me kushte ideale të lagështisë. Me sistemin e rregullimit të lagështisë me 3 opsione që gjendet përpara koshit të perimeve, mund ta kontrolloni nivelin e lagështisë brenda koshit në varësi të ushqimeve që ruani në të. Ju rekomandojmë ta ruani ushqimin duke zgjedhur opsionin e perimeve kur ruani vetëm perimet, opsionin e frutave kur ruani vetëm frutat dhe opsionin e përzier kur ruani ushqime të përziera.

Ju rekomandojmë që perimet dhe frutat të mos ruhen në qese për të përmirësuar periudhën e ruajtjes së ushqimeve dhe për të përfitur më shumë nga sistemi i kontrollit të lagështisë. Nëse i lini në qese plastike, kjo bën që perimet të kalben për një kohë të shkurtër. Ju rekomandojmë që kastravecët dhe brokoli, në veçanti, të mos ruhen në qese të mbyllura. Në rastet kur nuk preferoni kontaktin me perimet e tjera, përdorni materiale paketimi, si letër, e cila ka njëfarë niveli depërtueshmërie për sa i përket higjienës.

Kur vendosni perimet, vendosni perimet e forta dhe të rënda në fund dhe perimet e buta dhe të lehta sipër, duke pasur parasysh peshat specifike të perimeve.

Mos i vendosni frutat që prodhojnë shumë gaz etilen, si dardhat, kajsitë, pjeshkat dhe sidomos mollët, në të njëjtin kosh me perimet dhe frutat e tjera. Gazi i etilenit që del nga këto fruta mund të bëjë që perimet dhe frutat e tjera të piqen më shpejt dhe të kalben në një periudhë të shkurtër.

6.5 Drita blu/HarvestFresh

*Mund të mos jetë e disponueshme në të gjitha modelet

Për Dritën blu,

Perimet dhe frutat e ruajtura në koshat e ndriçuara me dritë blu vazhdojnë të kryejnë fotosintezën dhe ruajnë nivelet e tyre të vitaminës C falë efektit të gjatësisë së valës së dritës blu.

Për HarvestFresh,

Perimet dhe frutat e ruajtura në koshat e ndriçuara me teknologjinë HarvestFresh i ruajnë nivelet e tyre të vitaminave (vitaminat A dhe C) për një periudhë më të gjatë falë cikleve të dritave blu, jeshile, të kuqe dhe të errësirës që simulojnë ciklin e ditës.

Kur dera e frigoriferit hapet gjatë periudhës së errësirës të teknologjisë HarvestFresh, frigoriferi do ta ndiejë këtë automatikisht dhe do ta ndriçojë koshin përkatësisht me një nga dritat blu, jeshile ose të kuqe për lehtësinë tuaj. Periudha e errësirës duhet të vazhdojë kur mbyllni derën e frigoriferit që të përfaqësojë periudhën e natës të ciklit ditor.

Përdorimi i produktit

6.6 Përdorimi i shpërndarësit të ujit

*Mund të mos jetë e disponueshme në të gjitha modelet



Gotat e para të ujit të marra nga shpërndarësi do të jenë normalisht të ngruhta.



Nëse shpërndarësi i ujit nuk përdoret për një kohë të gjatë, hidhini gotat e para me ujë për të marrë ujë të pastër.

1. Shtyjeni krahun e shpërndarësit të ujit me gotë. Do të jetë më lehtë ta shtyni krahun me dorë nëse po përdorni një gotë plastike të butë.
2. Lëshojeni krahun pasi të kenë mbushur gotën me ujë aq sa dëshironi.

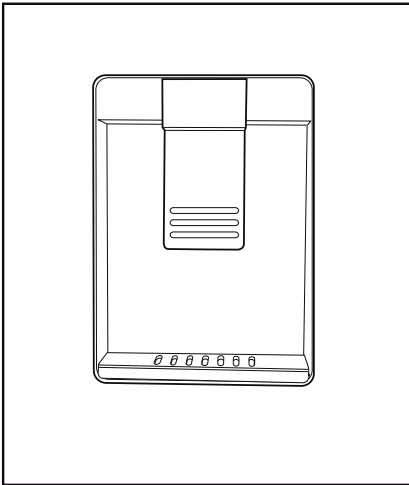

Sasia e ujit që del nga shpërndarësi varet nga presioni që ushtroni te krahu. Lëshojeni pak presionin te krahu teksa niveli në gotën/enën tuaj rritet, me qëllim që të parandaloni derdhjen. Do të pikojë ujë nëse e shtypni pak krahun; kjo është normale dhe nuk është një keqfunksionim.

6.7 Mbushja e depozitës së ujit të shpërndarësit të ujit

Hapni kapakun e depozitës së ujit siç tregohet në figurë. Mbusheni me ujë të pastër dhe të pijshëm. Mbylleni kapakun.

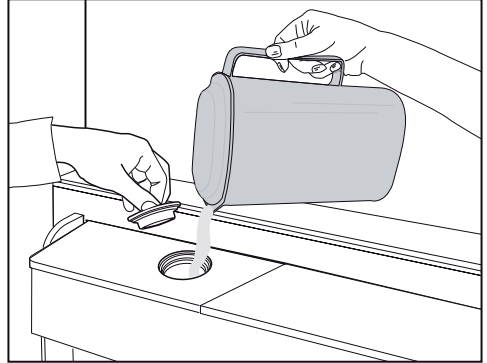

6.8 Pastrimi i depozitës së ujit

Hiqni rezervuarin e mbushjes së ujit brenda raftit të derës.

Shkëputeni duke mbajtur të dyja anët e raftit të derës.

Mbani të dyja anët e depozitës së ujit dhe hiqeni në një kënd 45°.

Hiqeni dhe pastrojeni kapakun e depozitës së ujit.

Përdorimi i produktit

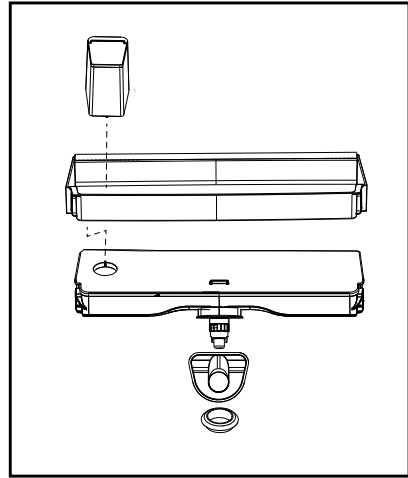
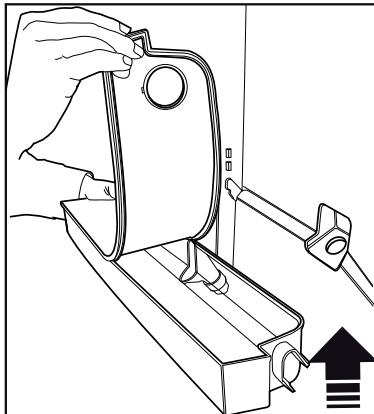
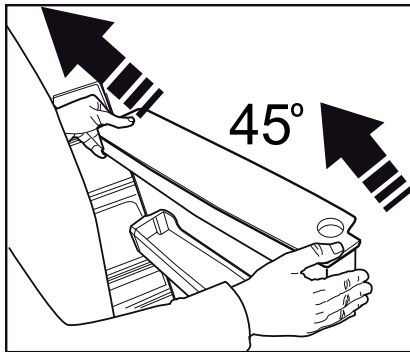
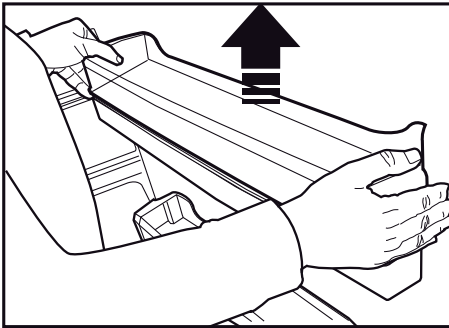

Mos e mbushni depozitën e ujit me lëngje frutash, me pije me gaz, pije alkooolike ose lëngje të tjera të papërshtatshme për përdorim në shpërndarësin e ujit. Përdorimi i lëngjeve të tilla do të shkaktojë defekte dhe dëmtime të riparueshme të shpërndarësit të ujit. Përdorimi i shpërndarësit të ujit në këtë mënyrë nuk mbulohet nga garancia. Disa kimikate dhe lëndë shtesë në pije / lëngje mund të shkaktojnë dëmtime materiale të depozitës së ujit.



Pjesët e depozitës së ujit dhe të shpërndarësit të ujit nuk mund të lahen në lavastovilje.



Pjesët e depozitës së ujit dhe të aparatit të ujit nuk duhet të lahen në lavastovilje.

6.9 Koshi i bulmetrave (depoja e ftohtë)

***Mund të mos jetë e disponueshme në të gjitha modelet**

“Koshi i bulmetrave (depoja e ftohtë)” siguron temperaturë më të ulët se ndarja e ftohësit. Përdorni këtë kosh për të ruajtur ushqime të gatshme (sallam, salsiçe, produkte bulmeti etj.) që kërkojnë temperaturë më të ulët të ruajtjes ose produkte të mishit, pulës ose peshkut për konsum të menjëhershëm. Mos ruani fruta dhe perime në këtë kosh.

6.10 Koshi i perimeve

Koshi i perimeve i frigoriferit është projektuar për t'i mbajtur perimet të freskëta, duke ruajtur lagështinë. Për këtë qëllim, qarkullimi i përgjithshëm i ajrit të ftohtë është më i lartë në koshin e perimeve. Mbajini frutat dhe perimet në këtë ndarje. Mbajini të ndara perimet jeshile dhe frutat për të zgjatur jetëgjatësinë e tyre.

6.11 Jonizuesi

***Mund të mos jetë e disponueshme në të gjitha modelet**

Sistemi i jonizuesit në kanalën e ajrit të ndarjes së ftohësit shërben për jonizimin e ajrit. Emetimet e joneve negative do të eliminojnë bakteret dhe molekulat e tjera që shkaktojnë erë të keqe në ajër.

6.12 Filtri i erërave të këqija

***Mund të mos jetë e disponueshme në të gjitha modelet**

Filtri i erërave të këqija në kanalën e ajrit të ndarjes së ftohësit do të parandalojë formimin e erërave të padëshiruara.

Përdorimi i produktit

6.13 Marrja e ujit/akullit

(Opsionale)

Për të marrë ujë (☺) / kuba akulli (☺) / akull të copëtuar (☺), përdorni ekranin për të zgjedhur opsionin përkatës. Merrni ujë/akull duke shtypur përpara dorezën aktivizuese në burimin e ujit. Kur ndërroni opsionet e kubave të akullit (☺) / akullit të copëtuar (☺), për pak kohë mund të dalë lloji i mëparshëm i akullit.

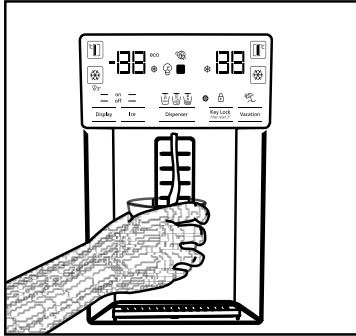

- Duhet të prisni për afro 12 orë para se të merrni akull nga burimi i akullit / ujit për herë të parë. Burimi mund të mos nxjerrë akull në rast se nuk ka akull të mjaftueshëm në kutinë e akullit.
- 30 kubat e akullit (3-4 litra) pas përdorimit për herë të parë nuk duhet të përdoren.
- Në rast se ndërprerjes së energjisë ose defekteve të përkohshme, akulli mund të shkrihet pjesërisht dhe të ngrijë përsëri. Kjo do të bëjë që copat e akullit të ngjiten me njëra-tjetrën. Në rast se ndërprerjeve të energjisë ose defekteve për një kohë të gjatë, akulli mund të shkrihet dhe të rrjedhë jashtë. Nëse vini re këtë problem, hiqeni akullin nga kutia e akullit dhe pastrojeni kutinë.

 **KUJDES:** Sistemi i ujit i produktit duhet të lidhet vetëm me linjën e ujit të ftohtë. Mos e lidhni me linjën e ujit të nxehtë

- Gjatë përdorimit për herë të parë, produkti mund të mos nxjerrë ujë. Kjo shkaktohet nga ajri në sistem. Duhet të nxirri ajrin në sistem. Për të bërë këtë gjë, shtyjeni dorezën aktivizuese të burimit të ujit për 1-2 minuta deri sa burimi të nxjerrë ujë. Rrjedhja e ujit mund të jetë e çrregullt në fillim. Uji do të rrjedhë normalisht pas largimit të ajrit në sistem.

- Uji mund të jetë i turbullt gjatë përdorimit të filtrit për herë të parë; mos i përdorni 10 gotat e para të ujit.
- Duhet të prisni për afro 12 orë për të marrë ujë të ftohtë pas montimit për herë të parë.
- Sistemi i ujit të produktit është i projektuar vetëm për ujë të pastër. Mos përdorni pije të tjera.
- Rekomandohet që ta shkëputni furnizimin me ujë në rast se produkti nuk do të përdoret për periudha të gjata pas pushimeve, etj.
- Nëse burimi i ujit nuk përdoret për një kohë të gjatë, 1-2 gotat e para ujit mund të jenë të ngrohta.

6.14 Tabakaja e derdhjes

(opsionale)

Uji që derdhet nga burimi i ujit grumbullohet në tabakanë e derdhjes; nuk ka asnjë mënyrë shkarkimi të disponueshme. Tërhiqeni tabakanë e derdhjes ose shtypni anët e saj për ta nxjerrë. Më pas mund ta shkarkoni ujin në tabaka.

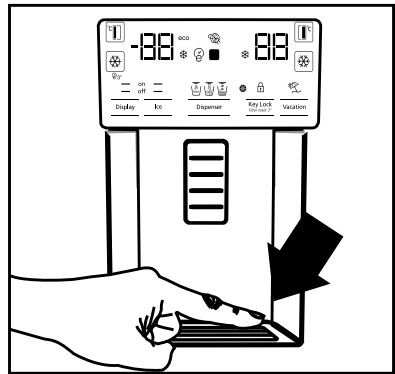

Përdorimi i produktit

6.15 Prodhuesi i akullit

(Opsionale)

Prodhuesi i akullit ndodhet në pjesën e sipërme të kapakut të ngrirësit.

Mbani dorezat në anë të rezervuarit të akullit dhe lëvizeni lart për ta hequr.

Hiqni kapakun dekorativ të prodhuesit të akullit duke e lëvizur lart.

FUNKSIONIMI

Për të hequr rezervuarin e akullit

Mbajeni rezervuarin e ruajtjes së akullit nga dorezat dhe më pas lëvizeni lart dhe tërhiqeni rezervuarin e ruajtjes së akullit. (Figura 1)

Për të montuar rezervuarin e akullit

Mbajeni rezervuarin e akullit nga dorezat, lëvizeni lart në një kënd për të vendosur anët e rezervuarit te foletë përkatëse dhe sigurohuni që kunjat e zgjedhjes së akullit të montohet si duhet. (Figura 2)

Shtypeni mirë poshtë deri sa të mos ketë hapësirë të mbetur mes rezervuarit dhe pjesës plastike të derës. (Figura 2)

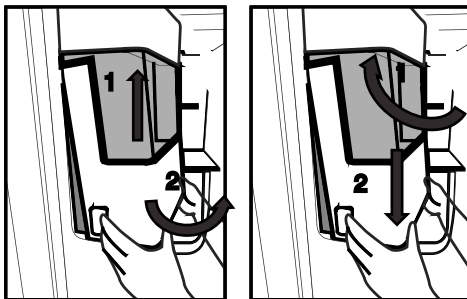

Nëse keni vështirësi me vendosjen e rezervuarit, rrotulloni pjesën rrotulluese me 90° dhe montojeni siç tregohet në figurën 3.

Zhurma që dëgjoni kur akulli bie në rezervuar është pjesë e funksionimit normal.



Figura 3

Kur aparati i akullit nuk punon si duhet

Nëse nuk i merrni kubat e akullit për një kohë të gjatë, do të krijohen grumbullime akulli. Në një rast të tillë, hiqni rezervuarin e akullit sipas udhëzimeve të dhëna më sipër, ndajini copat e akullit, hidhni akullin që nuk mund të ndahet dhe vendosini kubat e akullit përsëri në rezervuar. (Figura 4)

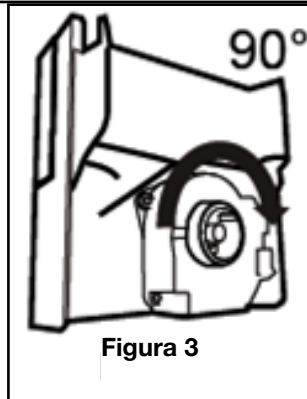

Figura 4

Përdorimi i produktit

Kur nuk del akull, kontrolloni nëse akulli ka ngecur në kanal dhe hiqeni. Kontrolllojeni rregullisht kanalën e akullit për të pastruar pengesat siç tregohet në figurën 5.

Kur e përdorni frigoriferin për herë të parë ose kur nuk e përdorni për një periudhë të gjatë kohore, kubat e akullit mund të jenë të vegjël për shkak të ajrit në tuba pas lidhjes - ajri do të largohet gjatë përdorimit normal.

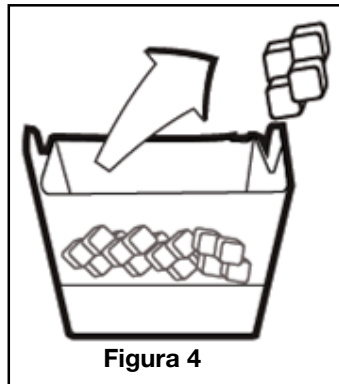
Hidheni akullin e prodhuar gjatë një dite, pasi tubi i ujit mund të përmbajë elemente ndotëse.

Kujdes!

Mos e futni dorën ose ndonjë objekt tjetër në kanalën e akullit dhe te thika, pasi mund të dëmtoni pjesët ose të vrisni dorën.

Mos i lejoni fëmijët të varen tek aparati i akullit ose prodhuesi i akullit, pasi mund të lëndohen

Përdorni të dyja duart kur e hiqni rezervuarin e akullit për të parandaluar rrëzimin e tij.

Nëse e mbyllni me forcë derën, uji mund të derdhet mbi rezervuarin e akullit.

Mos e çmontoni rezervuarin e akullit nëse nuk është e nevojshme.

Nëse ka një bllokim (akulli nuk del nga frigoriferi) ndërsa jeni duke marrë akull të thyer, përpiquni të merrni kubëza akulli.

Pastaj do të jetë e lehtë për ta marrë përsëri akullin e thyer.

Ndërsa merrni akullin e thyer, kubëzat e akullit mund të dalin të parat. Ekziston rasti i daljes së kubëzave të akullit ndërsa jeni duke marrë akullin e thyer.

Dera e ngrirësit në pjesën e përparme të makinës së akullit mund të krijojë një shtresë të lehtë dëbore dhe cipe.

Kjo është normale, rekomandohet të pastrohet pa prituri që të kalojë një kohë e gjatë.

Grila në zonën e poshtme të dispozitës së ujit mbushet me ujë me kohë. Duhet të pastrohet rregullisht.

Rekomandohet që uji brenda kësaj zone të pastrohet herë pas here.

Ndërsa akulli bie nga rezervuari i akullit, zhurma e shkaktuar është normale dhe nuk nënkupton se produkti është me defekt.

Mekanizmi i brisikut brenda depozitës së akullit është i mprehtë dhe mund t'ju presë dorën.

Nëse depozita e akullit nuk siguron akull, akulli mund të ketë ngecur, prandaj hiqeni rezervuarin dhe pastrojini përsëri.

Lloji i akullit nuk mund të ndryshohet në ekran kur shkaku i akullit të shtypet për të marrë akull. Nxirrni shkopin, ndryshoni llojin e akullit në ekran dhe rifitoni përsëri akullin.



Figura 4

Përdorimi i produktit

6.16 Ngrirja e ushqimeve të freskëta

- Për të ruajtur cilësinë e ushqimeve, artikujt ushqimorë të vendosur në ndarjen e ngrirësit duhet të ngrijnë sa më shpejt të jetë e mundur - përdorni ngrirjen e shpejtë për këtë gjë.
- Për të ngrirë një sasi të madhe ushqimesh të freskëta, shtypni butonin e ngrirjes së shpejtë 24 orë para se të vendosni ushqimet në ndarjen e ngrirësit.
- Ngrirja e ushqimeve kur janë të freskëta do të zgjasë kohën e ruajtjes së tyre në ndarjen e ngrirësit.
- Paketojini ushqimet në pako të izoluar nga ajri dhe mbyllini mirë.
- Sigurohuni që ushqimet të jenë të paketuara para se t'i vendosni në ngrirës. Përdorni mbajtëse për ngrirësin, letër alumini, letër

kundër lagështisë, qese plastike ose paketime të ngjashme në vend të letrës tradicionale të paketimit.

- Shënojeni çdo pako ushqimesh duke shënuar datën në paketim para se t'i ngrini. Kjo do t'ju lejojë të përcaktoni freskinë e secilës pako sa herë që hapni ngrirësin. Mbjajni përpara ushqimet më të vjetra për të garantuar që do të përdoren të parat.
- Ushqimet e ngrira duhet të përdoren menjëherë pas shkrirjes dhe nuk duhet të ngrijnë përsëri.
- Mos shkrini sasi shumë të mëdha ushqimesh në të njëjtën kohë.

Parametri i ndarjes së ngrirësit	Parametri i ndarjes së ftohësit	Përshkrimet
-18°C	4°C	Ky është parametri i paracaktuar i rekomanduar.
-20,-22 ose -24°C	4°C	Këta parametra rekomandohen kur temperaturat e ambientit kalojnë 30°C.
Ngrirja e shpejtë	4°C	Shtypni funksionin e ngrirjes së shpejtë 24 orë përpara se të vendosni ushqimet, produkti do të rivendoset te parametrat e mëparshëm kur të përfundojë procesi.
-18°C ose më i ftohtë	2°C	Përdorni këta parametra nëse besoni se ndarja e ftohësit nuk është e ftohtë sa duhet për shkak të temperaturës së ambientit ose nga hapja e shpeshtë e derës.

6.17 Rekomandime për ruajtjen e ushqimeve të ngrira

Ndarja duhet të caktohet të paktën në -18°C.

1. Vendosini ushqimet në ngrirës sa më shpejt të jetë e mundur për të shmangur shkrirjen e tyre.
2. Para se t'i ngrini, kontrolloni "Datën e skadimit" paketim për t'u siguruar që nuk kanë skaduar.
3. Sigurohuni që paketimi i ushqimit nuk është i dëmtuar.

6.18 Detajet për ngrirësin e thellë

Sipas standardeve IEC 62552, ngrirësi duhet të ketë kapacitetin për të ngrirë 4,5 kg ushqime në -18°C ose në temperatura më të ulët në 24 orë për çdo 100 litra vëllim të ndarjes së ngrirësit. Ushqimet mund të ruhen për periudha të gjata vetëm në -18°C ose në temperaturë më të ulët. Mund t'i mbani ushqimet të freskëta për muaj të tërë (në ngrirësin e thellë ose në temperatura nën -18°C). Ushqimet që do të ngrini nuk duhet të bien në kontakt me ushqimet e ngrira në brendësi për të shmangur shkrirjen e pjeseshme.

Përdorimi i produktit

Ziejini perimet dhe filtrojeni ujin për të zgjatur kohën e ruajtjes në ngrirje. Vendosini ushqimet në paketime të izoluara nga ajri pas filtrimit dhe vendosini në ngrirës. Bananet, domatet, sallata, selinoja, vezët e ziera, patatet dhe ushqime të tjera të ngjashme nuk duhet të ngrihen. Ngrirja e këtyre ushqimeve thjesht do të ulë vlerën e tyre ushqimore dhe cilësinë e ushqimit, si dhe mund të shkaktojë prishjen e tyre që është e dëmshme për shëndetin.

6.19 Vendosja e ushqimeve

Raftet e ndarjes së ngrirësit	Ushqimet e ndryshme të ngrira si mishi, peshku, akullorja, perimet, etj.
Raftet e ndarjes së ftohësit	Ushqimet në vazo, pjata e mbuluara dhe kuti me kapak, vezë (në kuti me kapak)
Raftet e derës së ndarjes së ftohësit	Pije dhe ushqime të vogla të paketuara
Koshi i perimeve	Frutat dhe perimet
Ndarja e ushqimeve të freskëta	Ushqimet e gatshme (ushqimet për mëngjes, produktet e mishit që do të konsumohen së shpejti)

6.20 Paralajmërimi i hapjes së derës

***Mund të mos jetë e disponueshme në të gjitha modelet**

Do të dëgjoni një sinjali zanor nëse dera e produktit qëndron e hapur për 1,5 minuta. Sinjali zanor do të ndalojë kur dera të mbyllet ose kur të shtypet një buton në ekran (nëse ka).

6.21 Llamba e ndriçimit

Drita e brendshme përdor një llambë të tipit LED. Kontaktoni me shërbimin e autorizuar për çdo problem me këtë llambë.

Llamba(t) e përdorur në këtë pajisje nuk mund të përdoret për ndriçimin e shtëpisë. Qëllimi i përdorimit të kësaj llambe është të ndihmojë përdoruesin të vendosë ushqime në frigorifer / ngrirës në mënyrë të sigurt dhe me lehtësi.



Ky produkt është i pajisur me një burim ndriçimi të klasës energjetike "G". Burimi i ndriçimit në këtë produkt duhet të zëvendësohet vetëm nga riparues profesionistë.

7 Mirëmbajtja dhe pastrimi



KUJDES: Në fillim lexoni pjesën "Udhëzimet për sigurinë".



KUJDES: Hiqeni frigoriferin nga priza përpara se ta pastroni.

- Mos përdorni mjete të mprehta ose gërryese për pastrimin e produktit. Mos përdorni materiale si p.sh. substanca pastrimi shtëpiake, sapunë, detergjentë, gaz, benzinë, alkool, dyllë etj.
- Pluhuri duhet të hiqet nga skara e ventilimit në anën e pasme të produktit të paktën një herë në vit (pa hapur kapakun). Pastrimi duhet bërë me një leckë të thatë.
- Tregoni kujdes të mos lagni kapakun e llambës dhe pjesët e tjera elektrike.
- Pastrojini derën me një leckë të njomë. Hiqni të gjitha ushqimet për të hequr raftet e derës dhe raftet e brendshme. Hiqni raftet e derës duke i ngritur lart. Pastrojini dhe thajini raftet, më pas vendosini përsëri në vend duke i rrëshqitur nga sipër.
- Mos përdorni ujë me klor ose produkte pastrimi në sipërfaqen e jashtme dhe në pjesët e kromuara të produktit. Klorigo do të shkaktojë ndryshk në sipërfaqet metalike.
- Mos përdorni mjete të mprehta dhe gërryese, sapun, materiale pastrimi shtëpiake, detergjentë, gaz, benzinë, vernik dhe substanca të ngjashme, me qëllim që të parandaloni deformimin e pjesës plastike dhe heqjen e printimeve në atë pjesë. Përdorni ujë të vakët dhe një leckë të butë për pastrimin dhe më pas thajeni.
- Në produktet që nuk kanë veçorinë Pa brymë, në faqen e pasme të ndarjes së ngrirës mund të formohen pikla uji ose akull me një trashësi deri një gisht. Mos pastroni dhe mos përdorni kurrë vajra ose materiale të ngjashme.
- Përdorni një leckë pak të lagur mikrofibër për të pastruar sipërfaqen e jashtme të produktit. Sfungjerët dhe materiale të tjera pastrimi mund të shkaktojnë gërvishitje.

- Për të pastruar të gjitha pjesët e çmontueshme gjatë pastrimit të sipërfaqes së brendshme të produktit, lajini këto pjesë me një solucion të butë, të përbërë nga sapun, ujë dhe sodë. Shpëlajini dhe thajini plotësisht. Shmangni kontaktin e ujit me pjesët e ndriçimit dhe me panelin e kontrollit.



KUJDES:

Mos përdorni uthull, alkool për fërkim ose agjentë të tjerë pastrimi me bazë alkooli në sipërfaqen e brendshme.

7.1 Sipërfaqet e jashtme prej inoksi

Përdorni një agjent pastrues jogërryese për inoksin dhe aplikojeni me një leckë të butë pa push. Për ta lustruar, fshijeni butësisht sipërfaqen me një leckë mikrofibër të lagur me ujë dhe përdorni leckë të thatë kamoshi. Ndiqni gjithmonë venat e inoksit.

7.2 Pastrimi i produkteve me dyer xhami

Hiqni fletën mbrojtëse të xhamave. Ka një veshje në sipërfaqen e xhamave. Kjo veshje minimizon formimin e njollave dhe siguron pastrim të lehtë të njollave dhe të papastërtive që janë formuar. Xhami që nuk ka një veshje mbrojtëse mund të ekspozohet ndaj ngjitjes në të ndotësve organikë ose joorganikë, nga ajri ose me bazë uji, si p.sh. smërçi, kripërat minerale, hidrokarburet e padjegura, oksidet e metaleve dhe silikonet, të cilat mund të shkaktojnë lehtë njolla dhe dëmtim fizik në një kohë të shkurtër. Mbajtja e xhamave pastër bëhet shumë e vështirë, për të mos thënë e pamundur, pavarësisht se pastrohen rregullisht. Si rezultat, qartësia dhe pamja e xhamit do të përkeqësohet. Metodat dhe agjentët e pastrimit të ashpër dhe gërryese i rrisin më tej këto të meta dhe e përshpejtojnë procesin e përkeqësimit. Për proceset e pastrimit rutinë, *duhen përdorur produkte pastrimi joalkaline dhe jogërryese me bazë uji. Për një jetëgjatësi më të madhe të kësaj veshjeje, gjatë pastrimit nuk duhen përdorur substanca alkaline dhe gërryese. Për të rritur rezistencën e këtyre xhamave ndaj përplasjeve dhe thyerjes, aplikohet një proces temperimi.

7 Mirëmbajtja dhe pastrimi

Si një masë shtesë sigurie, në sipërfaqen e pasme të këtyre xhamave është aplikuar një shtresë sigurie për të parandaluar dëmtimin e ambientit në rast se thyhen.

7.3 Parandalimi i erërave të këqija

Produkti është i prodhuar pa materiale me erëra të këqija. Sidoqoftë, mbajtja e ushqimeve në pjesë të papërshtatshme dhe pastrimi i papërshtatshëm i sipërfaqeve të brendshme mund të shkaktojnë erëra të këqija.

Për të shmangur këtë, pastrojeni pjesën e brendshme me ujë me sodë çdo 15 ditë.

- Mbajini ushqimet në mbajtëse të izoluar.

Mikroorganizmat mund të përhapen nga ushqimet e paizoluara dhe të shkaktojnë erëra të këqija.

- Mos i mbani ushqimet e skaduar ose të prishura në frigorifer.



Çaji është një nga mjetet më të efektshme për të hequr erërat e këqija. Vendoseni llumin e çajit të zier brenda produktit në një enë të hapur dhe hiqeni atë jo më vonë se pas 12 orësh. Nëse e mbani llumin e çajit brenda produktit për më shumë se 12 orë, ai do të mbledhë organizma që shkaktojnë erë të keqe dhe kështu mund të bëhet vetë burimi i erërave të këqija.

7.4 Mbrojtja e sipërfaqeve plastike

Vaji i derdhur në sipërfaqet plastike mund të dëmtojë sipërfaqen dhe duhet të pastrohet menjëherë me ujë të ngrohtë.

8 Zgjidhja e problemeve

Kontrolloni këtë listë para se të kontaktoni me servisin. Kjo do t'ju kursejë kohë dhe para. Kjo listë përfshin ankesat e shpeshta që nuk janë të lidhura me defekte të prodhimit ose të materialeve. Disa veçori të përmendura këtu mund të mos jenë të vlefshme për produktin tuaj.

Frigoferi nuk punon.

- Spina elektrike nuk është vendosur mirë. >>> Shtyjeni që të jetë e vendosur mirë në prizë.
- Siguresa e lidhur me prizën e produktit ose siguresa kryesore mund të jetë e djegur. >>> Kontrolloni siguresat.

Kondensim në faqen anësore të ndarjes së ftohësit (pjesa me shumë zona, ftohësi, kontrolli dhe zona fleksibël)

- Mjedisi është shumë i lagësht. >>> Mos e montoni produktin në mjedise me lagështi.
- Ushqimet e lëngshme mbahen në mbajtëse të paizoluara. >>> Mbajini ushqimet e lëngshme në mbajtëse të izoluara.
- Dera e produktit është lënë e hapur. >>> Mos e mbani derën e frigoferit të hapur për periudha të gjata.
- Temperatura e termostatit është shumë e ulët. >>> Vendoseni termostatin në temperaturën e duhur

Kompresori nuk punon.

- Në rast se ndërprerjeve të energjisë ose heqjes dhe rivendosjes së spinës, presioni i gazit në sistemin e ftohjes së produktit nuk është i ekuilibruar dhe kjo aktivizon mbrojtjen termik të kompresorit. Produkti do të rifillojë punën pas afro 6 minutash. Nëse produkti nuk rifillon punën pas kësaj periudhe, kontaktoni me servisin.
- Shkrirja është aktive. >>> Kjo është normale për një produkt me shkrirje automatike. Shkrirja kryhet periodikisht.
- Produkti nuk është në prizë. >>> Sigurohuni që kordoni elektrik të jetë në prizë.
- Përcaktimi i temperaturës nuk i gabuar. >>> Zgjidhni përcaktimin e përshtatshëm të temperaturës.
- Nuk ka energji elektrike. >>> Produkti do të vazhdojë të punojë si normalisht pas rikthimit të energjisë

Zhurma e përdorimit të frigoferit rritet gjatë punës.

Zgjidhja e problemeve

- Rendimenti i përdorimit të frigoriferit mund të ndryshojë në varësi të ndryshimeve të temperaturës së ambientit. Kjo është normale dhe nuk është një defekt.
- Frigoriferi punon shumë shpesh dhe për një kohë të gjatë.
- Produkti i ri mund të jetë më i madh se produkti i mëparshëm. Produktet e mëdha do të punojnë për periudha më të gjata.
- Temperatura e dhomës mund të jetë shumë e lartë. >>> Produkti do të punojë normalisht për periudha më të gjata në temperatura më të larta të dhomës.
- Produkti mund të jetë vënë në prizë së fundi ose mund të jenë vendosur ushqime të tjera në të. >>> Produkti do të kërkojë më shumë kohë për të arritur temperaturën e caktuar kur vendoset në prizë së fundi ose kur vendosen ushqime të reja. Kjo është normale.
- Sasi të mëdha ushqimesh të nxehta mund të jenë vendosur në produkt së fundi. >>> Mos vendosni ushqime të nxehta te produkti.
- Dyert janë hapur shpesh ose janë mbajtur të hapura për periudha të gjata. >>> Ajri i ngrohtë që lëviz brenda do të bëjë që produkti të punojë më gjatë. Mos i hapni shumë shpesh dyert.
- Dera e ngrirësit ose e ftohësit mund të jetë pak e hapur. >>> Kontrolloni që dyert të jenë të mbyllura mirë.
- Produkti mund të jetë vendosur në temperaturë shumë të ulët. >>> Vendoseni temperaturën pak më lart dhe prisni që produkti të arrijë temperaturën e rregulluar.
- Rondelja e derës së ftohësit ose ngrirësit mund të jetë e pistë, e konsumuar, e thyer ose jo në vendin e duhur. >>> Pastroni ose ndërroni rondelen. Rondelet e dëmtuara/të konsumuara të derës do të bëjnë që produkti të punojë për periudha më të gjata për të ruajtur temperaturën aktuale.
- Temperatura e ndarjes së ngrirësit është vendosur shumë e ulët. >>> Ngrijeni pak temperaturën e ndarjes së ngrirësit dhe kontrollojeni përsëri.
- Temperatura e ftohësit është shumë e ulët, por temperatura e ngrirësit është e përshtatshme.
- Temperatura e ndarjes së ftohësit është vendosur shumë e ulët. >>> Ngrijeni pak temperaturën e ndarjes së ngrirësit dhe kontrollojeni përsëri.
- Ushqimet në raftet e ndarjes së ftohësit janë të ngrira
- Temperatura e ndarjes së ftohësit është vendosur shumë e ulët. >>> Ngrijeni pak temperaturën e ndarjes së ngrirësit dhe kontrollojeni përsëri.
- Temperatura në ftohës ose në ngrirës është shumë e lartë.
- Temperatura e ndarjes së ftohësit është vendosur shumë e lartë. >>> Përcaktimi i temperaturës së ndarjes së ftohësit ka ndikim në temperaturën në ndarjen e ngrirësit. Prisni deri sa temperatura e pjesëve përkatëse të arrijë një nivel të mjaftueshëm duke e ndryshuar temperaturën e ndarjes së ftohësit ose të ngrirësit.
- Dyert janë hapur shpesh ose janë mbajtur të hapura për periudha të gjata. >>> Mos i hapni shumë shpesh dyert.
- Dera mund të jetë pak e hapur. >>> Mbylleni plotësisht derën.
- Produkti mund të jetë vënë në prizë së fundi ose mund të jenë vendosur ushqime të tjera në të. >>> Kjo është normale. Produkti do të kërkojë më shumë kohë për të arritur temperaturën e caktuar kur vendoset në prizë së fundi ose kur vendosen ushqime të reja.
- Sasi të mëdha ushqimesh të nxehta mund të jenë vendosur në produkt së fundi. >>> Mos vendosni ushqime të nxehta te produkti.

Zgjidhja e problemeve

Dridhje ose zhurmë.

Zgjidhja e problemeve

- Dyshemeja nuk është në nivel ose e qëndrueshme. >>> Nëse produkti tundet kur e lëvizni ngadalë, rregulloni mbështetëset për ta sjellë produktin në ekuilibër. Sigurohuni po ashtu që dyshemeja të jetë mjaft e fortë për të mbajtur produktin.
- Artikujt e vendosur në produkt mund të shkaktojnë zhurmë. >>> Hiqni artikujt e vendosur në produkt.
- Produkti bën zhurma si rrjedhje lëngjesh, spërkatje, etj.
- Parimet e funksionimit të produktit përfshijnë rrjedhjen e lëngjeve dhe të gazeve. >>> Kjo është normale dhe nuk është një defekt.
- Ka zhurmë sikur fryn erë nga produkti.
- Produkti përdor një ventilator për procesin e ftohjes. Kjo është normale dhe nuk është një defekt.
- Ka kondensim në muret e brendshme të produktit.
- Moti i nxehtë ose i lagësht do të rrisë krijimin e akullit dhe të kondensimit. Kjo është normale dhe nuk është një defekt.
- Dyert janë hapur shpesh ose janë mbajtur të hapura për periudha të gjata. >>> Mos i hapni shumë
- shpesh dyert - nëse është e hapur, mbylleni derën.
- Dera mund të jetë pak e hapur. >>> Mbylleni plotësisht derën.
- Ka kondensim në pjesën e jashtme të produktit ose midis dyerve.
- Moti në ambient mund të ketë lagështi, kjo është normale në një mot të lagësht. >>> Kondensimi
- do të largohet kur të ulet lagështia.
- Pjesa e brendshme ka aromë të keqe.
- Produkti nuk është pastruar rregullisht. >>> Pastroni pjesën e brendshme rregullisht me një sfungjer, ujë të ngrohtë dhe ujë me sodë.
- Disa mbajtëse dhe materiale paketimi mund të shkaktojnë aroma. >>> Përdorni mbajtëse dhe materiale paketimi pa aroma.
- Ushqimet janë vendosur në mbajtëse të paizoluara. >>> Mbajini ushqimet në mbajtëse të izoluara. Mikroorganizmat mund të përhapen nga ushqimet e paizoluara dhe të shkaktojnë aroma të këqija. Hiqni ushqimet e skaduar ose të prishura nga produkti.

Dera nuk mbyllet.

- Paketimet e ushqimeve mund të bllokojnë derën. >>> Zhvendosni artikujt që bllokojnë dyert.
- Produkti nuk qëndron drejt vertikalisht në dysheme. >>> Rregulloni mbështetëset për ekuilibrimin e produktit.
- Dyshemeja nuk është në nivel ose e qëndrueshme. >>> Sigurohuni që dyshemeja të jetë në nivel dhe mjaft e fortë për të mbajtur produktin.

Koshi i perimeve është bllokuar.

- Ushqimet mund të jenë në kontakt me pjesën e sipërme të raftit. >>> Sistemoni përsëri ushqimet në raft.

Nëse Sipërfaqja E Produktit Është E Nxehtë

- Mund të vërehen temperatura të larta midis dy dyerve, në panelet anësore dhe në grilën e pasme ndërsa produkti është në punë. Kjo është normale dhe nuk kërkon shërbim mirëmbajtjeje! Bëni kujdes kur prekni këto zona.

Zgjidhja e problemeve



KUJDES: Nëse problemi përsëritet pasi të ndiqni udhëzimet në këtë paragraf, kontaktoni me shitësin ose me një servis të autorizuar. Mos u përpiqni ta riparoni produktin.



Frižider

Упутства за кориснике

Хладилник

Ръководство за употреба

Hladilnik

Navodila za uporabo

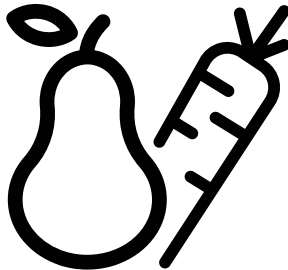

GN162341XBN-GN162341XBRN



SB/BG/SL

58 5865 0000/AL SB -BG-SL 4/7

Poštovani korisnici,

Pre upotrebe proizvoda, pročitajte ovaj priručnik.

Hvala što ste izabrali ovaj proizvod. Želimo da postignete optimalnu efikasnost ovog visokokvalitetnog proizvoda koji je proizveden uz primenu vrhunske tehnologije. Da biste to postigli, pažljivo pročitajte ovaj priručnik i svu drugu dokumentaciju koja je data pre upotrebe proizvoda i sačuvajte istu za naknadnu referencu.

Obratite pažnju na sve informacije i upozorenja u uputstvu za upotrebu. Na taj način ćete zaštititi sebe i svoj proizvod od opasnosti koje mogu nastati.

Sačuvajte uputstvo za upotrebu. Ne odvajajte ovaj vodič od jedinice ako želite da je predate nekom drugom licu.









Sledeći simboli se koriste u uputstvu za korisnike:

 Opasnost koja može za rezultat imati smrt ili ozledu.

NAPOMENA Opasnost koja može prouzrokovati materijalnu štetu na proizvodu ili okolini

 Važne informacije i korisni saveti u vezi s radom.

 Pročitajte uputstvo za upotrebu!

 INFORMATION				
 	.Podaci o modelu sačuvani u bazi podataka o proizvodu mogu se dobiti unosom sledeće internet stranice i pretragom po identifikacionom broju vašeg modela (*) koji se nalazi na oznaci potrošnje električne energije. https://eprel.ec.europa.eu/			
<table border="1"><tr><td><small>SUPPLIER'S NAME</small></td><td><small>MODEL IDENTIFIER</small> (*)</td></tr><tr><td></td><td></td></tr></table>		<small>SUPPLIER'S NAME</small>	<small>MODEL IDENTIFIER</small> (*)	
<small>SUPPLIER'S NAME</small>	<small>MODEL IDENTIFIER</small> (*)			
				

1 Bezbednosna uputstva	3	6 Rukovanje proizvodom	19
 1.1 Namena	3	6.1 Isključivanje proizvoda	19
 1.2 Sigurnost dece, ugroženih osoba i kućnih ljubimaca	3	6 Rad proizvoda	20
 1.3 Zaštita od električne energije	4	6.2 Panel indikatora	20
 1.4 Bezbednost pri radu	4	6.3 Modul za dezodoraciju	22
 1.5 Bezbednost pri ugradnji	4	(FreshGuard/Čuvanje svežine)	22
 1.6 Bezbednost pri radu	5	6.4 Odeljak za voće i povrće sa kontrolom vlažnosti vazduha (EverFresh+)	23
 1.7 Bezbednost pri održavanju i čišćenju	7	6.5 Plavo svetlo/HarvestFresh	23
 1.8 HomeWhiz	7	6.6 Upotreba dozatora za vodu	24
 1.9 Osvetljenje	7	6.7 Punjenje rezervoara za točilicu za vodu	24
2 Uputstva za zaštitu životne sredine	8	6.8 Čišćenje rezervoara za vodu	24
2.1 Usaglašenost sa WEEE direktivom i odlaganje otpada:	8	6.9 Odeljak za mlečne proizvode (hladnjača)	26
2.2 Usklađenost sa RoHS Direktivom	8	6.10 Odeljak za voće i povrće	26
2.3 Informacije o pakovanju	8	6.11 Jonizator	26
3 Vaš frižider	9	6.12 Filter za mirise	26
4 Instalacija	10	6.13 Icematic i korpa za čuvanje leda	26
4.1 Pravo mesto za ugradnju	10	6.14 Uzimanje leda / vode	27
4.2 Postavljanje plastičnih klinova	10	6.15 Tas za curenje	27
4.3 Podešavanje nogica	11	6.16 Ledomat	27
4.4 Električni priključak	12	6.17 Zamrzavanje sveže hrane	30
4.5 Priključak za vodu	12	6.18 Preporuke za čuvanje smrznute hrane	30
4.6 Povezivanje creva za vodu na proizvod	12	6.19 Informacije o zamrzivaču za duboko zamrzavanje	30
4.7 Povezivanje na vodovodnu mrežu	13	6.20 Stavljanje hrane	31
4.8. Za proizvode koje imaju flašu za vodu	14	6.21 Upozorenje na otvorena vrata	31
4.9 Filter za vodu	14	6.22 Sijalica za osvetljenje	31
4.9.1. Postavljanje spoljašnjog filtera na zidu (opcionalno)	15	7 Održavanje i čišćenje	32
4.9.2. Unutrašnji filter	16	7.1 Spoljne površine od nerđajućeg čelika	32
5 Priprema	18	7.2 Čišćenje proizvoda sa staklenim vratima	32
5.1 Kako se štedi energija	18	7.3 Uklanjanje mirisa	33
5.2 Prva upotreba	18	7.4 Zaštita plastičnih površina	33
		7 Održavanje i čišćenje	33
		8 Rješavanje problema	34

1 Bezbednosna uputstva

- Ovaj deo sadrži uputstva o bezbednosti koja su neophodna za sprečavanje rizika od fizičkih povreda i materijalnih šteta.
- Naša kompanija ne snosi odgovornost za štetu koja može nastati ako se ova uputstva ne poštuju

 Postupke instalacije i popravke uvek mora obavljati ovlašćeni servis.

 Uvek koristite isključivo originalne rezervne delove i dodatke.

 Originalni rezervni delovi će biti obezbeđeni za narednih 10 godina od datuma kupovine proizvoda.

 Nemojte popravljati ili menjati nijedan dio proizvoda, osim ako to nije izričito navedeno u uputstvu za upotrebu.

 Ne izvodite nikakve tehničke modifikacije na proizvodu.

1.1 Namena

- Ovaj proizvod nije namenjen za komercijalnu upotrebu i ne sme se koristiti van predviđene namene.

Ovaj je proizvod namenjen za rad u zatvorenom prostoru, kao što su domaćinstva ili slično.

Na primer:

- u kuhinjama zaposlenih prodavnica, kancelarija i drugih radnih okruženja,
- u seoskim kućama,
- u jedinicama hotela, motela ili drugih odmarališta koje kupci koriste,
- u hostelima ili sličnim okruženjima,
- u uslugama dostave pripremljene hrane i slične primene koje ne spadaju u maloprodaju.

Ovi proizvodi se ne smeju koristiti u otvorenim ili zatvorenim spoljašnjim okruženjima kao što su plovila, balkoni ili terase. Izlaganje proizvoda kiši, snegu, suncu i vetru će izazvati rizik od požara.

1.2 Sigurnost dece, ugroženih osoba i kućnih ljubimaca

- Ovaj uređaj mogu koristiti deca od 8 godina i starija, i osobe sa ograničenim fizičkim, čulnim ili mentalnim sposobnostima, osobe koje nemaju dovoljno znanja ili iskustva ako su pod nadzorom ili su im data uputstva koja se tiču upotrebe uređaja na siguran način proizvoda i opasnosti koje uključuju.
- Deca između 3 i 8 godina smeju stavljati u i vaditi hranu iz hladnijeg proizvoda.
- Električni proizvodi su opasni za decu i kućne ljubimce. Deca i kućni ljubimci ne smeju se igrati, penjati se ili ulaziti u proizvod.
- Deca nikada ne smeju da čiste i održavaju uređaj, sem ako se nalaze pod nadzorom odrasle osobe.
- Materijale za pakovanje držite dalje od dece. Opasnost od ozlede i gušenja.
- Pre odlaganja starih proizvoda koji se više ne smeju koristiti:

1. Isključite mrežni kabal iz utičnice.
2. Odrežite kabal za napajanje i izvadite ga iz uređaja zajedno sa utikačem.
3. Ne uklanjajte stalke i ladice iz proizvoda kako biste sprečili da deca uđu u uređaj.
4. Uklonite vrata.
5. Postavite proizvod tako da ne može da se prevrne.
6. Nemojte dopustiti deci da se igraju sa starim proizvodom.
 - Ne odlažite proizvod tako što ćete ga spaljivati. Opasnost od eksplozije.
 - Ako je na vratima proizvoda dostupna brava, ključ držite van dohvata dece.

1.3 Zaštita od električne energije

- Proizvod ne sme biti uključen u utičnicu tokom ugradnje, održavanja, čišćenja, popravke i transporta.
- Ako je kabal za napajanje oštećen, zameniće ga isključivo ovlašćeni servis kako bi se izbegao bilo kakav rizik koji se može pojaviti.
- Ne stavljajte kabal za napajanje ispod proizvoda ili na zadnju stranu proizvoda. Ne stavljajte teške predmete na kabal za napajanje. Kabal za napajanje ne treba da se savija, prelama i ne sme da dođe u kontakt sa bilo kojim izvorom toplote.
- Za upravljanje proizvodom ne koristite produžni kabal, višestruku priključnicu ili adapter.
- Prenosne višestruke utičnice ili prenosni izvori napajanja mogu se pregrijati i uzrokovati požar. Prema tome, nemojte držati višestruku priključnicu iza ili u blizini proizvoda.
- Utikač mora biti lako dostupan. Ako to nije moguće, na električnoj instalaciji biće dostupan mehanizam koji ispunjava zakone o električnoj energiji i koji isključuje sve priključke iz mreže (osigurač, prekidač, glavni prekidač itd.).
- Ne dodirujte utikač vlažnim rukama!
- Kad isključujete uređaj, ne držite kabal za napajanje, već utikač.

1.4 Bezbednost pri radu

- Ovaj je proizvod težak, nemojte sami sa njim postupati.
- Ne držite proizvod preko njegovih vrata dok rukujete proizvodom.
- Pazite da pri rukovanju s proizvodom ne oštetite rashladni sistem i cevi. Ne koristite proizvod ako su cevi oštećene i obratite se ovlašćenom servisu.

1.5 Bezbednost pri ugradnji

- Kontaktirajte ovlašćeni servis za instalaciju proizvoda. Da biste proizvod pripremili za instalaciju, pogledajte informacije u korisničkom priručniku i pobrinite se da su snabdevanje struje i vode u skladu sa zahtevima. Ako instalacija nije odgovarajuća, pozovite električara i vodoinstalatera da bi oni postavili instalacije po potrebi. U protivnom mogu se dogoditi električni udari, požari, problemi s proizvodom ili ozlede.
- Pre instaliranja proverite ima li oštećenja na proizvodu. Nemojte da instalirate uređaj ako je oštećen.
- Postavite proizvod na ravnu i tvrdnu površinu i uravnotežite ga s podesivim nogama. U suprotnom, hladnjak se može prevrnuti i prouzrokovati ozlede.
- Proizvod mora biti instaliran u suvom i provetrenom okruženju. Ne držite tepihe, prostirače ili slične podne zastore ispod proizvoda. To može uzrokovati opasnost od požara zbog neadekvatne ventilacije!
- Ne blokirajte i ne prekrivajte ventilacione otvore. U suprotnom, potrošnja električne energije se može povećati i može doći do oštećenja proizvoda.
- Ne spajajte proizvod na izvore napajanja poput solarnih napajanja. U suprotnom može doći do oštećenja vašeg proizvoda kao rezultat naglih oscilacija napona!
- Što više rashladnog sredstva sadrži hladnjak, veća će mu biti i prostorija za ugradnju. U vrlo malim prostorijama može doći do zapaljive smese plina i vazduha u slučaju curenja plina

iz rashladnog sistema. Za svakih 8 grama rashladnog sredstva potrebno je najmanje 1 m³ zapremine. Količina rashladnog sredstva dostupnog u vašem proizvodu navedena je u tipskoj nalepnici.

- Mesto instalacije proizvoda ne sme biti izloženo direktnim sunčevim zracima i ne sme biti u blizini izvora topline poput peći, radijatora itd.

Ako ne možete izbeći ugradnju proizvoda u blizini izvora toplote, upotrebite odgovarajuću izolacijsku ploču, a minimalna udaljenost do izvora toplote biće kako je navedeno u nastavku.

- Najmanje 30 cm udaljen od izvora toplote kao što su peći, grijalice i grijači itd.,
- I udaljen najmanje 5 cm od električnih peći.
- Vaš proizvod ima klasu zaštite I. Uključite proizvod u uzemljenu utičnicu koja odgovara vrednostima napona, struje i frekvencije navedene na tipskoj nalepnici. Utičnica mora biti opremljena osiguračem jačine 10 A - 16 A. Naša kompanija nije odgovorna za štetu koja nastane kao rezultat rada proizvoda bez osiguravanja uzemljenja i električnih veza izvedenih u skladu s lokalnim ili nacionalnim propisima.
- Kabl za napajanje proizvoda mora da se isključi iz struje tokom instalacije. U suprotnom može doći do opasnosti od električnog udara i ozleda!
- Ne stavljajte proizvod u olabavljene, slomljene, prljave, masne utičnice ili utičnice koje su ispale iz svog ležišta ili utičnice s rizikom od dodira s vodom.
- Postavite kabal za napajanje i kablove (ako su dostupni) proizvoda tako da ne uzrokuju opasnost od saplitanja.
- Prodiranje vlage u delove pod naponom ili na kabal za napajanje može prouzrokovati kratki spoj. Stoga, nemojte koristiti proizvod u vlažnim okruženjima ili na mestima gde može prskati voda (npr. garaža, praonica rublja itd.) Ako

je hladnjak vlažan od vode, isključite ga sa napajanja i obratite se ovlašćenom servisu.

- Ne priključujte svoj hladnjak na uređaje za uštedu energije. Ovi sistemi su štetni za proizvod.

1.6 Bezbednost pri radu

- Na proizvodu nemojte koristiti hemijske rastvore. Ovi materijali nose opasnost od eksplozije.
- U slučaju kvara proizvoda, isključite ga sa napajanja i nemojte ga stavljati u režim rada dok ga ovlašćeni servis ne popravi. Postoji opasnost od električnog udara!
- Ne stavljajte izvor plamena (npr. sveće, cigarete, itd.) na proizvod ili u njegovoj blizini.
- Ne penjite se na proizvod. Rizik od pada i povreda!
- Nemojte oštetiti cevi rashladnog sistema koristeći oštre i probojne alate. Rashladno sredstvo koje se prska u slučaju probijanja gasovoda, produžetaka cevi ili prevlaka gornje površine može prouzrokovati iritaciju kože i povrede očiju.
- Ne stavljajte i ne upotrebljavajte električne uređaje unutar frižidera/dubinskog zamrzivača, osim ako to ne preporučuje proizvođač.
- Nemojte gurati bilo koji deo ruke ili tela u bilo koji od pokretnih delova unutar proizvoda. Vodite računa da sprečite zaglavlivanje prstiju između frižidera i njegovih vrata. Budite oprezni dok otvarate ili zatvarate vrata ako u blizini ima dece.
- Ne stavljajte sladoled, kockice leda ili smrznutu hranu u usta čim ih izvadite iz zamrzivača. Rizik od promrzlina!
- Ne dirajte unutrašnje zidove, metalne delove zamrzivača ili hranu čuvanu u frižideru mokrim rukama. Rizik od promrzlina!
- Ne stavljajte limenke sa sodom ili limenke i boce u kojima se nalazi tečnost koja može biti smrznuta u odeljak za zamrzavanje. Limenke ili boce mogu eksplodirati. Opasnost od ozlede i materijalne štete!

Bezbednosna uputstva

- Ne koristite i ne stavljajte materijale osetljive na temperaturu kao što su zapaljivi sprejevi, zapaljivi predmeti, suvi led ili druga hemijska sredstva u blizini frižidera. Opasnost od požara i eksplozije!
 - Ne skladištite unutar proizvoda eksplozivne materije poput aerosola u zapaljivim materijalima.
 - Ne stavljajte limenke s tečnošću preko proizvoda. Prskanje vodom električnog dela može prouzrokovati opasnost od strujnog udara ili požara.
 - Ovaj proizvod nije namenjen skladištenju i hlađenju lekova, krvne plazme, laboratorijskih preparata ili sličnih materijala i proizvoda koji podliježu Direktivi o medicinskim proizvodima.
 - Ako se proizvod koristi suprotno predviđenoj nameni, može prouzrokovati oštećenje ili pogoršanje proizvoda koji se drže u unutrašnjosti.
 - Ako je vaš frižider opremljen plavom svetlošću, nemojte gledati ovo svetlo optičkim uređajima. Ne gledajte direktno u UV LED svetlo tokom dugog vremenskog perioda. Ultraljubičasti zraci mogu uzrokovati naprezanje očiju.
 - Ne punitite proizvod onom količinom hrane koja nadmašuje njegov kapacitet. Do povreda ili oštećenja može doći ako sadržaj iz frižidera padne prilikom otvaranja vrata. Slični problemi mogu se pojaviti kada se predmet stavi preko proizvoda.
 - Osigurajte da ste uklonili sav led ili vodu koja je možda pala na pod kako biste sprečili ozlede.
 - Promenite mesto za stalke/stalke za boce na vratima vašeg hladnjaka isključivo kada su stalci prazni.
- Opasnost od telesne povrede!
 - Ne stavljajte predmete koji mogu pasti/prevrnuti se na proizvod. Ti predmeti mogu pasti tokom otvaranja ili zatvaranja vrata i uzrokovati ozlede i/ili materijalne štete.
 - Ne udarajte i ne vršite preveliki pritisak na staklene površine. Slomljeno staklo može prouzrokovati ozlede i/ili materijalne štete.
 - Sistem za hlađenje u vašem proizvodu sadrži rashladno sredstvo R600a. Vrsta rashladnog sredstva koje se koristi u proizvodu navedena je na tipskoj nalepnici. Ovaj plin je zapaljiv. Stoga, pazite da pri radu proizvoda ne oštetite rashladni sistem i cevi. U slučaju oštećenja cevi;
 - ne dirajte proizvod niti kabal za napajanje,
 - Držite proizvod dalje od potencijalnih izvora vatre koji mogu prouzrokovati da se proizvod zapali.
 - provetrite područje na kojem se proizvod nalazi. Ne koristite ventilator.
 - Obratite se ovlašćenom servisu.
 - Ako je proizvod oštećen i primetite curenje plina, držite se podalje od plina. Plin može uzrokovati promrzline ako dođe u kontakt s vašom kožom.

Bezbednosna uputstva

Za proizvode s dozatorom vode/mašinom za led

- Koristite samo pitku vodu. Nemojte puniti rezervoar za vodu nikakvim tečnostima - poput voćnog soka, mleka, gaziranih pića ili alkoholnih pića - koje nisu prikladne za upotrebu u dozatoru vode.
- Postoji rizik za zdravlje i sigurnost!
- Ne dozvolite deci da se igraju s dozatorom vode ili mašinom za led (Icematic) kako bi se sprečile nezgode ili ozlede.
- Ne stavljajte prste ili predmete u otvor dozatora vode, kanal za vodu ili spremnik mašine za led. Postoji opasnost od ozlede ili materijalne štete!

1.7 Bezbednost pri održavanju i čišćenju

- Ne povlačite za ručku na vratima ako proizvod pomičete radi čišćenja. Ručka može uzrokovati ozlede ako se povuče previše jako.
- Ne čistite proizvod raspršivanjem ili nalivanjem vode na proizvod i unutar proizvoda. Opasnost od strujnog udara i požara.
- Za čišćenje proizvoda ne koristite oštre ili abrazivne alate. Ne koristite materijale kao što su sredstva za čišćenje u domaćinstvu, deterdženti, plin, benzin, alkohol, vosak itd.
- Unutar proizvoda koristite isključivo sredstva za čišćenje i održavanje koja nisu štetna za hranu.
- Nemojte koristiti paru ili sredstva za čišćenje parom za čišćenje proizvoda i topljenje leda u njemu. Para dolazi u kontakt sa dostupnim područjima u vašem hladnjaku i izaziva kratki spoj ili strujni udar!

- Vodite računa da voda bude udaljena od elektro-kola ili osvetljenja proizvoda.
- Upotrebite čistu suhu krpu za brisanje prašine ili stranih materijala za vrhove utikača. Za čišćenje utikača nemojte koristiti mokri ili vlažni komad tkanine. U suprotnom može doći do opasnosti od požara ili strujnog udara.

1.8 HomeWhiz

(Možda nije dostupno kod svih modela)

- Sledite sigurnosna upozorenja čak i ako ste udaljeni od proizvoda dok rukujete proizvodom putem HomeWhiz aplikacije. Takođe, obratite pažnju na upozorenja u aplikaciji.

1.9 Osvetljenje

(Možda nije dostupno kod svih modela)

- Kada hoćete da zamenite LED/sijalicu za osvetljenje, obratite se ovlašćenom servisu.

2 Uputstva za zaštitu životne sredine

2.1 Usaglašenost sa WEEE direktivom i odlaganje otpada:

Ovaj proizvod je usaglašen sa WEEE direktivom Evropske unije (2012/19/EU). Ovaj proizvod nosi simbol klasifikacije za odlaganje električne i elektronske opreme (WEEE).

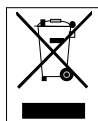

Ovaj simbol označava da se ovaj proizvod ne sme odlagati zajedno s ostalim kućnim otpadom na kraju njegovog radnog veka. Iskorišćeni uređaj mora se vratiti u službeno zbirno mesto za recikliranje električnih i elektronskih uređaja. Da biste pronašli ove sisteme za prikupljanje, obratite se lokalnim vlastima ili prodavcu gde je proizvod kupljen. Svako domaćinstvo igra važnu ulogu u obnavljanju i recikliranju starog aparata. Odgovarajuće odlaganje korišćenog uređaja pomaže u sprečavanju potencijalnih negativnih posledica po životnu sredinu i zdravlje ljudi.

2.2 Usklađenost sa RoHS Direktivom

Proizvod koji ste kupili u saglasnosti je sa RoHS Direktivom Evropske unije (2011/65/EU). On ne sadrži štetne i zabranjene materijale navedene u Direktivi.

2.3 Informacije o pakovanju



Ambalažni materijali ovog proizvoda su napravljeni od materijala koji mogu da se recikliraju u skladu sa nacionalnim propisima o zaštiti životne sredine. Ne bacajte materijal pakovanja zajedno sa kućnim ili drugim otpadom. Odnosite ih do sabirnih centara za ambalažu koji su određeni od strane lokalnih vlasti.

3 Vaš frižider

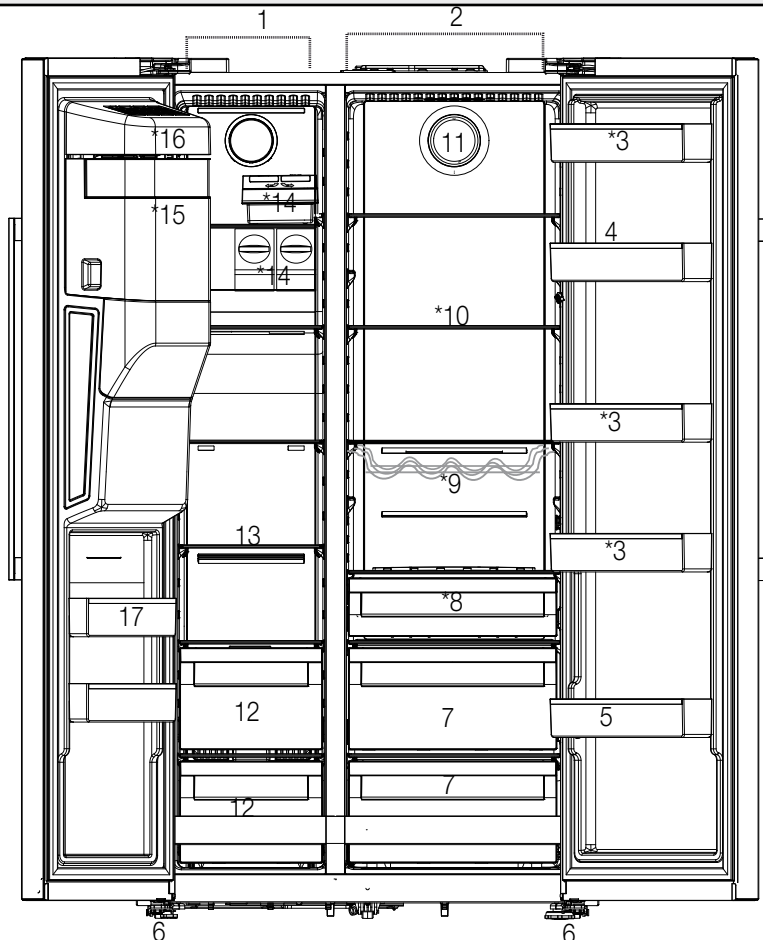

- | | |
|--|--|
| 1- Odeljak zamrzivača | 9- Polica za boce |
| 2- Frižider | 10- Staklene police |
| 3- Police na vratima odeljka za hlađenje | 11- Ventilator |
| 4- Držač za jaja | 12- Odeljci za čuvanje zamrznule hrane |
| 5- Polica za boce | 13- Staklena polica u odeljku zamrzivača |
| 6- Podesiva postolja | 14- Aparat za izradu leda |
| 7- Odeljci za voće i povrće | 15- Korpa za čuvanje leda |
| 8- Odeljak za mlečne proizvode (hladnjača) | 16- Dekorativni poklopac ledomata |
| | 17- Police na vratima zamrzivača |

Možda nije dostupno kod svih modela



*** Opcionalno:** Slike u ovom uputstvu su šeme i mogu ne odgovarati u celini ka vašem proizvodu. Ako vaš proizvod ne sadrži delove na koje se te slike odnose, informacije se odnose na drugim modelima.

4 Instalacija

4.1 Pravo mesto za ugradnju



Prvo pročitajte odeljak „Bezbednosna uputstva“!

Vaš proizvod zahteva adekvatnu cirkulaciju vazduha da bi efikasno funkcionisao. Ako proizvod postavljate u niši (udubljenju u zidu), vodite računa da razmak između proizvoda i plafona, zida sa zadnje strane i zidova sa bočnih strana bude najmanje 5 cm.

Ako proizvod postavljate u niši (udubljenju u zidu), vodite računa da razmak između proizvoda i plafona, zida sa zadnje strane i zidova sa bočnih strana bude najmanje 5 cm. Proverite da li se zaštitna komponenta za razmak sa zadnje strane nalazi na predviđenom mestu (ako je isporučena uz proizvod). Ako komponenta nije dostupna ili se izgubi ili spadne, postavite proizvod tako da između zadnje strane proizvoda i zidova prostorije bude najmanje 5 cm razmaka. Razmak sa zadnje strane je važan za efikasan rad proizvoda.



UPOZORENJE: Ne povezujte produžni kabl sa jednom ili više utičnica sa priključkom za napajanje.



UPOZORENJE: Proizvođač ne preuzima odgovornost za bilo kakvu štetu nastalu usled radova koje su obavile neovlašćene osobe.



UPOZORENJE: Strujni kabal proizvoda mora biti van utikača kada instalirate proizvod. Ako to ne učinite, može doći do smrti ili teških povreda!



UPOZORENJE: Ako je raspon kućnih vrata nedovoljan da se proizvod unese kroz njih, uklonite vrata sa proizvoda i okrenite proizvod na stranu, a ako ni taj način ne odgovara, kontaktirajte ovlašćeni servis.

- Proizvod postavite na ravnu površinu da biste izbegli vibracije.
- Proizvod postavite na udaljenosti od najmanje 30 cm od grejalice, šporeta i sličnih izvora toplote i najmanje 5 cm od električnih retni.
- Proizvod ne izlažite direktnoj sunčevoj svetlosti niti ga držite u vlažnom okruženju..

- Da bi efikasno funkcionisao, proizvod zahteva odgovarajuću cirkulaciju vazduha. Ako proizvod je u senicu, ne zaboravite ostaviti najmanje 5 cm rastojanja između uređaja i plafona i zidova.

4.2 Postavljanje plastičnih klinova

Koristite priložene plastične klinove uz ovaj proizvod da pružite dovoljno prostora za cirkulaciju zraka između uređaja i zida.

1. Da biste priključili klinove, uklonite vijke sa proizvoda i upotrebite vijke priložene uz klinove.

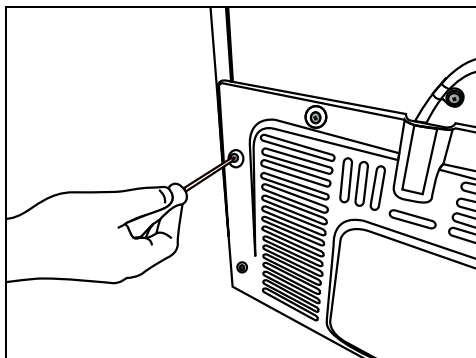

2. Pričvrstite 2 plastična klina za poklopac ventilatora kao što je prikazano na slici.

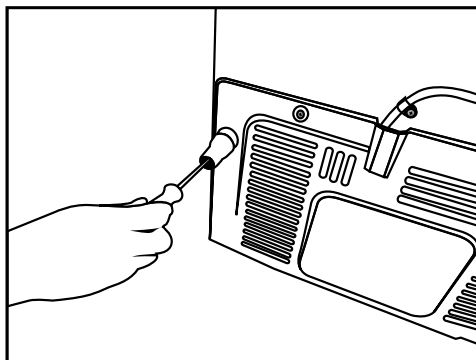

Instalacija

Da biste vrata podesili vertikalno,

- otpustite pričvrсну navrtku koja se nalazi na dnu
- zavrnite maticu za podešavanje (CW/CCW) u skladu sa položajem vrata
- pritegnite maticu za fiksiranje u krajnji položaj

Da biste vrata podesili horizontalno,

- otpustite pričvrсну navrtku koja se nalazi na dnu
- otpustite pričvrсну navrtku koja se nalazi na vrhu
- Zavrnite vijak za podešavanje (CW/CCW) sa strane u skladu sa položajem vrata
- pritegnite pričvrсни vijak na vrhu u krajnji položaj
- pritegnite pričvrсни vijak na dnu

4.3 Podešavanje nogica

Ako uređaj nije izbalansiran, postavite prednje podesive stope okretanjem u desno ili levo.

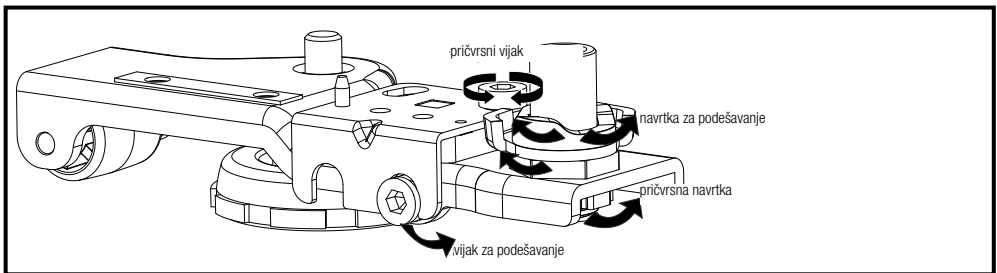
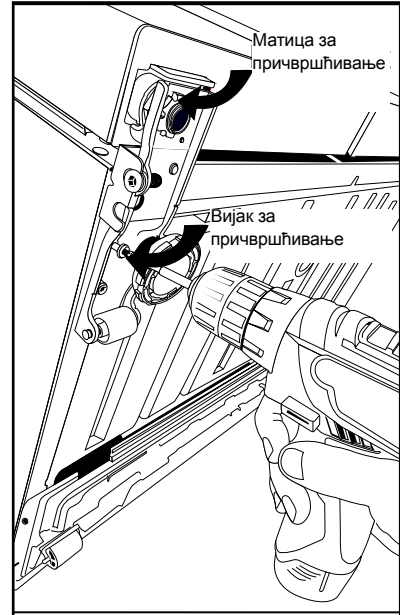
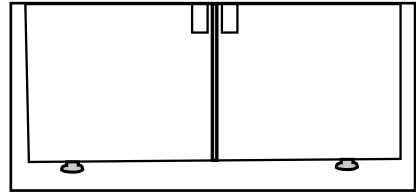

Instalacija

4.4 Električni priključak



UPOZORENJE: Ne povežite produžni kabl sa jednom ili više utičnica sa priključkom za napajanje.



UPOZORENJE: Oštećeni kabl za napajanje mora biti zamenjen od strane ovlašćenog servisa.

- Naša kompanija ne preuzima odgovornost za bilo kakvu štetu zbog upotrebe bez uzemljenja i bez priključka u skladu sa nacionalnim propisima.
- Napojni kabl mora biti lako dostupan nakon instalacije.



Upozorenje na vruću površinu!
Na bočnim zidovima vašeg proizvoda se nalaze cevi rashladnog sredstva koje poboljšavaju rashladni sistem. Vruća tečnost može teći kroz ove površine, uzrokujući toplotu na bočnim zidovima. Ovo je normalno i nije potrebno servisiranje. Budite pažljivi kada dodirujete ove delove.

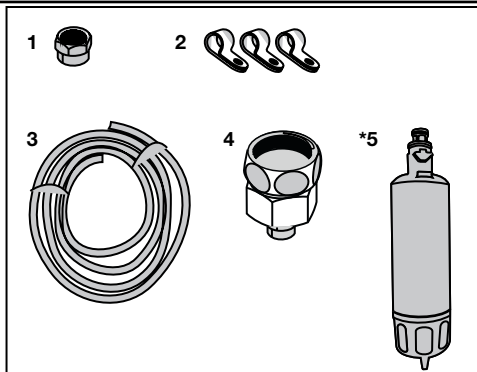

Uveriti se da su sledeći delovi bili dostavljeni uz vaš proizvod:

1. Konektor (1 komad): Koristi se za priključivanje creva za vodu na zadnjoj strani uređaja.
2. Spojnica za crevo (3 komada): Koristi se fiksirati crevo za vodu na zidu.
3. Crevo za vodu (1 komad, 5 metra, promjer 1/4 inča): Koristi se za priključak vode.
4. Adapter za slavinu (1 komad): Sadrži porozni filter, koristi za povezivanje na mrežu hladne vode.
5. Filter za vodu (1 komad * Opcionalno): Koristi se za povezivanje vode iz vodovodne mreže na proizvod. Filter za vodu nije potreban ako uređaj ima flašu za vode.

4.5 Priključak za vodu

(Opcionalno)



UPOZORENJE: Isključite proizvod i vodnu pumpu (ako je dostupna) tokom uspostavljanja povezivanja.

Povezivanje na vodovodnu mrežu proizvoda, povezivanje filtera i flašu za vode mora biti urađeno sa strane ovlašćenog servisera. Proizvod može biti povezan na flašu za vodu ili direktno na vodovod, ovisno o modelu. Da biste uspostavili vezu, crevo za vodu prvo mora biti povezano na proizvod.

4.6 Povezivanje creva za vodu na proizvod

Da biste povezali crevo za vodu na proizvod, sledite upute u nastavku.

1. Skinite priključak na adapteru mlaznice creva sa zadnje strane uređaja i progurajte crevo kroz konektor.

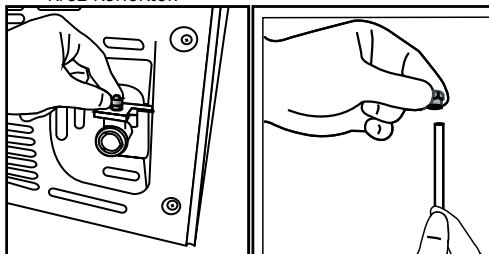

Instalacija

2. Gurnite crevo za vodu čvrsto ka dole i povežite na adapter mlaznice creva.

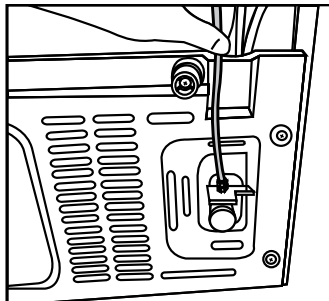

3. Ručno zategnite priključak da bi ga fiksirali na adapteru crevne mlaznice. Također možete zategnuti priključak pomoću ključem ili kliještima.

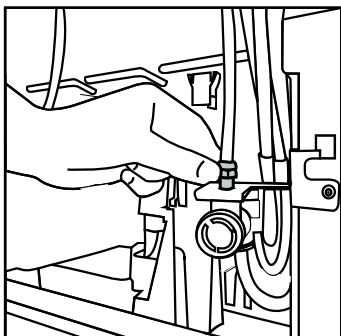

4. Spojite drugi kraj creva u vodovodu mrežu (vidi poglavlje 4.7) ili, kod flaše za vode, na pumpu za vodu (vidi odjeljak 4.8).

4.7 Povezivanje na vodovodnu mrežu (Opcionalno)

Da biste koristili proizvod povezivanjem na mrežu hladne vode, na vodovodnu mrežu hladne vode u vašu kuću mora biti instaliran standardni 1/2" priključak ventila. Ako nemate takav konektor ili ako niste sigurni, obratite se kvalificiranom vodoinstalateru.

1. Odvojite priključak (1) iz adaptera slavine (2).

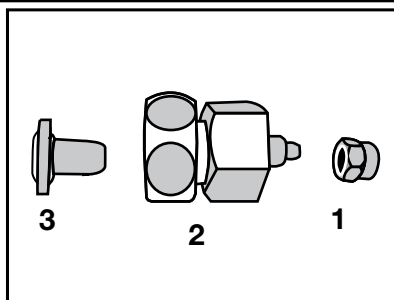

2. Povežite adapter slavine na vodovodni ventil.

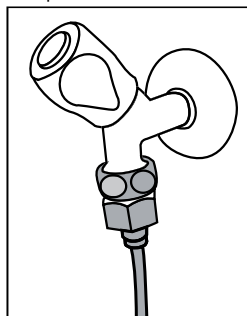

3. Pričvrstite priključak oko creva za vodu.

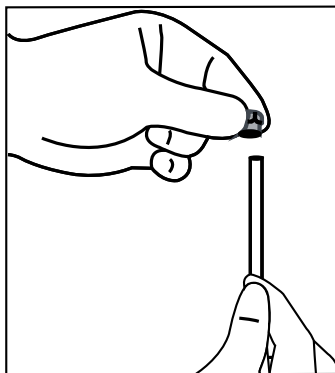

4. Pričvrstite priključak na adapter slavine i zategnite rukom / alatom.

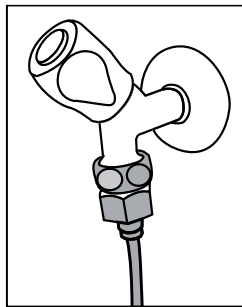

5. Da biste izbegli štete, prebacivanje ili slučajno isključivanja creva, koriste spojnice da bi pričvrstili crevo za vodu na ispravni način.



UPOZORENJE: Nakon uključivanja slavine, osigurati se da nema curenja vode na oba kraja creva. U slučaju curenja, isključite ventil i zategnite sve veze pomoću ključa za cevi ili kliješta.

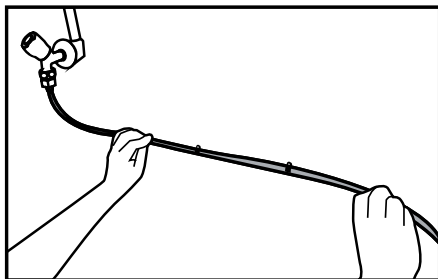

4.8. Za proizvode koje imaju flašu za vodu

(Opcionalno)

Kako biste koristili flašu za vodu za vodni priključak proizvoda, mora se koristiti pumpa za vodu preporučenu od strane ovlaštenog servisa .

1. Priključite jedan kraj creva dostavljenog sa pumpom na proizvod (vidi 4.6) i sledite upute u nastavku.

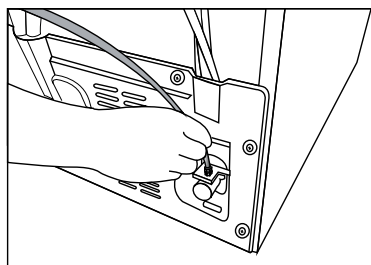

2. Spojite drugi kraj creva na pumpu za vodu guranjem creva u pumpin dovod.

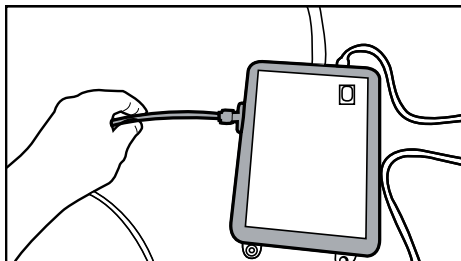

3. Postavite i pričvrstite crevo pumpe unutar flaše.

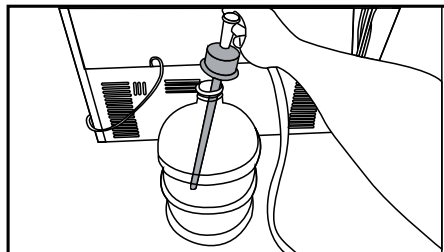

4. Nakon što je veza uspostavljena, priključite i uključite pumpu za vodu.



Sačekajte 2-3 minuta nakon pokretanja pumpe da bi postigli željenu efikasnost.



Također videti uputstva pumpe oko više informacija za priključak vode.



Kada koristite flašu za vodu, ne treba vam filter za vodu.

4.9 Filter za vodu

(Opcionalno)

Proizvod može imati unutarnji ili spoljni filter, u zavisnosti od modela. Da biste priklučili filter za vodu, slijedite upute u nastavku.

Instalacija

4.9.1. Postavljanje spoljašnjeg filtera na zidu (opcionally)



UPOZORENJE: Nemojte pričvrstavati filter na proizvodu.

Uveriti se da su sledeći delovi bili dostavljeni uz vaš proizvod:

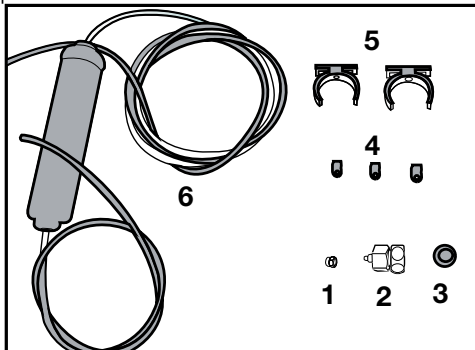

1. Konektor (1 komad): Koristi se za priključivanje creva za vodu na zadnjoj strani uređaja.
 2. Adapter za slavinu (1 komad): Koristi se za priključak na mrežu hladne vode.
 3. Porozni filter (1 komad)
 4. Veza za crevo (3 komada): Koristi se da bi pričvrstili crevo za vodu na zidu.
 5. Aparat za povezivanje filtera (2 komada): Koristite ga da bi fiksirali filter na zidu.
 6. Filter za vodu (1 komad): Koristi se za povezivanje uređaja na vodovod. Filter za vodu nije potreban kada se koristi flaša za vodu.
1. Povežite adapter slavine na vodovodni ventil.
 2. Odredite lokaciju fiksiranja spoljašnjeg filtera. Fiksirajte aparata za povezivanje filtera (5) na zidu.
 3. Postavite filter u uspravnome položaju na aparatu za povezivanje filtera, kao što je prikazano na etiketi. (6)

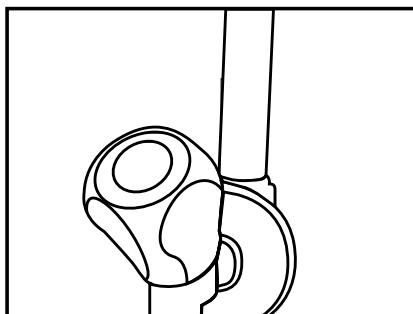

4. Privučite crevo za vodu koje se proteže od vrha filtera do adaptera priključka vode proizvoda (vidi 4.6.)

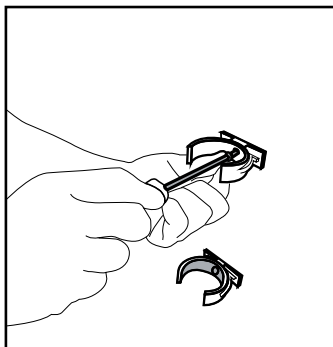

Nakon što ste uspostavili vezu, ona treba izgledati kao na slici.

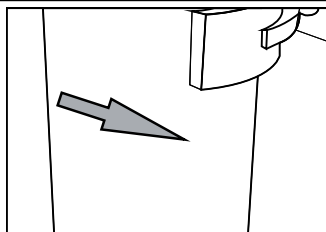
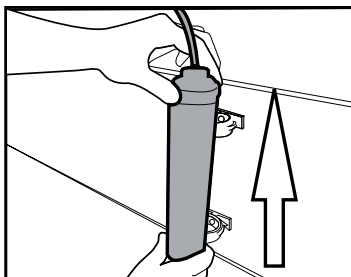

Instalacija

4.9.2. Unutrašnji filter

Unutrašnji filter dobili uz proizvod nije instaliran kod isporuke; molimo sledite upute u nastavku da bi instalirali filter.

Linija vodovoda:

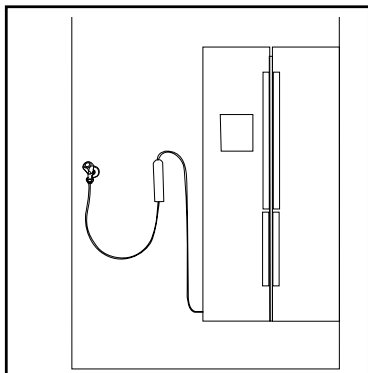

Linija flaše:

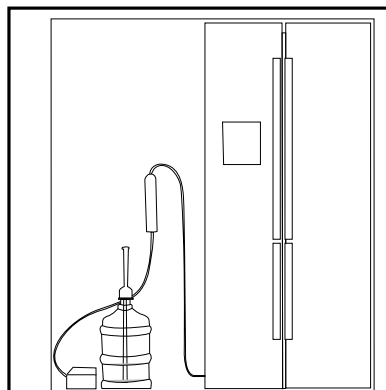

Prve 10 čaše vode koje isteku nakon povezivanja filtera nemojte koristiti.

1. "Ice Off" pokazatelj mora biti aktivan dok instalirate filtera. Uključite indikator ON-OFF pomoću dugmeta "Ice" na ekranu.

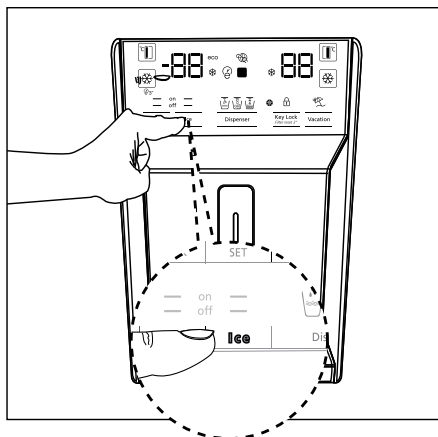

2. Uklonite korpu za povrće kako bi pristupili filteru za vodu.

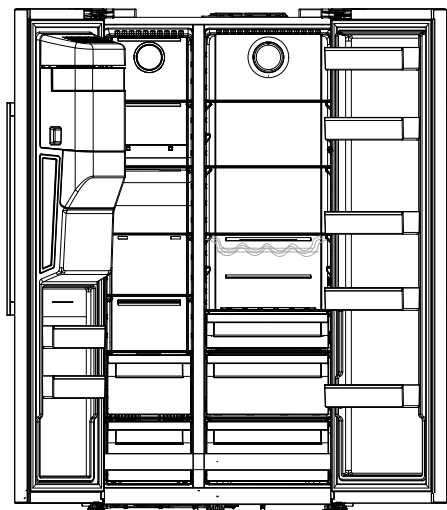

Instalacija



Normalno je da nekoliko kapi vode poteče nakon skidanja poklopca.



Filter za vodu će očistiti određenih stranih čestica u vodu. Ali on neće očistiti mikroorganizme iz vodi.

3. Postavite poklopac filtera za vodu u mehanizam i gurnite da se zaključa u mjestu.

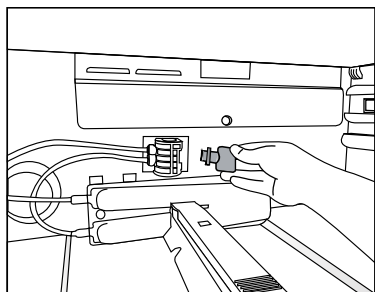

4. Pritisnite dugme "Ice" na ekranu kako bi otkazali "Ice Off" režim.

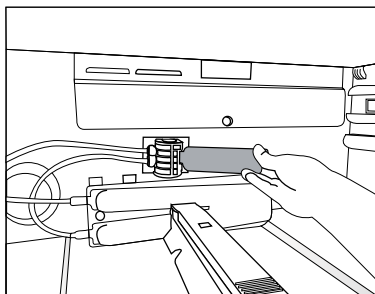

5 Priprema



Prvo pročitajte odeljak „Bezbednosna uputstva“!

5.1 Kako se štedi energija



Povezivanje proizvoda na elektronske sisteme za uštedu energije je štetno, jer to može oštetiti proizvod.

- Za samostojeći uređaj; ovaj rashladni uređaj nije namenjen za upotrebu kao ugradni uređaj.
- Ne ostavljati vrata frižidera otvorena duže vremena.
- Ne ostavljajte toplu hranu ili pića u frižider.
- Nemojte prepuniti frižider; blokiranje unutrašnjeg protoka vazduha smanjiće kapacitet hlađenja.
- U zavisnosti od karakteristika proizvoda; odmrzavanje smrznute hrane u odeljku frižidera će osigurati uštedu energije i očuvanje kvaliteta hrane.
- Hrana treba da se stavlja na fioke u odeljku frižidera da bi se obezbedila ušteda energije i hrana zaštitila u boljim uslovima.
- Pobrinite se da namirnice nisu u kontaktu sa senzorom temperature frižidera koji je opisan u nastavku.

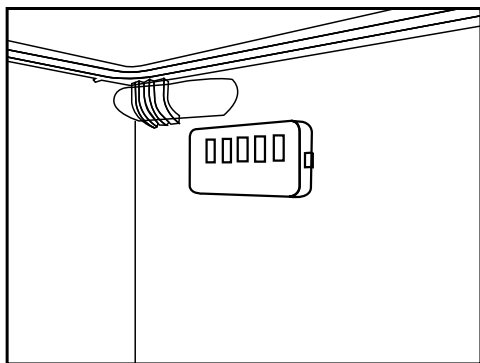

- Budući da vrući i vlažni vazduh neće direktno prodrati u vaš proizvod dok se vrata ne otvore, vaš proizvod će stvoriti optimalne uslove dovoljne da sačuva vašu hranu. Sa ovom funkcijom uštede energije, funkcije i komponente kao što su kompresor, ventilator, grejač, odmrzavanje, osvetljenje, ekran i tako dalje funkcionisaće u skladu sa potrebama da

se potroši minimalna količina energije, pri tom čuvajući svežinu vaše hrane.

- U slučaju da postoji više opcija, staklene police moraju biti postavljene tako da izlazi za vazduh na zadnjem zidu ne budu blokirani, i po mogućnosti da izlazi za vazduh budu ispod staklene police. Ova kombinacija može doprineti u poboljšanju raspodele vazduha i energetske efikasnosti.

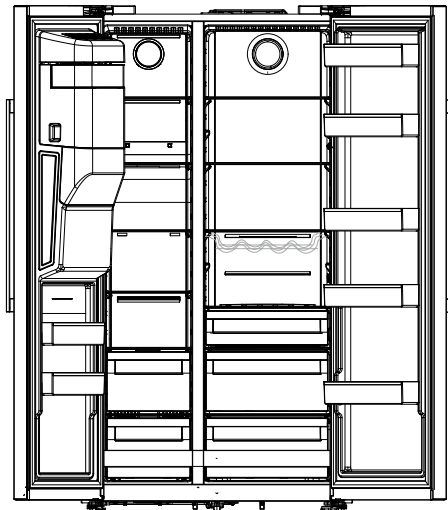

5.2 Prva upotreba

Pre upotrebe frižidera, pobrinite se da su potrebne pripreme napravljene u skladu sa uputstvima u sekcije "Uputstva o sigurnosti i okoliša" i "Instalacija".

- Ostavite proizvod da radi bez unete hrane 12 sati i nemojte otvarati vrata, ukoliko to nije apsolutno neophodno.



Kada kompresor počinje da radi čuje se zvuk. Zvuk se normalno čuje čak i kada kompresor ne radi zbog komprimovane tečnosti i gasova u sistem hlađenja.



Normalno je da prednje ivice frižidera budu tople. Ovi delovi su dizajnirani da bi se zagrevali kako bi se sprečila kondenzacija.



Kod nekih modela, panel sa indikatorima se isključuje automatski 1 minut nakon što se vrata zatvore. Ona će se ponovo aktivirati kada se otvore vrata ili se pritisne bilo koje dugme.

6 Rukovanje proizvodom



Prvo pročitajte odeljak „Bezbednosna uputstva“!

- Ne koristite mehanički alat ili bilo koji drugi alat osim onih preporučenih od strane proizvođača s ciljem ubrzavanja postupka odmrzavanja.
- Ne koristite delove frižidera, poput vrata ili fioka, kao potporu ili stepenicu. To može dovesti do prevrtanja proizvoda ili oštećenja njegovih komponenti.
- Proizvod sme da se koristi isključivo za čuvanje hrane i pića.
- Isključite ventil za vodu ako ćete biti daleko od kuće (npr. na odmoru) i nećete dugo koristiti aparat za led ili dozator vode. U suprotnom može doći do curenja vode.

6.1 Isključivanje proizvoda

- Ako proizvod nećete koristiti duže vreme;
 - isključite ga s napajanja,
 - uklonite hranu da biste sprečili stvaranje neugodnih mirisa,
 - sačekajte dok se led ne otopi,
 - očistite unutrašnjost i sačekajte dok se ne osuši.
 - vrata ostavite otvorena kako biste sprečili oštećenje plastike unutrašnjeg dela.

6 Rad proizvoda

Prvo pročitajte odeljak „Bezbednosna uputstva“!

6.2 Panel indikatora

Panel indikatora može biti različan kod različitih modela vašeg proizvoda.

Zvučne i vizualne funkcije panela indikatora će vam pomoći kod upotrebe frižidera.

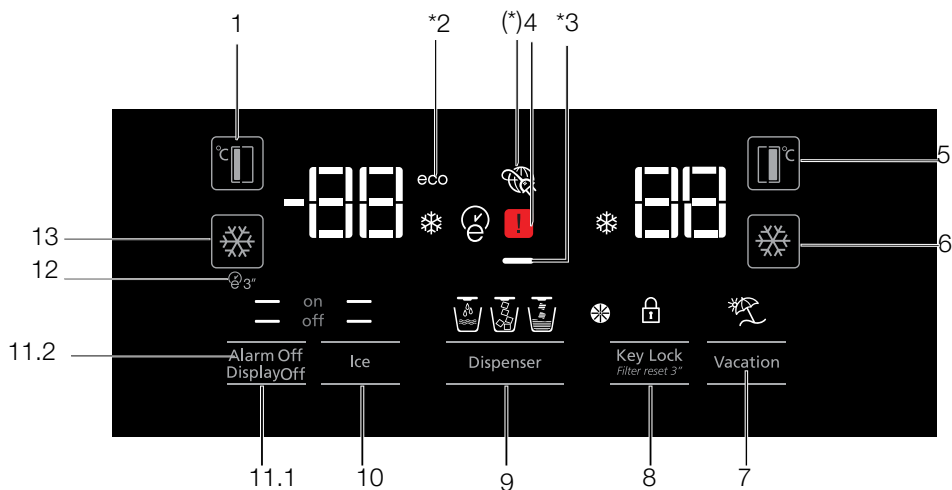

1. Podešavanje temperature odeljka zamrzivača
2. Režim štednje
3. Funkcija uštede energije (displej isključen)
4. Indikator upozorenja zbog nestanka struje / visoke temperature / greške
5. Podešavanje temperature odeljka frižidera
6. Brzo hlađenje
7. Funkcija godišnjeg odmora
8. Zaključavanje tastera / otkazivanje upozorenja za zamenu filtera
9. Izbor Voda, Fragmentisani led, Kocke leda
10. Pravljenje leda uključeno/isključeno
11. Displej uključen/isključen /Taster za isključivanje alarma
12. Autoeco
13. Brzo zamrzavanje

***Možda nije dostupno kod svih modela**



*** Opcionalno:** Slike u ovom uputstvu su šeme i mogu ne odgovarati u celini ka vašem proizvodu. Ako vaš proizvod ne sadrži delove na koje se te slike odnose, informacije se odnose na drugim modelima.

Korišćenje proizvoda

1. Podešavanje temperature odeljka zamrzivača

Pritiskanjem tastera () omogućava se podešavanje temperature odeljka zamrzivača na -18, -19, -20, -21, -22, -23, -24, -18...

2. Režim štednje

Označava da frižider radi u režimu štednje energije. Ovaj indikator će biti aktivan ako je temperatura odeljka zamrzivača podešena na -18 ili je u toku ekonomično hlađenje zbog funkcije Eco Ekstra. ()

3. Funkcija uštede energije (displej isključen)

Ako se vrata proizvoda drže zatvorena duže vreme, funkcija za uštedu energije se automatski aktivira i simbol za uštedu energije svetli. Ako je aktivna funkcija štednje energije, isključiće se svi simboli na displeju osim simbola za štednju energije. Kada je aktivna funkcija uštede energije, ako nijedan taster nije pritisnut ili ako su vrata otvorena, funkcija uštede energije se isključuje, a na displeju se ponovo pojavljuju simboli.

Funkcija za uštedu energije se aktivira tokom isporuke iz fabrike i ne može se otkazati.

4. Indikator upozorenja zbog nestanka struje / visoke temperature / greške

Ovaj indikator () će zasvetleti u slučaju grešaka kod temperature ili upozorenja zbog kvarova.

Ovaj indikator svetli tokom odsustva napajanja, kvara usled previsoke temperature i upozorenja o greškama. Tokom produženog odsustva napajanja, najviša temperatura koju odeljak zamrzivača dostigne će treptati na digitalnom ekranu. Nakon što proverite hranu koja se nalazi u odeljku zamrzivača, pritisnite taster za isključivanje alarma da biste uklonili upozorenje.

5. Podešavanje temperature odeljka

Frižidera Nakon pritiskanja tastera (), temperatura u odeljku frižidera se redom može podesiti na 8, 7, 6, 5, 4, 3, 2...

6. Brzo hlađenje

Za brzo hlađenje pritisnite taster; time će se aktivirati indikator za brzo hlađenje ().

Pritisnite ponovo ovaj taster da biste deaktivirali ovu funkciju.



Koristite ovu funkciju prilikom stavljanja sveže hrane u odeljak frižidera ili za brzo hlađenje hrane. Frižider radi 1 čas kada se ova funkcija aktivira.

7. Funkcija godišnjeg odmora

Kada je funkcija godišnjeg odmora () aktivna, indikator temperature odeljka frižidera prikazuje znak „-“ i proces hlađenja neće biti aktivan u odeljku frižidera. Ova funkcija nije prikladna za čuvanje hrane u odeljku frižidera. Ostali odeljci će se hladiti u skladu sa podešenim temperaturama za svaki odeljak.

Pritisnite ponovo taster za funkciju godišnjeg odmora da biste otkazali ovu funkciju. ()



8. Zaključavanje tastera / otkazivanje upozorenja za zamenu filtera

Pritisnite zaključavanje tastera taster () da biste aktivirali zaključavanje tastera. Ovu funkciju takođe možete da koristite ako želite da sprečite promenu podešavanja temperature frižidera. Filter frižidera treba da se menja svakih 6 meseci. Pritisnite i držite taster () 3 sekunde da biste isključili svetlo za upozorenje zbog filtera.



9. Izbor Voda, Fragmentisani led, Kocke leda

Birajte izbor „voda“ (), „kockice leda“ () i „fragmentisani led“ () koristeći taster broj 8. Aktivni indikator će nastaviti da svetli.

10. Pravljenje leda uključeno/isključeno

Pritisnite taster () da otkazete (off ) ili aktivirate (on ) pravljenje leda.

11.1. Displej uključen/isključen

Pritisnite taster ( off) da otkazete (XX) ili aktivirate ( on) uključivanje/isključivanje displeja.

11.2. Taster za isključivanje alarma

U slučaju alarma zbog nestanka struje / visoke temperature, nakon što proverite hranu koja se nalazi u odeljku zamrzivača, pritisnite taster za isključivanje alarma da biste uklonili upozorenje.

12. Autoeco

Pritisnite taster auto eco () 3 sekunde da biste uključili ovu funkciju. Ako su vrata frižidera

Korišćenje proizvoda

zatvorena duže vreme kad je ova funkcija odabrana, odeljak frižidera će se prebaciti na ekonomični režim. Pritisnite ponovo taj taster da biste deaktivirali ovu funkciju.

Indikator će zasvetleti nakon 6 časova kada je funkcija auto eco aktivna. (E)

13. Brzo zamrzavanje

Za brzo zamrzavanje pritisnite dugme; ovo će aktivirati indikator brzog zamrzavanja (❄).

Kada je uključena funkcija brzog zamrzavanja, indikator brzog zamrzavanja će zasvetliti i indikator temperature odeljka zamrzivača će prikazati vrednost -27. Pritisnite dugme za brzo zamrzavanje () ponovo da biste otkazali ovu funkciju. Indikator brzog zamrzavanja će se isključiti i vratiti u normalne postavke.

Funkcija brzog zamrzavanja će se automatski isključiti nakon 24 sata, osim ako nije ranije otkazana od strane korisnika. Da biste zamrznuli veliku količinu sveže hrane, pritisnite dugme za brzo zamrzavanje 12 sati pre stavljanja hrane u odeljak zamrzivača.

6.3 Modul za dezodoraciju

(FreshGuard/Čuvanje svežine)

*Možda nije dostupno kod svih modela

Modul za dezodoraciju brzo uklanja loše mirise u vašem frižideru pre nego što prodru na površine. Zahvaljujući ovom modulu koji je postavljen na plafonu odeljka sa svežom hranom, loši se mirisi rastvaraju dok se vazduh aktivno propušta po filteru sa mirisom, a zatim se zrak koji je očistio filter ponovo emituje u odeljak za svežu hranu. Na ovaj se način uklanjaju neželjeni mirisi koji mogu nastati tokom skladištenja hrane u frižideru pre nego što prožmu površinu.

To se postiže zahvaljujući ventilatoru, LED-u i filteru mirisa koji su integrisani u modul.

Kada želite da koristite modul za dezodoriranje, aktivirajte ga pomoću dugmeta indikatora.

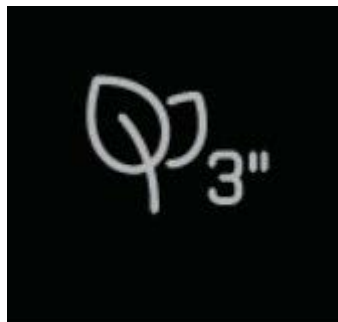

6.4 Odeljak za voće i povrće sa kontrolom vlažnosti vazduha (EverFresh+)

***Možda nije dostupno kod svih modela**

Zahvaljujući fioci koja kontroliše vlažnost, voće i povrće mogu se duže čuvati u okruženju sa idealnim uslovima vlažnosti vazduha. Pomoću sistema za podešavanje vlažnosti sa 3 opcije ispred fioke za voće i povrće, možete kontrolisati nivo vlažnosti unutra, zavisno od hrane koju skladištite. Preporučujemo vam da hranu čuvate odabirom opcije za čuvanje povrća kada skladištite samo povrće, opcije za pohranu voća kada skladištite samo voće i opcije za mešovitu hranu kada skladištite mešovitu hranu.

Preporučujemo da se povrće i voće ne sme čuvati u vrećama kako bi se poboljšalo vreme skladištenja hrane i kako bi se bolje iskoristili sistem kontrole vlažnosti. Ostavljanje u plastičnim kesama dovodi do toga da povrće brzo istruli. Preporučujemo da se naročito krastavci i brokoli ne čuvaju u zatvorenim kesama. U situacijama kada kontakt sa drugim vrstama povrća nije poželjan, koristite materijal za pakovanje kao što je papir koji ima određeni nivo poroznosti u pogledu higijene. Prilikom postavljanja povrća, teško i tvrdo povrće stavite na dno a meko na vrh, uzimajući u obzir specifične težine povrća.

Na stavljanje voće koje ima visoku proizvodnju etilena, kao što su kruška, kajsija, breskva, a naročito jabuka, u isti odeljak za voće i povrće sa drugim povrćem i voćem. Etilen koji izlazi iz ovog voća može da dovede do bržeg zrenja i truljenja drugog voća i povrća.

6.5 Plavo svetlo/HarvestFresh

***Možda nije dostupno kod svih modela**

Za plavo svetlo,

Povrće i voće stavljeno u odeljke za voće i povrće osvetljeno plavom svetlošću nastavljaju da vrše fotosintezu i zadržavaju nivo vitamina C zahvaljujući efektu talasne dužine plave svetlosti.

Za HarvestFresh,

povrće i voće stavljeno u odeljke osvetljene HarvestFresh tehnologijom zadržavaju nivo vitamina (vitamini A i C) duže vremena zahvaljujući ciklusima plavog, zelenog, crvenog svetla i mraka koji simuliraju dnevni ciklus.

Kada se vrata frižidera otvore u periodu mraka HarvestFresh tehnologije, vaš frižider će to automatski identifikovati i za vas osvetliti odeljak s voćem i povrćem s jednom od plave, zelene ili crvene lampice. Tamni period nastaviće se kada zatvorite vrata frižidera tako da predstavljaju noćni period dnevnog ciklusa.

Korišćenje proizvoda

6.6 Upotreba dozatora za vodu

*Možda nije dostupno kod svih modela



Prvih nekoliko čaša vode uzeti iz česme obično će biti tople.



Ako česma se ne koristi dugo vreme, bacite prvih nekoliko čaša vode da bi dobili čistu vodu.

1. Čašom gurnite ručicu točilice za vodu. Bilo bi lakše gurnuti ručicu rukom ako koristite mekanu plastičnu čašu.
2. Otpustite ručicu nakon što čašu napunite vodom do željenog nivoa.

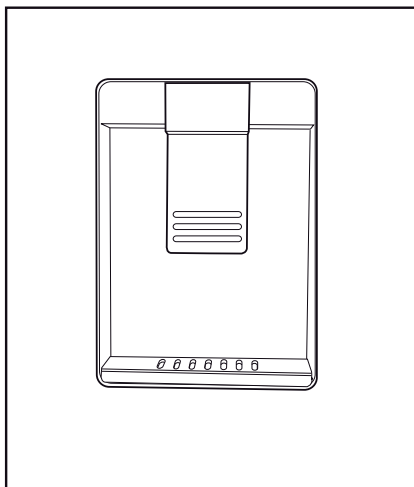

Količina protoka vode iz točice zavisi od pritiska koji vršite na ručicu. Lagano otpustite pritisak na ručicu kada budete natočili vodu do određenog nivoa u čaši/posudi kako biste sprečili prelivanje. Voda će kapati ako lagano pritisnete ručicu; to je normalno i ne predstavlja kvar.

6.7 Punjenje rezervoara za točilicu za vodu

Otvorite poklopac rezervoara za vodu kao što je prikazano na slici. Napunite čiste vode za piće. Zatvorite poklopac.

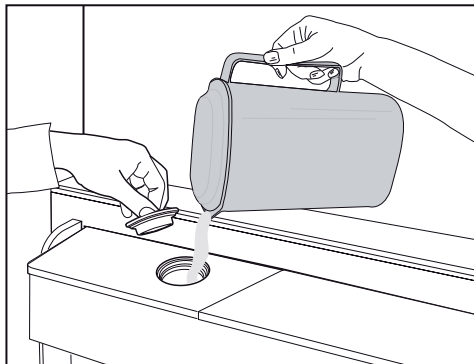

6.8 Čišćenje rezervoara za vodu

Uklonite rezervoar za punjenje vode unutar police vrata.

Odvojite držeći obe strane police na vratima.

Držite obje strane spremnika za vodu i ukloniti ispod 45° kut .

Izvadite i očistite poklopac rezervoara za vodu.

Korišćenje proizvoda

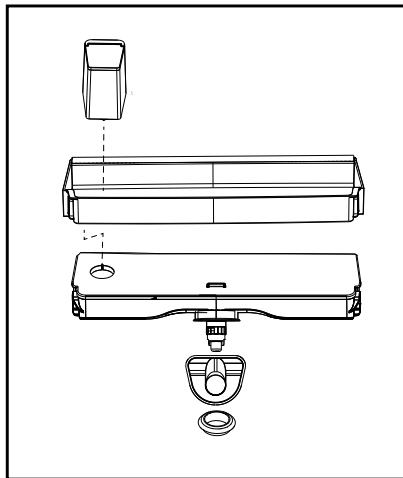
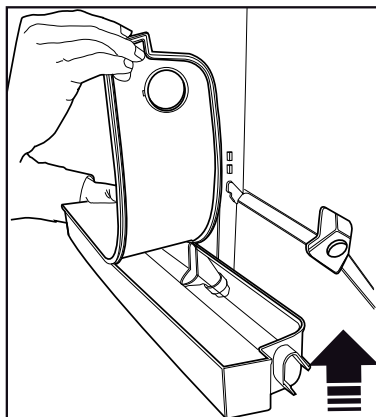
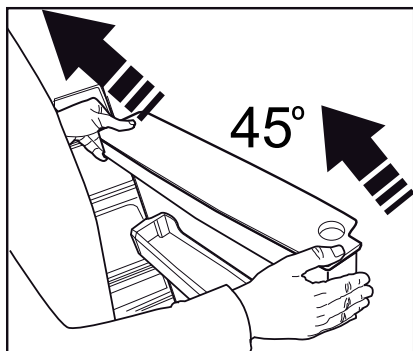
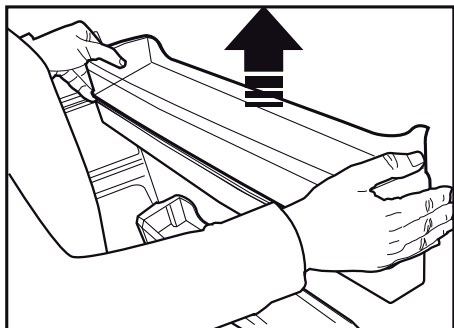

Nemojte napuniti rezervoar za vodu s voćnim sokom, gazirana pića, alkoholna pića ili bilo koje druge tekućine inkompatibilne za upotrebu u česmu. Upotreba takvih tečnosti će uzrokovati kvar i nepopravljivu štetu u česmu. Upotreba česmu na ovaj način nije u okviru garancije. Neke određene kemikalije i aditive u pića / tečnosti mogu izazvati materijalne štete u rezervoar za vodu.



Komponente rezervoara za vodu i česme se ne mogu oprati u mašine za pranje posuđa.



Komponente rezervoara za vodu i aparata za vodu ne treba da se peru u mašini za pranje sudova.

6.9 Odeljak za mlečne proizvode (hladnjača)

***Možda nije dostupno kod svih modela**

„Posuda (u hladnjaku) frižidera“ obezbeđuje nižu temperaturu u odeljku frižidera. Koristite ovu posudu za čuvanje delikatesnih proizvoda (salame, kobasice, mlečni proizvodi i sl.) kojima je potrebna niža temperatura skladištenja, ili proizvode od mesa, piletine ili ribe koje nameravate ubrzo koristiti. Ne skladištite voće i povrće u ovoj posudi.

6.10 Odeljak za voće i povrće

Odeljak za povrće i voće u frižideru je dizajniran da održi povrće i voće svežim čuvajući mu vlažnost. Zbog toga će se ukupna cirkulacija hladnog vazduha povećati u odeljku za voće i povrće. Držite voća i povrća u tom prostoru. Držite zelenolisno povrće i voće odvojeno da bi produžili njihov vek trajanja.

6.11 Jonizator

***Možda nije dostupno kod svih modela**

Sistem jonizatora u kanal za zrak hladnjaka služi za jonizaciju zraka. Emisija negativnih jona će eliminirati bakterije i druge molekule koji uzrokuju miris u zraku.

6.12 Filter za mirise

***Možda nije dostupno kod svih modela**

Filter mirisa u zračnom kanalu hladnjaka će sprečiti formiranje neželjenih mirisa.

6.13 Uzimanje leda / vode

(opcionally)

Da bi uzeli vodu (☺) / kocke leda (☹) / fragmentiranog leda (☹) koristite ekran za odabir odgovarajuće opcije. Uzmite vodu / leda pritiskom na okidač na česmu naprijed. Kada prebacivanje između opcije kocke leda (☹) / fragmentirani led (☹) možete dobiti prethodni tip leda još nekoliko puta.

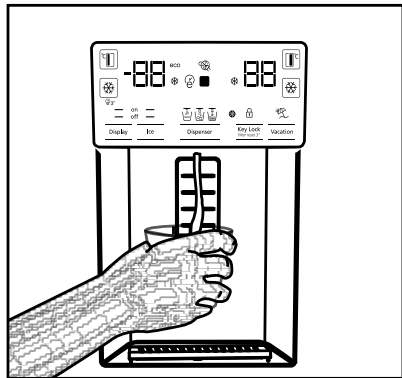

- Morate čekati oko 12 sati prije uzimanja leda iz česme za led / vode za prvi put. Česma ne može dati led ako nema dovoljno leda u ledu kutiji.
- Ne bi trebalo koristiti prvih 30 komada kocki leda (3-4 litara) uzeti nakon prvog korištenja.
- U slučaju nestanka struje ili privremenog kvara, led može djelomično se otopiti i ponovno zamrznuti. To će dovesti da se komade led spoji jedni s drugima. U slučaju produženog nestanka električne energije ili kvara, led može se otopiti i procuriti vani. Ako naiđete na ovaj problem, uklonite led u ledomat i očistite kutiju.

- Voda može biti zamućena tokom prve upotrebe filtera; ne konzumirati prve 10 čaše vode.
- Morate čekati oko 12 sati da bi dobili hladne vode nakon prve instalacije.
- Vodeni sistem proizvoda je dizajniran za samo čistu vodu. Nemojte koristiti nikakva druga pića.
- Preporučuje se da isključite dovod vode ako se proizvod neće koristiti na duže vreme tokom odmora i sl.
- Ako česma se nije koristila dugog vremena, prve 1-2 čaše vode koje ste dobili mogu biti tople.

6.14 Tas za curenje

(opcionally)

Kapanje vode iz česme skuplja se na tas za curenje, drenaža vode nije dostupna. Izvucite tas ili gurnite na rubovima da uklonite tas. Možete onda baciti vodu koja se je sakupila unutar tasa.

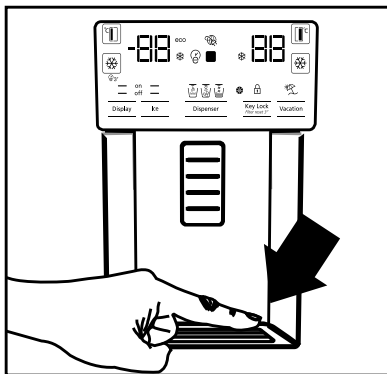

6.15 Ledomat

(opcionally)

Ledomat se nalazi na gornjem delu poklopca zamrzivača.

Držite ručke na bočnim stranama rezervoara leda i dignite ih za ukloniti.

Uklonite dekorativni poklopac ledomata pomicanjem ka gore.

RAD

Da bi uklonili rezorvoar leda

Držite rezorvoar za led za ručke, onda povucite na gore i izvucite. (Slika 1)



UPOZORENJE: Vodeni sistem proizvoda treba biti povezan samo na liniju hladne vode. Nemojte ga povezati sa linijom tople vode.

- Proizvod može odati vodu tokom prvog korištenja. To je uzrokovano od zraka u sistemu. Vazduh u sistem mora biti otpušten. Da biste to učinili, pritisnite okidač česme za 1-2 minuta dok česma ne počne ispuštati vodu. Početni protok vode može biti nepravilan. Voda će normalno teći nakon šta se ispusti zrak u sistemu.

Korišćenje proizvoda

Da bi reinstalirali rezervoar leda

Držite rezervoar leda za ručkama, idite ka gore pod uglom da bi uklopili strane rezervoara na njihove zarezke i osigurite se da je pin selektora leda tačno postavljen. (Slika 2)

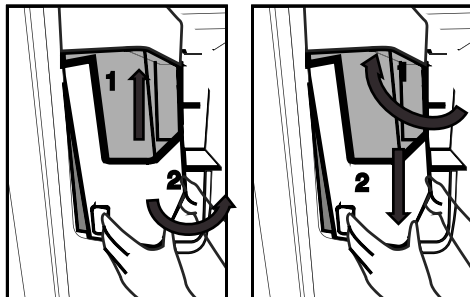

Gurnite napred čvrsto, sve dok ne ponestane mesta među rezervoara i vrata. (Slika 2)

Ako imate poteškoće tokom vraćanja rezervoara, obrnite opremu za 90 stupnjeva i reinstalirajte kao na slici 3.

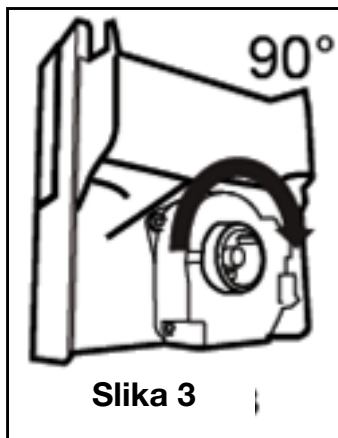

Slika 3

Svaki zvuk koji čujete kada led pada u rezervoar je normalno.

Kada dispencer za led ne radi ispravno

Ako ne sklonite kocke leda duže vreme, onda one stvaraju komade leda. U tom slučaju, uklonite rezervoar za led kao što je ranije opisano, razdvojite ledene komade, izbacite nerazdvojni led i vratite kocke leda u rezervoar. (Slika 4)



Slika 4

Kada led ne izlazi, proverite za zaglavljene komade u kanal i sklonite ih. Redovno proveravati ledeni kanal za čišćenje prepreka kao na slici 5.

Kada koristite frižider po prvi put ili kada ga ne koristite dužeg vremena

Ledene kocke mogu biti malene zbog vazduha u cevi nakon povezivanja, vazduh će biti pročišćen tokom normalnog rada.

Bacite led dobijen u prvi dan jer cev može još uvek može imati zagađivače.

Pažnja!

Ne postavljati ruku ili druge stvari u kanal leda i sečiva, jer možete pokvariti delove ili ozlediti se.

Ne dozvoliti deci da se vešu na dispencer leda ili ledara jer se mogu ozlediti.

Da bi vam rezervoar ne pao, upotrebljavati obe ruke tokom sklanjanja.

Ako jako zalupite vrata, to može dovesti do prosipanja vode preko rezervoara leda.

Nemojte sklanjati rezervoar leda osim ako to nije u istini bitno.

Ako je prisutna blokada (led ne izlazi iz frižidera) dok se preuzima izlomljeni led, pokušajte da uzmete kockice leda.

Zatim će biti prikladni uslovi za ponovno uzimanje izlomljenog leda.

Tokom uzimanja izlomljenog leda, kockice leda mogu da dođu prve. Postoje slučajevi nadolazećih kockica leda prilikom uzimanja izlomljenog leda.

Vrata zamrzivača na prednjoj strani ledomata mogu da formiraju blagi sloj snega i filma.

Korišćenje proizvoda

To je normalno, preporučuje se čišćenje bez dužeg čekanja.

Rešetka u donjoj zoni dozatora za vodu se vremenom puni vodom. Potrebno je redovno da se čisti.

Preporučuje se periodično čišćenje vode u sklopu te zone.

Dok led ispada iz rezervoara za skladištenje leda, zvuk je normalan i ne naznačava prisustvo problematične situacije na proizvodu.

Mehanizam oštrice unutar rezervoara leda je oštar i može da vam poseče ruku.

Ako dozator leda ne proizvodi led, led je možda zaglavljen, uklonite rezervoar i ponovo ga očistite.

Tip leda se ne može promeniti na displeju kada se pritisne prekidač leda da bi se dobio led. Otpustite prekidač, promenite tip leda na displeju i ponovo dobijte led.

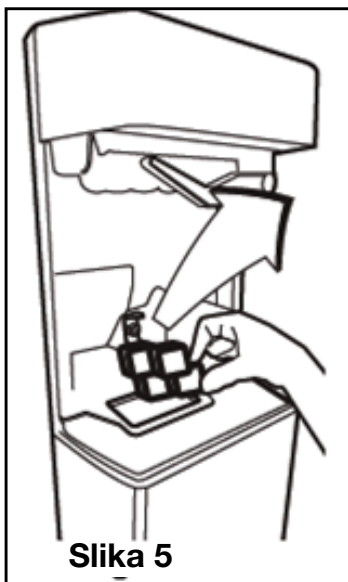

Slika 5

Korišćenje proizvoda

6.16 Zamrzavanje sveže hrane

- Da bi se kvalitet hrane u zamrzivaču očuvao, ona se mora zamrznuti što je brže moguće i za ovo možete koristiti brzo zamrzavanje.
- Da biste zamrznuli veliku količinu sveže hrane, pritisnite dugme za brzo zamrzavanje 24 sati pre stavljanja hrane u odeljak zamrzivača.
- Zamrzavanje hrane kada je sveža produžice vreme skladištenja u odeljku zamrzivača.
- Hranu zapakujte u hermetički zatvorene pakete i zalepite.
- Pobrinite se da hrana bude zapakovana pre stavljanja u zamrzivač. Koristite posude za zamrzavanje, staniol i vodootporni papir, plastične kese ili sličnu ambalažu umesto tradicionalne papirne ambalaže.
- Označite svako pakovanje hrane tako što ćete na pakovanje napisati datum pre zamrzavanja. To će vam omogućiti da odredite svežinu svakog pakovanja svaki put kada se zamrzivač otvori. Hranu koju ste ranije stavili prebacite u prednji deo zamrzivača da biste je ranije upotrebili.
- Smrznuta hrana se mora iskoristiti odmah nakon odmrzavanja i ne treba je ponovno zamrzavati.
- Ne zamrzavati velike količine hrane odjednom.

Podešavanje temperature odeljka zamrzivača	Podešavanje odeljka frižidera	Opis
-18°C	4°C	Ovo je podrazumevano, preporučeno podešavanje.
-20, -22 ili -24°C	4°C	Ova podešavanja se preporučuju za ambijentalne temperature koje premašuju 30°C.
Rapid Freeze	4°C	Pritisnite funkciju brzog zamrzavanja 24 sati pre stavljanja hrane, proizvod će se vratiti na prethodna podešavanja po završetku postupka.
-18 ° C ili hladnije	2°C	Koristite ova podešavanja ako smatrate da odeljak frižidera nije dovoljno hladan zbog ambijentalne temperature ili čestog otvaranja vrata.

6.17 Preporuke za čuvanje smrznute hrane

Odeljak mora biti postavljen na najmanje -18 °C.

1. Stavite hranu u zamrzivač što je moguće pre da bi se izbeglo otapanje.
2. Pre zamrzavanja, proverite „Rok trajanja“ na pakovanju da biste proverili da li je istekao.
3. Proverite da li je pakovanje hrane oštećeno.

6.18 Informacije o zamrzivaču za duboko zamrzavanje

Prema standardima IEC 62552, zamrzivač mora imati sposobnost da zamrzne 4,5 kg prehrambenih artikala na -18°C ili niže temperature u roku od 24 sata na svakih 100 litara zapremine zamrzivača. Hrana se može sačuvati u dužem periodu samo na ili ispod temperature od -18 ° C. Svežina hrane se može održati mesecima (u zamrzivaču na ili ispod temperature od 18 ° C).

Hrana koja se zamrzava ne sme da dodiruje već smrznutu hranu da bi se izbeglo parcijalno odmrzavanje.

Korišćenje proizvoda

Povrće treba skuvati i filtrirati vodu da bi se produžilo vreme skladištenja u smrznutom stanju. Nakon filtriranja, hranu zatvorite u hermetičke pakete i odložite u zamrzivač. Banane, paradajz, zelena salata, celer, kuvana jaja, krompir i slične prehrambene artikle ne treba zamrzavati. Zamrzavanje ovih prehrambenih proizvoda će jednostavno smanjiti hranjivu vrijednost i kvalitet hrane, kao i dovesti do moguće kvarenje što je štetno za zdravlje.

6.19 Stavljanje hrane

Police odeljka zamrzivača	Razne smrznute hrane, uključujući meso, ribu, sladoled, povrće itd.
Police odeljka frižidera	Hrana u loncima, pokrivena tanjirima i u zatvorenim kutijama, jaja (u slučaju da su u zatvorenoj kutiji)
Police na vratima odeljka za hlađenje	Manja i upakovana hrana ili pića
Korpa za povrće	Voće i povrće
Odjeljak za svežu hranu	Delikatesi (hrana za doručak, proizvodi od mesa koji se konzumiraju u kratkom roku)

6.20 Upozorenje na otvorena vrata

*Možda nije dostupno kod svih modela

Ako vrata proizvoda ostaje otvorena za 1,5 minutu čuti će se zvučno upozorenje. Zvučno upozorenje će se zaustaviti kada su vrata zatvorena ili se pritisne bilo koje dugme na ekranu (ako je dostupno).

6.21 Sijalica za osvetljenje

Unutrašnje osvetljenje koristi lampe tipa LED. Kontaktirajte ovlašćeni servis u slučaju problema sa ovom lampicom.

Lampica(e) korišćena(e) u ovom uređaju ne mogu da se koriste za kućno osvetljenje. Namena ove lampice je da pomogne korisniku da bezbedno i praktično stavi hranu u frižider/zamrzivač.



Ovaj proizvod je opremljen izvorom osvetljenja energetske klase „G“. Izvor osvetljenja u ovom proizvodu mogu zameniti samo stručni serviseri.

7 Održavanje i čišćenje



UPOZORENJE: Prvo pročitajte odeljak „Bezbednosna uputstva“!



UPOZORENJE: Isključite frižider s napajanja električnom energijom pre čišćenja.

- Za čišćenje proizvoda ne koristite oštre ili abrazivne alate. Ne koristite materijale kao što su sredstva za čišćenje u domaćinstvu, tečnosti za pranje, deterdženti, plin, benzin, alkohol, vosak itd.
- Prašina se uklanja sa ventilacione rešetke na zadnjoj strani proizvoda najmanje jednom godišnje (bez otvaranja poklopca). Čišćenje se vrši suvom krpom.
- Vodite računa da voda ne dođe do poklopac lampe i drugih električnih delova.
- Vrata očistite vlažnom krpom. Uklonite sav sadržaj da biste uklonili police na vratima i police unutar frižidera. Police na vratima skinite tako što ćete ih povući nagore. Očistite i osušite police, a zatim vratite ih na mesto klizanjem odozgo.
- Nemojte koristiti hlorisanu vodu ili proizvode za čišćenje na vanjskim površinama i na kromom obložene delove proizvoda. Klor će uzrokovati rde na takve metalne površine.
- Ne koristite oštre i abrazivne alate, tečnost za pranje, sredstva za čišćenje domaćinstva, deterdžente, plin, benzin, lakove i slične materije kako biste sprečili deformacije plastičnog dela i uklanjanje otisaka na nekom delu. Za čišćenje koristite topluvodu i meku krpu, a zatim osušite brisanjem.
- Na proizvodima bez funkcije No-Frost na zadnjem zidu odeljka za zamrzavanje mogu se pojaviti kapljice vode i led do debljine prsta. Ne čistite i nikada ne nanosite ulja ili slične materijale.
- Za čišćenje spoljne površine proizvoda koristite blago navlaženu krpu od mikro vlakana.

Spužve i druge vrste materijala za čišćenje mogu izazvati ogrebotine.

- Da biste očistili sve uklonjive komponente tokom čišćenja unutrašnje površine proizvoda, operite te komponente blagim rastvorom od deterdženta, vode i karbonata. Operite i temeljno osušite. Sprečite kontakt vode sa komponentama osvetljenja i kontrolnom pločom.



OPREZ:

Ne koristite sirće, alkohol ili druga sredstva za čišćenje na bazi alkohola na bilo kojoj unutrašnjoj površini.

7.1 Spoljne površine od nerđajućeg čelika

Koristite neabrazivno sredstvo za čišćenje površina od nerđajućeg čelika i nanesite ga mekom krpom koja ne ostavlja dlačice. Za poliranje, površinu nežno obrišite krpom od mikro-vlakana namočenom u vodu i koristite suhu jelensku kožu. Uvek to radite niz žlebove od nerđajućeg čelika.

7.2 Čišćenje proizvoda sa staklenim vratima

Skinite zaštitnu foliju sa stakala.

Postoji premaz na površini stakala. Ovaj premaz svodi stvaranje mrlja na minimum i omogućava lako čišćenje nastalih mrlja i prljavštine. Staklene površine koje nisu zaštićene zaštitnim slojem mogu biti izložene trajnom vezivanju organskih ili neorganskih prljavština, zagađivača vazduha ili vode kao što su kamenac, mineralne soli, neizgoreni ugljovodoni, metalni oksidi i silikoni, što lako dovodi do mrlja i fizičkih oštećenja u kratkom vremenskom roku. Održavanje stakala čistim postaje veoma teško, ako ne i nemoguće, uprkos činjenici da se redovno čiste. Kao rezultat toga, smanjuje se prozirnost i lep izgled stakla. Agresivne i abrazivne metode čišćenja i sredstva dodatno povećavaju ove nedostatke i ubrzavaju proces pogoršanja izgleda.

Za rutinske procese čišćenja, koriste se *nealkalna i nekoroziivna sredstva za čišćenje na bazi vode. Da bi se produžio vek trajanja ovog premaza, alkalne i koroziivne materije se ne smeju koristiti tokom čišćenja.

Primenjuje se postupak kaljenja kako bi se povećala otpornost ovih stakala na udarce i lomljenje.

Kao dodatna mera predostrožnosti, na zadnju površinu ovih stakala nanesen je zaštitni film kako bi se sprečila šteta po životnu sredinu u slučaju da se ona slome.

7.3 Uklanjanje mirisa

Proizvod je proizveden bez mirisnih materijala. Međutim, držanje hrane u neprikladnim delovima i nepravilno čišćenje unutrašnjih površina može dovesti do pojave mirisa.

Da biste to izbegli, unutrašnjost čistite gaziranom vodom svakih 15 dana.

- Držite hranu u zatvorenim posudama.

Mikroorganizmi mogu se proširiti od nezapečaćenih prehrambenih artikala i izazvati loši miris.

- Nemojte držati hrane isteklim rokom i pokvarene hrane u hladnjaku.



Čaj je jedno od najefikasnijih sredstava za uklanjanje mirisa. Stavite pulpu preostalu nakon skuvanog čaja u proizvod u otvorenu posudu i uklonite je najkasnije nakon 12 sati. Ako ostavite pulpu čaja u proizvodu duže od 12 sati, ona će sakupljati organizme koji uzrokuju miris, tako da može upravo ona biti izvor samog mirisa.

7.4 Zaštita plastičnih površina

Ulje proliveno na plastične površine može oštetiti površinu i mora se odmah očistiti s toplom vodom.

8 Rješavanje problema

Provjerite ovu listu prije kontaktiranja servisa. Na taj način ćete uštedjeti vreme i novac. Ova lista uključuje česte pritužbe koje se ne odnose na neispravnu izradu ili materijale. Određene navedene odlike mogu se ne odnositi na vaš proizvod.

Frizider ne radi.

- Utikač nije u potpunosti utaknut. >>> *Uključite ga u potpunosti u utičnicu.*
- Osigurač povezani na šteker koji napaja proizvod ili glavni osigurač je eksplodirao. >>> *Provjerite osigurače.*

Kondenzacija na bočnom zidu hladnjaka (MULTI ZONA, HLADNO, KONTROLA i FLEXI ZONA).

- Okruženje je previše hladno. >>> *Ne postavljajte proizvod u sredinama s temperaturama ispod -5 ° C.*
- Vrata su se otvorila prečesto >>> *Pazite da ne otvorite vrata proizvoda prečesto.*
- Okruženje je previše vlažno. >>> *Ne postavljati proizvod u vlažnim sredinama.*
- Hrana koja sadrži tekućine se čuvaju u otvorenim posuđem. >>> *Držite hranu koja sadrži tekućine zatvorenu.*
- Vrata proizvoda je ostala otvoreno. >>> *Nemojte držati vrata proizvoda otvorene tokom dugih perioda.*
- Termostat je podešen na suviše niske temperature. >>> *Podesite termostat na odgovarajuću temperaturu.*

Kompresor ne radi.

- U slučaju iznenadnog nestanka struje ili povlačenjem utikača i onda vraćanja, pritisak gasova u sistemu hlađenja proizvoda nije izbalansiran i to pokreće termičku zaštitu kompresora. Proizvod će se ponovo pokrenuti nakon oko 6 minuta. Ako proizvod se nije ponovo pokrenuo nakon tog perioda, kontaktirajte servis.
- Odmrzavanje je aktivno. >>> *To je normalno za potpuno automatsko odmrzavanje proizvoda. Odmrzavanje se obavlja periodično.*
- Proizvod nije priključen >>> *Pobrinite se da je napajanje priključeno*
- Postavka temperature je pogrešna. >>> *Odaberite odgovarajuću postavku temperature.*
- Nestalo je struje. >>> *Proizvod će nastaviti normalno raditi kada struja opet dođe.*

Radna buka frižidera se povećava dok je u upotrebi.

- Operativni performanse proizvoda može se razlikovati ovisno o varijacije temperature okoline. To je normalno i ne predstavlja kvar.

Frizider radi prečesto ili predugo.

Rešavanje problema

- Novi proizvod može biti veći od prethodnog. Veći proizvodi će duže raditi.
- Sobna temperatura može biti visoka. >>> *Proizvod će normalno raditi za duže periode kod višu temperaturu sobe.*
- Proizvod je možda nedavno uključen ili nove hrane su unutra. >>> *Proizvodu će trebati više vremena da dostigne zadanu temperaturu kada je nedavno uključen ili kada ima novih hrana unutra. To je normalno.*
- Velike količine tople hrane možda su nedavno postavljene u proizvod. >>> *Ne stavljajte toplu hranu u proizvod.*
- Vrata su se otvorila često ili su bila otvorena dužeg vremena. >>> *Topli zrak koji se kreće unutar će izazvati da proizvod više radi. Ne otvarajte vrata prečesto.*
- Vrata zamrzivača ili hladnjaka mogu biti odškrinuta. >>> *Provjerite da li su vrata potpuno zatvorena.*
- Proizvod možda je postavljen na prenisku temperaturu. >>> *Postavite temperaturu na viši stupanj i čekati da dođe do podešenu temperaturu.*
- Gumica vrata hladnjak ili zamrzivača možda je prljava, istrošen, slomljena ili nije pravilno postavljena. >>> *Očistite ili zamijenite gumicu. Oštećena / pocepana gumica vrata će uzrokovati da proizvod radi duži period za očuvanje trenutne temperature.*

Temperatura zamrzivača je veoma niska, ali je temperatura hladnjaka adekvatna.

- Temperatura odjeljka Zamrzivač je postavljena na vrlo niskim stepenom. >>> *Podesite temperaturu zamrzivača na viši stupanj i provjerite još jednom.*

Temperatura hladnjaka je vrlo niska, ali temperatura zamrzivača je adekvatna.

- Temperatura hladnjaka je postavljena na vrlo nizak stupanj. >>> *Postavite temperaturu hladnjaka na viši stupanj i provjerite još jednom.*

Hrana koja je u hladnjaku je zamrzнула.

- Temperatura hladnjaka je postavljena na vrlo nizak stupanj. >>> *Podesite temperaturu zamrzivača na viši stupanj i provjerite još jednom.*

Temperatura u hladnjaku ili zamrzivaču je previsoka.

- Temperatura hladnjaka je postavljena na vrlo visoki stupanj. >>> *Postavka temperature hladnjaka utječe na temperaturu zamrzivača. Promijenite temperature hladnjaka ili zamrzivača i sačekajte da relevantne pregrade dostigne podešeni nivo temperature.*
- Vrata su se otvorila često ili su bila otvorena dužeg vremena. >>> *Ne otvarajte vrata prečesto.*
- Vrata mogu biti odškrinuta. >>> *Potpuno zatvorite vrata.*
- Proizvod je možda nedavno uključen ili nove hrane su unutra. >>> *To je normalno. Proizvodu će trebati više vremena da dostigne zadanu temperaturu kada je nedavno uključen ili kada ima novih hrana unutra.*
- Velike količine tople hrane možda su nedavno postavljene u proizvod. >>> *Ne stavljajte toplu hranu u proizvod.*

Drhtanje ili buke.

- Tlo nije ravno ili izdržljivo. >>> *Ako se proizvod tresе kada se polako pomiče, prilagoditi nogare za uravnoteženje proizvoda. Također pazite da je tlo dovoljno izdržljivo da nosi proizvod.*
- Svi predmeti na proizvodu mogu izazvati buku. >>> *Uklonite sve predmete koje se nalaze na proizvodu.*

Proizvod daje buku kao kad tečnost teče, prskanje itd.

- Operativni principi proizvoda uključuju tokovi tečnosti i gasova. >>> *To je normalno i ne predstavlja kvar.*

Čuje se zvuk vetra koji dolazi iz proizvoda.

- Proizvod koristi ventilator za proces hlađenja. To je normalno i ne predstavlja kvar.

Postoji kondenzacije na unutrašnjim zidovima proizvoda.

Rešavanje problema

- Vruće ili vlažno vremenu će povećati zaleđivanje i kondenzacije. To je normalno i ne predstavlja kvar.
- Vrata su se otvarala često ili su bila otvorena dužeg vremena. >>> *Ne otvarajte vrata prečesto, ako su otvorena, zatvorite ih.*
- Vrata mogu biti odškrinuta. >>> *Do kraja zatvorite vrata.*

Postoji kondenzacije na vanjske površine proizvoda ili između vrata.

- Spoljni vazduh može biti vlažan, to je sasvim normalno u vlažnom vremenu. >>> *Kondenzacija će nestati kada se vlažnost smanjuje.*

Unutrašnjost smrdi.

- Proizvod se redovno ne čiste. >>> *Redovno čistite unutrašnjost pomoću spužve, toplom vodom i gaziranom vodom.*
- Pojedini držači i materijale za pakovanje mogu izazvati mirise. >>> *Koristite držače i materijale za pakovanje bez mirisa.*
- Hrane su bili smješteni u otvorenim posuđem. >>> *Držite hranu u zatvorenim posuđem. Mikroorganizmi mogu se proširiti od nezapečaćenih prehrambenih artikala i izazvati loši miris.*
- Uklonite iz proizvoda sve hrane kojima je istekao rok ili su pokvarene.

Vrata se ne zatvaraju.

- Paketi hrane može blokiraju vrata. >>> *Relocirajte stvari koji blokiraju vrata.*
- Proizvod ne stoji u potpuno uspravnom položaju. >>> *Podesite nogare za uravnoteženje proizvoda.*
- Tlo nije ravno ili izdržljivo. >>> *Pobrinite se da je tlo ravno i dovoljno izdržljivo da nosi proizvoda.*

Korpa za povrća je zaglavljena.

- Hrana može biti u kontaktu sa gornjem delu ladice. >>> *Reorganizovati prehrambenih artikala u ladici.*



UPOZORENJE: Ako problem i dalje postoji nakon što ste slijedeli upute u ovom poglavlju, obratite se prodavcu ili ovlaštenom servisu. Nemojte pokušavati popraviti proizvod.

Моля първо да прочетете това ръководство!

Уважаеми клиенти,

Надяваме се, че вашият продукт, произведен в съвременни фабрики и проверен при най-стриктни процедури за контрол на качеството, ще ви осигури ефективна работа.

За целта, ви съветваме да прочетете внимателно цялото ръководство за употреба на продукта преди да го ползвате и да го държите под ръка за справки в бъдеще.

Това ръководство

- Ще ви помогне да използвате уреда по-най-бърз и безопасен начин.
- Прочетете ръководството преди монтаж и работа с продукта.
- Следвайте всички инструкции, особено тези за безопасност.
- Дръжте ръководството на лесно достъпно място, тъй като може да се нуждаете от него.
- Освен това, прочетете и другите листовки, доставени с продукта.
- Обърнете внимание, че това ръководство може да важи и за други модели уреди.
-

Символи и техните описания

Това ръководство за употреба съдържа следните символи:



Важна информация или полезни съвети за употреба.



Предупреждения при опасност за живота или имуществото.



Предупреждения за електрическата мощност.



ИНФОРМАЦИЯ



ENERG



SUPPLIER'S NAME

MODEL IDENTIFIER

(*)

A









A

Информацията за модела, съхранявана в базата данни на продукта, може да бъде получена, като въведете следния уебсайт и потърсите идентификатора на вашия модел (*), намиращ се на енергийния етикет.

<https://eprel.ec.europa.eu/>

СЪДЪРЖАНИЕ

1- Инструкции за безопасност 3

-  1.1 Предназначение 3
-  1.2 - Безопасност за деца, уязвими лица и домашни любимци 3
-  1.3 - Електрическа безопасност 4
-  1.4 - Безопасност при транспортиране 4
-  1.5 - Безопасност при инсталиране 4
-  1.6- Оперативна безопасност . . 5
-  1.7- Безопасност при поддръжка и почистване 7
-  1.8- HomeWhiz 7
-  1.9- Осветление 7

2 Инструкции за опазване на околната среда 8

- 2.1 Съвместимост с WEEE Директива за ихвърляне на отпадъчни продукти: 8
- 2.2 Съвместимост с директивата за ограничаване на употребата на определени опасни вещества. . 8
- 2.3 Информация за опаковката . . . 8

3 Хладилник 9

4 Монтаж 10

- 4.1 Правилно място за монтаж . . . 10
- 4.2 Поставяне на пластмасови клинове 10
- 4.3 Регулиране на краката 11
- 4.4 Електрическа връзка 12
- 4.5 Свързване към крана 12
- 4.6 Свързващ маркуч за вода към продукта 13
- 4.7 Свързване към водопровода . . 13
- 4.8. За продукти, използващи пластмасови бутилки за вода (Опция) 14
- 4.9 Филтър за вода 14
- 4.10 .Фиксиращ външен филтър на стената (опция) 15
- 4.11.Вътрешен филтър. 16

5 Подготовка 18

- 5.1 Как да пестите електроенергия 18
- 5.2 Първоначална употреба 18

6 Начин на ползване на продукта 19

- 6.1 Изключване на продукта 19

6 Използване на продукта 20

- 6.2 Индикаторен панел 20
- 6.3 Модул за дезодориране 22 (Запазване на свежестта) 22
- 6.4 Кош за зеленчуци с контролиране на влажността (EverFresh+) 23
- 6.5 Синя светлина / HarvestFresh . 23
- 6.6 Използване на водния фонтан 24
- 6.7 Пълнене на резервоара на водния фонтан 24
- 6.8 Почистване на резервоара за вода25
- 6.9 Кошчето за млечни продукти (хладилно хранилище) 26
- 6.10 Отделения за зеленчуци 26
- 6.11Йонизатор 26
- 6.12 Филтър за миризми 26
- 6.13 Вземане на лед / вода 27
- 6.14 Скара 27
- 6.15 Машина за лед 28
- 6.16 Замразяване на прясна храна 30
- 6.17 Препоръки за съхранение на замразена храна 30
- 6.18 Подробности за дълбокото замразяване 30
- 6.19 Поставяне на храната 31
- 6.20 Аларма за отворена врата . . . 31
- 6.21 Осветителна лампа 31

7 Поддръжка и почистване 32

- 7.1 Външни повърхности от неръждаема стомана 32
- 7.2 Почистване на Продуктите със Стъклени Врати 33
- 7.3 Предотвратяване на миризми . 33
- 7.4 Защита на пластмасовите повърхности 33

7 Поддръжка и почистване 33

8. Отстраняване на неизправности 34

1-Инструкции за безопасност

- Този раздел съдържа инструкции за безопасност, които ще Ви помогнат да се предпазите срещу рисковете от телесни наранявания или материални щети.
- Нашата компания не носи отговорност за щети, които могат да възникнат, когато тези инструкции не се спазват.

 Процедурите за инсталиране и ремонт трябва винаги да се извършват от производителя, упълномощен сервизен представител или квалифицирано лице, посочено от вносителя.

 Оригиналните резервни части ще бъдат предоставени за 10 години след датата на закупуване на продукта.

 Не поправяйте и не замествайте никаква част от продукта, освен ако не е изрично посочено в ръководството за потребителя.

 Не правете никакви технически модификации на продукта.

1.1 Предназначение

- Този продукт не е подходящ за търговска употреба и не трябва да се използва извън предназначението му.

Този продукт е предназначен да се използва вкъщи и на закрити места.

Например:

- Персонални кухни в магазини, офиси и друга работна среда,
- Селски къщи,

- Зони, използвани от клиенти в хотели, мотели и други видове настаняване,
- Хотели, пансиони, тип нощувки и закуски,
- Кетъринг и подобни приложения, които не са предмет на търговия на дребно.
Този продукт не трябва да се използва на открито със или без покрития над него, като лодки, балкони или тераси. Не излагайте продукта на дъжд, сняг, слънце или вятър. Има риск от пожар!

1.2 - Безопасност за деца, уязвими лица и домашни любимци

- Този продукт може да се използва от деца на и над 8 години и от лица с ограничени физически, сензорни или умствени способности или които нямат опит и знания, при условие че са контролирани или обучени за безопасно използване на продукта и рисковете, които той включва.
- Деца на възраст от 3 до 8 години могат да зареждат и разтоварват хладилни продукти.
- Електрическите продукти са опасни за деца и домашни любимци. Деца и домашни любимци не трябва да играят със, да се катерят по или да влизат вътре в продукта.
- Почистването и поддръжката на потребителите не трябва да се извършват от деца, освен ако не са под надзора на друго лице.
- Пазете опаковъчните материали далеч от деца. Съществува риск от нараняване и задушаване!
- Преди да изхвърлите стария или остарелия продукт:

- 1.Изключете продукта от захранването, като захванете щепсела.
- 2.Срежете захранващия кабел и го извадете от уреда заедно с щепсела му.
- 3.Не изваждайте рафтовете или чекмеджетата, така че да е по-трудно децата да влязат вътре в продукта.
- 4.Извадете вратите.
- 5.Дръжте продукта по начин, който ще предотврати преобръщането му.

Инструкции за безопасност и опазване на околната среда

6. Не позволявайте на децата да играят със стария продукт.

- Никога не изхвърляйте продукта в огън. Съществува риск от експлозия!
- Ако има заключване на вратата на продукта, ключът трябва да се съхранява на място, недостъпно за деца.

1.3 - Електрическа безопасност

- Продуктът трябва да бъде изключен от контакта по време на инсталацията, поддръжката, почистването, ремонта и преместването.
- Ако захранващият кабел е повреден, той трябва да бъде заменен от квалифицирано лице, посочено от производителя, оторизиран сервизен агент или вносител, за да се избегнат потенциални опасности.
- Не стискайте захранващия кабел под или зад продукта. Не поставяйте тежки предмети върху захранващия кабел. Захранващият кабел не трябва да се огъва прекомерно, да се прищипва или да влиза в контакт с който и да е източник на топлина.
- Не използвайте удължителни кабели, мулти гнезда или адаптери за работа с продукта.
- Преносими мулти контакти и преносими източници на енергия могат да прегреят и да причинят пожар. Следователно, не дръжте мулти гнезда зад или близо до продукта.
- Щепселът трябва да е лесно достъпен. Ако това не е възможно, електрическата инсталация, към която е свързан продуктът, трябва да съдържа устройство (като предпазител, превключвател, прекъсвач и др.), което отговаря на електрическите разпоредби и изключва всички полюси от мрежата.
- Не докосвайте щепсела на захранването с мокри ръце.
- Извадете щепсела от контакта, като захванете щепсела, а не кабела.

1.4 - Безопасност при транспортиране

- Продуктът е тежък; не го местете сами.
- Не дръжте вратата му при преместване на продукта.
- Обърнете внимание да не повредите охладителната система или тръбопроводите по време на транспортиране. Ако тръбопроводите са повредени, не използвайте продукта и се обадете на оторизиран сервизен агент.

1.5 - Безопасност при инсталиране

- Обадете се на упълномощения сервизен агент за инсталиране на продукта. За да направите продукта готов за употреба, проверете информацията в ръководството за потребителя, за да се уверите, че инсталациите за електричество и вода са подходящи. Ако не са, обадете се на квалифициран електротехник и водопроводчик, за да предприемат необходимите стъпки. В противен случай съществува риск от токов удар, пожар, проблеми с продукта или нараняване!
- Преди монтажа проверете дали продуктът има дефекти по него. Ако продуктът е повреден, не го инсталирайте.
- Поставете продукта върху чиста, равна и твърда повърхност и го балансирайте с регулируеми крачета. В противен случай продуктът може да се преобърне и да причини наранявания.
- Мястото за монтаж трябва да е сухо и добре вентилирано. Не поставяйте настилки, килими или подобни покрития под продукта. Недостатъчната вентилация причинява риск от пожар!
- Не покривайте и не блокирайте вентилационните отвори. В противен случай консумацията на енергия се увеличава и Вашият продукт може да се повреди.

Инструкции за безопасност и опазване на околната среда

- Продуктът не трябва да бъде свързан към системи за хранане като соларни инсталации. В противен случай Вашият продукт може да се повреди поради внезапни промени в напрежението!
- Колкото повече хладилен агент съдържа даден хладилник, толкова по-голямо трябва да бъде пространството за монтаж. Ако мястото за монтаж е твърде малко, запалимият хладилен агент и въздушна смес ще се натрупат в случай на изтичане на хладилен агент в охладителната система. Необходимото пространство за всеки 8 гр хладилен агент е минимум 1 м³. Количеството хладилен агент във Вашия продукт е посочено на Типов етикет.
- Продуктът не трябва да се монтира на места, изложени на пряка слънчева светлина и трябва да се пази от източници на топлина, като котлони, радиатори и др.
- случай съществува риск от токов удар и нараняване!
- Не включвайте продукта в разхлабени, дислоцирани, счупени, замърсени, мазни или които носят риск от контакт с вода.
- Прокарайте хранващия кабел и маркучите (ако има такива) на продукта по начин, който да не създава риск от късо съединение.
- Излагането на детайли на ток или хранващия кабел на влажност може да причини късо съединение. Затова не монтирайте продукта на места като гаражи или перални, където влажността е висока или водата може да се разпръсне. Ако хладилникът се намокри с вода, изключете го от контакта и се обадете на оторизирания сервиз.
- Никога не свързвайте Вашия хладилник към енергоспестяващи устройства. Такива системи са вредни за Вашия продукт.

Ако е неизбежно да инсталирате продукта близо до източник на топлина, трябва да се използва подходяща изолационна плоча между тях и да се спазват следните минимални разстояния до източника на топлина:

- На минимум 30 см от източници на топлина като котлони, фурни, печки, нагреватели,
- На минимум 5 см от електрически фурни.
- Класът на защита на Вашия продукт е Тип I. Включете продукта в заземено гнездо, което съответства на стойностите на напрежението, тока и честотата, посочени на типовия етикет на продукта. Гнездото трябва да бъде оборудвано с прекъсвач 10 А - 16 А. Нашата компания не носи отговорност за щети, които могат да възникнат при използване на продукта без заземяване и електрическа връзка, в съответствие с местните и националните разпоредби.
- Продуктът не трябва да се включва по време на инсталиране. В противен

1.6- Оперативна безопасност

- Никога не използвайте химически разтворители върху продукта. Съществува риск от експлозия!
- Ако продуктът не работи, извадете го от електрическата мрежа и не го работете, докато не бъде поправен от оторизиран сервиз. Съществува риск от токов удар!
- Не поставяйте източници на пламък (запалени свещи, цигари и т.н.) върху или близо до продукта.
- Не се качвайте върху продукта. Има риск от падане и нараняване!
- Не повреждайте тръбопроводите на охладителната система с остри или проникващи предмети. Хладилният агент, който може да излезе при пробиване на тръби, разширения на тръбопроводите или повърхностни покрития, причинява раздразнения на кожата и наранявания на очите.

Инструкции за безопасност и опазване на околната среда

- Ако не е препоръчано от производителя, не поставяйте и не използвайте електрически устройства в хладилника/ дълбокия фризер.
- Внимавайте да не прищипете ръцете си или друга част от тялото си в подвижните части вътре в хладилника. Обърнете внимание да не притиснете пръсти между вратата и хладилника. Внимавайте, когато отваряте и затваряте вратата, особено ако има деца наоколо.
- Никога не яжте сладолед, кубчета лед или замразена храна веднага след изваждането им от хладилника. Съществува риск от измръзване!
- Когато ръцете Ви са мокри, не докосвайте вътрешните стени или металните части на фризера или храната, съхранявана в него. Съществува риск от измръзване!
- Не поставяйте консерви или бутилки, които съдържат газирани напитки или замръзващи течности във фризерното отделение. Консерви и бутилки могат да се спукат. Съществува риск от нараняване и материални щети!
- Не поставяйте и не използвайте запалими спрейове, запалими материали, сух лед, химически вещества или подобни чувствителни към топлината материали в близост до хладилника. Съществува риск от пожар и експлозия!
- Не съхранявайте във Вашия продукт експлозивни материали, които съдържат запалими материали, като аерозолни кутии.
- Не поставяйте контейнери, пълни с течност върху продукта. Пръскането на вода върху електрическа част може да причини токов удар или риск от пожар.
- Този продукт не е предназначен за съхраняване на лекарства, кръвна плазма, лабораторни препарати или подобни медицински вещества и продукти, предмет на европейската Директива за медицинските продукти.
- Използването на продукта спрямо предназначението му може да доведе до влошаване или разваляне на съхраняваните в него продукти.
- Ако хладилникът Ви е оборудван със синя светлина, не гледайте на тази светлина с оптични инструменти. Не гледайте директно UV LED лампа дълго време. Ултравioletовата светлина може да причини напрежение на очите.
- Не претоварвайте продукта. Предметите в хладилника могат да паднат при отваряне на вратата, което да причини нараняване или повреда. Подобни проблеми могат да възникнат, ако върху продукта се постави някакъв предмет.
- За да избегнете наранявания, уверете се, че сте почистили целия лед и вода, които може да са паднали или пръснати на пода.
- Променете позицията на рафтовете/ държачите за бутилки на вратата на Вашия хладилник само когато те са празни. Съществува риск от нараняване!
- Не поставяйте предмети, които могат да паднат/да се преобърнат върху продукта. Такива предмети могат да паднат при отваряне на вратата и да причинят наранявания и/или материални щети.
- Не удряйте и не упражнявайте прекомерна сила върху стъклени повърхности. Счупеното стъкло може да причини наранявания и/или материални щети.
- Охлаждащата система на Вашия продукт съдържа R600a хладилен агент: Типът на хладилния агент, използван в продукта, е посочен на типовия етикет. Този хладилен агент е запалим. Затова обърнете внимание да не повредите охладителната система или тръбопроводите, докато продуктът се използва. Ако тръбопроводът е повреден:

Инструкции за безопасност и опазване на околната среда

- Не докосвайте продукта или хранващата кабел,
 - Дръжте далеч от потенциални източници на пожар, които могат да причинят пожар на продукта.
 - Проветрете района, където се намира продуктът. Не използвайте вентилатори.
 - Обадете се на упълномощения сервизен агент.
- Ако продуктът е повреден и забележите изтичане на хладилен агент, моля, стойте на разстояние от хладилния агент. Хладилният агент може да причини измръзване при контакт с кожата.

За продукти с машина за подаване на вода/лед

- Използвайте само питейна вода. Не пълнете резервоара за вода с никакви течности
 - такива като плодов сок, мляко, газирани напитки или алкохолни напитки - които не са подходящи за употреба във вода.
- Съществува риск за здравето и безопасността!
- Не позволявайте на децата да играят с дозатора за вода или ледена машина (Icematic), за да предотвратите инциденти или наранявания.
- Не вкарвайте пръсти или други предмети в дупката за вода, канала за вода или контейнера за ледена машина. Съществува риск от нараняване или материални щети!



1.7- Безопасност при поддръжка и почистване

- Не дърпайте от дръжката на вратата, ако трябва да преместите продукта за почистване. Дръжката може да се счупи и да причини наранявания, ако упражните прекомерна сила върху нея.
- Не пръскайте и не наливайте вода върху или вътре в продукта за почистване. Съществува риск от пожар и токов удар!
- Не използвайте остри или абразивни инструменти, когато почиствате продукта. Не използвайте домакински почистващи препарати, перилен препарат, газ, бензин, разреждател, алкохол, лак и т.н.
- Използвайте само продукти за почистване и поддръжка вътре в продукта, които не са вредни за храната.
- Никога не използвайте почистващи или размразяващи продукта средства за почистване с пара. Парата влиза в контакт с частите на тока във Вашия хладилник, причинявайки късо съединение или токов удар!
- Уверете се, че вода не попада в електронните вериги или осветителни елементи на продукта.
- Използвайте чиста и суха кърпа, за да избършете чужди материали или прах върху щифтовете на щепсела. Не използвайте мокра или влажна кърпа за почистване на щепсела. Съществува риск от пожар и токов удар!



1.8- HomeWhiz

- Когато работите с Вашия продукт чрез приложението **HomeWhiz**, трябва да спазвате предупрежденията за безопасност, дори когато сте далеч от продукта. Трябва също да следвате предупрежденията в приложението.



1.9- Осветление

- Обадете се на упълномощения сервиз, когато е необходимо да смените LED/крушката, използвана за осветление.

2 Инструкции за опазване на околната среда

2.1 Съвместимост с WEEE Директива за ихвърляне на отпадъчни продукти:

Продуктът отговаря на изискванията на директивата на ЕС за ихвърляне на отпадъчни продукти (2012/19/EU). Този продукт носи класификационен символ за отпадъчно електрическо и електронно оборудване (WEEE).



Този символ показва, че продуктът не бива да се изхвърля с друга несортирана битова смет в края на полезния си живот. Използваният уред

трябва да се върне в оторизиран пункт за рециклиране на електрически и електронни уреди. За да откриете тези пунктове за събиране, моля обърнете се към местния орган на реда или търговецът, от който е закупен продуктът. Всяко домакинство изпълнява важна роля в събирането и рециклирането на използвани уреди. Правилното изхвърляне на използвани уреди спомага за предотвратяването на потенциални негативни последици върху околната среда и човешкото здраве.

2.2 Съвместимост с директивата за ограничаване на употребата на определени опасни вещества

Закупеният от вас продукт отговаря на изискванията на директивата за ограничаване на употребата на определени опасни вещества на ЕС (2011/65/EU). Той не съдържа никой от вредните и забранени материали, описани в Директивата.

2.3 Информация за опаковката



Опаковката на продукта е изготвена от подлежащи на рециклиране материали в съответствие с националното ни законодателство. Не изхвърляйте опаковъчните материали с битови или други отпадъци. Отнесете ги в център за събиране на опаковъчни материали, посочен от местните власти.

3 Хладилник

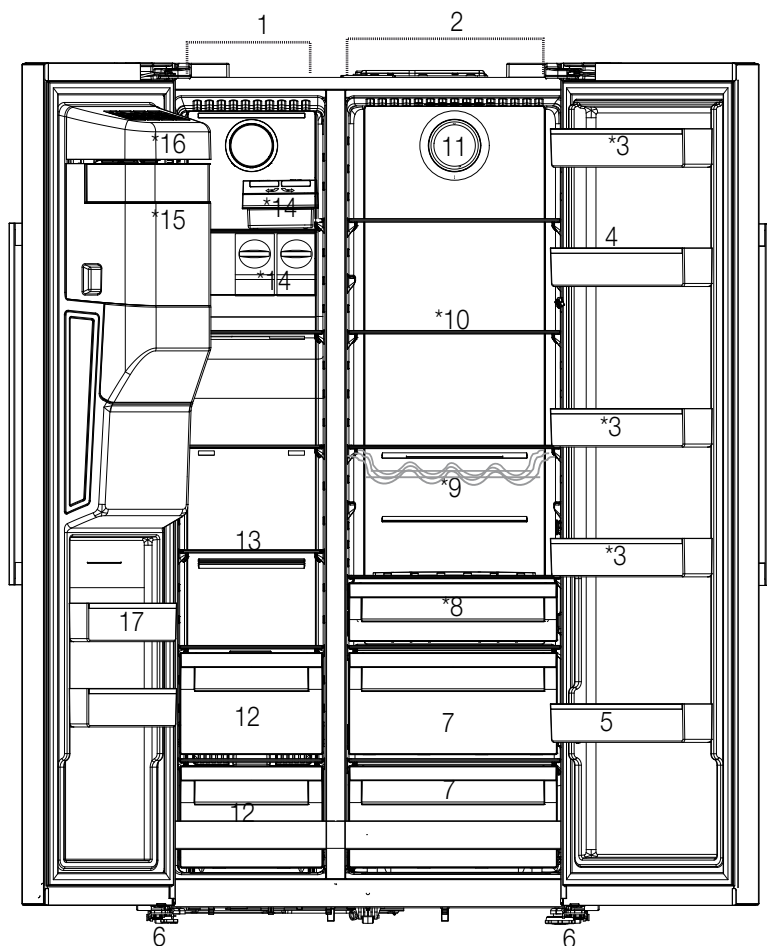

- 1- Фризерно отделение
- 2- Хладилно отделение
- 3- Рафтове на вратата на хладилното отделение
- 4- Поставка за яйца
- 5- Рафт за бутилки
- 6- Нивелиращи крачета
- 7- Отделение за плодове и зеленчуци
- 8- Отделение за млечни продукти (хладилно отделение)
- 9- Рафт за бутилки
- 10-Състкени рафтове
- 11-Вентилатор
- 12-Отделения за съхранение на замразена храна
- 13-Фризерно отделение със стъклен рафт
- 14-Отделение за лед
- 15-Кутия за съхранение на лед
- 16-Декоративен капак на машината за лед
- 17-Рафтове на вратата на фризерното отделение

Може да не е налично при всички модели



*Опция: Фигурите в това ръководство са схематични и може да не съответстват точно на Вашия продукт. Ако Вашият продукт не съдържа съответните части, информацията се отнася за други модели.

4 Монтаж

4.1 Правилно място за монтаж



Първо прочетете раздела „Инструкции за безопасност“!

Вашият продукт изисква адекватна циркулация на въздуха, за да функционира ефективно. Ако продуктът ще бъде поставен в ниша, не забравяйте да оставите поне 5 см разстояние между продукта, тавана и стените.

Ако продуктът ще бъде поставен в ниша, не забравяйте да оставите поне 5 см разстояние между продукта, тавана и стените. Проверете дали компонентът за защита на хлабина на задната стена присъства на мястото му (ако е предоставен с продукта). Ако компонентът не е налице или е изгубен или паднал, поставете продукта така, че да остане поне 5 см разстояние между задната повърхност на продукта и стените на помещението. Свободното пространство отзад е важно за ефективната работа на продукта.



ВНИМАНИЕ: не използвайте удължители или разклонители в електрическата мрежа.



ВНИМАНИЕ: Производителят не поема никаква отговорност за щети, причинени от работа, извършена от неоторизирани лица.



ВНИМАНИЕ: По време на монтажа захранващият кабел на продукта трябва да е изключен. Неспазването на това изискване може да доведе до смърт или сериозни наранявания!



ВНИМАНИЕ: Ако вратата не е достатъчно широка, за да може продуктът да премине свободно, демонтирайте я и завъртете продукта настрана; ако това не помогне, свържете се с оторизиран сервиз.

- Поставете продукта върху плоска повърхност, за да избегнете вибрации.
- Поставете продукта най-малко на 30 см от нагревател, печка или други източници на топлина и най-малко на 5 см от електрически печки.

- Не излагайте продукта на директна слънчева светлина и не го дръжте във влажна среда.
- Продуктът изисква достатъчна циркулация на въздуха, за да функционира ефективно. Ако ще монтирате уреда в ниша, не забравяйте да оставите разстояние от най-малко 5 см между продукта и тавана и стените.

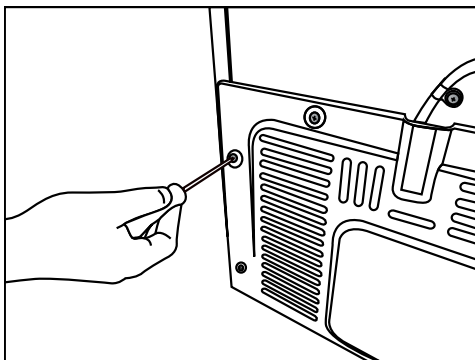

4.2 Поставяне на пластмасови клинове

Използвайте включените в обема на доставката на продукта пластмасови клинове, за да осигурите достатъчно пространство за вентилация на въздуха между продукта и стената.

1. За да поставите клиновете, свалете винтовете на продукта и използвайте винтовете на клиновете.
2. Поставете 2 пластмасови клина на вентилационния капак, както е показано на фигурата.

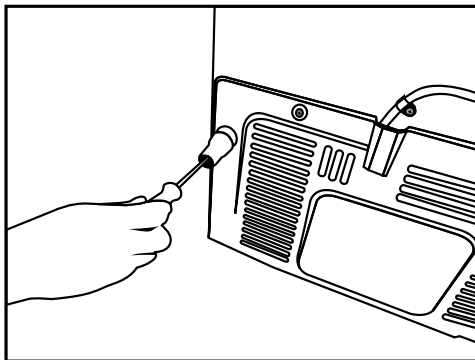

Монтаж

За да регулирате вратите вертикално,

- Разхлабете фиксиращата гайка отдолу
- Завийте регулиращата гайка (CW/CCW) според положението на вратата
- Затегнете фиксиращата гайка за крайното положение

За да регулирате вратите хоризонтално,



- Разхлабете фиксиращият винт отдолу
- Разхлабете фиксиращия болт отгоре
- Завийте регулиращия болт (CW/CCW) отстрани в зависимост от положението на вратата
- Затегнете фиксиращия болт отгоре за крайното положение
- Разхлабете фиксиращият винт отдолу

4.3 Регулиране на краката

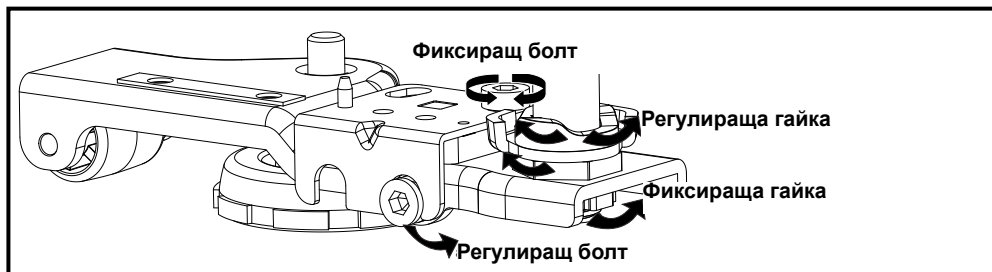
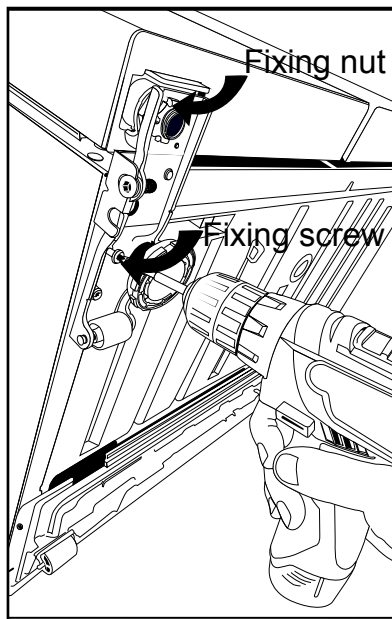
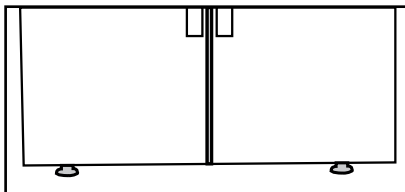
Ако продуктът не е в положение за балансиране, регулирайте предните нивелиращи крачета, като въртите наляво или надясно.



4.4 Електрическа връзка

	ВНИМАНИЕ: не използвайте удължители или разклонители в електрическата мрежа.
	ВНИМАНИЕ: Повреден захранващ кабел трябва да се подменя в оторизиран сервиз.

- Фирмата ни не носи отговорност за каквито и да било щети, дължащи се на употреба без заземяване и свързване към електрическата мрежа в съответствие с националните разпоредби.
- След монтажа щепселът на захранващия кабел трябва да е лесно достъпен.

	<p>Предупреждение за гореща повърхност! Страничните стени на вашия продукт са оборудвани с охладителни тръби за подобряване на охладителната система. Течността с високо налягане може да тече през тези повърхности и да причини горещи повърхности на страничните стени. Това е нормално и не изисква сервизно обслужване. Бъдете внимателни, когато сте в допир с тези части.</p>
---	--

4.5 Свързване към крана (Опция)

	ПРЕДУПРЕЖДЕНИЕ: По време на свързването изключете продукта и водната помпа (ако е налична).
---	---

Връзките на водопровода, филтъра и пластмасовата бутилка за вода на продукта трябва да се прокарат от оторизиран сервиз. В зависимост от модела продуктът може да се свърже към пластмасова бутилка за вода или директно към водопровода. За да осъществите свързване, водният маркуч първо трябва да се свърже към продукта. Проверете, за да видите дали следните части се доставят с модела на Вашия продукт:

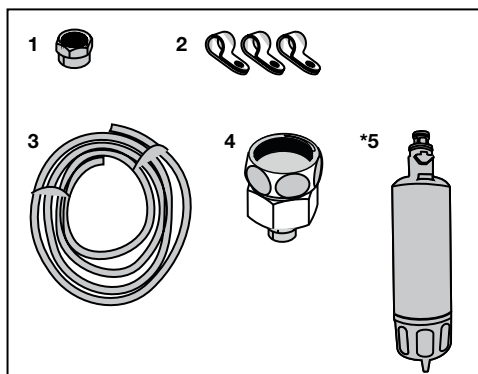

1. Конектор (1 бр.): Използва се за свързване на маркуча за вода към гърба на продукта.
2. Щипка за маркуч (3 бр.) Използва се за фиксиране на маркуча за вода за стената.
3. Маркуч за вода (1 бр., 5 метра, диаметър 1/4 инча): Използва се свързване към крана.
4. Адаптер за кран (1 бр.): Състои се от порест филтър, който се използва за свързване към крана за студена вода.
5. Воден филтър (1 бр., *опция): Използва се за свързване на водопровода към продукта. Не е нужен воден филтър, ако се използва свързване към пластмасова бутилка за вода.

Монтаж

4.6 Свързващ маркуч за вода към продукта

За да свържете маркуча за вода към продукта, следвайте инструкциите по-долу.

1. Свалете конектора на адаптера на дюзата на маркуча на гърба на продукта и прекарайте маркуча през конектора.

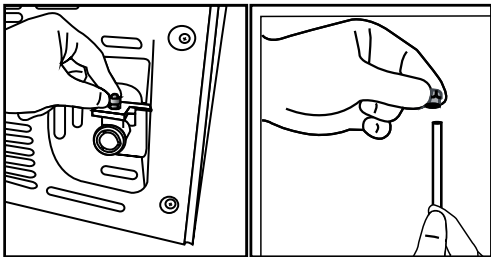

2. Натиснете плътно надолу маркуча и свържете към адаптера на дюзата на маркуча.

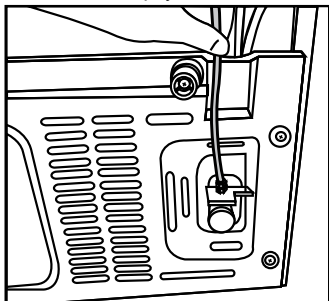

3. Ръчно затегнете маркуча, за да фиксирате върху адаптера на дюзата на маркуча. Освен това можете да затегнете конектора с помощта на тръбен ключ или клещи..

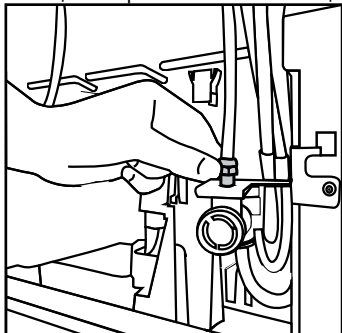

4. Свържете другия край на маркуча към водопровода (вижте Раздел 4.7) или, за да използвате пластмасовата бутилка за вода, към водната помпа (вижте раздел 4.8)

4.7 Свързване към водопровода (Опция)

За да използвате продукта чрез свързване към крана за студена вода, трябва да монтирате стандартен 1/2" клапанен конектор към крана за студена вода в дома Ви. Ако конекторът не е наличен или не сте сигурни, консултирайте се с квалифициран водопроводчик.

1. Откачете конектора (1) от адаптера за крана (2).

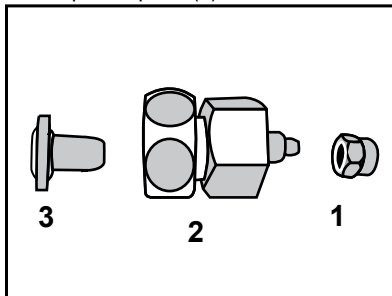

2. Свържете адаптера за кран към клапана за крана.

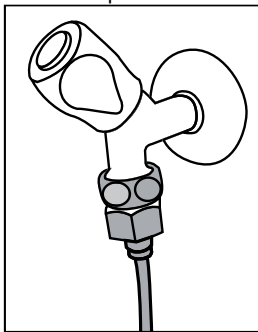

3. Поставете конектора около маркуча за вода.

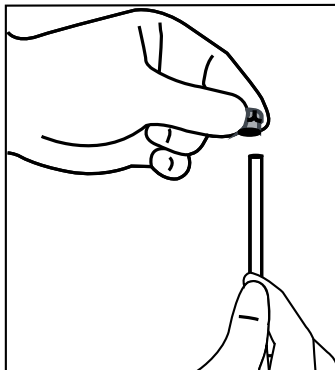

Подготовка

1. Поставете конектора в адаптера за крана и затегнете с ръка/инструмент.

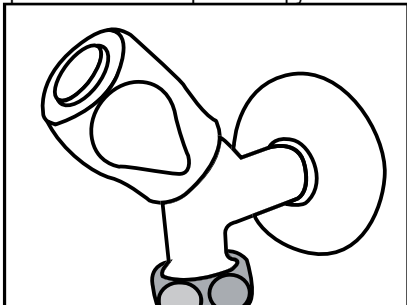

2. За да избегнете увреждане, преместване или случайно разединяване на маркуча, използвайте скобите, за да фиксирате маркуча за вода.

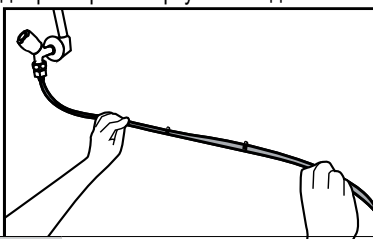

ПРЕДУПРЕЖДЕНИЕ: След завъртане на крана се уверете, че в двата края на маркуча за вода няма течове. В случай на теч, затворете клапана и затегнете всички връзки с помощта на тръбен ключ или клещи.

1. Свържете единия край на маркуча за вода, доставен с помпата, към продукта (вижте 4.6) и следвайте инструкциите по-долу.

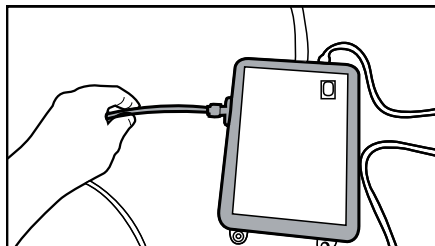

2. Свържете другия край на маркуча за вода към водната помпа, натискайки маркуча във входа на маркуча за вода.

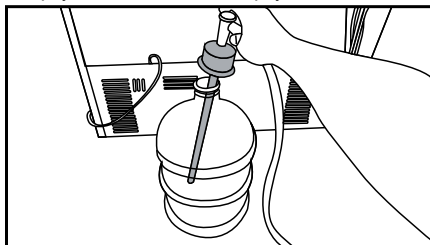

3. Поставете и закрепете маркуча на помпата в пластмасовата бутилка.
4. След създаване на връзката, свържете и стартирайте помпата за вода.



Моля, изчакайте 2-3 минути след стартиране на помпата, за да постигнете желаната ефективност.



За свързването към крана вижте ръководството за експлоатация на помпата.



При използване на пластмасова бутилка, филтриране на водата не е необходимо.

4.8. За продукти, използващи пластмасови бутилки за вода (Опция)

За да използвате пластмасова бутилка за вода за свързване на продукта, трябва да използвате водната помпа, препоръчана от оторизиран сервис.

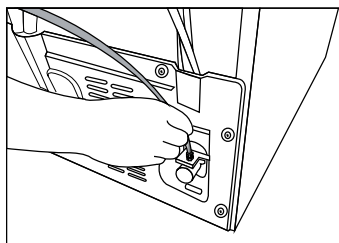

4.9 Филтър за вода

(Опция)

В зависимост от модела продуктът може да е оборудван с вътрешен или външен филтър. За да инсталирате филтъра за вода, следвайте инструкциите по-долу:

Подготовка

4.10 .Фиксиращ външен филтър на стената (опция)



ПРЕДУПРЕЖДЕНИЕ: Не фиксирайте филтъра на продукта.

Проверете, за да видите дали следните части се доставят с модела на Вашия продукт:

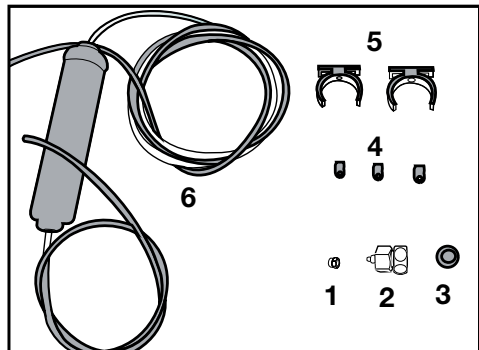

1. Конектор (1 бр.): Използва се за свързване на маркуча за вода към гърба на продукта.
 2. Адаптер за кран (1 бр.): Използва се за свързване към крана за студена вода.
 3. Порест филтър (1 бр.)
 4. Щипка за маркуч (3 бр.) Използва се за фиксиране на маркуча за вода за стената.
 5. Апарати за свързване на филтъра (2 бр.): Използва се за фиксиране на филтъра за стената.
 6. Воден филтър (1 бр.): Използва се за свързване на продукта към водопровода. Филтърът за вода не е необходим, когато използвате свързване към пластмасова бутилка за вода.
1. Свържете адаптера за кран към клапана за крана.
 2. Определете къде ще фиксирате външния филтър. Фиксирайте апарата за свързване на филтъра (5) на стената.
 3. Поставете филтъра в изправено положение на устройството за свързване на филтъра, както е посочено на етикета. (6)

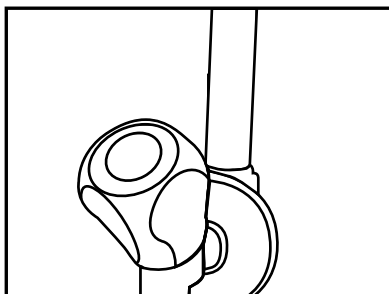

4. Закрепете маркуча за вода, разпъвайки го от горната част на филтъра към адаптера за свързване на продукта (вижте 4.6)

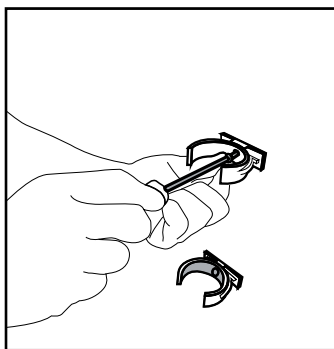

След създаване на връзката, тя трябва да изглежда като фигурата по-долу.

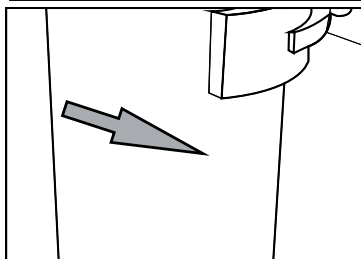
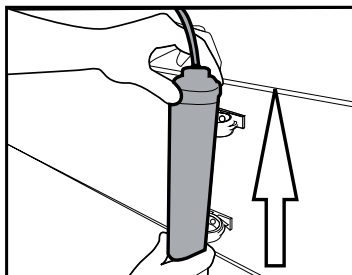

Подготовка

4.11. Вътрешен филтър

Вътрешният филтър, включен в обема на доставката, не е монтиран; моля, следвайте инструкциите по-долу, за да монтирате филтъра.

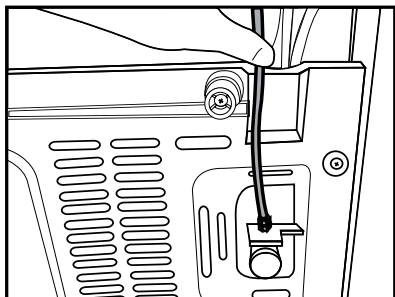

Водопровод:

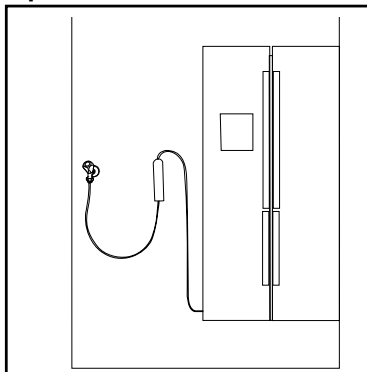

Тръба на бутилката:

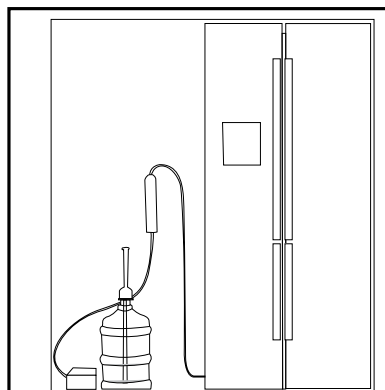

Не използвайте първите 10 чаши вода след свързване на филтъра.

1. Индикаторът "Ice Off" трябва да е активиран при монтажа на филтъра. Превключете ON-OFF

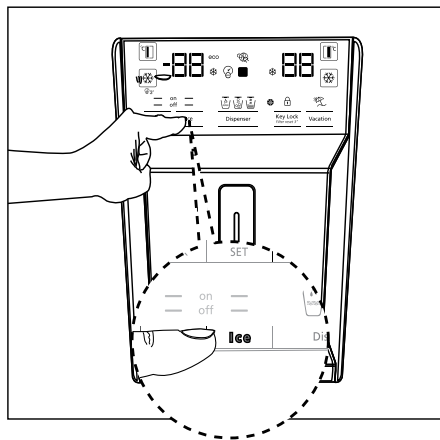

2. Махнете отделението за зеленчуци, за да получите достъп до филтъра за вода.

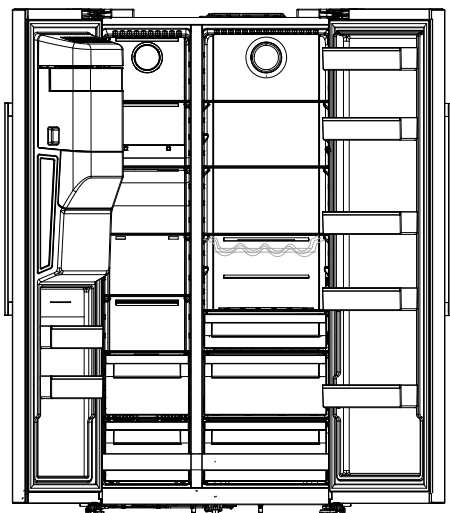

Подготовка

Извадете байпасния капак на филтъра за вода, издърпвайки го.



A few drops of water may flow out after removing the cover; this is normal.

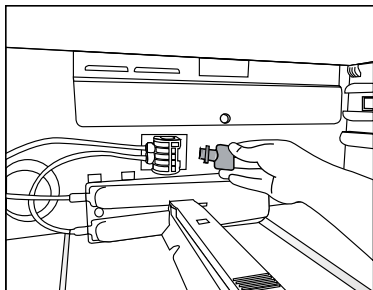

1. Поставете капака на филтъра за вода в механизма и натиснете, за да го фиксирате.

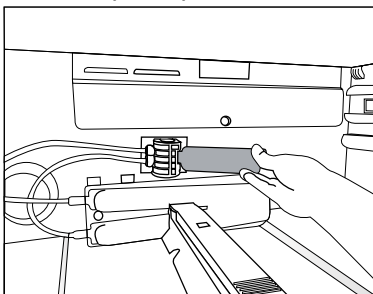

2. Натиснете отново бутона “Ice” на екрана, за да изключите режим “Ice Off”.



Филтърът за вода ще изчисти някои чужди тела във водата. Няма да премахне микроорганизмите във водата.

5 Подготовка



Първо прочетете раздела „Инструкции за безопасност“!

5.1 Как да пестите електроенергия



Свързването на продукта към електронните системи за пестене на електроенергия е вредно, тъй като това може да повреди продукта.

- За самостоятелен уред; „Този хладилен уред не е предназначен да се използва като вграден уред“;
- Не дръжте вратата на хладилника отворена дълго време.
- Не поставяйте гореща храна или напитки в хладилника.
- не препълвайте хладилника, блокирането на вътрешния въздушен поток ще намали капацитета на охлаждане.
- В зависимост от характеристиките на продукта; размразяването на замразена храна в хладилното отделение ще осигури пестене на енергия и запазване на качеството на храната.
- Храната трябва да се съхранява в чекмеджетата в хладилното отделение, за да се осигури икономия на енергия и защита на храните при по-добри условия.
- Уверете се, че храните не са в контакт със сензора за температура на хладилното отделение, описан по-долу.
- енергия, като същевременно поддържате свежестта на вашата храна.
- В случай, че са налични множество опции, стъклените рафтове трябва да бъдат поставени така, че изпускателните отвори на задната стена да не бъдат запушени, за предпочитане

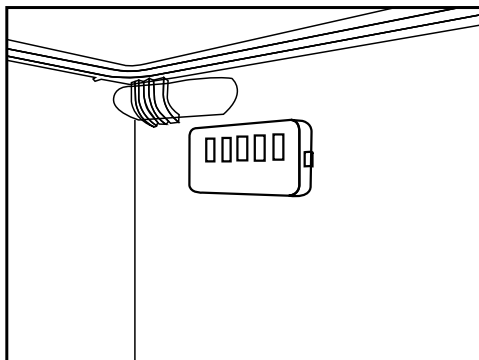

въздушните изходи да останат под стъкления рафт. Тази комбинация може да помогне за подобряване на разпределението на въздуха и енергийната ефективност.

5.2 Първоначална употреба

Преди да използвате Вашия хладилник се уверете, че необходимите подготовки са направени в съответствие с инструкциите в раздели "Инструкции за безопасност и опазване на околната среда" и "Монтаж".

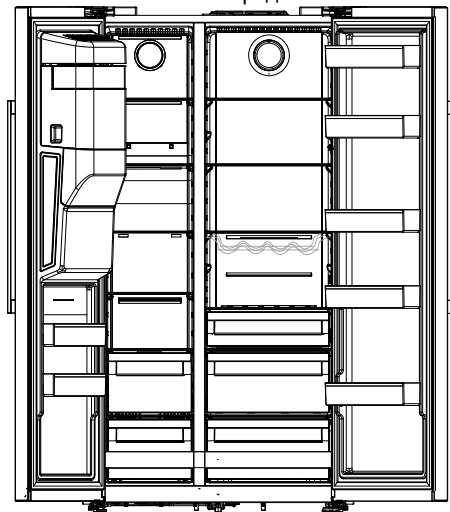

- Оставете продукта да работи, без да поставяте храна в него за 12 часа, и не отваряйте вратата, освен ако не е абсолютно наложително.



Ще чуете звук, когато компресорът се включи. Нормално е да чувате звуци, когато компресорът не работи, които се издават от компресираните течности и газове в охладителната система.



Нормално е предните ръбове на хладилника да се топли. Те са проектирани да се затоплят, за да се избегне конденз.



При някои модели индикаторният панел се изключва автоматично 1 минута след затварянето на вратата. Той ще се активира отново, когато вратата е отворена или натиснат който и да е бутон.

6 Начин на ползване на продукта



Първо прочетете раздела „Инструкции за безопасност“!

- Не използвайте никакви механични или други инструменти, освен препоръчаните от производителя, за да ускорите операцията по размразяване.
- Не използвайте части на вашия хладилник като вратата или чекмеджетата като опора или стъпало. Това може да доведе до препъване в продукта или повреда на компонентите му.
- Продуктът трябва да се използва само и единствено за съхранение на храна.
- Изключете клапана за вода, ако ще бъдете далеч от дома (например на почивка) и няма да използвате ледогенератора или дозатора за вода за дълъг период от време. В противен случай може да възникне изтичане на вода.

6.1 Изключване на продукта

- Ако няма да използвате продукта дълго време;
 - изключете го от контакта,
 - отстранете храната, за да предотвратите миризми,
 - изчакайте, докато ледът се размрази,
 - почистете вътрешността и изчакайте, докато изсъхне.
 - оставете вратите отворени, за да предотвратите повреда на пластмасите на вътрешното тяло.

6 Използване на продукта

Първо прочетете раздела „Инструкции за безопасност“!

6.2 Индикаторен панел

Индикаторните панели могат да се различават в зависимост от модела на Вашия уред.

Звучните и визуални функции на индикаторния панел ще съдействат при използване на хладилника.

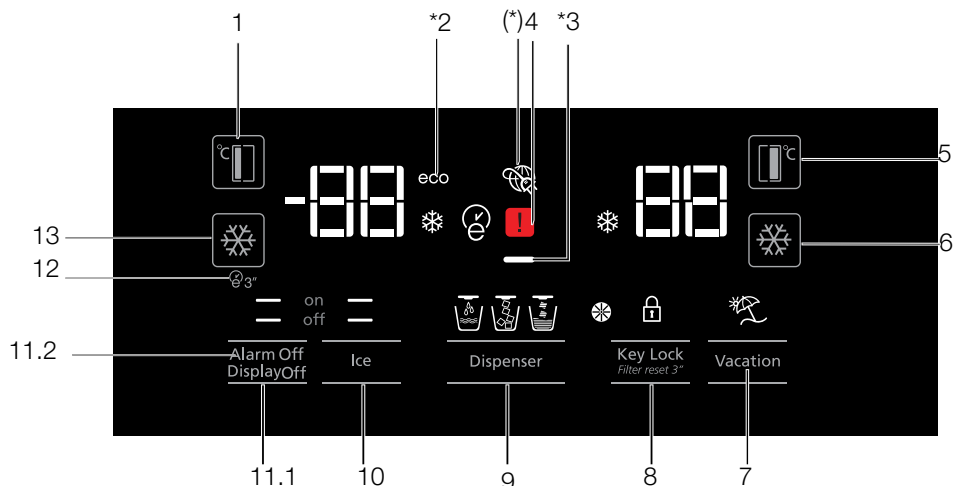

1. Настройки на температурата на фризерното отделение
2. Икономична употреба
3. Функция за пестене на енергия (изключване на дисплея)
4. Прекъсване на храненето / индикатор за предупреждение за грешки
5. Настройки на температурата на хладилното отделение
6. Бързо охлаждане
7. Функция „Ваканция“
8. Заклучване на клавиатурата / филтър, заменящ отмяна на аларма
9. Избиране на опции за вода, натрошен лед, кубчета лед
10. Производство на лед вкл./изкл.
11. Вкл./Изкл. на дисплея /Аларма за предупреждение
12. Autoeco режим
13. Бързо замразяване



*Опция: Фигурите в това ръководство са схематични и може да не съответстват точно на Вашия продукт. Ако Вашият продукт не съдържа съответните части, информацията се отнася за други модели.

Използване на продукта

1. Настройки на температурата на фризерното отделение

Натискането на бутона () позволява температурата във фризерното отделение да бъде зададена на -18,-19,-20,-21,-22,-23,-24,-18...

2. Икономична употреба

Показва, че хладилникът работи на режим за пестене на енергия. Индикаторът ще се активира, когато температурата на фризерното отделение е зададена на -18 или е включена системата за охлаждане на икономичен режим от функцията eco-extra. (ECO)

3. Функция за пестене на енергия (изключване на дисплея)

Ако вратите на уреда са затворени от дълго време, функцията за пестене на енергия автоматично се активира и символът за пестене на енергия се осветява. Когато е активирана функцията за пестене на енергия, всички символи на дисплея, с изключение на символа за пестене на енергия, ще загаснат. Когато е активирана функцията за пестене на енергия, при натискане на бутон или при отваряне на вратата, енергоспестяващата функция ще бъде отменена и символите на дисплея ще се върнат към нормалното показване. Енергоспестяващата функция се активира по време на доставката от фабриката и не може да бъде отменена.

4. Спиране на захранването / Висока температура /Предупреждение за грешка

Този индикатор () ще светне в случай на температурни аномалии или аларми за неизправности. Този индикатор свети по време на прекъсване на електрозахранването, грешки при висока температура и предупреждения за грешки. По време на продължително прекъсване на захранването, най-високата температура, която ще се отчете в отделението на фризера ще мига на дигиталния дисплей. След като проверите храната във фризерното отделение, натиснете бутона за изключване на алармата, за да изтриете алармата.

5. Настройки на температурата на хладилното отделение

След натискане на бутона () температурата на хладилното отделение може да бъде настроена съответно на 8,7,6,5,4,3,2..

6. Бързо охлаждане

За бързо охлаждане, натиснете бутона; това ще активира индикатора за бързо охлаждане (). За да деактивирате тази функция, натиснете отново този бутон.

Използвайте тази функция, когато поставяте свежа храна в хладилното отделение или бързо охлаждайте храната. Когато тази функция е активирана, хладилникът ще я изпълнява 1 час.

7. Функция „Ваканция“

Когато функцията „Ваканция“ () е активна, индикаторът за температурата на хладилното отделение показва символите "- -" и в хладилното отделение няма да има активен процес за охлаждане. Тази функция не е подходяща когато държите храна в хладилното отделение. Другите отделения ще продължат да охлаждаат със съответната температура, определена за всяко отделение.

За да отмените функцията, натиснете отново бутона за функцията. ()



8. Заклучване на клавиатурата / Заклучване на клавиатурата / филтър за замяна на отмяна на аларма

Натиснете бутона за отключване на клавиатурата () за да активирате клавиатурата. Можете да използвате тази функция също и за да предотвратите промяната на настройките. Филтърът на хладилника трябва да се подменя веднъж на всеки 6 месеца.

Натиснете и задръжте бутона () за 3 секунди, за да изключите лампата за алармата за филтъра.

Използване на продукта

9. Избиране на опции за вода, натрошен лед, кубчета лед

Движете се между опциите за вода () , кубчета лед () и натрошен лед () , като използвате бутон номер 8. Активният индикатор ще свети.

10. Производство на лед вкл./изкл.

Натиснете бутона () , за да прекъснете (off —) или да активирате (on —) производството на лед.



11.1 Вкл./Изкл. на дисплея

Натиснете бутона (— off), за да изключите(XX) или да активирате (— on) вкл./изкл. на дисплея.



11.2 Аларма за предупреждение

В случай на спиране на хранването/ предупреждение за висока температура, след като проверите храната във фризерното отделение, натиснете бутона за изключване на алармата, за да изтриете алармата.

12. Autoeco

Натиснете бутона auto eco () , за 3 секунди, за да активирате функцията. Ако вратата остане затворена за дълъг период от време, когато е активирана тази функция, отделението на хладилника ще превключи на икономичен режим. За да деактивирате тази функция, натиснете отново този бутон. Индикаторът ще светне след 6 часа, когато функцията auto eco е активна. ()

13. Бързо замразяване

За бързо замразяване натиснете бутона; това ще активира индикатора за бързо замръзване () . Когато функцията за бързо замразяване е включена, индикаторът за бързо замръзване ще светне и индикатор за температура на фризерното отделение ще показва стойността -27. Натиснете бутона за бързо замразяване () отново, за да отмените тази функция. Индикаторът за Бързо замръзване ще се изключи и ще се върне към нормалната настройка. Функцията “Бързо замразяване” ще бъде автоматично отменена след 24 часа,

освен ако не се отмени от потребителя. За да замразите голямо количество прясна храна, натиснете бутона “Бързо замразяване” 24 часа преди да поставите храната във фризерното отделение.

6.3 Модул за дезодориране

(Запазване на свежестта)

***Може да не е налично при всички модели**

Дезодориращият модул бързо премахва лошите миризми във вашия хладилник, преди те да проникнат по повърхностите. Благодарение на този модул, който е поставен на тавана на отделението за пресни храни, лошите миризми се разтварят, докато въздухът активно се подава върху филтъра за миризми, след което въздухът, който е бил почистен от филтъра, се излъчва отново към отделението за прясна храна. По този начин нежеланите миризми, които могат да се появят по време на съхранението на храните в хладилника, се елиминират, преди да проникнат по повърхностите. Това се постига благодарение на вентилатора, светодиода и филтъра за миризми, интегрирани в модула. Когато искате да използвате модула за дезодориране, моля да го активирате от индикаторния бутон.

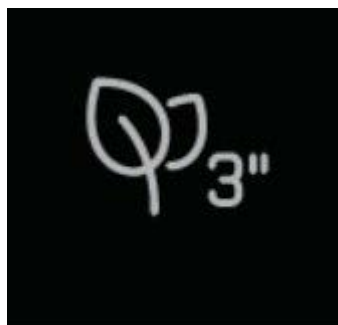

6.4 Кош за зеленчуци с контролиране на влажността (EverFresh+)

***Може да не е налично при всички модели**

С функцията за контрол на влагата, процентът на влажност на зеленчуците и плодовете се контролира и това осигурява свежи храни за по-дълъг период.

Препоръчително е, листните зеленчуци, като марули, спанак и други зеленчуци, склонни към загуба на влага, да се съхраняват не с корените си надолу, а в хоризонтално положение в коша за зеленчуци.

Когато поставяте зеленчуците, поставяйте тежките и твърдите зеленчуци на дъното и леките и меките зеленчуци върху тях, като се взимат предвид специфичните тегла на зеленчуците.

Не оставяйте зеленчуците в коша за зеленчуци в найлонови торбички. Ако оставите зеленчуците в найлонови торби, те ще изгният много бързо. В случаите, когато не е желателен допирът на едни зеленчуци с други, използвайте опаковъчни материали, като например хартия, която има определена шупливост по отношение на хигиената.

Не поставяйте плодове, които отделят газ етилен, като круши, кайсии, праскови и особено ябълки в същия кош за зеленчуци, с другите зеленчуци и плодове. Газът етилен може да бъде причина другите плодове и зеленчуци да узреят по-бързо и да започнат да гният.

6.5 Синя светлина / HarvestFresh

*** Може да не е налично при всички модели**

За синята светлина,
Плодовете и зеленчуците, съхранявани в чекмеджетата, които са осветени със синя светлина, продължават фотосинтезата си чрез ефекта на дължината на вълната на синята светлина и по този начин запазват съдържанието на витамини.

Относно HarvestFresh,
Плодовете и зеленчуците, съхранявани в чекмеджетата, осветени с технологията HarvestFresh запазват витамините си за по-дълго време благодарение на сините, зелените, червените светлини и тъмните цикли, които симулират дневен цикъл. Ако отворите вратата на хладилника през тъмния период на технологията HarvestFresh, хладилникът автоматично ще улови това и ще даде възможност на синьо-зелената или червената светлина да освети чекмеджетата за ваше удобство. След като затворите вратата на хладилника, тъмният период ще продължи, представяйки нощното време в дневен цикъл.

Използване на продукта

6.6 Използване на водния фонтан (за определени модели)



Обикновено първите няколко чаши от водата са топли.



Ако водният фонтан не е използван продължително време, изхвърлете първите няколко чаши вода.

Трябва да изчакате около 12 часа, за да получите студена вода след първото въвеждане в експлоатация. Използвайте дисплея, за да изберете опция, след това дръпнете спусъка, за да получите вода. Малко след дръпване на спусъка махнете чашата.

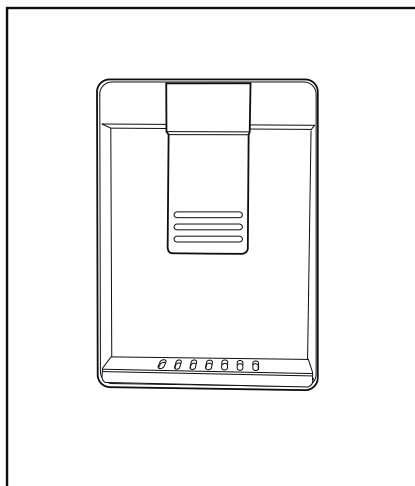

6.7 Пълнене на резервоара на водния фонтан

Отворете капака на резервоара за вода, както е показано на фигурата. Налейте чиста питейна вода. Затворете капака.

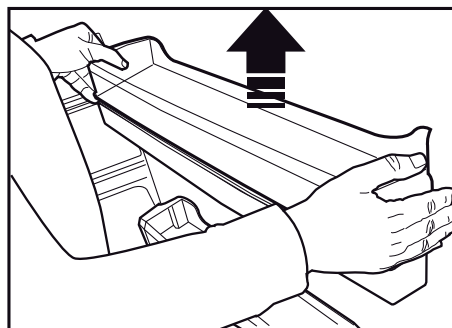
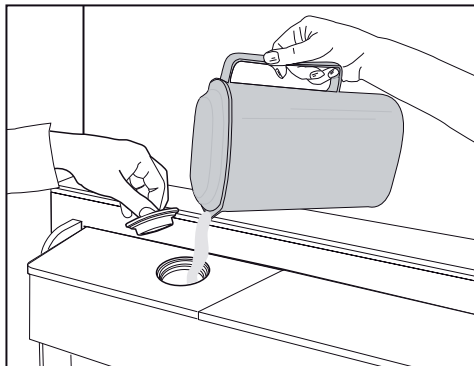

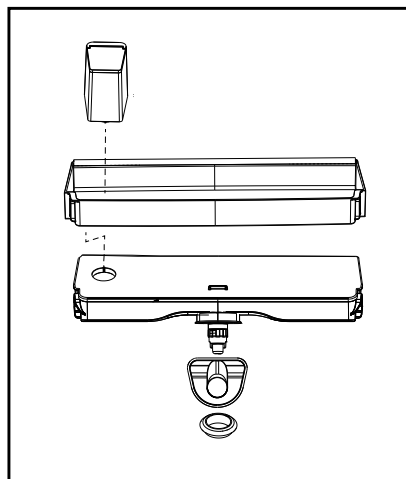
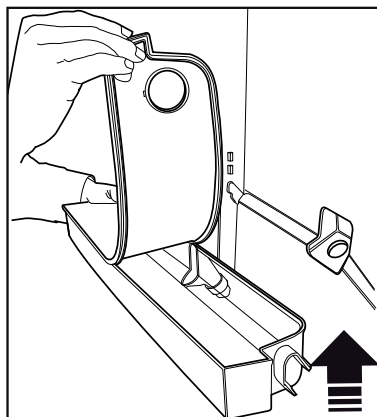
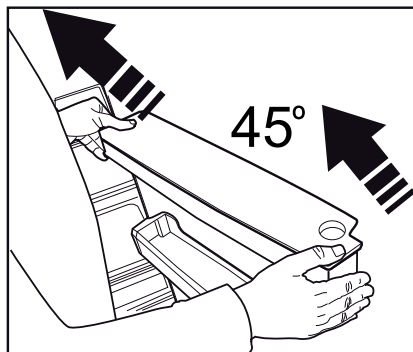

6.8 Почистване на резервоара за вода

Снемете резервоара за зареждане с вода в рафта на вратата.

Извадете, държейки двете страни на рафта на вратата.

Дръжте двете страни на резервоара за вода и извадете под 45°.

Снемете и почистете капака на резервоара за вода.



Не пълнете резервоара за вода с плодов сок, газирани напитки, алкохолни напитки и други течности, несъвместими за използване с водния фонтан. Използването на такива течности ще доведе до повреда и непоправимо повреждане на водния фонтан. Това използване на фонтана не е в обхвата на гаранцията. Някои химикали и добавки в напитките / течностите могат да причинят повреждане на резервоара за вода.



Компонентите на резервоара за вода и водния фонтан не могат да се мият в миялни машини.



Компонентите на резервоара за вода и дозатора за вода не трябва да се мият в съдомиялна машина.

6.9 Кошчето за млечни продукти (хладилно хранилище)

***May not be available in all models**

Кошчето за млечни продукти (хладилно хранилище) осигурява по-ниска температура в отделението на хладилника. Използвайте този кош за съхранение на деликатеси (салам, колбаси, млечни продукти и др.), които изискват по-ниска температура на съхранение или месо, пиле или рибни продукти за незабавна консумация. Не съхранявайте плодове и зеленчуци в този кош.

6.10 Отделения за зеленчуци

Отделението за зеленчуци на хладилника е предназначено за съхраняване на пресни зеленчуци, запазвайки влажността. За тази цел общата циркулация на студен въздух се засилва в отделението за зеленчуци. Съхранявайте плодове и зеленчуци в това отделение. Дръжте зеленолистните зеленчуци отделно, за удължите живота им.

6.11 Йонизатор

(опция)

Ионизиращата система във въздуховода на хладилното отделение служи за йонизиране на въздуха. отрицателните емисии йони елиминират бактериите и другите молекули, причиняващи миризма във въздуха

6.12 Филтър за миризми

(опция)

Филтърът за миризми във въздуховода на хладилното отделение ще предотврати образуването на нежелани миризми.

Използване на продукта

6.13 Вземане на лед / вода

(Опция)

За да вземете вода (☺) / кубчета лед (☹) / натрошен лед (☹), използвайте дисплея, за да изберете съответната опция. Вземете вода/лед, държайки спусъка на водния фонтан напред. Когато превключвате между опциите кубче лед (☹) / натрошен лед (☹), предишният лед може да се пусне няколко пъти.

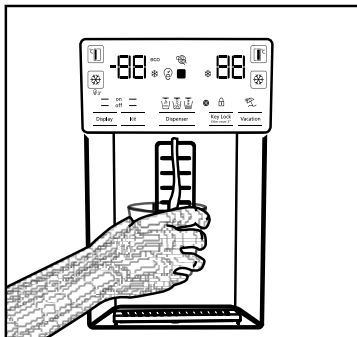

- Трябва да изчакате около 12 часа, преди да вземете лед от фонтана за лед / вода за първи път. Фонтанът може да не пуска лед, ако няма достатъчно лед в кутията за лед.
- Първите 30 кубчета лед (3-4 литра) не трябва да се използват.
- В случай на спиране на тока или временна неизправност, ледът може отчасти да се стопи и повторно да замръзне. Това ще доведе до слепване на парчетата лед. В случай на продължително спиране на тока или неизправност, ледът може да се стопи и изтече. Ако изпитвате този проблем, махнете леда от кутията за лед и я почистете.



ПРЕДУПРЕЖДЕНИЕ:

Водната система на продукта трябва да се свързва само към тръбопровода за студена вода. Не свързвайте към водопровода за гореща вода.

- По време на първото въвеждане в експлоатация продуктът може да не пуска вода. Това се причинява от въздуха в системата. Системата трябва да се обезвъздуши. За да направите това, дръпнете спусъка на фонтана за 1-2 минути,

докато фонтанът не започне да пуска вода. Първоначалният воден поток може да е непостоянен. Водата ще тече нормално, след като системата е обезвъздушена.

- Водата може да потъмнее по време на първото използване на филтъра; не консумирайте първите 10 чаши вода.
- Трябва да изчакате около 12 часа, за да получите студена вода след първия монтаж.
- Водната система на продукта е предназначена само за чиста вода. Не използвайте други напитки.
- Препоръчително е да изключите подаването на вода, ако продуктът няма да се използва за дълъг период от време - по време на ваканция и т.н.
- Ако водният фонтан не е използван продължително време, първите 1-2 чаши вода може да са горещи.

6.14 Скара

(опция)

Водата, капеща от водния фонтан се събира в тавата; източване на водата не е необходимо. Издържайте тавата или натиснете единия ъ край, за да я извадите. След това можете да изхвърлите насъбралата се в нея вода.

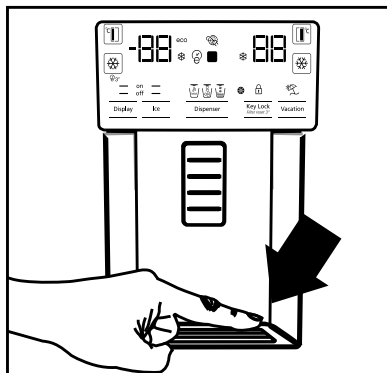

Използване на продукта

6.15 Машина за лед

(Опция)

Машината за лед е разположена в горната част на капака на фризера.

Хванете дръжките от страни на резервоара за лед и до вдигнете нагоре, за да го свалите.

Свалете декоративния капак на машината за лед, премествайки го нагоре.

РАБОТА

За да свалите резервоара за лед

Хванете резервоара за съхранение на лед за дръжките, след това вдигнете нагоре и издърпайте резервоара за съхранение на лед. (Фигура 1)

За да монтирате отново резервоара за лед

Хванете резервоара за съхранение на лед за дръжките, вдигнете нагоре под ъгъл, за да попаднат страните на резервоара в гнездата

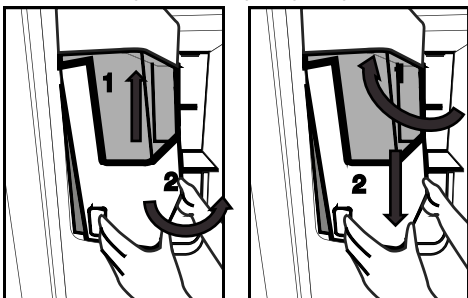

им и се уверете, че щифта за избор на лед е монтиран правилно. (Фигура 2)

Натиснете здраво надолу, докато между резервоара и пластмасовата врата не остане разстояние. (Фигура 2)

Ако изпитвате затруднения при смяната на резервоара, завъртете механизма на 90° и

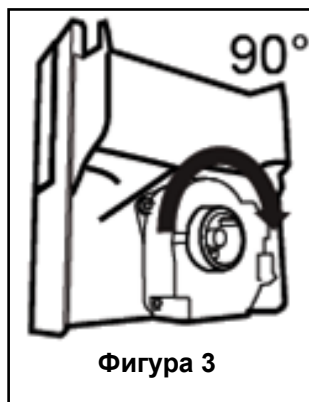

Фигура 3

го монтирайте повторно, както е показано на Фигура 3.

Всеки звук, който чувате, когато ледът пада в резервоара, е част от нормалната работа.

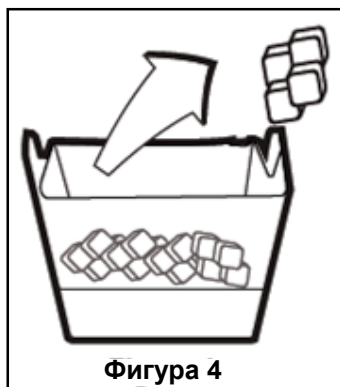

Фигура 4

Когато диспенсерът за лед не работи правилно

Ако дълго време не извадите кубчетата лед, те ще предизвикат образуването на ледени парчета. В този случай, моля, извадете резервоара за съхранение на лед съгласно дадените по-горе инструкции, разделете ледените парчета, изхвърлете неразделената лед и поставете кубчетата обратно в резервоара за съхранение на лед. (Фигура 4)



Фигура 5

Когато ледът не излиза, проверете дали кубчета лед не са заседнали в канала и ги отстранете. Редовно проверявайте канала за лед, за да премахнете препятствията, както е показано на Фигура 5.

Когато ще използвате хладилника за първи път или няма да го използвате за продължителен период от време, кубчетата лед могат да се смаят поради попадане на въздух в тръбата след свързване, въздухът ще се пречисти по време на нормална употреба. Изхвърлете леда, произведен за около един ден, тъй като водопровода може да съдържа замърсявания.

Внимание!

Не поставяйте ръката си или друг предмет в канала за лед и острието, тъй като това може да повреди частите или да нарани ръката Ви. Не позволявайте на децата да висят над диспенсера за лед, тъй като могат да се наранят.

За да се избегне падане на резервоара за съхранение на лед, използвайте двете ръце, когато го вадите.

Ако силно затворите вратата, това може да доведе до разливане на вода върху резервоара за съхранение на лед. Не демонтирайте резервоара за съхранение на лед, ако това не е необходимо. Ако има блокиране (от хладилника не излиза лед), докато вземате натрошен лед, опитайте да вземете лед на кубчета. След това ще можете отново да вземете натрошен лед. Когато лостът за получаване на лед е натиснат, видът лед не може да бъде променен на дисплея. Освободете лоста, променете вида лед на дисплея и получите лед отново.

Докато вземате натрошен лед, първо може да излезе лед на кубчета. Има причина да излиза лед на кубчета, докато вземате натрошен лед.

Вратата на фризера в предната част на машината за лед може да създаде тънък слой от сняг и покритие.

Това е нормално, препоръчва се да почистите, без да чакате дълго време. Решетката в долната зона на диспенсера за вода се пълни с вода с течение на времето. Тя трябва да се почиства редовно. Препоръчва се да почиствате водата в тази зона редовно.

Докато ледът пада от резервоара за съхранение на лед, звукът е нормален и не указва проблем с продукта.

Механизмът на острието в отделението за лед е остър и може да пореже ръката ви. Ако от диспенсера за лед не излиза лед, ледът може да се е слепил – извадете резервоара и го почистете отново.

Използване на продукта

6.16 Замразяване на прясна храна

- За да запазите качеството на храната, хранителните продукти във фризерното отделение трябва да се замразят възможно най-бързо, използвайки функцията за бързо замразяване.
- За да замразите голямо количество прясна храна, натиснете бутона "Бързо замразяване" 24 часа преди да поставите храната във фризерното отделение.
- Замразяването на пресни хранителни продукти ще удължи времето им за съхранение във фризерното отделение.
- Опаковайте хранителните продукти в херметически затворени опаковки и запечатайте плътно.
- Уверете се, че хранителните продукти са опаковани, преди

да ги поставите във фризера. Използвайте държките на фризера, станиол и влагоустойчива хартия, пластмасова чанта или подобни опаковъчни материали, вместо традиционната хартия за опаковане.

- Маркирайте всеки хранителен пакет, като напишете датата на опаковката преди замразяване. Това ще ви позволи да определите свежестта на всеки пакет всеки път, когато фризерът се отвори. Дръжте по-рано замразените продукти в предната част, за да ги използвате първи.
- Замразените хранителни продукти трябва да се използват веднага след размразяване и не трябва да се замразяват отново.
- Не замразявайте големи количества храна наведнъж.

Настройка на фризерното отделение	Настройка на хладилното отделение	Описания
-18°C	4°C	Това е препоръчителната настройка по подразбиране.
-20,-22 или -24°C	4°C	Тези настройки са препоръчителни за температури на околната среда над 30°C.
Бързо замразяване	4°C	Натиснете функцията за бързо замразяване 24 часа преди поставянето на храната, продуктът ще се върне към предишните настройки, когато процесът приключи.
-18°C или по-студено	2°C	Използвайте тези настройки, ако смятате, че хладилното отделение не е достатъчно студено, поради температурата на околната среда или честото отваряне на вратата.

6.17 Препоръки за съхранение на замразена храна

Отделението трябва да се настрои най-малко на -18°C.

1. Поставете хранителните продукти във фризера възможно най-бързо, за да се избегне размразяване.
2. Преди замразяване проверете "Срок на годност" на опаковката, за да се уверите, че не е изтекъл.
3. Уверете се, че опаковката не е повредена.

6.18 Подробности за дълбокото замразяване

Съгласно IEC 62552 стандартите, фризерът трябва да е в състояние да замрази 4,5 кг хранителни продукти при -18°C или по-ниски температури в рамките на 24 часа за всеки 100 литра обем на фризерното отделение. Хранителните продукти могат да се запазят само за продължителни периоди от време при температура от -18°C. Можете да запазите хранителните продукти свежи

Използване на продукта

в продължение на месеци (във фризери за дълбоко замразяване при или под 18°C). Хранителните продукти, които ще се замразяват, не трябва да влизат в контакт с вече замразената храна, за да се избегне частично размразяване. Сварете зеленчуците и филтрирайте водата, за да удължите периода на съхранение. Поставете храната в херметически затворени опаковки след филтриране и поставете във фризера. Банани, домати, маруля, целина, варени яйца, картофи и други подобни хранителни продукти не трябва да се замразяват. Замразяването на тези хранителни продукти просто ще намали хранителната им стойност и хранителните им качества, като е възможно и разваляне, което е вредно за здравето.

6.19 Поставяне на храната

Рафтове на фризерното отделение	Различни замразени стоки, включително месо, риба, сладолед, зеленчуци и т.н.
Рафтове на хладилното отделение	Хранителни стоки в тенджери и други домакински съдове с капаци, яйца (в покрит съд)
Рафтове на вратата на хладилното отделение	Малка и опакована храна или течности
Отделения за зеленчуци	Плодове и зеленчуци
Отделение за прясна храна	Деликатесни храни (закуски, месни продукти, които трябва да се консумират в кратък срок)

6.20 Аларма за отворена врата

***Може да не е налично при всички модели**

Ще чуете звуков сигнал, ако вратата на уреда е оставена затворена в продължение на 1,5 минута. Звуковият сигнал ще спре, когато вратата се затвори или се натисне някой бутон на дисплея (ако е приложимо).

6.21 Осветителна лампа

Вътрешното осветление е светодиодна лампа. Свържете се с оторизиран сервиз за всякакви проблеми, свързани с тази лампа. Лампата(ите), използвани в този уред, не могат да се използват за домашно осветление. Предназначението на тази лампа е да помогне на потребителя да постави храната в хладилника / фризера безопасно и удобно.

7 Поддръжка и почистване



ВНИМАНИЕ: Първо прочетете раздела „Инструкции за безопасност“!



ВНИМАНИЕ: Изключете хладилника от контакта, преди да го почистите.

- Не използвайте остри или абразивни инструменти за почистване на продукта. Не използвайте материали като домакински почистващи препарати, сапун, перилни препарати, газ, бензин, алкохол, восък и др.
- Прахът трябва да се отстранява от вентилационната решетка на гърба на продукта поне веднъж годишно (без отваряне на капака). Почистването трябва да се извършва със суха кърпа.

За продукти с фонтан за вода / лед

- Ако водата в резервоара за вода е престояла 2-3 седмици, тя трябва да бъде сменена.
- Резервоарът за вода и компонентите на фонтана не трябва да се мият в съдомиялни машини.
- Разтворете една чаена лъжичка сода бикарбонат във вода. Навлажнете парче плат и изстискайте. Избършете уреда с тази кърпа и подсушете добре.
- Погрижете се върху капака на лампата и другите електрически части да не попадне вода.
- Почистете вратата с помощта на влажна кърпа. Премахнете цялото съдържание, за да премахнете стелажите от вратата и тялото. Извадете стелажите на вратите, като ги повдигнете нагоре. Почистете и подсушете рафтовете, след това ги монтирайте отново, плъзгайки ги отгоре.
- Не използвайте хлорна вода или продукти за почистване на външната

повърхност и хромираните части на продукта. Хлорът ще предизвика ръжда по тези метални повърхности.

- Не използвайте остри и абразивни инструменти, сапун, материали за почистване на къщи, препарати, газ, бензин, лак и подобни вещества, за да предотвратите деформация на пластмасовата част и отстраняване на отпечатъци върху нея. Използвайте топла вода и мека кърпа за почистване и след това подсушете.
- При продуктите без функция Без замръзване на задната стена на фризерното отделение могат да се появят водни капчици и залежаване с дебелина на пръста. Не почиствайте и никога не нанасяйте масла или подобни материали.
- Използвайте леко навлажнена кърпа от микро-фибър, за да почистите външната повърхност на продукта. Гъбите и други видове почистващи тъкани могат да причинят драскотини.
- За да почистите всички подвижни компоненти по време на почистването на вътрешната повърхност на продукта, измийте тези компоненти с мек разтвор, състоящ се от сапун, вода и карбонат. Измийте и подсушете старателно. Предотвратете контакта на вода с осветителни компоненти и контролния панел.



ВНИМАНИЕ:

Не използвайте оцет, спирт или други почистващи препарати на основата на алкохол върху която и да е вътрешна повърхност.

7.1 Външни повърхности от неръждаема стомана

Използвайте неабразивен почистващ препарат за неръждаема стомана и го нанесете с мека кърпа без власинки. За да полирате, внимателно избършете

7 Поддръжка и почистване

повърхността с микрофибърна кърпа, навлажнена с вода, и използвайте суха полираща гюдерия. Винаги следвайте лентите от неръждаема стомана.

7.2 Почистване на Продуктите със Стъклени Врати

Отстранете защитното фолио от стъклата.

На повърхността на стъклата има покритие. Това покритие свежда до минимум образуването на петна и осигурява лесно почистване на образувалите се петна и замърсявания.

Стъклото, което не е защитено с покритие, може да бъде изложено на трайно залепване на органични или неорганични замърсители на въздушна и водна основа като варовик, минерални соли, неизгорени въглеводороди, метални оксиди и силикони, които причиняват лесно оцветяване и физически щети за кратък период от време от време. Поддържането на стъклата чисти става много трудно, ако не и невъзможно, въпреки факта, че се почистват редовно. В резултат на това прозрачността и външният вид на стъклото се влошават. Твърдите и абразивни методи за почистване допълнително увеличават тези дефекти и ускоряват процеса на влошаване.

За рутинни процеси на почистване трябва да се използват *неалкални и некорозивни почистващи продукти на водна основа.

За да има по-дълъг експлоатационен живот на това покритие, по време на почистването не трябва да се използват алкални и корозивни вещества.

Прилага се процес на закаляване, за да се увеличи устойчивостта на тези стъкла срещу удари и счупвания.

Като допълнителна мярка за безопасност върху задната повърхност на стъкла е нанесен предпазен слой, за да се предотврати увреждане на околната среда в случай на счупване.

7.3 Предотвратяване на миризми

Продуктът се произвежда без никакви миризливти материали. Въпреки това съхранението на хранителните продукти в неподходящи секции и неправилното почистване на вътрешните повърхности може да доведе до образуване на лоши миризми.

За да избегнете това, почиствайте вътрешността с газирана вода на всеки 15 дни.

- Съхранявайте храната в затворени съдове.

Микроорганизмите могат да се разпространят извън незапечатани хранителни продукти и да причинят лоши миризми.

- Да не се съхраняват храни с изтекъл срок на годност и развалени такива в хладилника.



Чаят е един от най-ефективните средства за премахване на миризми. Поставете билките от сварения чай в продукта в отворен контейнер и я извадете най-късно след 12 часа. Ако държите билките от чая вътре в продукта за повече от 12 часа, те ще съберат организмите, които причиняват миризмата, така че те може да бъдат източник на самата миризма.

7.4 Защита на пластмасовите повърхности

Разлятото олио върху пластмасовите повърхности може да повреди повърхностите и трябва веднага да се почисти с топла вода.

8. Отстраняване на неизправности

Проверете този списък, преди да се свържете със сервиза. Това ще Ви спести време и пари. Този списък включва честите оплаквания, които не са свързани с дефектна изработка или материали. Някои функции, споменати тук, може да не са валидни за вашия продукт.

Хладилникът не работи.

- Щепселът не е влезнал добре. >>> Включете го, за да влезе напълно в контакта.
- Предпазителят, свързан към гнездото за хранване на продукта или на главния предпазител, е изгорял. >>> Проверете предпазителите.

Кондензацията на страничната стена на хладилното отделение (MULTI ZONE, COOL, CONTROL и FLEXI ZONE).

- Вратата се отваря твърде често >>> Внимавайте да не отваряте вратата твърде често.
- Околната среда е твърде влажна. >>> Не инсталирайте продукта във влажна околна среда.
- Храните, съдържащи течности, се съхраняват в незапечатани съдове >>> Съхранявайте храните, съдържащи течности, в затворени съдове.
- Вратата на уреда е оставена отворена. >>> Не дръжте вратата на уреда отворена за дълго време.
- Термостатът е настроен на твърде ниска температура. >>> Настройте термостата на подходяща температура.

Компресорът не работи.

- В случай на внезапно прекъсване на хранването или издърпване щепсела на хранването и повторното му включване, налягането на газа в охладителната система на продукта не е балансиран, което задейства термична защита на компресора. Продуктът ще се рестартира след около 6 минути. Ако продуктът не се рестартира след този период, свържете се със сервиза.
- Размразяването е активно. >>> Това е нормално за напълно автоматичното размразяване на продукта. Размразяването става периодично.
- Продуктът не е включен. >>> Уверете се, че хранващият кабел е включен.
- Неправилна настройка на температурата. >>> Изберете подходящата настройка на температурата.
- Захранването е изключено. >>> Продуктът ще продължи да работи нормално след възстановяване на хранването.

Работният шум на хладилника се увеличава по време на употреба.

- Работата на продукта може да варира в зависимост от промените на стайната температура. Това е нормално и не е неизправност.

Хладилникът работи твърде често или твърде дълго.

Отстраняване на неизправности

- Новият продукт може да е по-голям от предишния. По-големите продукти ще работят по-дълго.
- Температурата в помещението може да е висока. >>> Продуктът обикновено ще работи по-дълго при висока температура в помещението.
- Продуктът може да е включен наскоро или нов хранителен продукт да е поставен вътре. >>> На продуктът ще му отнеме повече време, за да достигне зададената температура, когато е наскоро включен или в него е поставен нов хранителен продукт. Това е нормално.
- В продукта скоро може да са били поставени големи количества гореща храна. >>> Не поставяйте гореща храна или напитки в хладилника.
- Вратите са отваряни често или са били държани отворени дълго. >>> Движещият се вътре топъл въздух ще позволи на продукта да работи по-дълго. Не отваряйте твърде често вратите.
- Вратата на фризера или хладилника може да е откритата. >>> Уверете се, че вратите са напълно затворени.
- Зададената температура може да е твърде ниска. >>> Задайте по-висока температура и изчакайте продукта да достигне настроената температура.
- Шайбата на вратата на хладилника или фризера може да е замърсена, износена, счупена или да не е поставена правилно. >>> Почистете или сменете шайбата. Повредената/ износена шайба на вратата ще доведе до по-продължителна работа на продукт, за да се запази текущата температура.

Температурата във фризера е твърде ниска, но температурата в хладилника е достатъчна.

- Твърде ниска зададена температура във фризерното отделение. >>> Задайте по-висока температура във фризерното отделение и проверете отново.

Температурата в хладилника е твърде ниска, но температурата във фризера е достатъчна.

- Твърде ниска зададена температура в хладилното отделение. >>> Задайте по-висока температура във фризерното отделение и проверете отново.

Съхраняваните в хладилното отделение хранителни продукти са замразени.

- Твърде ниска зададена температура в хладилното отделение. >>> Задайте по-висока температура във фризерното отделение и проверете отново.

Температурата в хладилника или фризера е твърде висока.

- Твърде висока зададена температура в хладилното отделение. >>> Зададената температура в хладилното отделение влияе и на температурата във фризерното отделение. Промяна на температурата на охладителя или фризер отделение и изчакайте, докато температурата на свързаните отделения достигне подходящо ниво.
- Вратите са отваряни често или са били държани отворени дълго. >>> Не отваряйте твърде често вратите.
- Вратата може да е откритата. >>> Напълно затворете вратата.
- Продуктът може да е включен наскоро или нов хранителен продукт да е поставен вътре. >>> Това е нормално. На продукта ще му отнеме повече време, за да достигне зададената температура, когато е наскоро включен или в него е поставен нов хранителен продукт.
- В продукта скоро може да са били поставени големи количества гореща храна. >>> Не поставяйте гореща храна или напитки в хладилника.

Разклащане или шум.

- Теренът не е равен или устойчив.
>>> Ако продуктът се тресе, когато се премества бавно, настройте крачетата за балансиране на продукта. Уверете се, че основата е достатъчно устойчива да издържи продукта.
- Всички предмети, поставени върху хладилника, може да предизвика шум. >>> Отстранете всички предмети, поставени върху продукта.

Продуктът издава шум на течача, иztичача и пръскача течност.

- Принципите на функциониране на продукта включват течни и газови потоци. >>> Това е нормално и не е неизправност.

От продукта се чува звук на вятър.

- Продуктът използва вентилатор за процеса на охлаждане. Това е нормално и не е неизправност.

Има конденз по вътрешните стени на продукта.

- Горещото или влажно време ще увеличи леда и конденза. Това е нормално и не е неизправност.
- Вратите са отваряни често или са били държани отворени дълго. >>> Не отваряйте вратите твърде често; ако е отворена, затворете вратата.
- Вратата може да е открехната. >>> Напълно затворете вратата.

Има конденз върху екстериора на продукта или между вратите.

- Времето на околната среда може да е влажно, това е съвсем нормално при влажно време. >>> Кондензът ще се разсее, когато влажността на въздуха намалее.

Интериорът мирише лошо.

- Продуктът не се почиства редовно.
>>> Почистете вътрешността редовно, използвайки гъба, топла вода и газирана вода.
- Някои съдове и опаковъчни материали може да предизвикат миризми. >>> Използвайте съдове и опаковъчни материали без мирис.
- Храната е поставена в неправилен съд. >>> Съхранявайте храната в затворени съдове. Микроорганизмите могат да се разпространят извън незапечатани хранителни продукти и да причинят лоши миризми.
- Отстранете всякакви развалени храни или такива с изтекъл срок на годност от продукта.

Вратата не се затваря.

- Хранителните пакети може да блокират вратата. >>> Преместете всички продукти, блокиращи вратите.
- Продуктът не е в изцяло изправено положение върху пода. >>> Настройте крачетата, за да балансирате продукта.
- Теренът не е равен или устойчив. >>> Уверете се, че основата е достатъчно устойчива и равна, за да издържи продукта.

Отделението за зеленчуци е заседнало.

- Хранителните продукти може да са в контакт с горната част на чекмеджето. >>> Препоредете хранителните продукти в чекмеджето.

Ако Повърхностите На Уреда Са Горещи

- Докато уредът работи, могат да се наблюдават високи температури между двете врати, страничните панели и задната решетка. Това е нормално и не изисква сервизна услуга! Бъдете внимателни, когато докосвате тези зони.



ПРЕДУПРЕЖДЕНИЕ:

Ако проблемът не бъде отстранен, след като следвате инструкциите в този раздел, свържете се с вашия доставчик или с оторизиран сервиз. Не се опитвайте да ремонтирате уреда.

ОТКАЗ ОТ ОТГОВОРНОСТ / ПРЕДУПРЕЖДЕНИЕ

Някои (прости) неизправности могат да бъдат адекватно обработени от крайния потребител, без да възникнат проблеми с безопасността или опасна употреба, при условие че те се извършват в границите и в съответствие със следващите инструкции (вижте раздела „Саморемонт“).

Следователно, освен ако не е разрешено друго в раздела „Саморемонт“ по-долу, ремонтите ще бъдат адресирани до регистрирани професионални сервиси, за да се избегнат проблеми с безопасността. Регистриран професионален сервис е професионален сервис, който е получил достъп до инструкциите и списъка с резервни части на този продукт от производителя съгласно методите, описани в законодателните актове съгласно Директива 2009/125 / ЕО.

Само сервизният агент (т.е. оторизиран професионален сервис), с когото можете да се свържете чрез телефонния номер, даден в ръководството за потребителя / гаранционната карта или чрез Вашия оторизиран дилър, може да предоставя услуга при условията на гаранцията. Ето защо, моля, имайте предвид, че ремонтите от професионални сервиси (които не са упълномощени от Веко) анулират гаранцията.

Саморемонт

Саморемонтът може да се извърши от крайния потребител по отношение на следните резервни части: дръжки на вратите, панти, тави, кошници и уплътнения на вратите (актуализиран списък е наличен и в support.beko.com от 1 март 2021 г.).

Освен това, за да се гарантира безопасността на продукта и да се предотврати риск от сериозни наранявания, споменатият саморемонт трябва да се извърши, следвайки инструкциите в ръководството за потребителя за саморемонт или които са налични в support.beko.com За Ваша безопасност, изключете продукта от контакта, преди да опитате да извършите ремонт.

Ремонтите и опитите за поправка от крайни потребители за части, които не са включени в такъв списък и / или не следват инструкциите в ръководствата за потребителя за самостоятелно поправяне или които са налични в support.beko.com, може да повдигнат проблеми с безопасността, които не могат да бъдат отнесени Веко, и ще анулират гаранция на продукта.

Поради това е силно препоръчително крайните потребители да се въздържат от опитите да извършват ремонти, попадащи извън посочения списък с резервни части, като в такива случаи се свързват с упълномощени професионални сервиси или регистрирани професионални сервиси. Напротив, такива опити от крайни потребители могат да причинят проблеми с безопасността и да повредят продукта и впоследствие да причинят пожар, наводнение, токов удар и сериозно нараняване.

Като пример, но не само, следните ремонти трябва да бъдат адресирани до оторизирани професионални сервиси или регистрирани професионални сервиси: компресор, охладителна верига, основна платка, инверторна платка, табло за показване и др.

Производителят / продавачът не може да носи отговорност във всеки случай, когато крайните потребители не спазват горното.

Наличността на резервни части на хладилник, която сте закупили, е 10 години.

През този период ще бъдат на разположение оригинални резервни части за правилна експлоатация на хладилник.

Минималната продължителност на гаранцията на закупения от вас хладилник е 24 месеца.

Този продукт е оборудван с източник на осветление от енергиен клас "G". Източникът на осветление в този продукт може да бъде заменен само от професионални сервизни техници.

Dragi uporabnik,

Prosimo, da pred uporabo izdelka preberete ta priročnik.

Zahvaljujemo se vam za izbiro tega izdelka. Radi bi, da dosežete optimalno učinkovitost tega visokokakovostnega izdelka, ki je bil izdelan z najsodobnejšo tehnologijo. Če želite to narediti, pred uporabo izdelka natančno preberite ta priročnik in vso drugo dokumentacijo, ki ste jo dobili, in ga hranite kot referenco.

Upoštevajte vse informacije in opozorila v uporabniškem priročniku. Tako boste zaščitili sebe in svoj izdelek pred nevarnostmi, ki se lahko pojavijo.

Shranite uporabniški priročnik. Če to enoto daste nekemu drugemu, vključite še ta priročnik.

V priročniku so uporabljeni naslednji simboli:



Nevarnost, ki lahko povzroči smrt ali poškodbe.





OBVESTILO Nevarnost, ki lahko povzroči materialno škodo na izdelku ali njegovi okolici



Pomembne informacije ali koristni nasveti o delovanju.



Preberite uporabniški priročnik.

 INFORMATION	
	
SUPPLIER'S NAME	MODEL IDENTIFIER (*)
	

.Do informacij o modelu, ki so shranjene v zbirki podatkov o izdelkih, lahko pridete tako, da obiščete naslednje spletno mesto in poiščete identifikator modela (*), ki je naveden na energijski nalepki.

<https://eprel.ec.europa.eu/>

1 – Varnostna navodila	3	5 Priprava	18
 1.1 Predvidena uporaba	3	5.2 Prvo delovanje	18
 1.2 – Varnost otrok, ranljivih oseb in domačih živali	3	6 Upravljanje izdelka	19
 1.3 – Električna varnost	3	6.1 Izklop izdelka	19
 1.4 – Varnost pri premikanju	4	6 Upravljanje izdelka	20
 1.5 – Varnost pri namestitvi	4	6.2 Indikatorska plošča	20
 1.6 – Varnost med delovanjem	5	6.3 Modul z osvežilec zraka	22
 1.7 – Varnost pri vzdrževanju in čiščenju	6	(FreshGuard)	22
 1.8 – HomeWhiz	6	6.4 Predal za zelenjavo z nadzorovano vlažnostjo (EverFresh+)	23
 1.9 – Osvetlitev	6	6.5 Modra lučka/HarvestFresh	23
2 Okoljevarstvena navodila	7	6.6 Uporaba dozatorja za vodo	24
2.1 Skladnost z direktivo o WEEE in odstranjevanje izrabljenega izdelka:	7	6.7 Polnjenje rezervoarja za vodo	24
2.2 Skladnost z direktivo RoHS	7	6.8 Čiščenje rezervoarja za vodo	24
2.3 Informacije o embalaži	7	6.8 Košara za mlečne izdelke (hladen prostor)	26
3 Vaš hladilnik	8	6.9 Predal za zelenjavo	26
4 Namestitev	9	6.10 Ionizator	26
4.1 Pravo mesto za namestitev	9	6.11 Filter za vonjave	26
4.2 Pritrditev plastičnih zagozd	9	6.12 Ledomat in posoda za shranjevanje ledu	26
4.3 Prilagoditev nogic	10	6.13 Jemanje ledu / vode (možnost)	27
4.4 Električni priklop	11	6.14 Odcejalnik (možnost)	27
4.5 Priključek za vodo (Možnosti izvedbe)	11	6.15 Izdelovalec ledu (možnost)	27
4.6 Priključitev vodne cevi na napravo	11	6.16 Zamrzovanje sveže hrane	30
4.7 Priključitev na vodovod (Možnosti izvedbe)	12	6.17 Priporočila za shranjevanje zamrznjene hrane	30
4.8. Za naprave, ki uporabljajo vodni balon (Možnosti izvedbe)	13	6.18 Podatki o zamrzovalniku	30
4.9 Vodni filter (Možnosti izvedbe)	14	6.19 Vstavljanje hrane	31
4.9.1.Pritrditev zunanega filtra na steno (možnost)	14	6.20 Opozorilo o odprtih vratih	31
4.9.2.Notranji filter	15	6.21 Lučka za osvetlitev	31
5 Priprava	17	7 Vzdrževanje in čiščenje	32
5.1 Kako varčevati z energijo	17	7.1 Zunanje površine iz nerjavečega jekla	32
		7.2 Čiščenje izdelka s steklenimi vrati	32
		7.3 Preprečevanje vonjav	33
		7.4 Zaščita plastičnih površin	33
		7 Vzdrževanje in čiščenje	33
		8 Odpravljanje motenj	34

1 – Varnostna navodila

- V tem razdelku so navedena varnostna navodila, ki vam bodo pomagala zagotoviti zaščito pred nevarnostmi telesnih poškodb ali materialne škode.
- Naše podjetje ne odgovarja za škodo, ki lahko nastane zaradi neupoštevanja teh navodil.

 Namestitev in popravilo mora vedno izvesti proizvajalec, pooblaščen servisier ali usposobljena oseba, ki jo določi uvoznik.

 Uporabljajte samo originalne dele in dodatke.

 Ne izvajajte popravil ali zamenjave nobenega dela aparata, razen če je to izrecno navedeno v navodilih za uporabo.

 Na aparatu ni dovoljeno izvajati nobenih tehničnih prilagoditev.

1.1 Predvidena uporaba

- Ta aparat ni primeren za komercialno uporabo. Dovoljeno ga je uporabljati samo v predviden namen.

Aparat je zasnovan za uporabo v hišah in zaprtih prostorih.

Primeri uporabe:

- kuhinje za osebje v trgovinah, pisarnah in drugih delovnih okoljih;
- kmetije;
- prostori v hotelih, motelih in drugih namestitvenih objektih, ki jih uporabljajo stranke;
- hoteli, ki ponujajo nočitev z zajtrkom, gostišča;
- priprava in dostava hrane ter podobne neprodajne dejavnosti.

Aparata ni dovoljeno uporabljati na prostem, ne glede na to, ali je pod streho ali ne, na primer na plovilih, balkonih ali terasah. Aparat ne sme biti izpostavljen dežju, snegu, soncu ali vetru.

Obstaja nevarnost požara!

1.2 – Varnost otrok, ranljivih oseb in domačih živali

- Otroci, stari 8 let ali več, in osebe z omejenimi fizičnimi, senzoričnimi ali duševnimi zmognostmi ali s premalo izkušnjami in znanja lahko uporabljajo ta aparat, če jih kdo nadzira ali seznanj z varno uporabo aparata in nevarnostmi, ki so povezane z uporabo aparata.
- Otroci, stari od 3 do 8 let, lahko postavljajo hrano v hladilni aparat in jo jemljejo iz njega.
- Električni aparati so nevarni za otroke in domače živali. Otroci in domače živali se ne smejo igrati z aparatom, plezati nanj ali vstopati vanj.
- Otroci ne smejo čistiti in vzdrževati aparata, razen če so nadzorovani.
- Embalažni material hranite zunaj dosega otrok. Obstaja nevarnost telesnih poškodb in zadužitve!
- Preden zavržete star ali odslužen aparat:

1. Odklopite aparat tako, da primete za vtič.

2. Prerežite napajalni kabel in ga odstranite z aparata skupaj z vtičem.

3. Ne odstranjujte polic ali predalov, da otrokom otežite vstop v aparat.

4. Odstranite vrata.

5. Aparat naj bo postavljen tako, da se ne more prevrniti.

6. Ne dovolite, da bi se otroci igrali s starim aparatom.

- Aparata ne odstranjujte s sežiganjem. Obstaja nevarnost eksplozije!
- Če so vrata aparata opremljena s ključavnico, hranite ključ zunaj dosega otrok.

1.3 – Električna varnost

- Med nameščanjem, vzdrževanjem, čiščenjem, popraviljanjem in premikanjem mora biti aparat odklopljen.
- Če je napajalni kabel poškodovan, ga mora zamenjati usposobljena oseba, ki jo določi

Varnostna navodila

proizvajalec, pooblaščen serviser ali uvoznik, da se izognete morebitni nevarnosti.

- Ne potiskajte napajalnega kabla pod aparat ali za aparat. Ne postavljajte težkih predmetov na napajalni kabel. Izogibajte se prekomernemu zvijanju ali stiskanju napajalnega kabla in preprečite stik kabla z virom toplote.
- Za delovanje aparata ne uporabljajte podaljška, razdelilnika ali adapterja.
- Prenosni razdelilniki ali prenosni napajalniki se lahko pregrejejo in povzročijo požar, zato ne nameščajte razdelilnika za aparat ali v njegovo bližino.
- Vtič mora biti preprosto dostopen. Če to ni mogoče, mora električna napeljava, na katero je priklopljen aparat, vključevati napravo (npr. varovalko, stikalo, odklopnik itd.), ki je skladna s predpisi za električno opremo in odklopi vse pole z omrežja.
- Ne dotikajte se napajalnega vtiča z mokrimi rokami.
- Odstranite vtič iz vtičnice tako, da primete vtič in ne kabla.

1.4 – Varnost pri premikanju

- Aparat je težek, zato ga ne premikajte sami.
- Aparata med premikanjem ne držite za vrata.
- Pazite, da med premikanjem aparata ne poškodujete hladilnega sistema in cevi. Če so cevi poškodovane, ne uporabljajte aparata in pokličite pooblaščenega serviserja.

1.5 – Varnost pri namestitvi

- Za namestitev aparata se obrnite na pooblaščenega serviserja. Pripravite aparat za uporabo tako, da preberete informacije v navodilih za uporabo ter poskrbite za ustrezno električno in vodovodno napeljavo. Če ustrezna napeljava ni na voljo, pokličite usposobljenega električarja ali vodovodarja, da uredi potrebne dovode. V nasprotnem primeru lahko pride do električnega udara, požara, težav z aparatom ali telesnih poškodb.
- Pred namestitvijo preverite, ali so na aparatu kakršne koli napake. Če je aparat poškodovan, ga ne nameščajte.
- Postavite aparat na čisto, ravno in trdo površino ter ga izravnajte z nastavljivimi nogami. V

nasprotnem primeru se lahko aparat prevrne in povzroči telesne poškodbe.

- Prostor namestitve mora biti suh in dobro prezračen. Pod aparatom ne sme biti preprog, tekačev ali podobnih prekrival. Nezadostno prezračevanje povzroči nevarnost požara.
- Ne zapirajte ali pokrivajte prezračevalnih odprtin, saj pride do povečanja porabe energije ali morda celo do poškodb aparata.
- Ne priklopljajte aparata na napajalne sisteme, kot so sončni napajalniki, saj lahko zaradi nenadnih sprememb napetosti pride do poškodb aparata.
- Večja kot je količina hladilnega sredstva v hladilniku, v večjem prostoru mora biti hladilnik nameščen. Če je prostor namestitve premajhen, lahko v primeru uhajanja hladilnega sredstva iz hladilnega sistema pride do kopičenja mešanice vnetljivega hladilnega sredstva in zraka. Zahtevani prostor za vsakih 8 gramov hladilnega sredstva je najmanj 1 m³. Količina hladilnega sredstva v aparatu je navedena na tipski ploščici.
- Aparat ne sme biti nameščen na mestih, ki so izpostavljena neposredni sončni svetlobi, in ne sme biti v bližini virov toplote, kot so kuhalne plošče, radiatorji itd.

Če se ne morete izogniti namestitvi aparata blizu vira toplote, vmes namestite ustrezno izolacijsko ploščo in upoštevajte naslednje najmanjše oddaljenosti od vira toplote:

- najmanj 30 cm od virov toplote, kot so kuhalne plošče, pečice, grelne enote ali peči;
- najmanj 5 cm od električnih pečic.
- Vaš aparat ima razred zaščite I. Aparat priklopite v ozemljeno vtičnico, ki je skladna z vrednostmi napetosti, toka in frekvence, ki so navedene na tipski ploščici aparata. Vtičnica mora biti opremljena z odklopnikom, ki ima zmogljivost 10–16 A. Naše podjetje ne odgovarja za poškodbe, ki nastanejo zaradi uporabe aparata z ozemljitvijo in električnimi napeljavami, ki niso skladne z lokalnimi in nacionalnimi predpisi.
- Aparat ne sme biti priklopljen med nameščanjem. V nasprotnem primeru obstaja nevarnost električnega udara in telesnih poškodb.

Varnostna navodila

- Aparata ne priklopljajte v zrahljane, zlomljene, umazane ali mastne vtičnice, v vtičnice, ki so se snele z ležišča, ali v vtičnice, pri katerih obstaja nevarnost stika z vodo.
- Napeljite napajalni kabel in cevi (če so na voljo) aparata tako, da ne predstavljajo nevarnosti spotaknitve.
- Če so deli pod napetostjo ali napajalni kabel izpostavljeni vlagi, lahko pride do kratkega stika. Aparata zato ne nameščajte v prostore z visoko vlažnostjo ali nevarnostjo škropljenja vode, kot so garaže ali pralnice. Če se hladilnik zmoči z vodo, ga odklopite in pokličite pooblaščenega serviserja.
- Ne priklopljajte hladilnika na naprave za varčevanje z energijo. Takšni sistemi so škodljivi za aparat.

1.6 – Varnost med delovanjem

- Ne uporabljajte kemičnih topil na aparatu. Obstaja nevarnost eksplozije!
- V primeru okvare odklopite aparat in ga ne uporabljajte, dokler ga ne popravi pooblaščen serviser. Obstaja nevarnost električnega udara!
- Ne postavljajte virov plamena (npr. prižganih sveč, cigaret itd.) na aparat ali v njegovo bližino.
- Ne vzpenjajte se na aparat. Obstaja nevarnost padca in telesnih poškodb!
- Ne poškodujte cevi hladilnega sistema z ostrimi ali koničastimi predmeti. Hladilno sredstvo, ki se lahko razprši v primeru predrtja cevi za hladilno sredstvo, podaljškov cevi ali površinskih prevlek, povzroči draženje kože in poškodbe oči.
- Ne postavljajte električnih naprav v hladilnike/globoke zamrzovalnike, razen če to priporoča proizvajalec.
- Pazite, da ne zagozdite rok ali katerega koli drugega dela telesa med premične dele v hladilniku. Pazite, da si ne priprete prstov med hladilnik in njegova vrata. Bodite previdni pri odpiranju in zapiranju vrat, zlasti če so v bližini otroci.
- Ne jejte sladoleda, ledenih kock ali zamrznjene hrane takoj po odstranitvi iz hladilnika. Obstaja nevarnost ozeblin!
- Ne dotikajte se notranjih sten, kovinskih delov zamrzovalnika ali hrane v aparatu z mokrimi rokami. Obstaja nevarnost ozeblin!
- V zamrzovalni del ne postavljajte pločevink ali steklenic, v katerih so gazirane pijače ali tekočine, ki lahko zmrznejo. Pločevinke in steklenice lahko počijo. Obstaja nevarnost telesnih poškodb in materialne škode!
- V bližini hladilnika ne uporabljajte ali shranjujte vnetljivih razpršil, vnetljivih snovi, suhega ledu, kemičnih snovi ali podobnih materialov, občutljivih na toploto. Obstaja nevarnost požara in eksplozije!
- V aparatu ne shranjujte eksplozivnih predmetov, ki vsebujejo vnetljive snovi, kot so razpršilne pločevinke.
- Na aparat ne postavljajte posod, napolnjenih s tekočino. Škropljenje vode po električnem delu lahko povzroči električni udar ali nevarnost požara.
- Ta aparat ni namenjen shranjevanju zdravil, krvne plazme, laboratorijskih pripravkov ali podobnih medicinskih snovi in izdelkov, za katere velja direktiva o medicinskih proizvodih.
- Če se aparat ne uporablja v skladu s predvidenim namenom, se lahko pokvarijo izdelki, ki se hranijo v aparatu.
- Če je hladilnik opremljen z modro lučko, ne glejte v to lučko z optičnimi napravami. Ne glejte dlje časa neposredno v UV/LED-lučko. Ultravijolična svetloba lahko povzroči naprezanje oči.
- Ne preobremenite aparata. Predmeti v hladilniku lahko padejo, ko odprete vrata, kar lahko povzroči telesne poškodbe ali materialno škodo. Do podobnih težav lahko pride pri postavljanju predmetov na aparat.
- Poskrbite, da ste s tal odstranili ves led ali vodo, da preprečite telesne poškodbe.
- Police/stojala za steklenice v vratih hladilnika lahko predstavljate samo, ko so police/stojala prazna. Obstaja nevarnost telesnih poškodb!
- Na aparat ne postavljajte predmetov, ki lahko padejo oz. se prevrnejo. Ti predmeti lahko padejo med odpiranjem vrat ter povzročijo telesne poškodbe in/ali materialno škodo.
- Ne udarjajte po steklenih površinah oz. ne pritiskajte premočno na njih. Zlomljeno

Varnostna navodila

steklo lahko povzroči telesne poškodbe in/ali materialno škodo.

- Hladilni sistem aparata vsebuje hladilno sredstvo R600a. Vrsta hladilnega sredstva, ki se uporablja v aparatu, je navedena na tipski ploščici. To hladilno sredstvo je vnetljivo, zato pazite, da med uporabo aparata ne poškodujete hladilnega sistema ali cevi. Če so cevi poškodovane:
 - Ne dotikajte se aparata ali napajalnega kabla.
 - Odmaknite možne vire ognja, ki lahko povzročijo vžig aparata.
 - Prezračite območje, na katerem je nameščen aparat. Ne uporabljajte ventilatorjev.
 - Pokličite pooblaščenega serviserja.
- Če je aparat poškodovan in opazite uhajanje hladilnega sredstva, se ne približujte hladilnemu sredstvu. Hladilno sredstvo lahko ob stiku s kožo povzroči ozeblino.

Aparati z vodomatom ali ledomatom

- Uporabljajte samo pitno vodo. Ne napolnite posode za vodo s tekočinami, ki niso primerne za uporabo v vodomatu, npr. s sadnim sokom, mlekom, gaziranimi pijačami ali alkoholnimi pijačami.
- Obstaja nevarnost za zdravje in varnost!
- Ne dovolite, da bi se otroci igrali z vodomatom ali ledomatom, saj lahko pride do nesreč ali telesnih poškodb.
- Ne vstavljajte prstov ali drugih predmetov v odprtino vodomata, kanal za vodo ali posodo ledomata. Obstaja nevarnost telesnih poškodb ali materialne škode!

1.7 – Varnost pri vzdrževanju in čiščenju

- Če želite premakniti aparat zaradi čiščenja, ne vlecite za ročaj na vratih. S prekomerno silo lahko zlomite ročaj, kar lahko povzroči telesne poškodbe.
- Ne čistite aparata z razprševanjem ali vlivanjem vode po aparatu ali njegovi notranjosti. Obstaja nevarnost požara in električnega udara!
- Za čiščenje aparata ne uporabljajte ostrega ali abrazivnega orodja. Ne uporabljajte gospodinjskih čistil, detergentov, goriva, bencina, razredčila, alkohola, laka itd.
- V notranjosti aparata uporabljajte samo sredstva za čiščenje in vzdrževanje, ki niso škodljiva za hrano.
- Za čiščenje ali odmrzovanje aparata ne uporabljajte čistilnikov, ki delujejo na paro ali s pomočjo pare. Para pride v stik z deli hladilnika, ki so pod napetostjo, kar povzroči kratki stik ali električni udar.
- Pazite, da osvetlitev aparata ali elektronska vezja ne pridejo v stik z vodo.
- S čisto in suho krpo obrišite prah ali tujo snov na polih vtiča. Za čiščenje vtiča ne uporabljajte mokre ali vlažne krpe. Obstaja nevarnost požara in električnega udara!

1.8 – HomeWhiz

- Ko upravljate aparat prek aplikacije HomeWhiz, upoštevajte varnostna opozorila tudi, ko niste v bližini aparata. Upoštevajte tudi opozorila v aplikaciji.

1.9 – Osvetlitev

- Če je treba zamenjati lučko LED/žarnico, ki se uporablja za osvetlitev, se obrnite na pooblaščen servis.

2 Okoljevarstvena navodila

2.1 Skladnost z direktivo o WEEE in odstranjevanje izrabljenega izdelka:

Ta naprava je skladna z direktivo EU WEEE (2012/19/EU). Ta izdelek nosi oznako klasifikacije za odpadno električno in elektronsko opremo (WEEE).

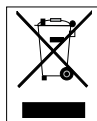

Ta simbol pomeni, da tega izdelka po koncu življenjske dobe ne smete odvreči med druge gospodinjske odpadke. Izrabljeno napravo je treba odvreči na

uradno zbirno mesto za recikliranje električnih in elektronskih naprav. Za informacije o takem zbirnem mestu se obrnite na vaše lokalne uprave ali prodajalca, kjer je bil izdelek kupljen. Vsako gospodarstvo igra pomembno vlogo pri ravnanju z in recikliranju starih gospodinjskih aparatov. Pravilno odstranjevanje izrabljenih izdelkov pomaga preprečevati negativne posledice za okolje in človeško zdravje.

2.2 Skladnost z direktivo RoHS

Izdelek, ki ste ga kupili, je skladen z direktivo EU RoHS (2011/65/EU). Ne vsebuje škodljivih in prepovedanih snovi, navedenih v direktivi.

2.3 Informacije o embalaži



Embalažni materiali izdelka so izdelani iz materialov, ki jih je mogoče reciklirati, v skladu z nacionalnimi predpisi o okolju.

Ne odlagajte embalažnih materialov skupaj z gospodinjskimi ali drugimi odpadki. Peljite jih v zbirne centre za embalažo, pooblaščen s strani lokalne uprave.

3 Vaš hladilnik

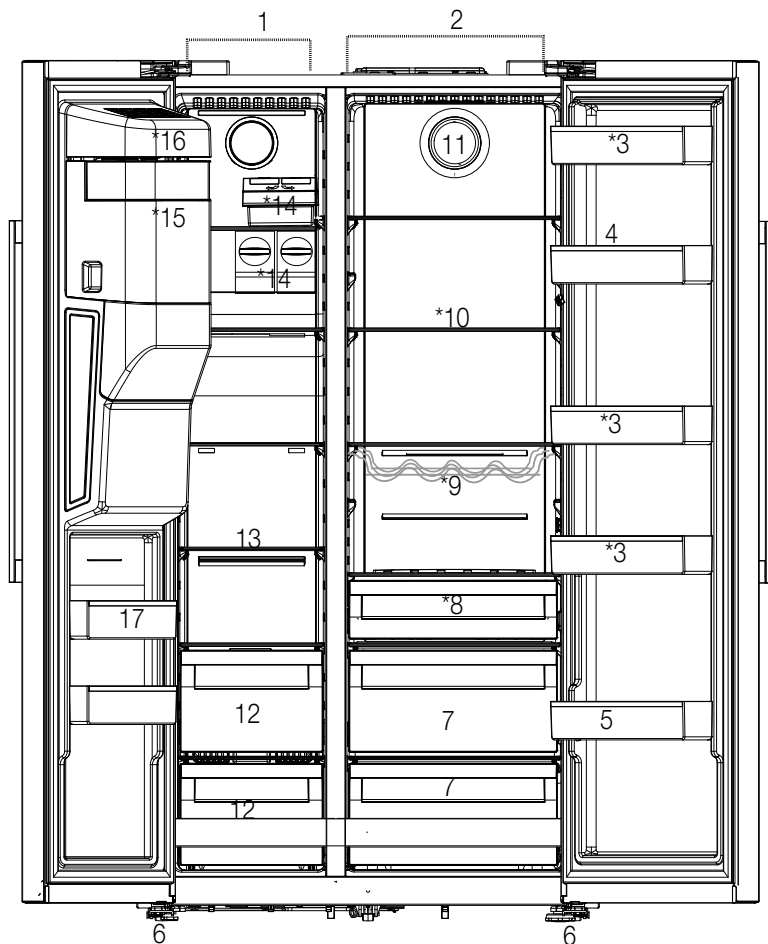

- | | |
|------------------------------------|---|
| 1- Zamrzovalni prostor | 9- Polica za steklenice |
| 2- Predal za hladilnik | 10- Steklene police |
| 3- Police vrat hladilnega prostora | 11- Ventilator |
| 4- Nosilec jajc | 12- Predelki za shranjevanje zamrznjene hrane |
| 5- Polica za steklenice | 13- Steklana polica za zamrzovalni prostor |
| 6- Nastavljiva stojala | 14- Icematic |
| 7- Crisprs | 15- Škatla za shranjevanje ledu |
| 8- Koš za mlekarne (hladilnik) | 16- Okrasni pokrov ledomat |
| | 17- Police vrat predelka za zamrzovanje |

Mogoče ni na voljo za vse modele



***Izbirno:** Številke v tem priročniku so shematične in se morebiti ne bodo popolnoma ujemale z vašo napravo. Če vaš izdelek ne vsebuje ustreznih delov, se podatki nanašajo na druge modele.

4 Namestitev

4.1 Pravo mesto za namestitev



Najprej preberite poglavje "Varnostna navodila"!

Za učinkovito delovanje tega izdelka je potrebno zadostno kroženje zraka. Če bo izdelek nameščen v nišo, pustite vsaj 5 cm prostora med izdelkom ter stropom, zadnjo steno in stranskima stenama.

Če bo izdelek nameščen v nišo, pustite vsaj 5 cm prostora med izdelkom ter stropom, zadnjo steno in stranskima stenama. Preverite, ali je nameščen zaščitni del za odmik od zadnje stene (če je priložen izdelku). Če del ni na voljo ali pa je izgubljen oziroma uničen, namestite izdelek tako, da je z zadnjo stranjo od stene prostora oddaljen vsaj 5 cm. Odmik na zadnji strani je pomemben za učinkovito delovanje izdelka.



OPOZORILO: Kot priključek za napajanje ne uporabljajte podaljškov ali razdelilnikov.



OPOZORILO: Proizvajalec ne prevzema odgovornosti za kakršno koli škodo zaradi izvedenih del nepooblaščenih oseb.



OPOZORILO: Med namestitvijo je treba napajalni kabel izdelka izključiti. V nasprotnem primeru lahko pride do smrti ali resnih poškodb!



OPOZORILO: Če je okvir vrat preozek za prenašanje naprav skozenj, odstranite vrata in obrnite napravo postrani, in če to ne deluje, se obrnite na pooblaščenega serviserja.

- Da se izognete tresljajem, izdelek položite na ravno površino.
- Izdelek postavite vsaj 30 cm stran od grelnika, štedilnika in podobnih virov toplote in vsaj 5 cm stran od električnih peči.
- Izdelka ne izpostavljajte neposredni sončni svetlobi ali vlažnemu okolju.
- Za učinkovito delovanje potrebuje izdelek ustrezno kroženje zraka. Če bo izdelek nameščen v nišo, pustite vsaj 5 cm prostora med izdelkom ter stropom in stenami.

4.2 Pritrditev plastičnih zagozd

Uporabite plastične zagozde, priložene izdelku, da zagotovite dovolj prostora za kroženje zraka med izdelkom in steno

1. Za pritrditev zagozd odstranite vijake na izdelku in uporabite vijake, priložene zagozdam.

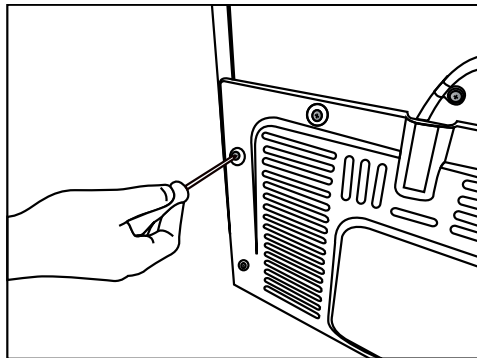

2. Na prezračevalni pokrov pritrdite 2 plastični zagozdi, kot je prikazano na sliki.

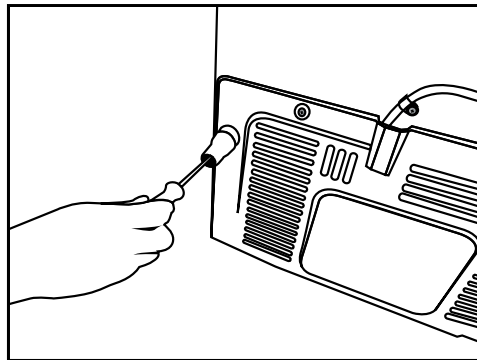

Namestitev

Za vertikalno nastavev vrat,

- Odvijte pritrdilno matico na dnu
- Privijte nastavitveno matico (CW/CCW) glede na položaj vrat
- Pritrdilno matico zategnite pri končnem položaju

Za vodoravno nastavev vrat

- Odvijte pritrdilni vijak na dnu
- Odvijte pritrdilni vijak na vrhu
- Privijte nastavitveni vijak (CW/CCW) ob strani glede na položaj vrat
- Zategnite pritrdilni vijak na vrhu pri končnem položaju
- Zategnite pritrdilni vijak na dnu

4.3 Prilagoditev nogic

Če izdelek ni uravnan, nastavite sprednje nastavljivi nogice z vrtenjem v desno ali levo.

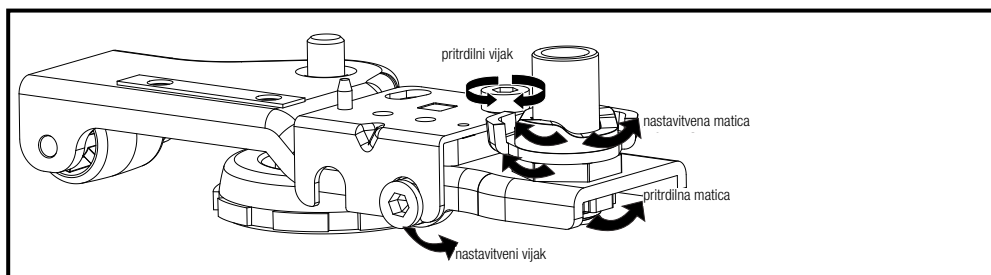
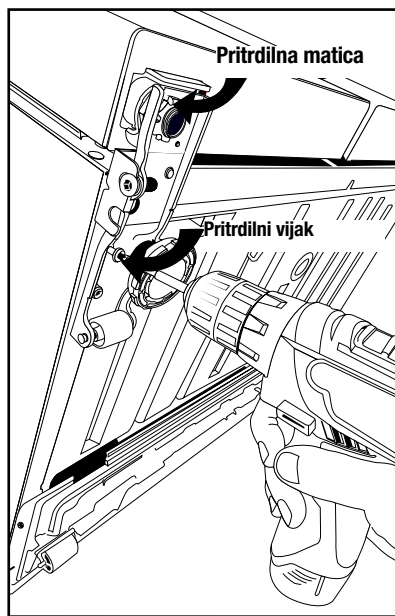
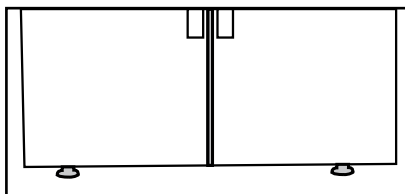

Namestitev

4.4. Električni priklop



OPOZORILO: Kot priključek za napajanje ne uporabljajte podaljškov ali razdelilnikov.



OPOZORILO: Poškodovani napajalni kabel mora zamenjati pooblaščen servis.

- Naše podjetje ne prevzema odgovornosti za morebitno škodo nastalo zaradi uporabe brez ozemljitve in povezavo z električnim napajanjem v skladu z nacionalnimi predpisi.
- Po namestitvi mora biti vtič napajalnega kabla lahko dostopen.



Opozorilo pred vročo površino!
Stranice izdelka so opremljene s hladilnimi cevmi za izboljšanje hladilnega sistema. Skozi te površine lahko teče tekočina pod visokim tlakom in na straneh povzroči vroče površine. To je normalno in ne zahteva servisiranja. Bodite previdni pri stiku s temi površinami.

4.5 Priključek za vodo (Možnosti izvedbe)



OPOZORILO: Izključite napravo in vodno črpalko (če je na voljo), med samo namestitvijo.

Vodovodne napeljave za napravo, priključki za filter in balon morajo biti opravljene s strani pooblaščenih serviserjev. Naprava se lahko priključi na balon ali neposredno na vodovod, odvisno od modela. Za vzpostavitev povezave se mora cev za vodo najprej priključiti na napravo.

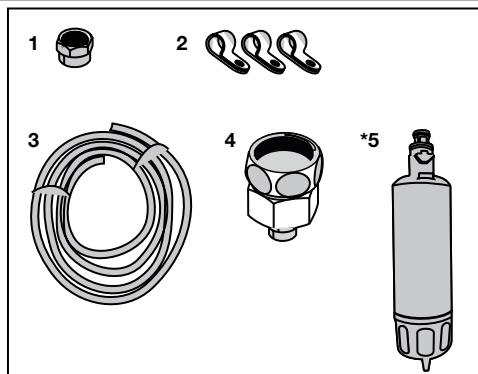

Preverite, če so naslednji deli priloženi vašemu modelu naprave:

1. Priključek (1 kos): Uporablja se za priključitev cevi za vodo na zadnji strani naprave.
2. Cevne sponke (3 kosi): Uporabljajo se, da pritrdi cev za vodo na steno.
3. Vodna cev (1 kos, 5 metrov, premer 1/4 cale): Uporablja se za priključitev vode.
4. Adapter za pipo (1 kos): Vsebuje porozen filter, ki se uporablja za priključitev s hladno vodo omrežja.
5. Vodni filter (1 kos *možnost): Uporablja se za priključitev vodovoda na napravo. Vodni filter ni potreben, če je na voljo povezava za balon.

4.6 Priključitev vodne cevi na napravo

Če želite priključiti cev za vodo na napravo, sledite spodnjim navodilom.

1. Na hrbtni strani naprave odstranite priključek na nastavku vmesnika cevi in vstavite cev skozi priključek.

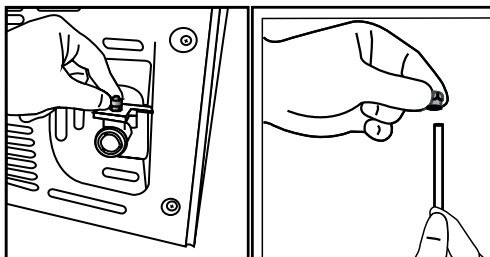

Namestitev

2. Potisnite cev za vodo tesno navzdol in povežite z nastavkom za cevni vmesnik.
1. Odstranitev priključka (1) iz vmesnika pipe (2).

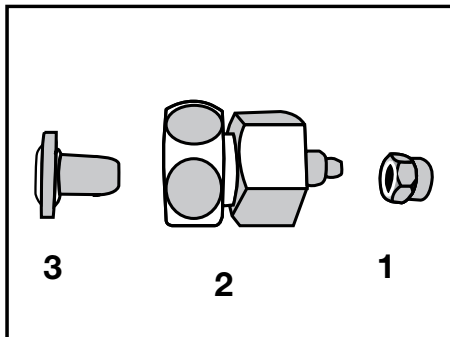
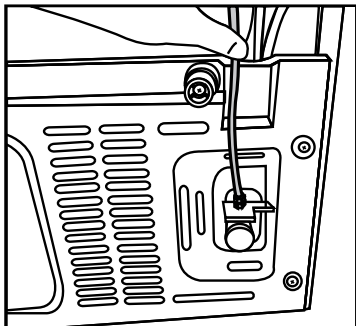

3. Zategnite priključek ročno, da ga pritrdite na nastavek vmesnika cevi. Morda boste zategnili priključek tudi s pomočjo cevnega ključa ali s kleščami.

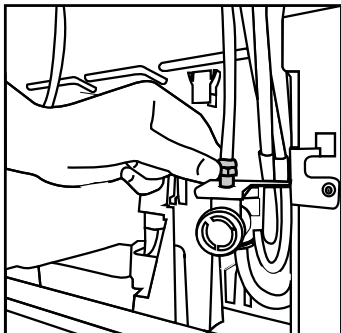

2. Priključite vmesnik pipe na vodovodni ventil.

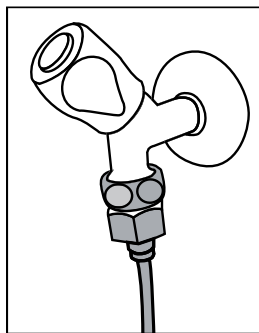

4. Povežite drugi konec cevi za vodovod (glej poglavje 4.7) ali če uporabljate balon, na vodno črpalko (glejte poglavje 4.8).

3. Pritrdite priključek okoli cevi za vodo.

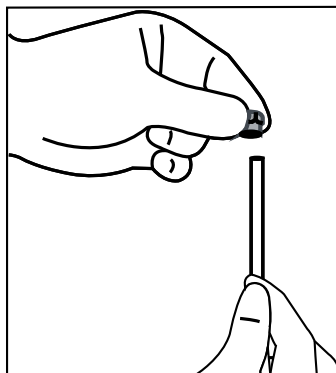

4.7 Priključitev na vodovod (Možnosti izvedbe)

Za povezavo naprave z vodom hladne vode, se mora na hladno vodno omrežje v vašem domu namestiti standardni 1/2 " priključek za ventil. Če priključek ni na voljo ali če niste prepričani, se posvetujte z usposobljenim vodovodarjem.

Namestitev

4. Pritrdite priključek v vmesnik pipe in zategnite ročno ali z orodjem.

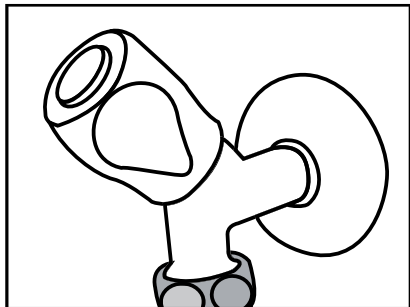

5. Da bi se izognili poškodovanju, premiku ali nenamernemu odklopu cevi, uporabite sponke, ki cev za vodo ustrezno pritrdijo.



OPOZORILO: Po odprtju pipe se naprej preprečajte, da ni puščanja vode na obeh koncih cevi za vodo. V primeru puščanja, izklopite ventil in zategnite vse priključke s pomočjo cevnega ključa ali klešč.

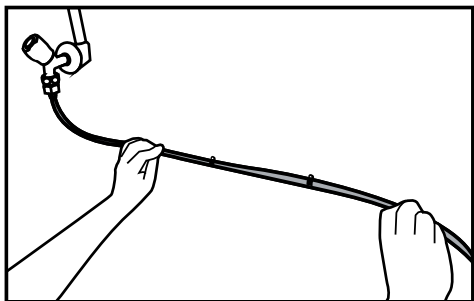

4.8. Za naprave, ki uporabljajo vodni balon (Možnosti izvedbe)

Če želite uporabiti vodni balon za priključitev naprave z vodo, morate uporabiti vodno črpalko, ki jo priporoča pooblašeni servis.

1. Priključite en konec cevi za vodo, ki je priložena črpalci, na napravo (glejte 4.6) in sledite spodnjim navodilom.

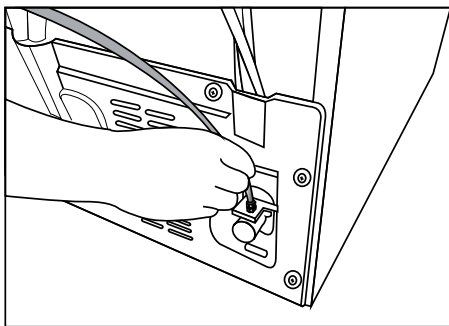

2. Priključite drugi konec cevi za vodo na vodno črpalko s pritiskom cevi v dovodno cev črpalke.

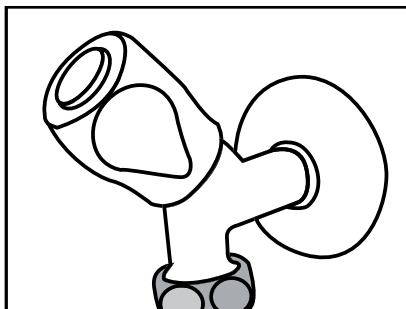

3. Namestite in pritrdite cev črpalke v notranjost balona.

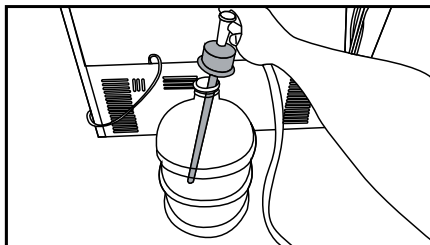

Namestitev

4. Ko je priključitev vzpostavljena, vključite in zaženite vodno črpalko.



Prosimo, počakajte 2-3 minute po zagonu črpalke za doseg želeno učinkovitosti.



Glej tudi navodila črpalke za priključitev vode.



Pri uporabi balona vodni filter ni potreben.

4.9 Vodni filter (Možnosti izvedbe)

Produkt ima lahko notranji ali zunanji filter, odvisno od modela. Za pritrnitev vodnega filtra, sledite spodnjim navodilom.

4.9.1. Pritrditev zunanje filtra na steno (možnost)



OPOZORILO: Ne popravljajte filtra na napravi.

Preverite, če so naslednji deli priloženi vašemu modelu naprave:

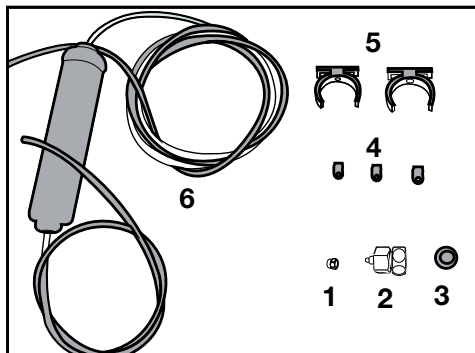

1. Priključek (1 kos): Uporablja se za priključitev cevi za vodo na zadnji strani naprave.
2. Adapter za pipo (1 kos): Uporablja se za priključitev na vodovod s hladno vodo.
3. Porozni filter (1 kos)
4. Cevne sponke (3 kosi): Uporabljajo se, da pritrdijo cev za vodo na steno.
5. Priključek za filter na napravo (2 kosa): Uporabljata se, da pritrdite filter na steno.

6. Vodni filter (1 kos): Uporablja se za priključitev naprave na vodovod. Vodni filter ni potreben, če uporabljate priključek za balon.

1. Priključite vmesnik pipe na vodovodni ventil.
2. Določite lokacije za pritrnitev zunanje filtra. Pritrdite priključek filtra za napravo (5) na steno.
3. Pritrdite filter v pokončnem položaju na priključek filtra, kot je navedeno na etiketi. (6)

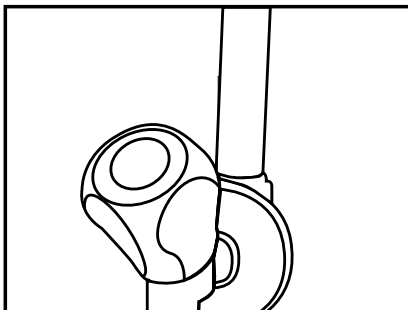

4. Pritrdite cev za vodo, ki sega od vrha filtra do vmesnika vodnega priključka naprave (glej 4.6.).

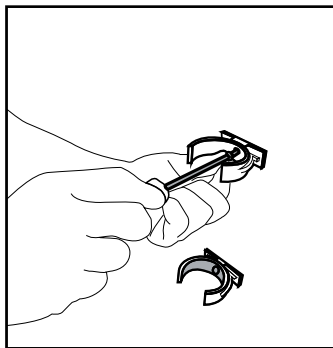

Namestitev

Ko je priključitev narejena, izgleda kot na spodnji sliki.

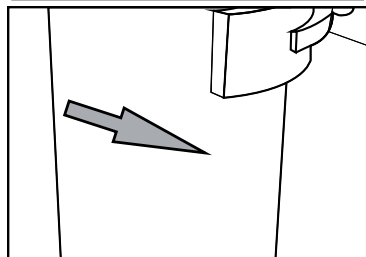
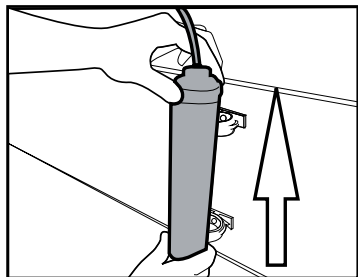

4.9.2. Notranji filter

Notranji filter, ki je dobavljen z napravo ni nameščen ob dostavi, zato za namestitev filtra sledite spodnjim navodilom.

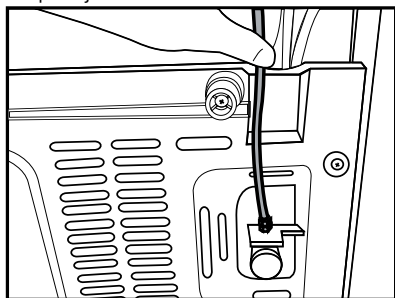

Vodna linija:

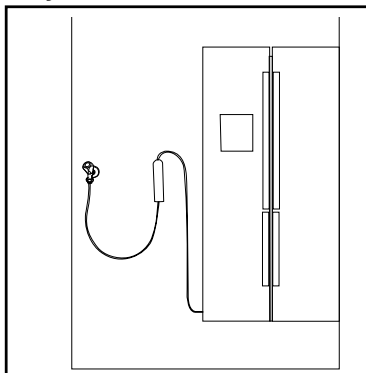

Linija do balona:

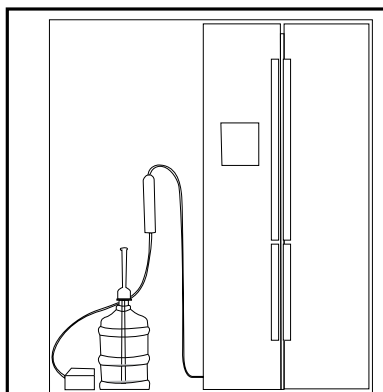

Po priključitvi filtra prvih 10 kozarcev vode ne smete uporabljati.

Namestitev

1. Prikaz izklopljenega ledu "Ice Off" mora biti aktiven ob namestitvi filtra. Vključite prikazovalnik ON-OFF z uporabo tipke ledu "Ice" na zaslonu.

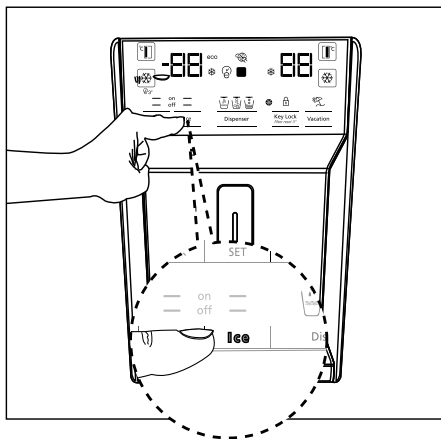

2. Odstranite posodo za zelenjavo za dostop do vodnega filtra.

Odstranite vodni filter z izvlečenjem pokrova za obvod.

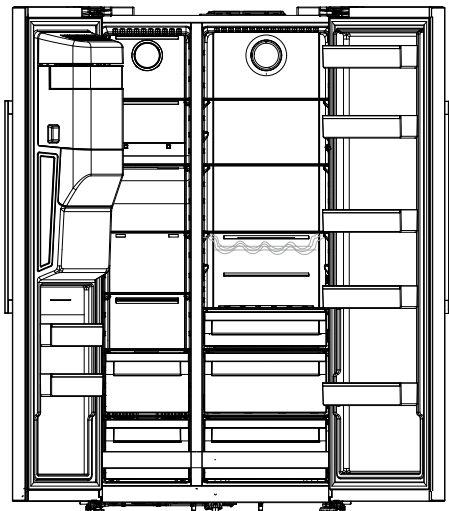

Po odstranitvi pokrova lahko izteče nekaj kapljic vode, kar je normalno.

3. Namestite pokrov vodnega filtra v mehanizem in potisnite, da se zaskoči.

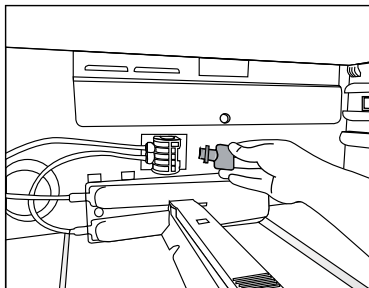

4. S ponovnim pritiskom tipke "Ice" na zaslonu preključite način "Ice Off".



Filter vode bo počistil določene tuje delce v vodi. To ne bo počistilo mikroorganizmov iz vode.

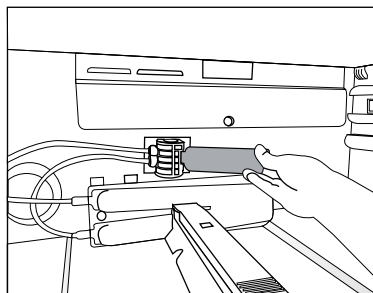



Najprej preberite poglavje "Varnostna navodila"!

5.1 Kako varčevati z energijo



Priključitev naprave na elektronski sistem za varčevanje z energijo je škodljivo, saj lahko poškoduje napravo.

- Za prostostoječo napravo; 'ta hladilna naprava ni namenjena uporabi kot vgradna naprava' ;
- Vrata hladilnika ne imejte odprta dalj časa.
- Ne postavljajte tople hrane ali pijače v hladilnik.
- Ne napolnite preveč hladilnika, kar zaustavlja notranji pretok zraka in zmanjša hladilno moč.
- Odvisno od značilnosti naprave; odmrzovanje zamrznjenih živil v prostoru hladilnika bo zagotovilo varčevanje z energijo in ohranjanje kakovosti hrane.
- Da zagotovite varčevanje z energijo in zaščitite hrano v boljših pogojih shranjevanja, hrano shranjujte v hladnejših predalih hladilnika.
- Poskrbite, da hrana ni v stiku s ticalom temperature predela hladilnika, kot je opisano v nadaljevanju.

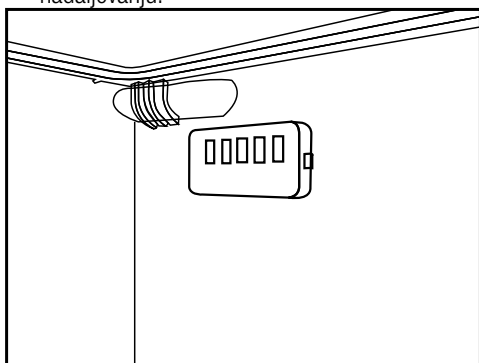

- Če so vrata zaprta, vroč in vlažen zrak ne bo prodrl neposredno v vaš izdelek, na ta način se vaš izdelek sam optimizira v pogojih, ki zadoščajo za zaščito vaše hrane. V tej funkciji varčevanja z energijo bodo funkcije in sestavni deli, kot so kompresor, ventilator, grelec, odtaljevanje, osvetlitev, zaslon in tako naprej, delovali v skladu s potrebami po minimalni porabi energije, hkrati pa ohranjali svežino živil.
- Če je na voljo več možnosti, je treba steklene police namestiti tako, da odprtine za zrak na zadnji steni niso blokirane, saj izpusti zraka ostanejo pod stekleno polico. Ta kombinacija lahko pomaga izboljšati razporeditev zraka in energetsko učinkovitost.

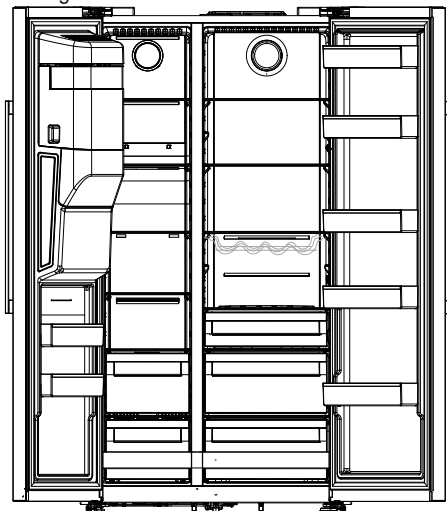

5.2 Prvo delovanje

Pred uporabo hladilnika se prepričajte, da je vse pripravljeno v skladu z navodili v poglavjih "Varnostna in okoljevarstvena navodila" in "Namestitve".

- Izdelek naj deluje 12 ur brez hrane v njem in medtem ne odpirajte vrat, razen če je to nujno potrebno.



Ko je kompresor vklopljen, se sliši zvok. Normalen je tudi zvok, ko je kompresor neaktiven, zaradi stisnjene tekočine in plinov v hladilnem sistemu.



Običajno je, da so sprednji robovi hladilnika topli. Ta območja so zasnovana, da se segrejejo, saj se s tem prepreči kondenzacija.



Pri nekaterih modelih se indikatorska plošča samodejno izklopi 1 minuto po zaprtju vrat. Ponovno se aktivira, ko so vrata odprta ali pritisnete kateri koli gumb.

6 Upravljanje izdelka



Najprej preberite poglavje "Varnostna navodila"!

- Za pospešitev odtajanja ne uporabljajte nobenega mehničnega orodja ali drugih orodij, razen priporočil proizvajalca.
- Kot oporo ali stopnico ne uporabljajte delov hladilnika, kot so vrata ali predali. To lahko povzroči prevrnitev izdelka ali poškodbo njegovih delov.
- Izdelek se uporablja samo za shranjevanje živil.
- Izklopite ventil za vodo, če vas ne bo nekaj časa doma (npr. ste na dopustu) in dlje časa ne boste uporabljali ledomata ali dozatorja vode. V nasprotnem primeru lahko pride do puščanja vode.

6.1 Izklop izdelka

- Če izdelka ne boste uporabljali dlje časa;
 - ga izklopite,
 - spraznite hrano, da preprečite vonjave,
 - počakajte, da se led otopi,
 - očistite notranjost in počakajte, da se posuši.
 - vrata pustite odprta, da preprečite poškodbe plastike v notranjosti.

6 Upravljanje izdelka

Najprej preberite poglavje "Varnostna navodila"!

6.2 Indikatorska plošča

Indikatorske plošče se lahko razlikujejo glede na model vašega izdelka.

Zvočne in vizualne funkcije ploščadi prikazovalnika bodo v pomoč pri uporabi hladilnika.

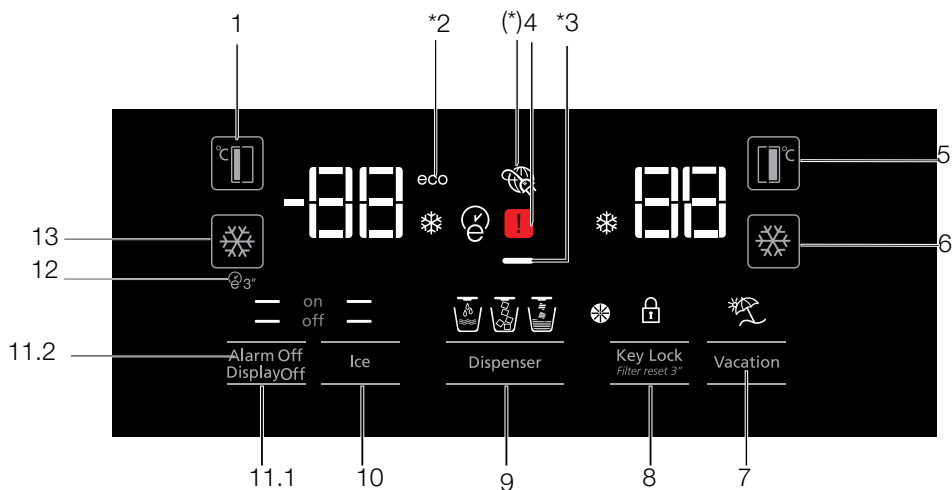

1. Nastavitev temperature zamrzovalnega dela
2. Varčen način
3. Funkcija varčevanja energije (zaslon ugasnjen)
4. Opozorilo za izpad napajanja/visoko temperaturo/napako
5. Nastavitev temperature hladilnega dela
6. Hitro hlajenje
7. Funkcija za počitnice
8. Zaklep tipkovnice/preklic opozorila za zamenjavo filtra
9. Izbira vode, drobljenega ledu, ledenih kock
10. Indikator vklopa/izklopa ledomata
11. Vklop/izklop zaslona /Opozorilo za izklop alarma
12. Autoeco (samodejno varčevanje)
13. Hitro zamrzovanje

***Morda ni na voljo pri vseh modelih**



***Izbirno:** Številke v tem priročniku so shematične in se morebiti ne bodo popolnoma ujemale z vašo napravo. Če vaš izdelek ne vsebuje ustreznih delov, se podatki nanašajo na druge modele.

Uporaba naprave

1. Nastavitev temperature zamrzovalnega dela

S pritiskom na gumb (🌡️) omogočite nastavitev temperaturo zamrzovalnega predela na -18, -19, -20, -21, -22, -23, -24, -18...

2. Varčen način

Pomeni, da hladilnik deluje v načinu varčevanja energije. Kazalec bo vklopljen, če je temperatura zamrzovalnega dela nastavljena na -18 ali če je vklopljena funkcija varčevanja energije in se izvaja energijsko varčno hlajenje. (ECO)

3. Funkcija varčevanja energije (zaslon ugasnjen)

Če so vrata naprave dlje časa ostala zaprta, se funkcija varčevanja energije samodejno vklopi, simbol te funkcije pa zasveti. Ko je funkcija za varčevanje energije aktivirana, se bodo na zaslonu izklopili vsi simboli razen simbol za varčevanje energije. Če med delovanjem funkcije za varčevanje energije pritisnete kateri koli gumb ali odprete vrata, se bo funkcija izklopila in simboli na zaslonu se bodo vrnili na običajno delovanje. Funkcija varčevanja energije se vklopi med dostavo iz tovarne in je ni mogoče preklicati.

4. Opozorilo za izpad napajanja/visoko temperaturo/napako

Ta indikator (⚠️) sveti v primeru izpada napajanja, visoke temperature in opozoril za napake. V primeru daljšega izpada napajanja na digitalnem zaslonu utripa najvišja temperatura, dosežena v zamrzovalnem delu. Po preverjanju hrane v zamrzovalnem delu izbrišite opozorilo tako, da pritisnete kateri koli gumb (🔑) ali gumb za izklop alarma. Ta indikator se aktivira v primeru nezadostnega hlajenja hladilnika ali napake senzorja. Ko je aktiviran ta indikator, indikator temperature zamrzovalnega dela prikazuje »E«, indikator temperature hladilnega dela pa prikazuje številke, kot so »1, 2, 3 ...«. Prikazane številke predstavljajo informacije o napaki za servisno osebo.

Nastavitev temperature hladilnega dela

Ko pritisnete gumb (🌡️), lahko nastavite temperaturo hladilnega dela na 8, 7, 6, 5, 4, 3, 2... v tem zaporedju.

6. Hitro hlajenje

Za hitro hlajenje pritisnite gumb ; s tem aktivirate kazalec hitrega hlajenja (❄️).

Za izklop izbrane funkcije ponovno pritisnite gumb. To funkcijo uporabite, ko svežo hrano postavite v hladilni predel ali za hitro hlajenje živil. Ko je funkcija vklopljena, bo hladilnik neprekinjeno deloval 1 uri.

7. Funkcija za počitnice

Ko je funkcija za počitnice (🏠) aktivirana, kazalec temperature hladilnega predela prikaže »-«, hladilni del pa nima vklopljene funkcije hlajenja. Ta funkcija ni primerna za shranjevanja živil v predelu hladilnika. Ostali predeli ostanejo hlajeni s temperaturo, ki je nastavljena za posamezni predel.

Za preklic funkcije ponovno pritisnite gumb funkcije za počitnice. (🏠)

8. Zaklep tipkovnice/preklic opozorila za zamenjavo filtra

Za aktivacijo zaklepa tipkovnice pritisnite gumb za zaklep tipkovnice (🔒). To funkcijo lahko uporabite tudi, da preprečite spreminjanje nastavitve temperature hladilnika. Filter hladilnika morate zamenjati vsakih 6 mesecev. Za izklop lučke opozorila za filter pritisnite in držite gumb (🌀) za 3 sekundo.

9. Izbira vode, drobljenega ledu, ledenih kock

Z uporabo številčnega gumba 8 se pomikajte med izbirami za vodo (🚰), kocke ledu (🧊) in drobljen led (🧊). Kazalec bo ostal prižgan.

10. Indikator vklopa/izklopa ledomata

Ta gumb je privzeto izklopljen. Prikazuje, ali ledomat deluje. Če sveti (🧊), to pomeni, da ledomat ni vklopljen. Pritisnite gumb za vklop/izklop ledomata in ga držite 3 sekunde, da spet vklopite ledomat.

** Za izdelavo ledu mora biti ta gumb vklopljen.

** Ko je izbrana ta funkcija, se mora pretok vode iz posode za vodo ustaviti. Lahko pa vzamete led, ki je že izdelan v ledomatu.

11.1. Vklop/izklop zaslona

Pritisnite gumb (🔌 off) za izklop (XX) ali vklop (🔌 on) zaslona.

Uporaba naprave

11.2 Opozorilo za izklop alarma

Po preverjanju hrane v zamrzovalnem delu v primeru izpada napajanja/alarma (—) za visoko temperaturo izbrišite opozorilo (⚡) tako, da pritisnete kateri koli gumb na zaslonu ali gumb za izklop alarma.

12. Autoeco (samodejno varčevanje)

Za aktiviranje te funkcije pritisnite za 3 sekunde na gumb za »auto eco« (samodejno varčevanje) (Ⓜ3). Če bodo vrata med delovanjem funkcije dalj časa ostala zaprta, bo hladilni del preklopil v način varčnejšega delovanja. Za izklop funkcije ponovno pritisnite gumb.

Kazalec zasveti po 6 urah, ko je aktivirana funkcija »auto eco« (samodejno varčevanje). (Ⓜ3)

13. Hitro zamrzovanje

Za hitro zamrzovanje pritisnite tipko; aktivira se indikator hitrega zamrzovanja (ⓂX).

Ko je funkcija hitrega zamrzovanja vklopljena, zasveti indikator hitrega zamrzovanja in indikator temperature zamrzovalnega dela prikazuje vrednost -27.

Znova pritisnite tipko za hitro zamrzovanje (ⓂX), da prekličete to funkcijo. Indikator hitrega zamrzovanja se izklopi in aparat se vrne na običajne nastavitve.

Funkcija hitrega zamrzovanja se samodejno izklopi po 24 urah, razen če to uporabnik prekliče. Če želite zamrzniti veliko količino sveže hrane, pritisnite tipko za hitro zamrzovanje 12 ur pred postavitvijo hrane v zamrzovalni del.

6.3 Modul z osvežilcem zraka

(FreshGuard)

(Ta funkcija je izbirna)

Modul z osvežilcem zraka hitro odstrani neprijetne vonjave v hladilniku, preden prežamejo površine. S tem modulom, ki je nameščen na strop predala za sveža živila, se bodo slabe vonjave razblinile, zrak bo prešel v filter za odpravo neprijetnih vonjav, ta pa bo zrak poslal nazaj v predal za sveža živila. Tako bodo odstranjene neprijetne vonjave, ki se pojavijo med shranjevanjem živil v hladilniku, preden prežamejo površine.

To omogočajo ventilator, dioda in filter za svež zrak, ki je vgrajen v modulu.

Ko želite uporabiti dezodorizorski modul, ga aktivirajte s kazalnim gumbom.

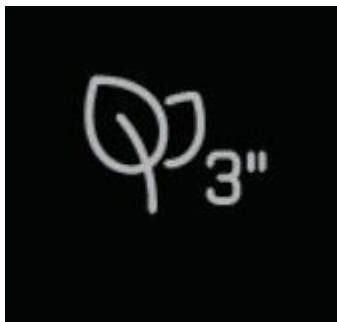

6.4 Predal za zelenjavo z nadzorovano vlažnostjo (EverFresh+)

(izbirno)

Zahvaljujoč predalu za zelenjavo z nadzorovano vlažnostjo lahko zelenjavo in sadje dlje časa hranite v okolju z idealnimi pogoji vlažnosti. S sistemom za nastavitve vlažnosti s tremi možnostmi na sprednji strani vašega predala za zelenjavo lahko nadzorujete vlago v predalu glede na hrano, ki jo shranjujete. Priporočamo vam, da hrano shranite tako, da izbirate možnost za zelenjavo, če hranite samo zelenjavo, možnost za sadje, če hranite samo sadje, in mešano, če hranite mešano hrano.

Priporočamo, da zelenjave in sadja ne hranite v vrečah, da bi izboljšali čas shranjevanja živil in bolje izkoristili sistem za nadzor vlažnosti. Če jih pustite v plastičnih vrečkah, zelenjava v kratkem času zgnije. Priporočamo, da zlasti kumare in brokoli ne shranjujete v zaprtih vrečah. V primerih, ko stik z drugo zelenjavo ni zaželen, uporabite embalažne materiale, kot je papir, ki ima higiensko določeno stopnjo poroznosti.

Ko nameščate zelenjavo, na dno položite težko in trdo zelenjavo, zgoraj pa lahko in mehko, pri čemer upoštevajte določene teže zelenjave.

Sadja z visoko vsebnostjo plina etilena, kot so hruške, marelice, breskve in zlasti jabolka, ne postavljajte v isti predal za zelenjavo z drugo zelenjavo in sadjem. Plin etilen, ki izhaja iz tega sadja, lahko povzroči, da druga zelenjava in sadje hitreje dozori in hitreje začne gniti.

6.5 Modra lučka/HarvestFresh (izbirno)

Modra lučka,

Zelenjava in sadje, shranjeno v predalu za zelenjavo, osvetljeno z modro lučko, zaradi učinka valovne dolžine modre svetlobe, še naprej izvaja fotosintezo in ohranja raven vitamina C.

HarvestFresh,

Zelenjava in sadje, shranjeno v predalu za zelenjavo, osvetljeno s tehnologijo HarvestFresh, ohranja raven vitaminov (vitamina A in C) dlje časa, zahvaljujoč ciklom modre, zelene, rdeče lučke in teme, ki simulirajo dnevni cikel.

Ko se vrata hladilnika odprejo v obdobju teme tehnologije HarvestFresh, bo to vaš hladilnik samodejno zaznal in za vaše udobje močneje osvetlil predal z eno od modrih, zelenih ali rdečih lučk. Ko zaprete vrata vašega hladilnika, se obdobje teme nadaljuje, naprej predstavlja obdobje noči v dnevnu.

Uporaba naprave

6.6 Uporaba dozatorja za vodo

(Ta funkcija je izbirna)



Prvih nekaj kozarcev vode, ki jih natočite iz dozatorja, je običajno toplih.



Če se dozator ne uporablja dlje časa, zavrzite prvih nekaj kozarcev vode, da bi nato dobili čisto vodo.

1. S svojim kozarcem potisnite ročko dozatorja za vodo. Če imate plastični kozarec, boste lažje potisnili ročko s svojo roko.
2. Za želeno količino vode v kozarcu spustite ročko.

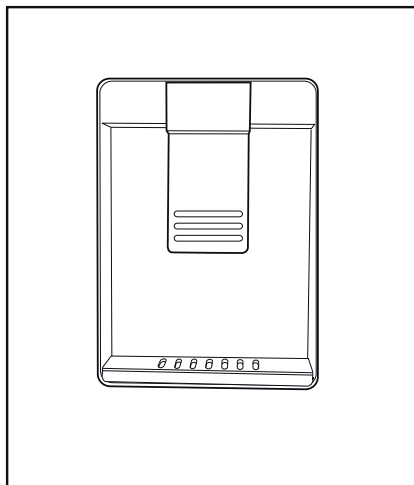

Količina pretoka vode iz dozatorja je odvisna od vašega pritiska na ročko. Ko se nivo vode v kozarcu/posodi toliko poveča, rahlo sprostite pritisk na ročko, da preprečite prelivanje. Če rahlo pritisnete na ročko, bo voda samo kapljala; to je normalno in ni okvara.

6.7 Polnjenje rezervoarja za vodo

Odprite pokrov rezervoarja za vodo, kot je prikazano na sliki. Napolnite s čisto pitno vodo. Zaprite s pokrovčkom.

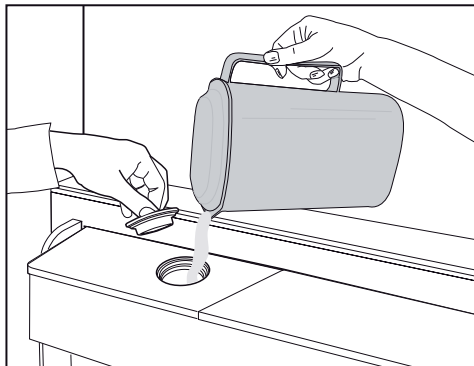

6.8 Čiščenje rezervoarja za vodo

Odstranite rezervoar za vodo s police na vratih.

Ločite ga z držanjem obeh strani vratne police.

Primate na obeh straneh rezervoarja in odstranite pod 45° kotom.

Odstranjevanje in čiščenje rezervoarja za vodo.

Uporaba naprave

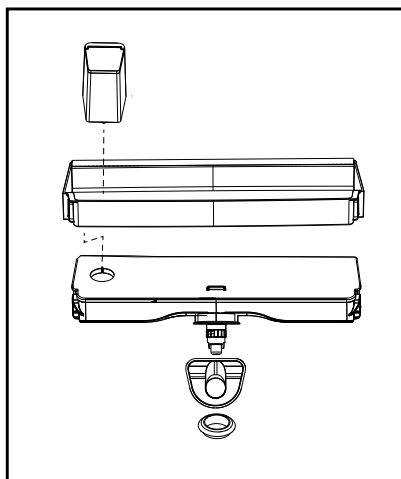
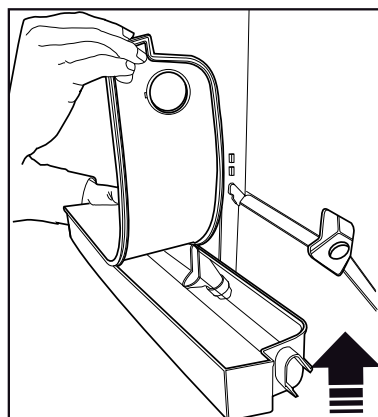
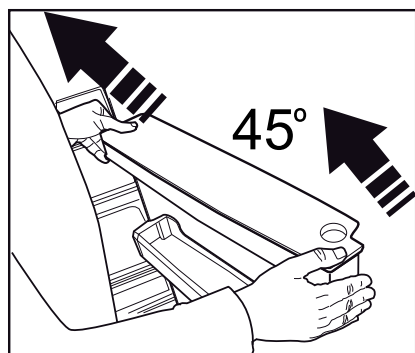
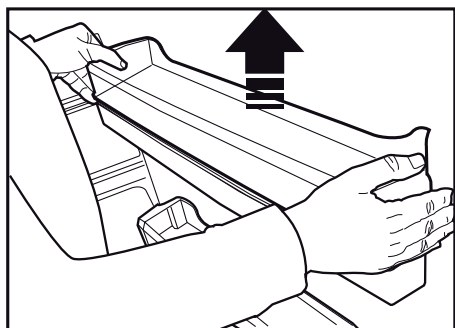

V rezervoar za vodo ne polnite sadnega soka, gaziranih pijač, alkoholnih pijač ali drugih tekočin, ki so nezdružljive za uporabo v dozatorju. Uporaba takšnih tekočin povzroči okvaro in nepopravljivo škodo dozatorja. Uporaba dozatorja na ta način ne sodi pod območje garancije. Nekatere kemikalije in dodatki v pijačah / tekočinah lahko povzročijo materialno škodo na rezervoarju za vodo.



Sestavne dele rezervoarja za vodo in dozatorja se ne sme oprati s pomivalnim strojem.



Sestavni deli rezervoarja za vodo in dozatorja vode se ne smejo oprati v pomivalnem stroju.

6.8 Košara za mlečne izdelke (hladen prostor)

(Ta funkcija je izbirna)

Košara za mlečne izdelke (hladen prostor) ” zagotavlja nižjo temperaturo kot v hladilniku. V tej košari shranjujete delikatese (salame, klobase, mlečni izdelki itd.), ki zahtevajo nižjo temperaturo skladiščenja ali mesne, piščančje ali ribje izdelke za takojšnjo uporabo. V tej košari ne shranjujete sadja in zelenjave.

6.9 Predal za zelenjavo

Predal za zelenjavo hladilnika je zasnovan tako, da ohranja svežino z ohranjanjem vlažnosti. V ta namen se v hladnejšem predalu za zelenjavo okrepi kroženje hladnega zraka. Hranite sadje in zelenjavo v tem predelu. Zeleno listno zelenjavo in sadje hranite ločeno, da jim podaljšate življenje.

6.10 Ionizator

(Ta funkcija je izbirna)

Sistem za ionizacijo v zračnem kanalu hladilnega prostora služi za ionizacijo zraka. Negativne emisije ionov bodo odpravile bakterije in druge molekule, ki povzročajo vonj v zraku.

6.11 Filter za vonjave

(Ta funkcija je izbirna)

Filter vonjav v zračnem kanalu predela hladilnika služi za preprečevanje nastajanja neprijetnega vonja.

Uporaba naprave

6.12 Jemanje ledu / vode (možnost)

Da si postrežete z vodo (☺) / ledeno kocko (☺) in razdrobljenim ledom (☺), uporabite prikazovalnik za izbiro ustrezne možnosti. Postrezite si z vodo / ledom preko pritiska sprožilca vodnjaka v smeri naprej. Kadar preklapljate med možnostjo ledene kocke (☺) in razdrobljenega ledu (☺), se lahko prejšnja vrsta ledu še nekajkrat izprazni.

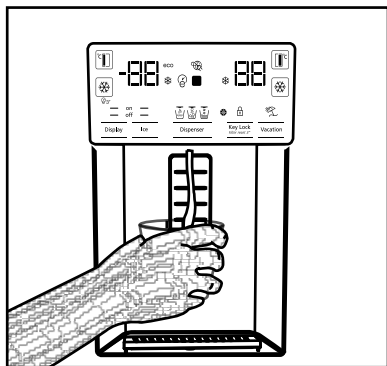

- Počakati morate približno 12 ur, preden prvič uporabite led iz vodnjaka za led / vodo. Vodnjak verjetno ne bo dajal ledu, če ni dovolj ledu v posodi za led.
- Ne smete uporabljati prvih 30 kock ledu (3-4 litrov), ki so se nastale po prvem delovanju.
- V primeru izpada električne energije aličasne napake, se je lahko led delno stalil in ponovno zamrznil. To povzroči, da se kosi ledu spojijo med seboj. V primeru daljšega izpada električne energije ali okvare, se je lahko led stalil in ta voda nato iztekla. Če naletite na to težavo, odstranite led v posodi za led in jo očistite.



OPOZORILO: Vodni sistem naprave mora biti povezan samo z dotokom hladne vode. Ne priključujte na dovod vroče vode.

- Iz naprave v prvem delovanju morda voda ne bo pritekla. Vzrok za to je zrak v sistemu. Zrak v sistemu je treba izprazniti. Da to naredite, pritisnite sprožilec vodnjaka za 1-2 minuti, dokler iz vodnjaka ne priteče voda. Začetni tok vode je lahko neenakomeren. Voda bo imela normalen pretok, ko je zrak v sistemu odstranjen.

- Voda je lahko motna ob prvi uporabi filtra, zato ne uporabljajte prvih 10 kozarcev vode.
- Počakati morate približno 12 ur, da bi po prvi namestitvi dobili hladno vodo.
- Vodni sistem naprave je narejen samo za čisto vodo. Ne uporabljajte nobenih drugih pijač.
- Priporočljivo je, da prekinete dovod vode, če naprave dlje časa ne boste uporabljali, kot v času počitnic itd.
- Če se vodnjak dlje časa ne uporablja, sta prva 1-2 kozarca iztočene vode lahko topla.

6.13 Odcejalnik (možnost)

Ko kaplja voda iz vodnjaka se nabira na odcejalniku, in tu ni na voljo odvod vode. Izvlecite pladenj za odcejanje oziroma pritisnite na robovih, da ga odstranite. Nato lahko izpraznite vodo, ki se je nabrala v odcejalniku.

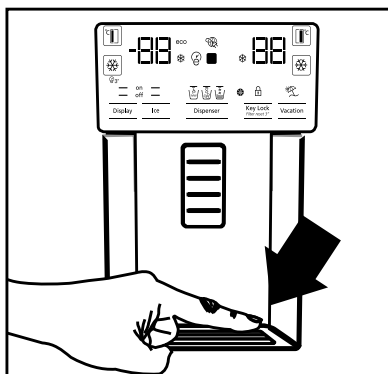

6.14 Izdelovalec ledu (možnost)

Izdelovalec ledu se nahaja na zgornjem delu pokrova zamrzovalnika.

Primate ročici na obeh straneh posode za shranjevanje ledu in ga dvignite, da ga odstranite. Odstranite okrasni pokrov izdelovalca ledu s premikanjem navzgor.

DELOVANJE

Če želite odstraniti zalogovnik ledu Držite zalogovnik ledu pri ročajih, nato ga pomaknite navzgor in potegnite ven. (Slika 1)

Uporaba naprave

Če želite ponovno namestiti zalogovnik ledu
Držite zalogovnik ledu z ročaji, pomaknite ga gor pod kotom, da se prilegajo strani zalogovnika k njegovim režam in se prepričajte, da je noznik izbirnika ledu pravilno nameščen. (Slika 2)

Potisnite trdno navzdol, dokler ni več prostora med zalogovnikom in plastičnimi vrati. (Slika 2)

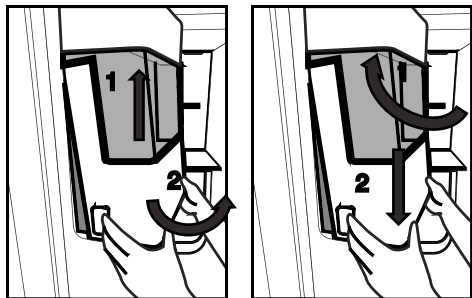

Če imate težave pri ponovni namestitvi zalogovnika, zavrtite ročico za 90° in ga ponovno namestite, kot je prikazano na sliki 3.

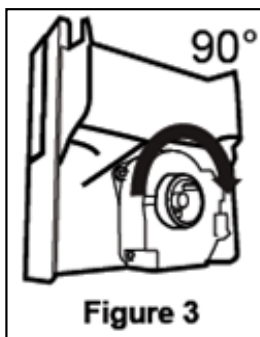

Vsak zvok, ki se sliši ob padcu ledu v zalogovnik je del normalnega delovanja.

Ko dozirniki ledu ne delujejo pravilno

Če ledene kocke dalj časa ne boste jemali, bodo te ustvarile sprjeti kos ledu. V tem primeru vas prosimo, da odstranite zalogovnik ledu v skladu z zgoraj navedenimi navodili, razbijte ledene kose, zavrzite nerazdružljive dele ledu in vrnite ledene kocke nazaj v zalogovnik ledu. (Slika 4)



Če led ne pade ven, preverite zaustavitev ledu v kanalu in ga odstranite. Redno preverjajte kanalček za led, da odstranite zapreke, kot je prikazano na sliki 5.

Pri prvi uporabi vašega hladilnika ali če ga ne uporabljate daljše časovno obdobje Ledene kocke so lahko majhne zaradi zraka v cevi, ki nastane po priključitvi, ves zrak se bo odstranil med normalno uporabo.

Zavrzite led, ki je izdelan pred približno enim dnevom, saj lahko voda iz pipe vsebuje kontaminante.

Pozor!

Ne potiskajte roke ali kateri koli drug predmet v kanal ledu in rezila, saj lahko poškodujete dele ali pa roko. Ne dovolite, da se otroci obešajo na razdelilec ledu ali izdelovalec ledu, ker to lahko povzroči poškodbo.

Da preprečite izmuznitev zalogovnika ledu uporabite obe roke, kadar ga vzamete ven.

Če trdo zaprete vrata, lahko to povzroči razlivanje vode preko zalogovnika ledu.

Ne odstranjujte zalogovnika ledu, razen kadar je to potrebno.

Če se med uporabo lomljenega ledu pojavi blokada (led ne prihaja iz hladilnika), poskusite uporabiti kocke ledu.



Potem bo spet mogoče uporabiti lomljen led.

Pri uporabi lomljenega ledu lahko začnejo najprej izhajati kocke ledu. Obstajajo primeri izhajanja kock ledu pri uporabi lomljenega ledu.

Na vratih zamrzovalnika na sprednji strani naprave za izdelavo ledu lahko nastane tanka plast ledu.

To je običajno. Priporočamo, da plast redno odstranjujete.

Rešetka v spodnjem delu dozirnika za vodo se sčasoma napolni z vodo. Vodo redno praznite.

Priporočamo, da vodo redno odstranjujete iz tega območja.

Med padanjem ledu iz rezervoarja za shranjevanje je pojav hrupa normalen in ne nakazuje na okvaro izdelka.

Mehanizem rezil v banki ledu je oster in vas lahko poškoduje.

Če iz dispencerja za led ne izhaja led, se je led lahko zagozdil. Odstranite rezervoar in ga ponovno očistite.

Vrsta ledu se lahko spremeni, ko pritisnete tipko za led, da dobite led. Spustite sprožilec, spremenite tip ledu.

Uporaba naprave

6.15 Zamrzovanje sveže hrane

- Da bi ohranili kakovost hrane, je treba živila, nameščena v zamrzovalniku, čim prej zamrzniti, zato uporabite hitro zamrzovanje.
- Če želite zamrzniti veliko količino sveže hrane, pritisnite tipko za hitro zamrzovanje 24 ur pred postavitvijo hrane v zamrzovalni del.
- Zamrzovanje hrane, ko je še sveža, podaljša čas shranjevanja v zamrzovalniku.
- Zapakirajte kose hrane v nepredušne zaprte pakete in tesno zaprite.
- Preden živila shranite v zamrzovalnik, poskrbite, da bodo zapakirana. Namesto običajnega embalažnega papirja uporabite vrečke za zamrzovanje, aluminijasta folija in papir zaščiten pred vlago, plastično vrečko ali podobni embalažni material.
- Vsako pakiranje živil označite tako, da na embalaži napišete datum zamrzovanja. Tako boste lahko ohranjali svežino vsakega pakiranja vsakič, ko odprete zamrzovalnik. Imejte starejše pakete hrane spredaj, da zagotovite njihovo čimprejšnjo uporabo.
- Zamrznjene živilske izdelke morate uporabiti takoj po odtajanju in jih ne smete ponovno zamrzniti.
- Ne dajajte zamrzniti večje količine hrane naenkrat.

Nastavitev zamrzovalnega dela	Nastavitev hladilnega dela	Opisi
-18 °C	4°C	To je privzeta, priporočena nastavitev.
-20, -22 ali -24 °C	4°C	Te nastavitve se priporočajo pri temperaturi okolja nad 30 °C.
Hitro zamrzovanje	4°C	Pritisnite tipko za hitro zamrzovanje 24 ur pred postavitvijo hrane v aparat. Ko je postopek končan, se aparat ponastavi na prejšnje nastavitve.
-18 °C ali hladneje	2°C	Uporabite te nastavitve, če menite, da hladilni del ni dovolj mrzel zaradi temperature okolja ali pogostega odpiranja vrat.

6.16 Priporočila za shranjevanje zamrznjene hrane

Temperaturo morate nastaviti na najmanj -18 °C.

1. Kakor hitro je mogoče postavite kose hrane v zamrzovalnik, da preprečite odtajanje.
2. Pred zamrzovanjem preverite "Datum izteka" na embalaži in se prepričajte, da ni potekel.
3. Pazite, da embalaža živil ni poškodovana.

6.17 Podatki o zamrzovalniku

V skladu s standardi IEC 62552 mora zamrzovalnik v 24 urah zamrzniti 4,5 kg živil pri -18 °C ali nižjih temperaturah za vsakih 100 litrov prostornine zamrzovalnega prostora. Živila je mogoče ohraniti za dalj časa le pri ali pod temperaturo -18 °C. Živila lahko mesece hranite sveža (v globokem zamrzovalniku pri temperaturah 18 °C ali pod njo). Živilski izdelki, ki se zamrzujejo, se noter ne smejo dotikati že zamrznjene hrane, da bi se tako izognili njenemu delnemu odtajanju.

Uporaba naprave

Zavrite zelenjavo in odstranite vodo, da podaljšate čas zamrzovanja. Postavite hrano po filtriranju v nepredušno zaprte pakete in jih postavite v zamrzovalnik. Banane, paradižnik, zelena solata, zelena, kuhana jajca, krompir in podobna vrsta hrane se ne sme zamrzniti. Zamrznitev teh živil bo preprosto zmanjšala hranilno vrednost in kakovost hrane, pa tudi morebitno kvarjenje zdravja.

Svetilk, ki jih uporabljate v tej napravi, ni mogoče uporabiti za razsvetljavo hiše. Namen te svetilke je pomagati uporabniku varno in udobno postaviti hrano v hladilnik / zamrzovalnik.

6.18 Vstavljanje hrane

Police predela zamrzovalnika	Različni zamrznjeni izdelki, vključno z mesom, ribami, sladoledom, zelenjavo itd.
Police hladilnika	Živila v loncih, zaprte plošče in zaprte škatle, jajca (v škatli)
Predel hladilnika s policami in vratci	Majhna in pakirana hrana ali pijača
Košara za zelenjavo	Sadje in zelenjava
Predel za svežo hrano	Delikatese (hrana za zajtrk, mesni izdelki, ki jih porabite v kratkem roku)

6.19 Opozorilo o odprtih vratih

(Ta funkcija je izbirna)

Če vrata izdelka ostanejo odprta 1,5 minute, se zasliši zvočno opozorilo. Zvočno opozorilo se ustavi, ko so vrata zaprta ali pritisnete kateri koli gumb na zaslonu (če je na voljo).

6.20 Lučka za osvetlitev

Notranja luč uporablja LED svetilko. Za kakršne koli težave s to svetilko se obrnite na pooblaščen servis.

7 Vzdrževanje in čiščenje



OPOZORILO: Najprej preberite poglavje "Varnostna navodila"!



OPOZORILO: Izključite hladilnik pred čiščenjem.

- Za čiščenje aparata ne uporabljajte ostrega ali abrazivnega orodja. Ne uporabljajte materialov, kot so gospodinjstva čistilna sredstva, milo, detergenti, plin, bencin, alkohol, vosek, itd.
- Odstranite prah iz prezračevalne rešetke na zadnji strani izdelka vsaj enkrat na leto (brez odpiranja pokrova). Čiščenje se izvaja s suho krpo.
- Bodite previdni, da voda ne pride v stik s pokrovom žarnice in do drugih električnih delov.
- Vrata očistite z vlažno krpo. Odstranite vso vsebino, da lahko odstranite police z vrat in police iz naprave. Odstranite police iz vrat, tako da jih dvignete navzgor. Očistite in osušite police, nato jih pritrdite nazaj na svoje mesto, tako da jih vstavite z zgornje strani.
- Na zunanji površini in kromiranih delih izdelka ne uporabljajte klorirane vode ali čistil. Klor na takšnih kovinskih površinah povzroči rjavenje.
- Ne uporabljajte ostrih in abrazivnih orodij, mila, materialov za čiščenje hiše, detergentov, plina, bencina, lakov in podobnih snovi, da bi preprečili deformacije plastičnega dela in odstranitev odtisov na delu. Za čiščenje uporabite toplo vodo in mehko krpo, nato pa vse posušite.
- Na izdelkih brez funkcije No-Frost se na zadnji steni zamrzovalnega prostora lahko pojavijo kapljice vode in ledu do debeline prsta. Tega ne čistite in nikoli ne nanašajte olj ali podobnih materialov.
- Za čiščenje zunanje površine izdelka uporabite blago navlaženo krpo iz mikrovlačen. Čistilne gobe in druge vrste čistilnih krp lahko povzročijo praske.

- Za čiščenje vseh odstranljivih komponent med čiščenjem notranje površine izdelka te komponente operite z blago raztopino, sestavljeno iz mila, vode in karbonata. Temeljito sperite in posušite. Preprečite stik vode z deli za osvetlitev in upravljalno ploščo.



POZOR:

Na notranji površini ne uporabljajte kisa, čistilnega alkohola ali drugih čistil na osnovi alkohola.

7.1 Zunanje površine iz nerjavečega jekla

Uporabite neabrazivno čistilno sredstvo za nerjaveče jekla in ga nanesite z mehko krpo, ki ne pušča vlaken. Za poliranje površino nežno obrišite s krpo iz mikrovlačen, navlaženo z vodo, in uporabite suh polirni semiš. Vedno sledite žilam nerjavečega jekla.

7.2 Čiščenje izdelka s steklenimi vrati

Odstranite zaščitno folijo na steklu.

Na površini stekla je prevleka.. Ta premaz zmanjša nastajanje madežev in omogoča enostavno čiščenje nastalih madežev in umazanje.. Steklo, ki ni zaščiteno s premazom, je lahko izpostavljeno trajnemu vplivu organskih ali anorganskih onesnaževalcev na osnovi zraka in vode, kot so apnenec, mineralne soli, nezgoreli ogljikovodiki, kovinski oksidi in silikoni, ki v kratkem času zlahka povzročijo madeže in fizične poškodbe časa. Vzdrževanje stekel postane zelo težko, če ne celo nemogoče, kljub temu da jih redno čistite. Posledično se poslabšata preglednost in videz stekla. Trde in abrazivne metode čiščenja in sredstva še povečajo te napake in pospešijo proces kvarjenja.

Za rutinske postopke čiščenja se uporabljajo *nealkalna in nekorozivna čistila na vodni osnovi. Za daljšo življenjsko dobo tega premaza za čiščenje ne uporabljajte alkalnih in jedkih snovi.

Postopek kaljenja se uporablja za povečanje odpornosti teh stekel proti udarcem in zlomu. Kot dodaten varnostni ukrep, je na zadnjo površino teh očal nanesen zaščitni film, ki preprečuje škodo okolju v primeru, da se zlomi.

7 Vzdrževanje in čiščenje

7.3 Preprečevanje vonjav

Naprava je izdelana iz materialov brez kakršnega koli vonja. Če hrano hranite v neprimernih predalih in nepravilno čiščenje notranjih površin, lahko povzroči vonjave.

Da se temu izognete, notranjost čistite z gazirano vodo vsakih 15 dni.

- Živila hranite v zaprtih posodah. Iz nezaperte hrane se lahko širijo mikroorganizmi in povzročijo neprijetne vonjave.
- Ne shranjujte hrane v hladilniku, ki ima pretečen rok ali je pokvarjena.



Čaj je eno najučinkovitejših odstranjevalcev vonjav. Uporabljene filter vrečke kuhanega čaja položite v hladilnik v odprti posodi in jo odstranite najpozneje po 12 urah. Če jo pustite v hladilniku dlje kot 12 ur, bo zbrala organizme, ki povzročajo neprijeten vonj, zato je lahko sama vir neprijetnega vonja.

7.4 Zaščita plastičnih površin

Olja razlita na plastičnih površinah lahko poškodujejo površino in jih je treba takoj očistiti s toplo vodo.

8 Odpravljanje motenj

Preverite ta seznam, preden se obrnete na servisno službo. S tem boste prihranili čas in denar. Ta seznam vključuje pogoste pritožbe, ki niso povezane z nestrokovno izdelavo ali materiali. Nekaterne funkcije, ki so omenjene, morda ne veljajo za vašo napravo.

Hladilnik ne deluje.

- Napajalni kabel ni v celoti vključen v vtičnico. >>> Priključite ga v celoti, da se vsede v vtičnico.
- Pregorela je glavna varovalka ali pa varovalka priključena na vtičnico, ki napaja napravo. >>> Preverite varovalke.

Kondenzacija na stranski steni predela hladilnika (MULTI CONA, COOL, NADZOR in FLEXI CONA).

- Vrata se prepogosto odpirajo. >>> Pazite, da ne boste odpirali vrat naprave prepogosto.
- Okolje je preveč vlažno. >>> Ne nameščajte naprave v vlažnih okoljih.
- Živila, ki vsebujejo tekočine, so shranjena v nezaprtyh posodah. >>> Naj bodo živila, ki vsebujejo tekočine, v zaprtih posodah.
- Vrata naprave so ostala odprta. >>> Vrata naprave ne imejte odprta predolgo časa.
- Termostat je nastavljen na prenizko temperaturo. >>> Nastavite termostat na primerno temperaturo.

Kompresor ne deluje.

- V primeru nenadnega izpada električne energije ali izvlečenega vtičača ter nato ponovnega vklopa, tlak plina v hladilnem sistemu naprave ni uravnotežen, kar sproži termično zaščito kompresorja. Naprava se bo ponovno zagnala po približno 6 minutah. Če se naprava ne zažene ponovno po tem času, se obrnite na servis.
- Odtajanje je vključeno. >>> To je normalno za popolnoma samodejno odtajanje naprave. Odtajanje se izvaja v rednih časovnih presledkih.
- Naprava ni priključena. >>> Prepričajte se, da je napajalni kabel priključen.
- Nastavitev temperature je napačna. >>> Izberite nastavitve na primerno temperaturo.
- Napajanja ni. >>> Naprava bo še naprej normalno delovala, ko se bo vrnilo napajanje.

Obratovalni hrup hladilnika se povečuje, medtem ko je v uporabi.

- Delovna intenzivnost naprave se lahko razlikuje, odvisno od nihanja temperature okolice. To je normalno in ne gre za okvaro.

Hladilnik teče prepogosto ali predolgo.

Odpravljanje težav

- Nova naprava je lahko večja od prejšnje. Večje naprave bodo delovale več časa.
- Sobna temperatura je lahko visoka. >>> Naprava običajno deluje več časa pri visoki sobni temperaturi.
- Naprava je lahko bila pred kratkim priključena na električno omrežje ali pa se novo živilo nahaja v notranjosti. >>> Naprava bo zahtevala več časa, da doseže nastavljeno temperaturo, če je bila pred kratkim priključena na električno omrežje ali pa se nahaja v notranjosti novo živilo. To je normalno.
- Velike količine tople hrane so bili morda pred kratkim dane v napravo. >>> Ne postavljajte tople hrane v napravo.
- Vrata so se pogosto odprla ali bila odprta daljše obdobje. >>> Topel zrak, ki se giblje znotraj povzroči, da naprava več časa deluje. Ne odpirajte vrat prepogosto.
- Vrata zamrzovalne skrinje ali hladilnika so lahko samo priprta. >>> Preverite, če so vrata popolnoma zaprta.

• Naprava je nastavljena na prenizko temperaturo. >>> Nastavite temperaturo na višjo stopnjo in počakajte, da naprava doseže nastavljeno temperaturo.

• Podložka vrat hladilnika ali zamrzovalnika je morda umazana, obrabljena, počena ali ni pravilno vstavljena. >>> Očistite jih ali zamenjajte podložko. Poškodovana oz. raztrgana podložka vrat bo povzročila, da naprava deluje več časa, da ohrani trenutno temperaturo.

Temperatura zamrzovalnika je zelo nizka, vendar je temperatura hladilnika primerna.

• Termostat zamrzovalnika je nastavljen na zelo nizko temperaturo. >>> Nastavite temperaturo predela zamrzovalnika na višjo stopnjo in še enkrat preverite.

Temperatura hladilnika je zelo nizka, vendar je temperatura zamrzovalnika primerna.

• Termostat hladilnika je nastavljen na zelo nizko temperaturo. >>> Nastavite temperaturo predela hladilnika na višjo stopnjo in še enkrat preverite.

Živilski izdelki hranjeni v predelih hladilnika so zamrznjeni.

• Termostat hladilnika je nastavljen na zelo nizko temperaturo. >>> Nastavite temperaturo predela zamrzovalnika na višjo stopnjo in še enkrat preverite.

Temperatura hladilnika ali zamrzovalnika je previsoka.

• Termostat hladilnika je nastavljen na zelo visoko stopnjo. >>> Nastavitev temperature v predelu hladilnika vpliva na temperaturo predela zamrzovalnika. Spremenite temperaturo hladilnika ali zamrzovalnika in počakajte, da ustrezni predeli dosežejo nastavljeno temperaturno raven.

• Vrata so se pogosto odpirala ali bila odprta daljše obdobje. >>> Ne odpirajte vrat prepogosto.

• Vrata so lahko samo priprta. >>> Popolnoma zaprite vrata.

• Naprava je lahko bila pred kratkim priključena na električno omrežje ali pa se novo živilo nahaja v notranjosti. >>> To je normalno. Naprava bo zahtevala več časa, da doseže nastavljeno temperaturo, če je bila pred kratkim priključena na električno omrežje ali pa se nahaja v notranjosti novo živilo.

• Velike količine tople hrane so bili morda pred kratkim dane v napravo. >>> Ne postavljajte tople hrane v napravo.

Tresenje ali hrup.

• Tla niso ravna ali gladka. >>> Če se naprava trese, ko jo počasi premikate, prilagodite nogice za uravnoteženje naprave. Prav tako poskrbite, da so tla dovolj trdna, da nosijo napravo.

• Vsi predmeti, ki so dani na napravo lahko povzročijo hrup. >>> Odstranite vse predmete, ki so postavljeni na napravo.

Naprava proizvaja hrup pretoka tekočine, pršenja ipd.

• Principi delovanja naprave vključujejo tokove tekočin in plinov. >>> To je normalno in ne gre za okvaro.

Sliši se zvok podoben vetriču, ki prihaja iz naprave.

Odpravljanje težav

- Naprava uporablja ventilator za postopek hlajenja. To je normalno in ne gre za okvaro.

Nabira se kondenzacija na notranjih stenah naprave.

- Vroče ali vlažno vreme bo povečalo nabiranje ledu in kondenzacije. To je normalno in ne gre za okvaro.
- Vrata so se pogosto odprla ali bila odprta daljše obdobje. >>> Ne odpirajte vrat prepogosto; če so odprta, zaprite vrata.
- Vrata so lahko samo priprta. >>> Popolnoma zaprite vrata.

Nabira se kondenzacija na zunanjih stenah naprave ali med vrati.

- Prostor je lahko vlažen, kar je povsem normalno v vlažnem vremenu. >>> Kondenzacija se bo umaknila, ko se vlažnost zmanjša.

Notranjost ima neprijetne vonjave.

- Naprava se ne čisti redno. >>> Redno čistite notranjost z uporabo gobice, tople vode in vode s sodo.
- Nekatere posodice in embalažni materiali lahko povzročijo neprijeten vonj. >>> Uporabite posodice in embalažne materiale brez neprijetnega vonja.
- Živila so se hranila v nezaprth posodah. >>> Hranite živila v zaprtih posodah. Mikroorganizmi se lahko širijo iz nezaprte hrane in povzročijo vonjave.
- Odstranite vsa pretekla ali pokvarjena živila iz naprave.

Vrata se ne zapirajo.

- Embalaža živil lahko ovira vrata. >>> Premaknite vse predmete, ki ovirajo vrata.
- Naprava ne stoji v popolnem pokončnem položaju glede na tla. >>> Prilagodite nogice za uravnoteženje naprave.
- Tla niso ravna ali gladka. >>> Poskrbite, da so tla v ravnini in dovolj trdna, da nosijo napravo.

Posoda za zelenjavo se je zataknila.

- Živilski izdelki so lahko v stiku z zgornjim delom predala. >>> Premestite kose hrane v predalu.



OPOZORILO: Če težave ne odpravite po sledenju navodilom v tem poglavju, se obrnite na prodajalca ali pooblaščen servis. Ne poskušajte sami popraviti naprave.

ZAVRNITEV ODGOVORNOSTI / OPOZORILO

Nekatere (enostavne) napake lahko končni uporabnik ustrezno popravi, ne da bi prišlo do kakršnih koli varnostnih težav ali nevarne uporabe, pod pogojem, da so izvedene v mejah in v skladu z naslednjimi navodili (glejte poglavje “Samopopravila”).

Če ni drugače dovoljeno v spodnjem poglavju “Samopopravila”, bodo vsa popravila naslovljena na registriranega pooblaščenega serviserja, da se izognemo varnostnim težavam. Registrirani pooblaščen serviser je poklicni serviser, ki mu je proizvajalec odobril dostop do navodil in seznama nadomestnih delov tega izdelka v skladu z metodami, opisanimi v zakonodajnih aktih v skladu z Direktivo 2009/125/ES.

Vendor lahko samo servisni agent (tj. pooblaščen poklicni serviserji), do katerega lahko pridete prek telefonske številke, navedene v uporabniškem priročniku/garancijskem listu ali prek pooblaščenega prodajalca, opravlja storitve v skladu z garancijskimi pogoji. Zato vas prosimo, da upoštevate, da za popravila, ki jih izvajajo poklicni serviserji (ki niso pooblaščen s strani Beko) ne bo veljala garancija.

Samopopravila

Končni uporabnik lahko sam izvede popravilo v zvezi z naslednjimi rezervnimi deli: vratni ročajji, vratni tečajji, pladnji, košare in vratna tesnila (posodobljen seznam je na voljo tudi na spletnem mestu support.beko.com od 1. marca 2021).

Poleg tega je treba za zagotovitev varnosti izdelka in za preprečitev nevarnosti resnih poškodb omenjeno samopopravilo opraviti po navodilih v uporabniškem priročniku za samopopravilo ali v navodilih, ki so na voljo na support.beko.com. Zaradi lastne varnosti izdelek izključite iz električnega omrežja, preden se lotite kakršnega koli samopopravljanja.

Popravila in poskusi popraviljanja končnih uporabnikov za dele, ki niso vključeni na tak seznam in/ali ne upoštevajo navodil v uporabniških priročnikih za samopopravilo ali so na voljo na support.beko.com, lahko sprožijo vprašanja varnosti, ki jih ni mogoče pripisati Beko, in garancija za ta izdelek ne velja.

Zato je zelo priporočljivo, da se končni uporabniki vzdržijo poskusov popravil, ki ne spadajo v omenjeni seznam rezervnih delov, in se v takšnih primerih obrnejo na pooblaščen poklicni serviserje ali registrirani poklicni serviser. Nasprotno, takšni poskusi končnih uporabnikov lahko povzročijo varnostne težave in poškodujejo izdelek ter posledično povzročijo požar, poplavo, električni udar in resne telesne poškodbe.

Primeri popravil, za katere se je treba obrniti na pooblaščen ali registrirane poklicne serviserje, so med drugim naslednji: kompresor, hladilni krogotok, matična plošča, inverterska plošča, plošča zaslona itd.

Proizvajalec/prodajalec ni odgovoren v primeru, ko končni uporabniki ne upoštevajo zgoraj navedenega.

Razpoložljivost rezervnih delov hladilnik, ki ste ga kupili, je 10 let.

V tem obdobju bodo na voljo originalni nadomestni deli za pravilno delovanje hladilnik.

Hladilnik, ki ste ga kupili, ima najmanj 24-mesečno garancijo.

Ta izdelek je opremljen z svetlobnim virom energijskega razreda "G".

Svetlobni vir v tem izdelku lahko zamenjajo samo poklicni serviserji.

beko

Kjøleskap

Bruksanvisning

Kylskåp

Bruksanvisning

Jääkaappi

Käyttöopas

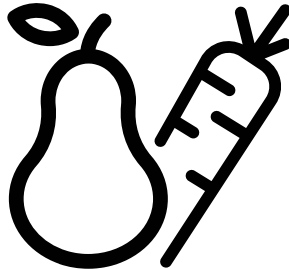

GN162341XBN-GN162341XBRN

CE

NO/SV/FI

58 5865 0000/AL NO-SV-FI 5/7

Vennligst les denne brukerhåndboken først!

Kjære kunde,

Vi vil at du skal oppnå optimal effektivitet fra produktet vårt, som har blitt produsert i moderne lokaler med grundige kvalitetskontroller.

For dette formål, bør du lese brukerveiledningen før du bruker produktet og oppbevare veiledningen som en referansekilde. Hvis du gir produktet til en annen person, må du sørge for at denne veiledningen følger med produktet.

Brukerveiledningen sikrer rask og trygg bruk av produktet.

- Les brukerveiledningen før montering og bruk av produktet.
- Følg alltid gjeldende sikkerhetsinstruksjoner.
- Hold brukerveiledningen lett tilgjengelig for fremtidig bruk.
- Les andre dokumenter som følger med produktet.

Husk at denne brukerveiledningen kan gjelde for flere produktmodeller. Brukerveiledningen indikerer tydelig forskjellen på modellene.

Symboler og merknader

Følgende symboler brukes i brukerveiledningen:

	Viktig informasjon og nyttige tips.
	Fare for liv eller eiendom.
	Fare for elektrisk støt.
	Emballasjen til produktet er laget av resirkulerbare materialer, i henhold til den nasjonale miljølovgivningen.

INFORMATION

 **ENERGY** 

SUPPLIER'S NAME → MODEL IDENTIFIER → (*)

Modellinformasjonen som er lagret i produktbasen kan nås ved å gå inn på følgende nettsted og søke etter din modellidentifikator (*) som finnes på energimerket.

<https://eprel.ec.europa.eu/>

Innholdsfortegnelse

1- Sikkerhetsinstruksjoner	3	6 Bruk av produktet	18
 1.1 Tiltent bruk	3	6.1 Pause programmet	18
 1.2 - Sikkerhet for barn, utsatte personer og kjæledyr	3	6.2 Indikatorpanel	19
 1.3 - Elektrisk sikkerhet.	4	6.3 Luktjerningsmodul	21
 1.4 - Transportsikkerhet	4	6.4 Grønnsaksboks med kontrollert fuktighet (EverFresh+)	22
 1.5 - Installasjonssikkerhet	4	6.5 Blått lys / HarvestFresh	22
 1.6- Driftssikkerhet	5	6.6 Bruk av vannfontenen	23
 1.7- Vedlikehold og rengjøringsikkerhet	6	6.7 Fylling av fontenevanntanken	23
 1.8- HomeWhiz.	6	6.8 Rengjøring av vanntanken.	24
 1.9- Belysning	6	6.9 Meieribeholder (kjølerom)	25
2 Miljøinstruksjoner	7	6.10 Grønnsaksrom	25
2.1 Overholdelse av WEEE-direktivet og avhending av avfallsproduktet:	7	6.11 Ionisator.	25
2.2 Overholdelse av RoHS-direktivet	7	6.12 Luktfilter	25
2.3 Emballasjeinformasjon	7	6.13 Icematic og isboks	25
3 Kjøleskap	8	6.14 Ta is/ vann	26
4 Montering	9	6.15 Dryppebrett	26
4.1 Riktig sted for installasjon	9	6.16 Frysing av fersk mat.	27
4.2 Festing av plastkiler.	9	6.17 Anbefalinger for lagring av frosne matvarer	27
4.3 Justering av føtter	10	6.18 Detaljer om dypfryser	27
4.4 Elektrisk tilkobling.	11	6.19 Plassering av mat.	28
4.5 Vanntilkobling	11	6.20 Varsel om åpen dør	28
4.6 Koble vannslange til produktet.	11	6.21 Belysningslampe	28
4.7 Koble til vannledningen.	12	7 Vedlikehold og rengjøring	29
4.8. For produkter som bruker damejeanne.	13	7.1 Ytre overflater i rustfritt stål.	29
4.9 Vannfilter	13	7.2 Rengjøring av produktene med glassdører.	29
4.9.1 Feste eksternt filter til veggen (valgfritt).	13	7 Vedlikehold og rengjøring	30
4.9.2 Internt filter	14	7.3 Forebygging av dårlig lukt	30
5 Forberedelse	17	7.4 Beskyttelse av plastoverflater	30
5.1 Hva kan du gjøre for å spare energi	17	8. Feilsøking	31
5.2 Første operasjon.	17		

1 Sikkerhetsinstruksjoner

- Denne delen inneholder sikkerhetsinstruksjoner som vil hjelpe deg med å unngå risiko for personskade eller materielle skader.
- Selskapet skal ikke være ansvarlig for skader som kan oppstå når disse instruksjonene ikke følges.

 Installasjons- og reparasjonsprosedyrer må alltid utføres av produsenten, autorisert serviceagent eller en kvalifisert person spesifisert av importøren.

 Bruk bare originale deler og tilbehør.

 Ikke reparer eller erstatt noen del av produktet med mindre det er spesifisert spesifikt i bruksanvisningen.

 Ikke gjør noen tekniske endringer på produktet.

1.1 Tiltenkt bruk

- Dette produktet er ikke egnet for kommersiell bruk, og det må ikke brukes til annet en tiltenkt bruk.

Dette apparatet er designet for å brukes i hus og innendørs områder.

For eksempel:

- Personalkjøkken i butikker, kontorer og andre arbeidsmiljøer,
- Gårdshus,
- Områder brukt av kunder på hotell, motell og annen type overnatting,
- Bed & breakfast-hoteller, pensjonater,
- Catering og lignende bruksområder utenfor detaljhandel.

Dette produktet skal ikke brukes utendørs med eller uten telt over det, som for eksempel båter, balkonger eller terrasser. Ikke utsett produktet for regn, snø, sol eller vind.

Det er risiko for brann!

1.2 - Sikkerhet for barn, utsatte personer og kjæledyr

- Dette produktet kan brukes av barn over 8 år og av personer med begrensede fysiske, sensoriske eller mentale evner eller som mangler erfaring og kunnskap forutsatt at de blir overvåket eller mottar opplæring i sikker bruk av produktet og risikoen det medfører .
- Barn i alderen 3 til 8 år har lov til å laste og losse kjøleprodukter.
- Elektriske produkter er farlige for barn og kjæledyr. Barn og kjæledyr må ikke leke med, klatre på eller gå inn i produktet.
- Rengjøring og brukervedlikehold skal ikke utføres av barn med mindre de er under tilsyn.
- Hold emballasjemateriell borte fra barn. Fare for personskade og kvelling!
- Før du avhender det gamle eller forældede produktet:

1. Koble produktet fra støpselet.

2. Kutt strømkabelen og fjern den fra apparatet sammen med støpselet

3. Ikke fjern hyllene eller skuffene, slik at det er vanskeligere for barn å komme inn i produktet.

4. Fjern dørene.

5. Hold produktet slik at det ikke vil velte.

6. Ikke la barn leke med det gamle produktet.

- Kast aldri produktet i brann for å avhende det. Det er risiko for eksplosjon!

Sikkerhets- og miljøinstrukser

- Hvis det er en lås på døren til produktet, bør nøkkelen oppbevares utilgjengelig for barn.

1.3 - Elektrisk sikkerhet

- Produktet må kobles fra under installasjon, ved likehold, rengjøring, reparasjon og flytting.
- Hvis strømledningen er skadet, må den klasses av en kvalifisert person som er spesifisert av produsenten, en autorisert serviceagent eller importør for å unngå mulige farer.
- Ikke press strømkabelen under eller bak produktet. Ikke plasser tunge gjenstander på strømkabelen. Strømkabelen må ikke bøyes for mye, klemmes eller komme i kontakt med noen varmekilde.
- Ikke bruk skjøteledninger, multikontakter eller adaptere til å betjene produktet.
- Bærbare multikontakter eller bærbare strømkilder kan overopphetes og forårsake brann. Hold derfor ikke flere stikkontakter bak eller i nærheten av produktet.
- Støpselet må være lett tilgjengelig. Hvis dette ikke er mulig, må den elektriske installasjonen som produktet er koblet til, inneholde en enhet (for eksempel en sikring, bryter, effektbryter, osv.) som er i samsvar med de elektriske forskriftene og kobler alle polene fra strømmettet.
- Ikke berør støpselet med våte hender.
- Fjern støpselet fra kontakten ved å ta tak i støpselet og ikke i kabelen.

1.4 - Transportsikkerhet

- Produktet er tungt; ikke flytt det alene.
- Ikke hold døren når du flytter produktet.
- Vær oppmerksom på ikke å skade kjølesystemet eller rørene under transport. Hvis rørledningen er skadet, må du ikke bruke produktet og ringe den autoriserte serviceagenten.

1.5 - Installasjonssikkerhet

- Ring autorisert serviceagent for installasjon av produktet. For å gjøre produktet klart til bruk, sjekk informasjonen i brukerhåndboken for å forsikre deg om at strøm- og vanninstallasjonene er egnet. Hvis ikke, ring en kvalifisert elektriker og rørlegger for å få dette i stand. Ellers er det fare for elektrisk støt, brann, problemer med produktet eller personskade!

- Sjekk om produktet har noen feil før personskade. Hvis produktet er skadet, må du ikke ha det installert.
- Plasser produktet på en ren, flat og solid overflate og balanser det med justerbare føtter. Ellers kan produktet velte og forårsake personskader.
- Installasjonsstedet må være tørt og godt ventilert. Ikke plasser tepper eller lignende trekk under produktet. Utilstrekkelig ventilasjon medfører fare for brann!
- Ikke dekk til eller blokker ventilasjonsåpningene. Ellers vil strømforbruket øke, og produktet kan bli skadet.
- Produktet må ikke kobles til forsyningssystemer slik som solenergi. Ellers kan produktet ditt bli skadet på grunn av plutselige spenningsendringer!
- Jo mer kjølemedium et kjøleskap inneholder, jo større må installasjonsstedet være. Hvis installasjonsstedet er for lite, vil brannfarlig kjølemedium og luftblanding samle seg i tilfelle lekkasje av kjølemedium i kjølesystemet. Den nødvendige plassen for hver 8 g kjølemedium er minst 1 m³. Mengden kuldemedium i produktet ditt er angitt på typemerket.
- Produktet må ikke installeres på steder som er utsatt for direkte sollys, og det må holdes vekk fra varmekilder som kokeplater, radiatorer, osv. Hvis det er uunngåelig å installere produktet nær en varmekilde, må det brukes en passende isolasjonsplate mellom og følgende minimumsavstander fra varmekilden må opprettholdes:
 - Minimum 30 cm fra varmekilder som kokeplater, ovner, varmeovner eller ovner,
 - Minimum 5 cm fra elektriske ovner.
- Beskyttelsesklasse for produktet ditt er type I. Koble produktet til en jordet stikkontakt som samsvarer med spennings-, strøm- og frekvensverdiene som er angitt på produktets etikett. Stikkontakten må være utstyrt med en strømbryter på 10 A – 16 A. Selskapet vårt er ikke ansvarlig for skader som oppstår når produktet brukes uten jording og elektrisk tilkobling i samsvar med lokale og nasjonale forskrifter.
- Produktet må ikke kobles til under installasjonen. Ellers er det risiko for elektrisk støt eller personskade.

Sikkerhets- og miljøinstrukser

- Ikke koble produktet til stikkontakter som er løse, forskjøvet, ødelagte, skitne, fete eller som har risiko for å komme i kontakt med vann.
- Før strømkabelen og eventuelle slanger på produktet slik at de ikke fører til snublefare.
- Å utsette strømførende deler eller strømkabelen for fuktighet kan føre til kortslutning. Derfor må du ikke installere produktet på steder som garasjer eller vaskerom der fuktigheten er høy eller vann kan sprute. Hvis kjøleskapet blir vått fra vann, koble fra det og ring en autorisert serviceagent.
- Koble aldri kjøleskapet til energisparende enheter. Slike systemer er skadelige for produktet ditt.
- Ikke legg bokser eller flasker som inneholder kullsyreholdige drikker eller fryselig væske i fryserommet. Bokser og flasker kan sprenges. Det er fare for personskade og materielle skader!
- Ikke plasser eller bruk brennbare sprayer, brennbare materialer, tørris, kjemiske stoffer eller lignende varmemfølsomme materialer i nærheten av kjøleskapet. Det er fare for brann og eksplosjon!
- Ikke oppbevar eksplosive materialer som inneholder brennbare materialer, som for eksempel aerosolbokser, i produktet.
- Ikke legg beholdere fylt med væske på produktet. Å sprute vann på en elektrisk del kan forårsake elektrisk støt eller fare for brann.
- Dette produktet er ikke beregnet på lagring av medisiner, blodplasma, laboratoriepreparater eller lignende medisinske stoffer og produkter som er underlagt det medisinske produktdirektivet.

1.6- Driftssikkerhet

- Bruk aldri kjemiske løsemidler på produktet. Det er risiko for eksplosjon!
- Hvis produktet ikke fungerer, må du koble det fra støpselet og ikke bruke det før det er reparert av en autorisert serviceagent. Det er risiko for elektrisk støt!
- Ikke plasser flammekilder (tente lys, sigaretter osv.) på eller i nærheten av produktet
- Ikke klatre på produktet. Det er fare for å falle og bli skadet!
- Ikke skad rørene i kjølesystemet med skarpe eller gjennomtrengende gjenstander. Kjølemiddelet som kan komme ut når kjølemiddelrør, rørforlengelse eller overflatebelegg blir punktert, forårsaker hudirritasjoner og øyeskader.
- Ikke plasser eller bruk elektriske apparater i kjøleskapet/fryseren, med mindre det er anbefalt av produsenten.
- Vær forsiktig så hendene dine eller andre deler av kroppen din ikke blir sittende fast i de bevegelige delene i kjøleskapet. Vær oppmerksom så du ikke klemmer fingrene mellom døren og kjøleskapet. Vær forsiktig når du åpner og lukker døren, spesielt hvis det er barn rundt.
- Spis aldri is, isbiter eller frossen mat rett etter at du har tatt dem ut av kjøleskapet. Det er risiko for frostskafer! Når hendene dine er våte, ikke berør indre vegger eller metalldeleer i fryseren eller maten som er lagret der. Det er risiko for frostskafer!
- Hvis du bruker produktet til annet en tiltenkt formål, kan det føre til at produktene som er lagret i det, forringes eller ødelegges.
- Hvis kjøleskapet ditt er utstyrt med blått lys, må du ikke se på dette lyset med optiske verktøy. Ikke stir på UV-LED-lampen direkte på lenge. Ultraviolet lys kan forårsake belastning på øynene.
- Ikke overbelast produktet. Gjenstander i kjøleskapet kan falle ned når døren åpnes og forårsake personskade eller skade. Lignende problemer kan oppstå hvis noen gjenstander plasseres på produktet.
- Forsikre deg om at du har renset all isen og vannet som kan ha falt eller sprutet på gulvet for å unngå skader.
- Endre plasseringen av hyllene/flaskeholderne på døren til kjøleskapet ditt bare når de er tomme. Det er risiko for personskade!
- Ikke plasser gjenstander som kan falle ned/velte på produktet. Slike gjenstander kan falle ned når døren åpnes og forårsake personskader og/eller materielle skader.
- Ikke treff eller utøv kraft på glassflater. Knust glass kan forårsake personskader og/eller materielle skader.

Sikkerhets- og miljøinstrukser

- Kjølssystem for produktet ditt inneholder R600a-kjølemiddel: Type kjølemiddel som brukes i produktet er angitt på typemerket. Dette kjølemiddelet er brennbart. Vær derfor oppmerksom på ikke å skade kjølesystemet eller rørsystemet mens produktet er i bruk. Hvis rørsystemet er skadet:
 - Ikke ta på produktet eller strømkabelen,
 - Hold deg unna brannkilder som kan føre til at produktet tar fyr.
 - Luft området der produktet befinner seg. Ikke bruk vifter.
 - Ring autorisert serviceagent.
- Hvis produktet er skadet og du ser lekkasje av kjølemiddel, må du holde deg borte fra kjølemiddelet. Kjølemiddel kan forårsake frostskafer i tilfelle hudkontakt.

For produkter med vanddispenser/ismaskin

- Bruk bare drikkevann. Fyll ikke vann-tanken med væsker - så som fruktjuice, melk, kullsyreholdige drikker eller alkoholholdige drikker - som ikke er egnet til bruk i vanddispenseren.
- Det er en fare for helse og sikkerhet!
- Ikke la barn leke med vanddispenseren eller ismaskinen (Icematic) for å forhindre ulykker eller personskader.
- Ikke stikk fingrene eller andre gjenstander inn i vanddispenserhullet, vannkanalen eller ismaskinbeholderen. Det er fare for personskade eller materielle skader!

1.7- Vedlikehold og rengjøringssikkerhet

- Ikke trekk fra dørhåndtaket hvis du trenger å flytte produktet til rengjøringsformål. Håndtaket kan gå i stykker og forårsake personskader hvis du utøver for stor kraft.
- Ikke spray eller hell vann på eller i produktet for rengjøringsformål. Det er fare for brann og elektrisk støt!

- Ikke bruk skarpe eller slipende verktøy når du rengjør produktet. Ikke bruk rengjøringsprodukter, vaskemiddel, bensin, tynner, alkohol, lakk osv.
- Bruk bare rengjørings- og vedlikeholdsprodukter i produktet som ikke er skadelig for maten.
- Bruk aldri damp eller dampassistert rengjøringsmiddel for å rengjøre eller tine produktet. Damp kommer i kontakt med de strømførende delene i kjøleskapet ditt, og forårsaker kortslutning eller elektrisk støt!
- Forsikre deg om at ikke vann kommer inn i de elektroniske kretsene eller belysningsselementene til produktet.
- Bruk en ren og tørr klut til å tørke av fremmedlegemer eller støv på støpselpinnene. Ikke bruk en våt eller fuktig klut for å rengjøre pluggen. Det er fare for brann og elektrisk støt!

1.8- HomeWhiz

- Når du bruker produktet gjennom HomeWhiz-applikasjonen, må du følge sikkerhetsadvarslene, selv når du er borte fra produktet. Du må også følge advarslene i applikasjonen.

1.9- Belysning

- Ring den autoriserte tjenesten når det er nødvendig å skifte ut LED pære som brukes til belysning.

2 Miljøinstruksjoner

2.1 Overholdelse av WEEE-direktivet og avhending av avfallsproduktet:

Dette produktet er i samsvar med EUs WEEE-direktiv (2012/19/EU). Dette produktet har et klassifiseringssymbol for kasserte elektriske og elektroniske produkter (EE-avfall).



Dette symbolet indikerer at dette produktet ikke skal avhendes med annet husholdningsavfall etter endt levetid.

Brukt utstyr må returneres til et offisielt innsamlingssted for gjenvinning av elektriske og elektroniske apparater. For å finne disse innsamlingssystemene, kan du kontakte lokale myndigheter eller forhandleren der produktet ble kjøpt. Hver husholdning har en viktig rolle å spille i gjenoppretting og gjenvinning av gamle apparater. Passende avhending av brukte apparater bidrar til å forhindre potensielle negative konsekvenser for miljøet og menneskers helse.

2.2 Overholdelse av RoHS-direktivet

Produktet du har kjøpt er i samsvar med EUs RoHS-direktiv (2011/65/EU). Det inneholder ikke skadelige og forbudte materialer som er spesifisert i direktivet.

2.3 Emballasjeinformasjon



Emballasjematerialene til produktet er laget av resirkulerbare materialer i samsvar med våre nasjonale miljøforskrifter.

Emballasjematerialene skal ikke avhendes sammen med husholdningsavfall eller andre typer avfall. Ta dem til mottak for emballasjematerialer som er utpekt av lokale myndigheter.

3 Kjøleskap

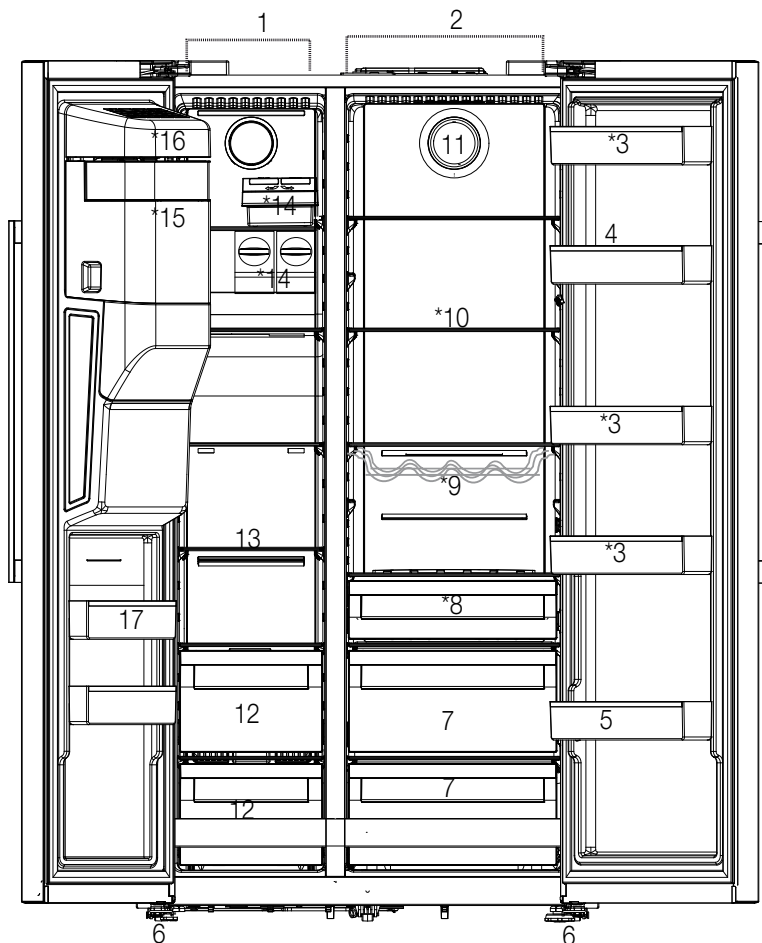

- | | |
|------------------------------|----------------------------------|
| 1. Fryserdel | 11. Vifte |
| 2. Kjølerdel | 12. Oppbevaring av frossen mat |
| 3. Dørhyller for kjølerdel | 13. Glasshylle for fryserdel |
| 4. Eggholder | 14. Icematic |
| 5. Flaskehylle | 15. Oppbevaringsboks for is |
| 6. Justerbare stativer | 16. Dekorativt lokk for ismaskin |
| 7. Grønnsaksrom | 17. Dørhyller for fryserdel |
| 8. Meieribeholder (kjølerom) | |
| 9. Flaskehylle | |
| 10. Glasshyller | |

Kanskje ikke tilgjengelig i alle modeller



*Valgfritt: Figurene i denne brukerveiledningen er skjematisk, og vil ikke nødvendigvis tilsvare ditt produkt nøyaktig. Hvis produktet ikke inneholder de relevante delene, gjelder denne informasjonen for andre modeller.

4 Montering

4.1 Riktig sted for installasjon



Les avsnittet "Sikkerhetsinstruksjoner" først!

Produktet krever tilstrekkelig luftsirkulasjon for å fungere effektivt. Hvis produktet plasseres i en alkove, må du la det være en klaring på minst 5 cm mellom produktet og taket, bakveggen og veggene.

Hvis produktet plasseres i en alkove, må du la det være en klaring på minst 5 cm mellom produktet og taket, bakveggen og veggene. Kontroller om beskyttelseskomponenten for bakveggenklaringen er til stede der det er plassert (hvis den følger med produktet). Hvis komponenten ikke er tilgjengelig, eller hvis den er mistet eller har falt, må du plassere produktet slik at det er minst 5 cm klaring mellom den bakre overflaten til produktet og veggene i rommet. Avstanden bak er viktig for at produktet skal fungere effektivt.



ADVARSEL: Ikke bruk skjoteledninger eller flerkontakter i strømtilkoblingen.



ADVARSEL: Produsenten påtar seg ikke noe ansvar for skader som skyldes arbeid utført av uvedkommende.



ADVARSEL: Produktets strømkabel må kobles ut under installasjonen. Unnlattelse av å gjøre dette kan føre til død eller alvorlige personskader!



ADVARSEL: : Hvis dørspennet er for smalt til at produktet kan passere gjennom det, fjerner du døren og vrir produktet sidelengs. Hvis dette ikke fungerer, må du kontakte autorisert service.

- Plasser produktet på en flat overflate for å unngå vibrasjoner.
- Plasser produktet minst 30 cm fra varmeovn, komfyr og lignende varmekilder og minst 5 cm fra elektriske ovner.
- Produktet skal ikke utsettes for direkte sollys eller oppbevares i fuktige omgivelser.
- Produktet krever tilstrekkelig luftsirkulasjon for å fungere effektivt. Hvis produktet plasseres i en alkove, må du la det være en avstand

på minst 5 cm mellom produktet og taket og veggene.

4.2 Festing av plastkiler

Bruk plastkilene som følger med produktet for å gi tilstrekkelig rom til luftsirkulasjon mellom produktet og veggen.

1. For å feste kilene fjerner du skruene på produktet og bruker skruene som følger med kilene.

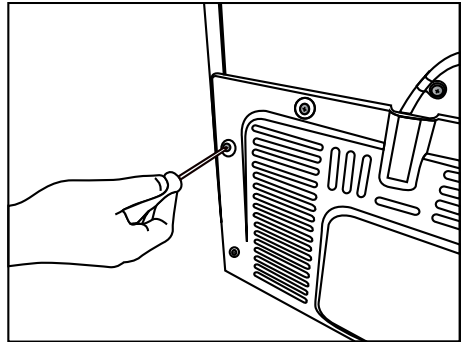

2. Fest 2 plastkiler på ventilasjonsdekslet som vist på figuren.

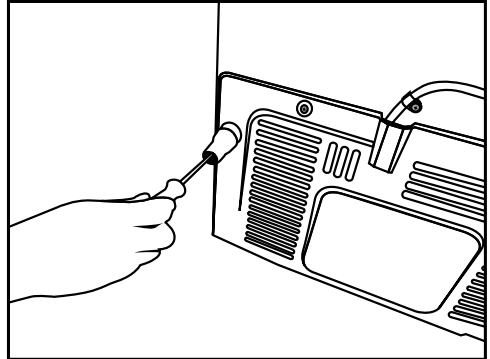

Montering

4.3 Justering av føtter

Hvis produktet ikke er i balansert posisjon, kan du justere de justerbare stativene foran ved å rotere til høyre eller venstre.

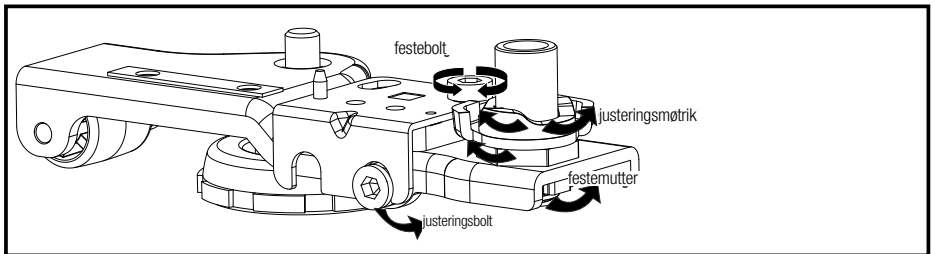
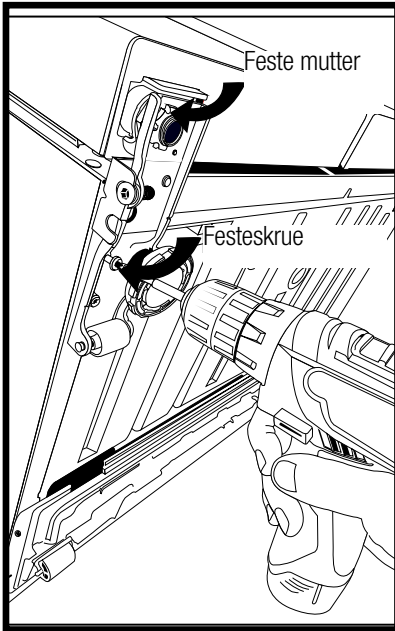
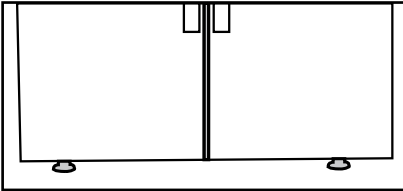

For å justere dørene vertikalt,

- Løsne festemutteren nederst
- Skru justeringsmutteren (CW/CCW) i henhold til dørens posisjon
- Stram til festemutteren for den endelige posisjonen

For å justere dørene horisontalt,

- Løsne festeskruen nederst
- Løsne festeboltet øverst
- Skru justeringsboltet (CW/CCW) på siden i henhold til dørens posisjon
- Stram festeboltet øverst for den endelige posisjonen
- Stram festeskruen nederst

Montering

4.4 Elektrisk tilkobling



ADVARSEL: Ikke bruk skjøteledninger eller flerkontakter i strømtilkoblingen.



ADVARSEL: Skadet strømkabel må erstattes av en autorisert serviceperson.

- Selskapet vårt vil ikke påta seg ansvar for skader som medfølger fra bruk uten jording og strømtilkobling i samsvar med nasjonale forskrifter.
- Kabelstøpselet må være lett tilgjengelig etter installering.



Advarsel om varm overflate!
Produktets sidevegger er utstyrt med kjøligere rør for å forbedre kjølesystemet. Høytrykksvæske kan strømme gjennom disse overflatene og føre til varme overflater på sideveggene. Dette er normalt og krever ikke servicearbeid. Vær forsiktig når du kommer i kontakt med disse områdene.

4.5 Vanntilkobling

(Valgfritt)



ADVARSEL: Koble fra produktet og vannpumpen (hvis tilgjengelig) under tilkoblingen.

Produktets vannlednings-, filter- og damejean-netilkoblinger må utføres av autorisert service. Produktet kan kobles til en damejeanne eller direkte til vannledningen, avhengig av modell. Vannslangen må kobles til produktet før tilkoblingen kan opprettes. Sjekk om følgende deler følger med produktmodellen:

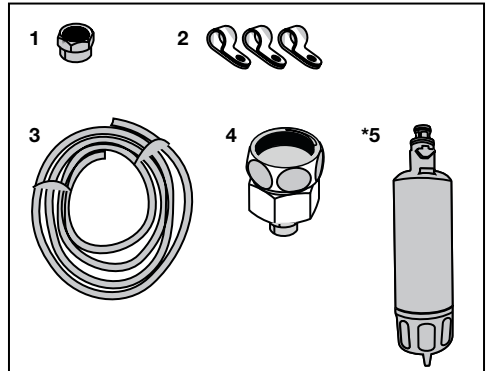

1. Kontakt (1 stk.): Brukes til å feste vannslangen på baksiden av produktet.
2. Slangeklemme (3 stk.): Brukes til å feste vannslangen til veggen.
3. Vannslange (1 stk., 5 meters diameter 1/4 tommer): Brukes til vanntilkobling.
4. Kranadapter (1 stk.): Inneholder et porøst filter som brukes til å koble til kaldt vannsnett.
5. Vannfilter (1 stk. *Valgfritt): Brukes til å koble vannet til produktet. Vannfilter kreves ikke hvis damejeanetilkobling er tilgjengelig.

4.6 Koble vannslange til produktet

Følg instruksjonene nedenfor for å koble vannslangen til produktet.

1. Fjern kontakten på slangedyseadapteren på baksiden av produktet og før slangen gjennom kontakten.

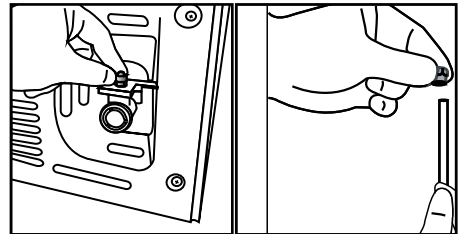

2. Skyv vannslangen godt ned og koble til slangedyseadapteren.

Montering

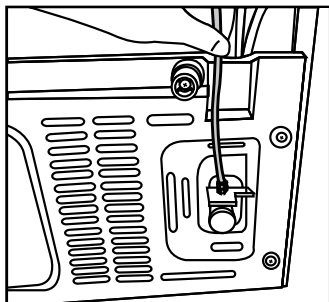

3. Stram til kontakten manuelt for å feste den til slangedyseadapteren. Kontakten kan også strammes med en pipenøkkel eller tang.

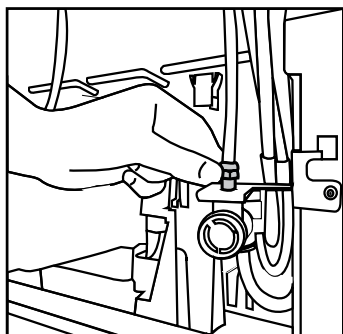

4. Koble den andre enden av slangen til vannledningen (se avsnitt 4.7) eller til vannpumpen, for å bruke damejeanne (se avsnitt 4.8).

4.7 Koble til vannledningen

(Valgfritt)

For å bruke produktet ved å koble det til kaldtvannshettet, må en standard 1/2 tommers ventilkontakt installeres på kaldvannsledningen i hjemmet ditt. Hvis kontakten ikke er tilgjengelig, eller hvis du er usikker, må du kontakte en kvalifisert rørlegger.

1. Koble kontakten (1) fra kranadapteren (2).

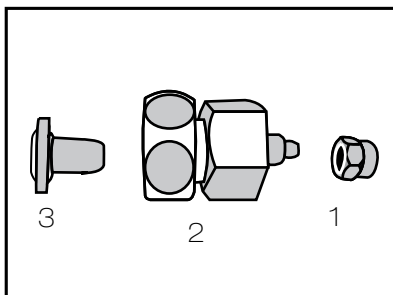

2. Koble kranadapteren til vannledningsventilen.

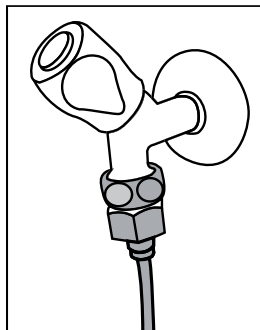

3. Fest kontakten rundt vannslangen.

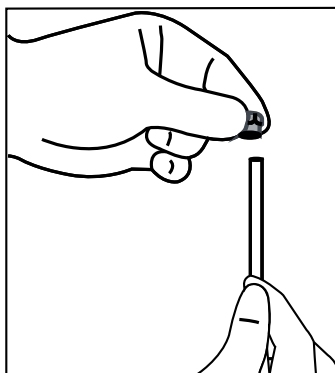

4. Fest kontakten i kranadapteren og stram til for hånd / med verktøy.

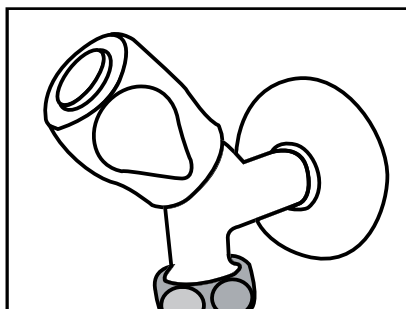

Montering

5. For å unngå skader, forskyvning eller at slangen frakobles, bruk de medfølgende klemme-
ne for å feste vannslangen på riktig måte.

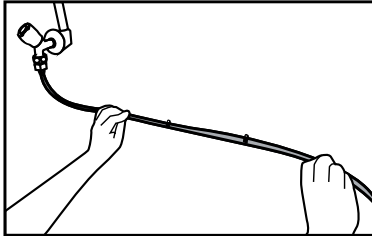

4.8. For produkter som bruker damejeanne

(Valgfritt)

For å bruke produktet til vann med et vannkar, må vannpumpen som anbefales av den autoriserte tjenesten brukes.

1. Koble den ene enden av vannslangen som følger med pumpen til produktet (se 4.6) og følg instruksjonene nedenfor.

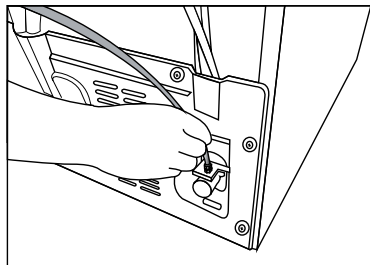

2. Koble vannslangens andre ende til vannpumpen ved å skyve slangen inn i pumpens slangeinntak.

3. Plasser og fest pumpeslangen i damejeanne.

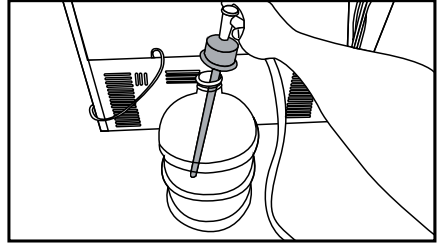

4. Koble til og start vannpumpen når tilkoblingen er opprettet.

	Vent 2-3 minutter etter at pumpen er startet for å oppnå ønsket effektivitet.
	Se også pumpens brukerveiledning for vanttilkobling.
	Vannfilter er ikke nødvendig når du bruker damejeanne.

4.9 Vannfilter

(Valgfritt)

Produktet kan ha internt eller eksternt filter, avhengig av modell. Følg instruksjonene nedenfor for å feste vannfilteret.

4.9.1 Feste eksternt filter til vegg (valgfritt)

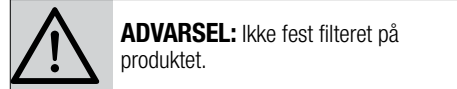

Sjekk om følgende deler følger med produktmodellen:

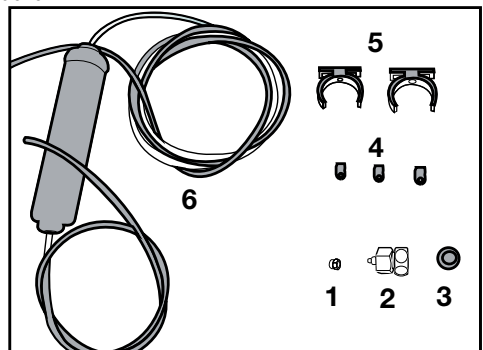

Montering

1. Kontakt (1 stk.): Brukes til å feste vannslangen på baksiden av produktet.
 2. Kranadapter (1 stk.): Brukes til å koble til kaldtvannsettet.
 3. Porøst filter (1 stk)
 4. Slangeklemme (3 stk.): Brukes til å feste vannslangen til veggen.
 5. Filterkoblingsapparat (2 stk.): Brukes til å feste filteret til veggen.
 6. Vannfilter (1 stk.): Brukes til å koble produktet til vannledningen. Vannfilter er ikke nødvendig når du bruker damejeanetilkobling.
1. Koble kranadapteren til vannledningsventilen.
 2. Bestem hvor det eksterne filteret skal festes. Fest filterets tilkoblingsapparat (5) til veggen.
 3. Fest filteret loddrett på filtertilkoblingsapparatet, som angitt på etiketten. (6)

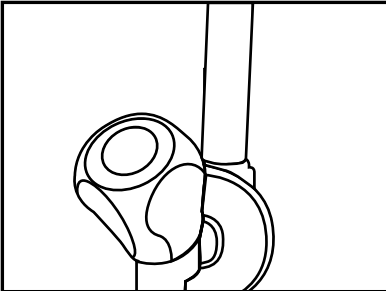

4. Fest vannslangen som strekker seg fra toppen av filteret til produktets vanntilkoblingsadapter, (se 4.6.)

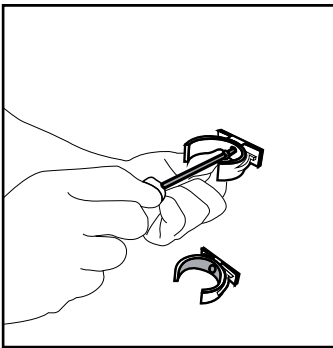

Tilkoblingen skal se ut som figuren nedenfor når den er opprettet.

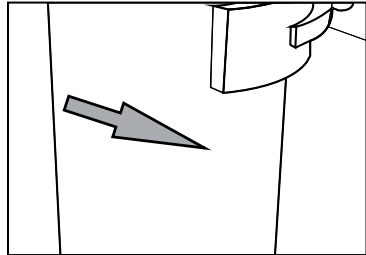
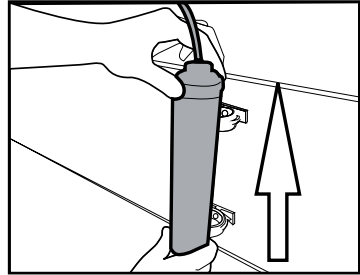

4.9.2 Internt filter

Det interne filteret som følger med produktet er ikke installert ved levering; følg instruksjonene nedenfor for å installere filteret.

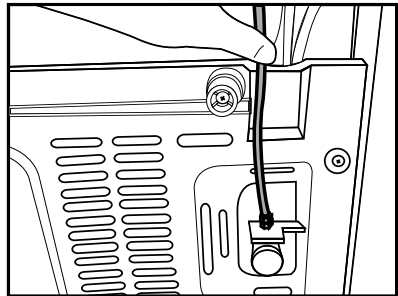

Montering

Vannledning:

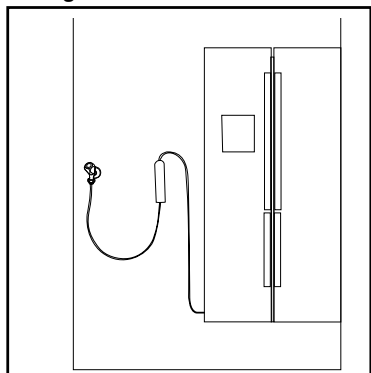

1. Fjern grønnsaksrommet for å få tilgang til vannfilteret.

Fjern vannfilterets deksel ved å trekke i det.

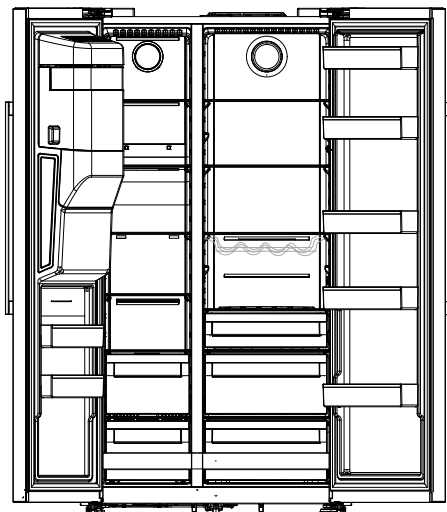

Damejeanneledning:

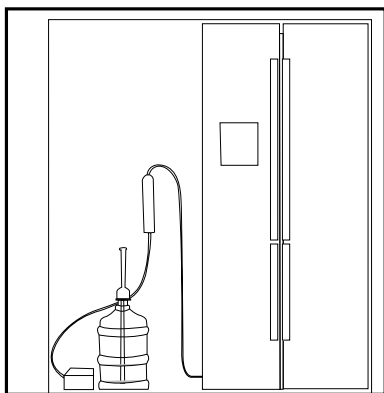

1. «Is av»-indikatoren må være aktiv når du installerer filteret. Slå PÅ/AV-indikatoren ved hjelp av «Is»-knappen på skjermen.

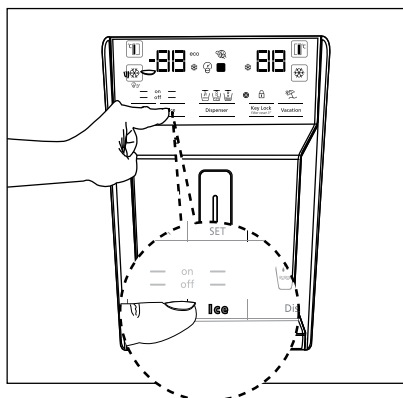

i Noen dråper vann kan renne ut etter at lokket er fjernet. Dette er normalt.

1. Plasser vannfilterdekslet i mekanismen og trykk for å låse det på plass.

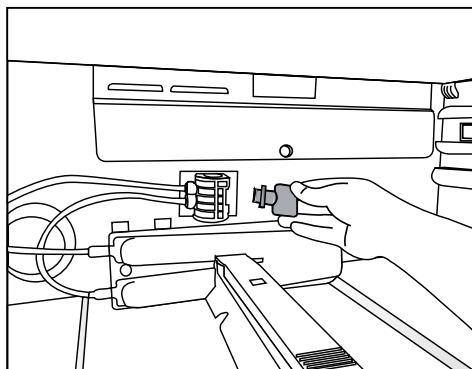

Montering

1. Trykk på «Is»-knappen på skjermen igjen for å avbryte «Ice Off»-modus.



Vannfilteret vil fjerne visse fremmedlegemer i vannet. Det vil ikke fjerne mikroorganismer i vannet.

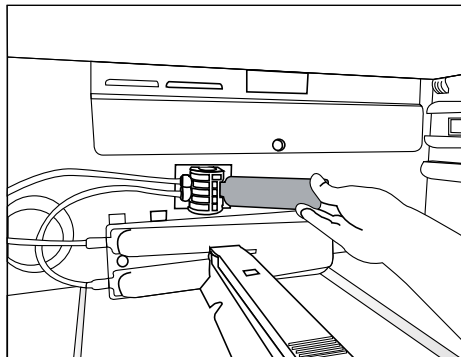

5 Forberedelse



Les avsnittet "Sikkerhetsinstruksjoner" først!

5.1 Hva kan du gjøre for å spare energi



Å koble produktet til elektroniske energisparingsystemer kan skade produktet.

- Ikke la kjøleskapdørene stå åpne i lengre perioder.
- Ikke sett varm mat eller drikke i kjøleskapet.
- Ikke overfyll kjøleskapet. Blokkering av den interne luftstrømmen vil redusere kjølekapasiteten.
- Avhengig av produktets funksjoner: Tining av frossen mat i kjøledelen vil sikre energisparing og bevare matkvaliteten.
- Mat skal oppbevares ved bruk av skuffene i kjølerommet for å sikre energisparing og beskytte mat under bedre forhold.
- Kontroller at maten ikke er i kontakt med temperatursensoren for kjølerommet beskrevet nedenfor.

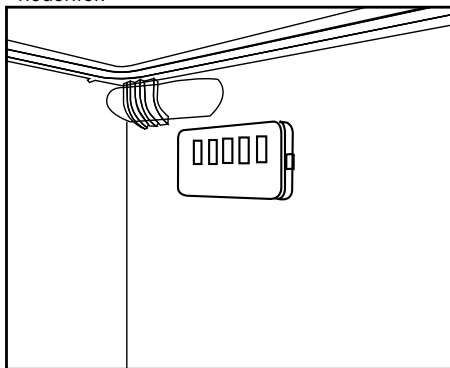

- Siden varm og fuktig luft ikke vil trenge direkte inn i produktet når dørene ikke er åpne, vil produktet optimalisere seg selv under tilstrekkelige forhold for å beskytte maten. I denne energisparefunksjonen vil funksjoner og komponenterslik som kompressor, vifte, varmeapparat, tining, belysning, display og så videre fungere i henhold til energibehovene for å forbruke minimalt med energi og samtidig holde maten fersk.

- Hvis det finnes flere alternativer, må glasshyllene plasseres slik at luftløpene på bakveggen ikke blokkeres, fortrinnsvis forblir luftløp under glasshyllen. Denne kombinasjonen kan bidra til å forhindre luftfordeling og energieffektivitet.

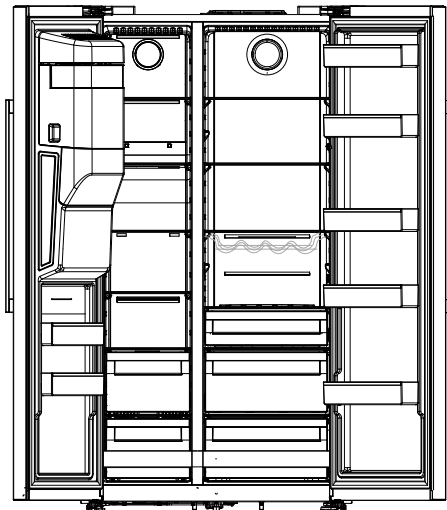

5.2 Første operasjon

Før du tar i bruk kjøleskapet, må du kontrollere at nødvendige forberedelser er gjort i tråd med instruksjonene i avsnittene "Sikkerhets- og miljøinstrukser" og "Installering".

- Hold produktet i gang uten å ha mat i løpet av 12 timer og ikke åpne døren, med mindre det er absolutt nødvendig.



Du vil høre en lyd når kompressoren aktiveres. Det er vanlig å høre lyden selv når kompressoren er inaktiv, på grunn av de komprimerte væskene og gassene i kjølesystemet.



Det er normalt for de fremre kantene av kjøleskapet å bli varme. Disse områdene er utviklet for å varmes opp for å hindre kondensering.



For noen modeller slås indikatorpanelet av automatisk 1 minutter etter at døren lukkes. Den vil bli aktivert på nytt når døren er åpen eller når du trykker på en knapp.

6 Bruk av produktet

6.1 Pause programmet



Les avsnittet "Sikkerhetsinstruksjoner" først!

- Ikke bruk mekaniske verktøy eller andre verktøy de som er anbefalt av produsenten til å tine matvarer raskere.
- Ikke bruk deler av kjøleskapet slik døren eller skuffene som en støtte eller trinn. Dette kan føre til at produktet faller overende eller at dets komponenter blir skadet.
- Produktet skal kun brukes til oppbevaring av mat.
- Slå av vannventilen hvis du er borte fra hjemmet (f.eks. på ferie), og du ikke vil bruke ismaskinen eller vanddispenseren på en stund. Ellers kan det oppstå vannlekkasjer.
- Hvis du ikke skal bruke produktet på en stund;
 - - koble det fra strømmen,
 - - fjern maten for å hindre dårlig lukt,
 - - vent til isen er tint,
 - - rengjør innsiden og vent til den er tørket.
 - - La dørene være åpne for å hindre skade på innvendig plast.

Bruk av produktet

Les avsnittet "Sikkerhetsinstruksjoner" først!

6.2 Indikatorpanel

Indikatorpanelene kan variere avhengig av produktmodellen.

Audiale eller visuelle funksjoner på indikatorpanelet vil bistå i bruk av kjøleskapet.

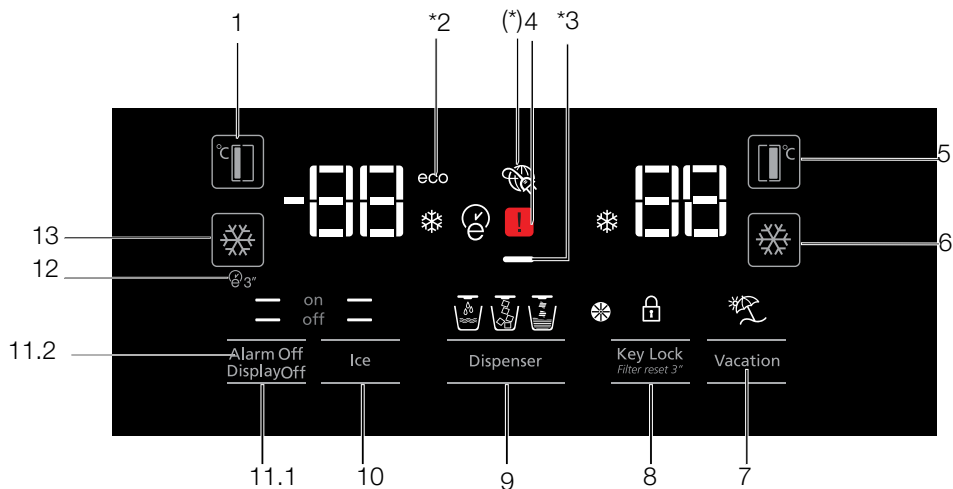

1. Innstilling av temperatur i fryseravdelingen
2. Økonomi-modus
3. Strømsparingsfunksjon (display slått av)
4. Strømbryt/Høy temperatur/ Feilvarsellampe
5. Innstilling av temperatur i kjøleskapsavdelingen
6. Hurtigkjøling

7. Feriefunksjon
8. Kansellering tastaturlås/utskifting av filter
9. Valg av vann, knust is, isbiter
10. Tilvirkning av is slått på/av
11. Display slått på/av /Advarsel „Alarm av“
12. Auto-øko
13. Hurtigfrysing



*Tilleggsutstyr: Figurene i denne brukerveiledningen er skjematisk, og vil ikke nødvendigvis tilsvare ditt produkt nøyaktig. Hvis produktet ditt ikke inneholder de relevante delene, gjelder informasjonen for andre modeller.

Bruk av produktet

1. Innstilling av temperatur i fryseravdelingen

Å trykke på knappen () vil gjøre det mulig å stille inn temperaturen i fryseravdelingen til -18, -19, -20, -21, -22, -23, -24...

2. Økonomi-modus

Indikerer at kjøleskapet går på strømsparingsmodus. Denne indikatoren vil være aktiv når temperaturen i fryseravdelingen er stilt inn på -18 eller den strømsparende kjølingen er koblet inn via øko-ekstra-funksjonen. ()

3. Strømsparingsfunksjon (display slått av)

Dersom produktets dører holdes lukket over lengre tid, vil strømsparingsfunksjonen bli aktivert automatisk og strømsparings-symbolet lyser opp. Når strømsparingsfunksjonen er aktivert, vil alle symboler på displayet foruten strømsparings-symbolet slås av. Når strømsparingsfunksjonen er aktivert, dersom det trykkes på en knapp eller døren åpnes, vil strømsparingsfunksjonen bli kansellert og symbolene på displayet returnere til normal.

Energisparingsfunksjonen er aktivert ved levering fra fabrikken og kan ikke avbrytes.

4. Strømbrydd-/høy temperatur-/feilvarsel-lampe

Denne indikatoren () lyser opp ved feil ved høy temperatur og varsler om defekt. Denne indikatoren lyser opp ved strømfeil, feil ved høy temperatur og varsler om defekt. Ved langvarig strømsvikt vil den høyeste temperaturen som oppnås i fryserrommet blinke i det digitale displayet. Etter å ha sjekket matvarene som er plassert i fryserdelen, trykker du på koble ut alarm-knappen for å slette advarselen.

5. Innstilling av temperatur i kjøleskapsavdelingen

Etter å ha trykket på knappen () , kan temperaturen i kjøleravdelingen stilles inn på hhv. 8, 7, 6, 5, 4, 3, 2...

6. Hurtigkjøling

For hurtig nedkjøling, trykk på knappen; det vil aktivere indikatoren for hurtigkjøling() .

Trykk på denne knappen på nytt for å deaktivere denne funksjonen.



Benytt denne funksjonen når du plasserer ferske matvarer i kjøleravdelingen eller for å raskt kjøle ned matvarene. Når denne funksjonen er aktivert, vil kjøleskapet bli koblet inn i én time.

7. Feriefunksjon



Når feriefunksjonen () er aktiv, vises "- -" på kjøleravdelingens temperaturindikator og ingen kjølingsprosess vil være aktiv i kjøleravdelingen. Denne funksjonen egner seg ikke for å oppbevare mat i kjøleravdelingen. Andre avdelinger vil forbli nedkjølt med den respektive temperaturen stilt inn for hver enkelt avdeling.

Trykk på feriefunksjons-knappen for å kansellere denne funksjonen. ()



8. Kansellering tastaturlås/utskifting av filter

Trykk på tastaturlås-knappen () for å aktivere tastaturlåsen. Du kan også bruke denne funksjonen for å hindre endring av kjøleskapstemperatur-innstillingene. Kjøleskapets filter må skiftes ut hver 6. måned. Trykk på og hold inne knappen () i tre sekunder for å slå av filtervarslingslyset.

9. Valg av vann, knust is, isbiter

Naviger for valg av vann () , isbit () og knust is () ved å bruke knapp nummer 8. Den aktive indikatoren vil fortsette å lyse.

10. Tilvirkning av is slått på/av

Trykk på knappen () for å kansellere (**off** ) eller aktivere (**on** ) tilvirkning av is.

11.1 Display slått på/av

Trykk på knappen () **off**) for å kansellere (XX) eller koble inn () **on**) displayet på/av.

11.2 Advarsel „Alarm av“

I tilfelle varsel om strømfeil/høy temperatur, må du etter å ha sjekket matvarene som er plassert i fryseravdelingen, trykke på alarmutkoblingsknappen for å slette varsel.

12. Auto-øko

Trykk på øko-knappen () i tre sekunder for å aktivere funksjonen. Dersom døren forblir lukket i lang tid mens denne funksjonen er aktivert, vil kjøleravdelingen slås over til økonomi-modus.

Bruk av produktet

Trykk på knappen på nytt for å deaktivere denne funksjonen.

Indikatoren vil lyse opp etter at det har gått seks timer når auto-øko-funksjonen er aktiv. (E)

13. Hurtigfrysing

Trykk på knappen (X) for hurtigfrysing Trykk på knappen på nytt for å deaktivere funksjonen.

Når funksjonen for hurtigfrysing er slått på, vil indikatoren for hurtigfrysing lyse og temperaturindikatoren for fryserommet vil vise verdien -27.

Trykk på hurtigfryseknappen () igjen for å avbryte denne funksjonen. Hurtigfrysindikatoren vil slå seg av og gå tilbake til normal innstilling.

Funksjonen for hurtigfrysing vil automatisk bli kansellert etter 24 timer, med mindre den avbrytes av brukeren. For å fryse en stor mengde fersk mat, trykk hurtigfryseknappen 24 timer før du legger maten i fryseren.

6.3 Luktjerningsmodul

(FreshGuard)

*Kanskje ikke tilgjengelig i alle modeller

Luktjerningsmodulen eliminerer de vonde luktene i kjøleskapet raskt før de gjennomsyrer overflatene. Takket være denne modulen, som er montert på taket i ferskvarerommet, oppløses den dårlige lukten mens luften aktivt føres over luktfilteret, og luften som har blitt renset av filteret, slippes deretter ut på nytt til ferskvarerommet. Dette eliminerer den uønskede lukten som kan oppstå under oppbevaring av matvarer i kjøleskapet før de gjennomsyrer overflatene.

Dette oppnås takket være viften, LED-pæren og luktfilteret som er integrert i modulen.

Når du vil bruke luktjerningsmodulen, må du aktivere den med indikatorknappen.

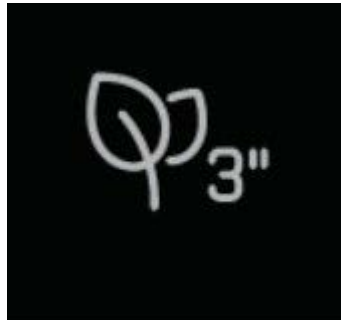

6.4 Grønnsaksboks med kontrollert fuktighet (EverFresh+)

(tilleggsutstyr)

Med fuktstyrings-funksjonen, holdes grønnsakenes og fruktens fuktighetsgrad under kontroll, noe som sikrer at matvarer holder seg ferske lengre.

Det anbefales å lagre bladgrønnsaker som salat og spinat og lignende grønnsaker som er utsatt for tap av fuktighet ikke på røttene, men i horisontal posisjon inn i grønnsaksboksen i størst mulig grad.

Når du legger inn grønnsakene, så plasser tunge og harde grønnsaker nederst og lette og myke grønnsaker på toppen; ta hensyn til de enkelte grønnsakenes spesifikke vekt.

Oppbevar ikke grønnsaker i grønnsaksboksen i plastposer. Å oppbevare dem i plastposer, får grønnsaker til å råtne raskere. I situasjoner hvor kontakt med andre grønnsaker ikke er å foretrekke, bruk emballasje slik som papir som har en viss porøsitet når det gjelder hygiene.

Ikke legg frukt som produserer mye etylengass, slik som pære, aprikos, fersken og særlig eple, i samme grønnsaksboks som andre grønnsaker og annen frukt. Etylengassen som kommer ut av disse fruktene vil kunne forårsake at andre grønnsaker og frukt modnes raskere og råtner på kortere tid.

6.5 Blått lys / HarvestFresh

*Kanskje ikke tilgjengelig i alle modeller

For det blå lyset,

Frukt og grønnsaker som er lagret i grønnsaksskuff som er opplyst med blått lys fortsetter sin fotosyntese ved hjelp av bølgelengdeeffekten av blått lys og bevarer dermed vitamininnholdet.

For HarvestFresh,

Frukt og grønnsaker som er lagret i grønnsaksskuffer opplyst med HarvestFresh-teknologien, bevarer vitaminene sine i lengre tid takket være de blå, grønne, røde lysene og mørke sykluser, som simulerer en dagsyklus. Hvis du åpner døren til kjøleskapet i den mørke perioden av HarvestFresh-teknologien, vil kjøleskapet automatisk oppdage dette og gjøre det mulig for det blågrønne eller røde lyset å lyse opp grønnsaksskuffen. Etter at du har lukket døren til kjøleskapet, vil den mørke perioden fortsette, som representerer nattetiden i en dagsyklus.

Bruk av produktet

6.6 Bruk av vannfontenen

(for enkelte modeller)



De første glassene med vann fra fontenen vil normalt være varme.



Hvis vannfontenen ikke brukes over lengre tid, må du kaste de første de første glassene med vann for å få rent vann.

Du må vente omtrent 12 timer for å få kaldt vann etter at fontenen først settes i bruk.

Bruk displayet til å velge vannalternativet, og trykk deretter utløseren for å få vann. Fjern glasset kort tid etter at du drar utløseren.

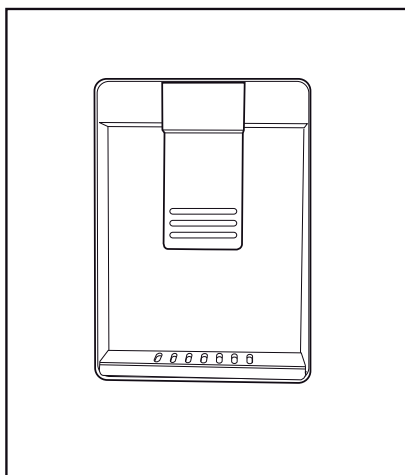

6.7 Fylling av fontenevanntanken

Åpne lokket til vanntanken, som vist i figuren. Fyll med rent drikkevann. Lukk lokket.

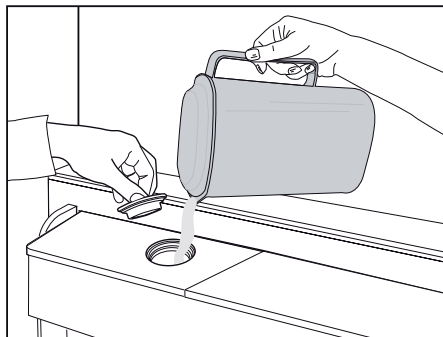

Bruk av produktet

6.8 Rengjøring av vanntanken

Fjern vannbeholderen på innsiden av dørhyllen.

Løsne den ved å holde begge sider av dørhyllen

Hold begge sider av vanntaken og ta den ut ved en 45° vinkel.

Fjern og rengjør lokket til vanntanken.



Ikke fyll vanntanken med fruktjuice, kullsyreholdige drikkevarer, alkoholholdige drikkevarer eller andre væsker som ikke er egnet for bruk i vannfontenen. Bruk av slike væsker vil forårsake feil og uopprettelig skade på vannfontenen. Slik bruk av vannfontenen er ikke innenfor rammene av garantien. Slike kjemikalier og tilsetningsstoffer i drikker/væsker kan forårsake materiell skade på vanntanken.



Komponentene i vanntanken og vannfontenen kan ikke vaskes i oppvaskmaskin.

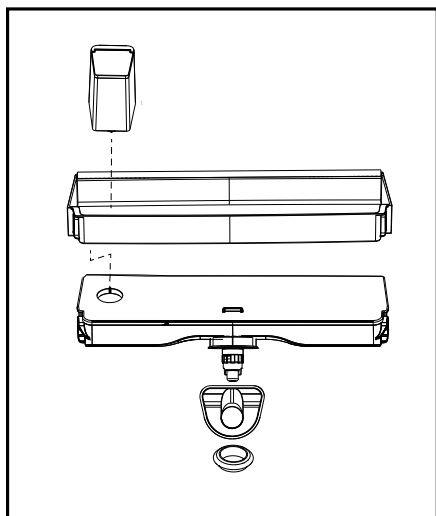
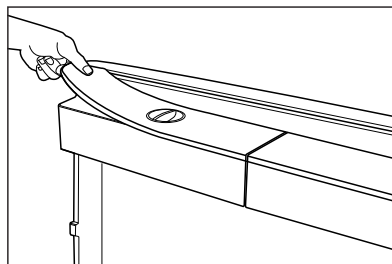
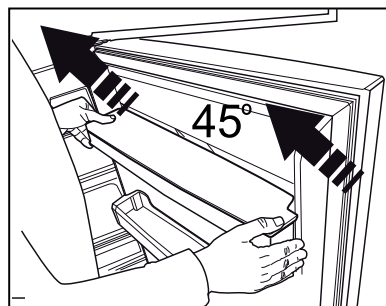
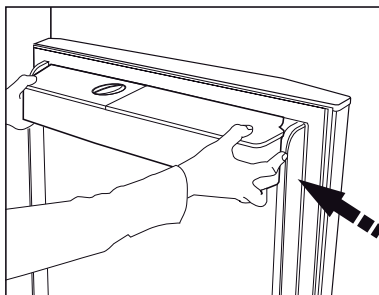

Bruk av produktet

6.9 Meieribeholder (kjølerom)

***Kanskje ikke tilgjengelig i alle modeller**

«Beholderen for meieriprodukter gir lavere temperatur i kjølerommet. Bruk denne beholderen til å lagre delikatesser (salami, pølser, meieriprodukter osv.) som krever lavere lagringstemperatur eller kjøtt-, kylling- eller fiskeprodukter for øyeblikkelig forbruk. Ikke oppbevar frukt og grønnsaker i denne beholderen.

6.10 Grønnsaksrom

Kjøleskapets grønnsaksrom er designet for å holde grønnsaksrom friske ved å bevare fuktigheten. For dette formål intensiveres den totale kaldluftsirkulasjonen i grønnsaksrommet. Oppbevar frukt og grønnsaker i dette rommet. Oppbevar de grønne bladene og fruktene separat for å forlenge levetiden deres.

6.11 Ionisator

(Denne funksjonen er valgfri)
Ionisatorsystemet i kjølerdelens luftkanal ioniserer luften. De negative ionutslippene eliminerer bakterier og andre molekyler som forårsaker dårlig lukt i luften.

6.12 Luktfilter

(Denne funksjonen er valgfri)
Luktfilteret i kjølerommets luftkanal vil forhindre uønsket luktdannelse.

Bruk av produktet

6.13 Ta is/ vann

(valgfritt)

For å ta vann (☰/☰) / isbit (☰/☰) / fragmentert is (☰/☰) bruker du displayet til å velge det respektive alternativet. Ta vann/is ved å presse utløseren på vannfontenen frem. Når du bytter mellom alternativene isbit (☰/☰) / fragmentert is (☰/☰) kan det hende at vannfontenen produserer den forrige stypen noen flere ganger.

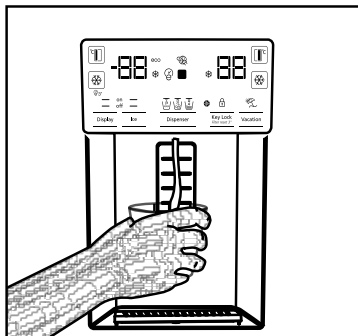

- Du må vente omtrent 12 timer før du tar is fra is-/vannfontenen første gang. Fontenen vil kanskje ikke produsere is hvis det ikke er tilstrekkelig is i isboksen.
- De 30 stykkene med isbiter (3-4 liter) som tas ut etter første drift bør ikke brukes.
- Ved strømbrudd eller midlertidig funksjonsfeil, kan det hende at isen delvis smelter og fryser igjen. Dette vil føre til at isbitene smelter sammen. Ved lengre strømbrudd eller funksjonsfeil, kan isen smelte og lekke ut. Hvis du opplever dette problemet, fjerner du isen i isboksen og rengjør boksen.



ADVARSEL: Vannsystemet til produktet skal kun kobles til kaldtvannsledningen. Ikke koble til varmtvannsledningen.

- Produktet vil kanskje ikke produsere vann under første drift. Dette skyldes luften i systemet. Luften i systemet må slippes ut. For å gjøre dette, trykker du på utløseren til vannfontene i 1-2 minutter til den slipper ut vann. Den første vannstrømmen kan være uregelmessig. Vannet vil strømme normalt når systemet er blitt tømt for luft.

- Vannet kan være grumsete når filteret brukes for første gang. Ikke drikk de ti første glassene med vann.
- Du må vente i ca. 12 timer for å få kaldt vann etter første montering.
- Vannsystemet til produktet er utelukkende utviklet for rent vann. Ikke bruk noen annen drikk.
- Det anbefales å koble fra vannforsyningen hvis produktet ikke skal brukes i lengre perioder, for eks. i løpet av ferier.
- Hvis vannfontenen ikke brukes over lengre tid, kan de første 1-2 glassene med vann være varme.

6.14 Dryppebrett

(tilleggsutstyr)

Vann som drypper fra vannfontenen samler seg på dryppebrettet. Ingen drenering er tilgjengelig. Dra dryppebrettet ut eller trykk på kantene for å fjerne brettet. Deretter kan du tømme vannet inne i dryppebrettet.

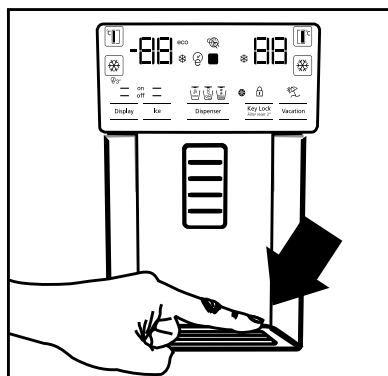

Bruk av produktet

6.15 Frysing av fersk mat

- For å bevare kvalitet på maten, må matvarer som er plassert i fryseren fryses så raskt som mulig. Bruk hurtigfrysing til dette.
 - For å fryse en stor mengde fersk mat, trykker du knappen for rask frysing 24 timer før du setter mat i fryserdelen.
 - Frysing av ferske matvarer vil forlenge lagringstiden i fryserdelen.
 - Pakk matvarene i lufttette pakker og forsegle ordentlig.
 - Sørg for å pakke inn matvarer før du setter dem i fryseren. Bruk fryserholdere, tinnfolie og fuktfast papir, plastpose eller lignende emballasjematerialer istedenfor tradisjonelt emballasjepapir.
- Merk hver matpakke ved å skrive datoen på pakken før den fryses. Dette lar deg bestemme ferskhete til hver pakke hver gang fryseren åpnes. Oppbevar tidligere matvarer foran, for å sikre at de brukes først.
 - Frosne matvarer må brukes umiddelbart etter tining, og bør ikke fryses på nytt.
 - Ikke ta ut store mengder mat samtidig.

Innstilling for fryserdelen	Innstilling for kjøledelen	Beskrivelser
-18 °C	4°C	Dette er standard, anbefalt innstilling.
-20,-22 eller -24°C	4°C	Disse innstillingene anbefales for omgivelsestemperaturer over 30 °C.
Rask frysing	4°C	Trykk på Rask frysing-funksjonen 24 timer før du setter inn maten. Produktet vil tilbakestilles til tidligere innstillinger når prosessen er ferdig.
-18 °C eller kaldere	2°C	Bruk disse innstillingene hvis du ikke føler at kjøledelen er kald nok på grunn av omgivelsestemperaturen eller at døren åpnes for ofte.

6.16 Anbefalinger for lagring av frosne matvarer

Rommet må settes til minst -18 °C.

1. Plasser matvarene i fryseren så raskt som mulig for å unngå tining.
2. Før du fryser sjekker du "Utløpsdato" på pakken for å forsikre deg om at den ikke er utløpt.
3. Forsikre deg om at matens emballasje ikke er skadet.

6.17 Detaljer om dypfryser

I henhold til IEC 62552-standardene må fryseren ha kapasitet til å fryse 4,5 kg med matvarer ved -18 °C eller lavere temperaturer på 24 timer for hvert 100 liter med fryserdelvolum. Matvarer kan bare konserveres i lengre perioder ved eller under -18 °C. Du kan holde matvarene ferske i flere måneder (i fryser ved eller under 18 °C). For å unngå delvis tining må ikke matvarene som skal fryses komme i kontakt med maten i fryserdelen som allerede er fryst.

Bruk av produktet

Kok opp grønnsakene og filtrer vannet for å forlenge perioden for frossen lagring. Legg maten i lufttette pakker etter filtrering, og legg den i fryseren. Bananer, tomater, salat, selleri, kokte egg, poteter og lignende matvarer skal ikke frysas. Frysing av disse matvarene vil bare redusere næringsverdien og matkvaliteten, og kan forderve maten, som er helseskadelig.

6.18 Plassering av mat

Hyller for fryserdel	Diverse frosne matvarer som kjøtt, fisk, is, grønnsaker og så videre.
Hyller for kjølerdel	Matvarer i pottes, avdekket tallerken og avdekkede esker, egg (i avdekket eske)
Dørhyller for kjølerdel	Liten og pakket mat eller drikke
Grønnsaksrom	Frukt og grønnsaker
Beholder for fersk mat	Delikatesser (frokostmat, kjøttprodukter som skal konsumeres på kort varsel)

6.19 Varsel om åpen dør

(Denne funksjonen er valgfri)

Et hørbart varsel lyder hvis produktets dør forblir åpen i 1,5 minutt. Det hørbare varselet stopper når døren lukkes eller når du trykker på en knapp på displayet (hvis tilgjengelig).

6.20 Belysningslampe

Innvendig lys bruker en LED-lampe. Kontakt autorisert service for eventuelle problemer med denne lampen.

Lampe(r) som brukes i dette apparatet kan ikke brukes til husbelysning. Denne lampen er beregnet på å hjelpe brukeren med å plassere mat i kjøleskapet/fryseren trygt og komfortabelt.

7 Vedlikehold og rengjøring



ADVARSEL: Les avsnittet «Sikkerhetsinstruksjoner» først!.



ADVARSEL: Trekk ut kjøleskapet før rengjøring.

- Ikke bruk skarpe eller slipende verktøy til å rengjøre produktet. Ikke bruk materialer slik som rengjøringsmidler for husholdningen, såpe, vaske-midler, gass, bensin, alkohol, voks osv.
- Støvet skal fjernes fra ventilasjonsgitteret bak på produktet minst én gang i året (uten å lokke lokket). Rengjøring skal utføres med en tørr klut.

For produkter med vannfontene/ismaskin

- Hvis vannet i vanntanken har ventet i 2-3 uker, må det byttes ut.
- Vanntanken og vannfontenens komponenter skal ikke vaskes i oppvaskmaskiner.
- Smelt en teskje karbonat i vannet. Fukt et tøyestykke i vannet og vri ut vannet. Tørk av enheten med denne kluten og tørk den av grundig.
- Hold vann bort fra lampens deksel og andre elektriske deler.
- Rengjør døren med en fuktig klut. Fjern alt innholdet for å fjerne døren og karosseristativene. Fjern dørstativene ved å løfte dem oppover. Rengjør og tørk hyllene, og fest dem på plass ved å skyve ovenfra.
- Ikke bruk klorert vann eller rengjøringsprodukter på den utvendige overflaten og de krombelagte delene av produktet. Klor vil føre til rust på slike metalloverflater.
- Ikke bruk skarpe og slipende verktøy, såpe, husrengjøringsmidler, vaskemidler, gass, bensin, lakk og lignende stoffer for å hindre at plastdelen deformeres og fjerne utskriften fra delen. Bruk varmt vann og en myk klut til rengjøring, og tørk den deretter tørr.
- På produkter uten Nullfrust-funksjon kan vandrdåper og ising i en tykkelse på opptil én finger forekomme på bakveggen i frysedelen. Ikke rengjør, og bruk aldri oljer eller lignende materialer.
- Bruk en mildt fuktet mikrofiberduk for å rengjøre produktets utvendige overflate.

Svamper og andre typer rengjøringsduker kan forårsake riper.

- For å rengjøre alle flyttbare komponenter under rengjøring av produktets indre overflate, må du vaske disse komponentene med en skånsom løsning bestående av såpe, vann og karbonat. Vask og tørk grundig. Forhindre at vann kommer i kontakt med belysningskomponenter og kontrollpanelet.



FORSIKTIGHETSREGEL:

Ikke bruk eddik, isopropanol- eller etanoloppløsning eller andre rengjøringsmidler basert på alkohol på noen indre overflater.

7.1 Ytre overflater i rustfritt stål

Bruk et ikke-slipende rengjøringsmiddel i rustfritt stål og påfør det med en myk, lofri klut. Bruk forsiktede strøk for å polere overflaten med en mikrofiberduk fuktet med vann, og bruk pusseskinn. Følg alltid venene til de rustfrie stålet.

7.2 Rengjøring av produktene med glassdører

Fjern beskyttelsesfolien på brillene. Det er et belegg på brillenes overflate. Dette belegget minner dannelse av flekker og gir enkel rengjøring av flekker og smuss. Glass som ikke er beskyttet av belegg kan bli utsatt for permanent binding av organiske eller uorganiske, luft- og vannbaserte kontamineringer slik som kalkstein, mineralsalter, uforbrente hydrokarboner, metalloksider og silikoner, som lett kan forårsake flekker og fysisk skade på kort tid. Å holde brillene rene blir veldig vanskelig, om ikke umulig, selv om de rengjøres regelmessig. Dette fører til at glassets gjennomsiktighet og utseende forverres. Harde og slipende rengjøringsmetoder og -midler øker disse feilene ytterligere og akselererer forverringsprosessen. For rutinemessige rengjøringsprosesser skal *ikke-alkaliske og ikke-etsende vannbaserte rengjøringsprodukter brukes. For å få belegget til å vare lenger skal ikke alkaliske og etsende stoffer brukes under rengjøring.

En herdingsprosess brukes til å gjøre disse brillene mer bestandige mot støt og brudd.

Som en ekstra sikkerhetsforanstaltning er det påført en sikkerhetsfilm på baksiden av disse brillene for å hindre skade på miljøet ved brudd.

7 Vedlikehold og rengjøring

7.3 Forebygging av dårlig lukt

Produktet er produsert uten illeluktende materialer. Lagring av maten i upassende deler og feil rengjøring av innvendige overflater kan imidlertid føre til dårlige lukter.

Du kan unngå dette ved å rengjøre innsiden med kullsyreholdig vann hver 15. dag.

- Hold matvarer i forseglede beholdere.

Mikroorganismer kan spre seg ut av utette matvarer og føre til dårlig lukt.

- Ikke oppbevar utgått og fordervet mat i kjøleskapet.



Te er én av de mest effektive luktfjernerne. Plasser massen av brygget te i produktet i en åpen beholder og fjern den senest etter 12 timer. Hvis du holder te-massen i produktet i mer enn 12 timer, vil den samle organismer som forårsaker lukten, slik at den kan bli selve luktkilden.

7.4 Beskyttelse av plastoverflater

Olje som søles på plastoverflater kan skade overflaten og må rengjøres umiddelbart med varmt vann.

8. Feilsøking

Sjekk denne listen før du kontakter servicesenteret. Dette vil spare deg tid og penger. Denne listen omfatter hyppige klager som ikke er relatert til produksjons- eller materialfeil. Enkelte funksjoner som er nevnt her, gjelder kanskje ikke for dette produktet.

Kjøleskapet fungerer ikke.

- Støpselet sitter ikke ordentlig. >>>
Plugg det i slik at det sitter ordentlig i kontakten.
- Sikringen som er koblet til stikkkontakten som gir strøm til produktet eller hovedsikringen er gått. >>> *Kontroller sikringene.*

Kondens på sideveggen av kjøledelen (MULTIZONE (FLERE SONER), COOL (KJØLIG), CONTROL (KONTROLL) og FLEXI ZONE (FLEKSISONE)).

- Døren åpnes for ofte >>> *Pass på ikke å åpne døren til produktet for ofte.*
- Miljøet er for fuktig. >>> *Produktet må ikke monteres i fuktige miljøer.*
- Mat som inneholder væske oppbevares i utette beholdere. >>> *Mat som inneholder væske må oppbevares i forseglede beholdere.*
- Døren til produktet står åpen. >>> *Døren til produktet må ikke stå åpen i lengre perioder.*
- Termostaten er satt til en altfor lav temperatur. >>> *Sett termostaten til egnet temperatur.*

Kompressoren virker ikke

- I tilfelle plutselige strøbrudd eller hvis støpselet trekkes raskt ut og settes inn igjen, er ikke gasstrykket i produktets kjølesystem balansert. Dette vil utløse kompressoren varmebeskyttelse. Produktet starter på nytt etter omtrent seks minutter. Hvis produktet ikke starter igjen etter denne perioden, kontakter du servicesenteret.
- Avriming er aktivert. >>> *Dette er normalt for et helautomatisk avrimingsprodukt. Avrimingen utføres periodisk.*
- Produktet er ikke pluggert inn. >>> *Sørg for at strømledningen er pluggert inn.*
- Temperaturinnstillingen er feil. >>> *Velg egnet temperaturinnstilling.*
- Strømmen er gått. >>> *Produktet vil fortsette å fungere som normalt når strømmen kommer tilbake.*

Driftstøyen til produktet øker under bruk.

- Produktets ytelse kan variere avhengig av omgivelses temperaturvariasjoner. Dette er normalt og ikke en feil.

Kjøleskapet kjøres for lenge eller for ofte.

Feilsøking

- Det nye produktet kan være større enn det forrige. Større produkter kjøres i lengre perioder.
- Romtemperaturen kan være for høy. >>> Produktet vil normalt kjøres i lange perioder ved høyere romtemperatur.
- Produktet kan ha blitt koblet til nylig eller en ny matvare er blitt satt inn i kjøleskapet. >>> Produktet vil bruke lenger til på å nå den innstilte temperaturen når den nylig er blitt koblet til eller en ny matvare er plassert i kjøleskapet. Dette er normalt.
- Store mengder varm mat kan ha blitt satt inn i produktet nylig. >>> Ikke sett varm mat i produktet.
- Dørene ble åpnet ofte eller ble holdt åpne i lange perioder. >>> Innvendig sirkulasjon av varmluft til føre til at produktet ikke kjører lenger. Dørene må ikke åpnes for ofte.
- Fryser- eller kjøledøren står kanskje på gløtt. >>> Kontroller at dørene er helt lukket.
- Produktet kan ha blitt satt til en altfor lav temperatur. >>> Sett temperaturen på en høyere temperatur og vent til produktet når den justerte temperaturen.
- Kjøle- eller fryserdørskiven kan være skitten, utslitt, ødelagt eller ikke satt inn riktig. >>> Rengjør eller bytt ut skiven. En skadet/revet dørskive vil føre til at produktet kjører i lengre perioder for å opprettholde gjeldende temperatur.

Frysetemperaturen er meget lav, men den kjøletemperaturen er tilstrekkelig.

- Fryserdelen er satt til en veldig lav temperatur. >>> Sett fryserdelen til en høyere temperatur og kontroller på nytt.

Kjøletemperaturen er meget lav, men den frysetemperaturen er tilstrekkelig.

- Kjøledelen er satt til en veldig lav temperatur. >>> Sett kjøledelen til en høyere temperatur og kontroller på nytt.

Matvarene som oppbevares i kjøledelen er frosne.

- Kjøledelen er satt til en veldig lav temperatur. >>> Sett fryserdelen til en høyere temperatur og kontroller på nytt.

Temperaturen i kjøleren eller fryseren er for høy.

- Kjøledelen er satt til en altfor høy temperatur. >>> Temperaturinnstillingen i kjøledelen påvirker temperaturen i fryserdelen. Endre temperaturen i kjøle- og fryserdelen og vent til de relevante delene når det justerte temperaturnivået.
- Dørene ble åpnet ofte eller ble holdt åpne i lange perioder. >>> Dørene må ikke åpnes for ofte.
- Døren står kanskje på gløtt. >>> Lukk døren fullstendig.
- Produktet kan ha blitt koblet til nylig eller en ny matvare er blitt satt inn i kjøleskapet. >>> Dette er normalt. Produktet vil bruke lenger til på å nå den innstilte temperaturen når den nylig er blitt koblet til eller en ny matvare er plassert i kjøleskapet.
- Store mengder varm mat kan ha blitt satt inn i produktet nylig. >>> Ikke sett varm mat i produktet.

Vibrasjon eller klapping.

Feilsøking

- Bakken er ikke i vater eller holdbar. >>> Hvis produktet er risting når det beveges langsomt, må du justere stativene for å balansere produktet. Kontroller også at bakken er tilstrekkelig holdbar til at den kan bære produktet.
- Gjenstander som plasseres på produktet kan forårsake støy. >>> Fjern alle gjenstander på produktet.

Produktet lager støy som ligner på strømmende væske, spraying osv.

- Driftsprinsippene til produktet involverer strømning av væske og gass.>>> Dette er normalt og ikke en feil.

Produktet lager lyd som ligner blåsende vind.

- Produktet bruker en vifte til kjøleprosessen. Dette er normalt og ikke en feil.

Det er kondens i de innvendige veggene til produktet.

- Varmt eller fuktig vær vil føre til ising eller kondens. Dette er normalt og ikke en feil.
- Dørene ble åpnet ofte eller ble holdt åpne i lange perioder. >>> Ikke åpne dørene for ofte. Lukk døren hvis den er åpen.
- Døren står kanskje på gløtt. >>> Lukk døren fullstendig.

Det er kondens på utsiden av produktet eller mellom dørene.

- Omgivelsens vær kan være fuktig. Dette er ganske vanlig under fuktig vær. >>> Kondensen vil forsvinne når fuktigheten reduseres.

Innsiden lukter ille.

- Produktet rengjøres ikke regelmessig. >>> Rengjør interiøret regelmessig med svamp, varmt vann og kullsyreholdig vann.
- Enkelte holdere og emballasjer kan forårsake lukt. >>> Bruk holdere og emballasje uten lukt.
- Matvarer hadde blitt plassert i utette beholdere. >>> Hold matvarer i forseglede beholdere. Mikroorganismer kan spre seg ut av utette matvarer og føre til dårlig lukt.
- Fjern utgått eller fordervet matt fra produktet.

Døren lukkes ikke.

- Matpakker blokkerer kanskje døren. >>> Omplasser eventuelle gjenstander som blokkerer dørene.
- Produktet står ikke i fullt oppreist stilling på bakken. >>> Juster stativene for å balansere produktet.
- Bakken er ikke i vater eller holdbar. >>> Kontroller at bakken er tilstrekkelig holdbar til at den kan bære produktet.

Grønnsaksskuffen har kjørt seg fast.

- Matvarer kan være i kontakt med den øvre delen av skuffen. >>> Omplasser matvarene i skuffen.



ADVARSEL: Hvis problemet vedvarer etter at du har fulgt instruksjonene i dette avsnittet, må du kontakte forhandleren eller et autorisert servicesenter. Aldri prøv å reparere et produkt som ikke virker selv.

ANSVARFRASKRIVELSE/ADVARSEL

Noen (enkle) feil kan håndteres tilstrekkelig av sluttbrukeren uten at det oppstår noe sikkerhetsproblem eller usikker bruk, forutsatt at de utføres innenfor grensene og i samsvar med følgende instruksjoner (se delen "Selvreparasjon").

Derfor, med mindre annet er godkjent i avsnittet "Selvreparasjon" nedenfor, skal reparasjoner rettes til registrerte profesjonelle reparatører for å unngå sikkerhetsproblemer. En registrert profesjonell reparatør er en profesjonell reparatør som har fått tilgang til instruksjonene og reservedelslisten for dette produktet av produsenten i henhold til metodene beskrevet i lovgivning i henhold til direktiv 2009/125/EF.

Imidlertid er det kun serviceagenten (dvs. autoriserte profesjonelle reparatører) som du kan nå gjennom telefonnummeret som er oppgitt i brukerhåndboken/garantikortet eller gjennom din autoriserte forhandler, som kan gi service under garantibetingelsene. Vær derfor oppmerksom på at reparasjoner utført av profesjonelle reparatører (som ikke er autorisert av Beko) vil annullere garantien.

Selvreparasjon

Sluttbrukeren kan utføre selvreparasjon på følgende reservedeler: dørhåndtak, dørhengsler, skuffer, kurver og dørpakninger (en oppdatert liste er også tilgjengelig på support.beko.com fra 1. mars 2021).

For å sikre produksikkerhet og for å forhindre risiko for alvorlig personskade, skal videre nevnte selvreparasjon gjøres etter instruksjonene i brukerhåndboken for selvreparasjon eller som er tilgjengelige i support.beko.com Av hensyntil egen sikkerhet, trekk ut produktet før du prøver selvreparasjon.

Reparasjon og reparasjonsforsøk av sluttbrukere for deler som ikke er oppført i en slik liste og/eller ikke følger instruksjonene i brukerhåndbøkene for selvreparasjon eller som er tilgjengelige i support.beko.com, kan medføre til sikkerhetssproblemer som ikke kan tilskrives Beko, og vil annullere garantien for produktet.

Derfor anbefales det sterkt at sluttbrukere avstår fra forsøket på å utføre reparasjoner som faller utenfor nevnte liste over reservedeler, og i slike tilfeller kontakter autoriserte profesjonelle reparatører eller registrerte profesjonelle reparatører. Tvert imot, slike forsøk fra sluttbrukere kan forårsake sikkerhetsproblemer og skade produktet og deretter føre til brann, flom, elektrisk stød og alvorlig personskade.

Følgende er eksempler på reparasjoner som må rettes til autoriserte

profesjonelle reparatører eller registrerte profesjonelle reparatører: kompressor, kjølekrets, hovedkort, omformerkort, skjermkort osv.

Produsenten/selgeren kan ikke holdes ansvarlig i noe tilfelle der sluttbrukere ikke overholder ovenstående.

Tilgjengeligheten av reservedeler til kjøleskapet du kjøpte er 10 år.

I løpet av denne perioden vil originale reservedeler være tilgjengelige for å betjene kjøleskapet riktig.

Minste garantiperiode for kjøleskapet du kjøpte er 24 måneder.

Dette produktet er utstyrt med en lyskilde i energiklassen "G".

Lyskilden i dette produktet skal bare erstattes av profesjonelle reparatører.

Bästa kund!

Läs i denna manual innan du använder produkten.

Tack för att du valt denna produkt. Vi skulle vilja att du uppnår optimal effekt av denna högkvalitativa produkt som har tillverkats enligt den senaste tekniken. För att kunna göra detta, läs noggrant igenom denna manual och all annan information du erhållit innan du börjar att använda produkten och spara all dokumentation för framtida referens. Följ all information och alla varningar i denna användarmanual. På så sätt skyddar du dig själv och produkten mot eventuella faror som kan uppkomma. Spara denna användarmanual. Inkludera denna bruksanvisning tillsammans med produkten om du överlåter den till någon annan person.





Följande symboler användas i användarguiden:

 Risker som kan leda till dödsfall eller skador.

OBS! Risker som kan förorsaka materiella skador eller på miljön

 Viktig information och användbara tips.

 Läs igenom denna manual.

 INFORMATION	
 	.Modellinformationen, som är lagrad i produkt databasen, kan nås från webbsidan och genom att söka för modellidentifikationen (*), som finns i energimärkningen.
SUPPLIER'S NAME → MODEL IDENTIFIER (*)	https://eprel.ec.europa.eu/
	

1- Säkerhetsföreskrifter 3

-  1.1 Avsedd användning 3
-  1.2 - Säkerhet för barn, utsatta människor och husdjur 3
-  1.3 - Elsäkerhet. 3
-  1.4 - Transportsäkerhet 4
-  1.5 - Installationssäkerhet 4
-  1.6 - Användarsäkerhet 5
-  1.7- Säkerhet vid underhåll och rengöring. 6
-  1.8- HomeWhiz 6
-  1.9- Belysning 6

2 Miljöanvisningar 7

- 2.1 Överensstämmelse i enlighet med WEEE-direktivet och avyttring av avfallsprodukter: 7
- 2.2 Överensstämmelse med RoHS-direktivet: . . 7
- 2.3 Förpackningsinformation 7

3 Ditt kylskåp 8

4 Installation 9

- 4.1 Rätt installationsplats 9
- 4.2 Installation av plastkilar 9
- 4.3 Justering av fötterna 10
- 4.4 Elanslutning 11
- 4.5 Vattenanslutning 11
- 4.6 Anslutning av vattenslang till produkten . . 11
- 4.7 Anslutning till vattenledning 12
- 4.8. För produkter som använder vatten-carboy13
- 4.9 Vattenfilter 14
- 4.9.1.Fästning av externa filter på väggen (Valfritt) 14

5 Förberedelse 17

- 5.1 Energibesparande åtgärder. 17

5 Förberedelse 18

- 5.2 Första användning 18

6 Att använda produkten 19

- 6.1 Stänga av produkten 19

6 Användning av produkten 20

- 6.2 Indikatorpanel. 20
- 6.3 Deodoriseringsmodul 22 (FreshGuard). 22
- 6.4 Fuktighetskontroll crisper (EverFresh+). . . 23 (Valfritt) 23
- 6.5Blue light/HarvestFresh 23
- 6.6 Använda vattenfontänen. 24
- 6.7 Fylla på vattentanken till vattenfontänen . 24
- 6.8 Rengör vattentanken 24
- 6.9 Mjölksprodukt (kallförvaring) facket. 26
- 6.10 Grönsaksfack 26
- 6.11 Joniserare 26
- 6.12 Dofffilter 26
- 6.13Ismaskin och isförvaringslåda. 26
- 6.14 Ta is/vatten 27
- 6.15 Droppbricka 27
- 6.16 Is-maskinen 27
- 6.17 Frysning av färskmat. 29
- 6.18 Rekommendationer för frysta livsmedel . 30
- 6.19 Djupfrys-information 30
- 6.20 Placera maten 30
- 6.21 Varning vid öppen dörr 31
- 6.22 Upplysningslampa. 31

7 Underhåll och rengöring 32

- 7.1 Rostfria utsidor 32
- 7.2 Rengöring av produkter med glasdörrar . . 32
- 7.3 Förhindra dålig lukt 33
- 7.4 Skydda plastytor 33

7 Underhåll och rengöring 33

8. Felsökning 34

1 Säkerhetsföreskrifter

- Denna sektion innehåller säkerhetsföreskrifter, som hjälper till att skydda dig från person- eller egendomsskador.
- Vårt företag kan inte hållas ansvarigt för skador, som uppstått av att dessa instruktioner inte följts.

 Installationen och reparationer måste alltid utföras av tillverkaren, auktoriserad serviceagent eller av importören utsedd kvalificerad person.

 Använd bara originaldelar och utrustning.

 Reparera eller byt inte ut någon del av produkten, om det inte har angivits i användarhandboken.

 Utför inga tekniska ändringar av produkten.

1.1 Avsedd användning

- Denna produkt är inte lämpad för kommersiell bruk och får inte användas utanför avsedd användning.

Produkten är avsedd att användas i hus och inomhus.

Till exempel:

- personalkök i butiker, kontor eller annan arbetsmiljö,
- bondgårdar,
- utrymmen som brukas av gäster i hotell, motell och annan typ av boende,
- Bed&breakfast typ av hotell, pensionat,
- Catering och liknande icke-återförsäljningsapplikationer.

Denna produkt får inte användas utomhus med eller utan tak över den, som i båtar, balkonger eller terrasser. Utsätt inte produkten för regn, snö, sol eller vind.

Detta medför brandfara!

1.2 - Säkerhet för barn, utsatta människor och husdjur

- Denna produkt kan användas av minst 8-åriga barn och personer med begränsad fysisk, sensorisk eller mental kapacitet, eller som saknar erfarenhet eller kännedom förutsatt, att de är övervakade eller utbildade till att använda produkten på ett säkert sätt och förstår riskerna med detta.
- Barn mellan 3 - 8 år kan fylla in och ta bort frysta varor.
- Elprodukter är farliga för barn och husdjur. Barn och husdjur får inte leka, klättra på eller gå in i produkten.
- Barn får inte rengöra eller underhålla produkten utan övervakning.
- Håll förpackningsmaterialet oåtkomligt för barn. Detta medför fara för personskada eller kvävning!
- Innan gammal eller obrukbar produkt kasseras:
 1. Koppla ur produkten genom att dra ur kontakten.
 2. Klipp av strömkabeln och ta bort den från produkten med kontakten.
 3. Ta inte bort hyllor eller lådor ur produkten, så att det blir svårare för barn att komma in i produkten.
 4. Ta bort dörrarna.
 5. Håll produkten alltid så, att den inte kan falla omkull.
 6. Låt inte barnen leka med den gamla produkten.

• Kassera inte produkten genom att kasta den i eld. Detta medför explosionsfara!

• Om produktens dörr är försedd med lås, ska nyckeln hållas oåtkomligt för barn.

 1.3 - Elsäkerhet

- Produkten måste kopplas ur under installations-, underhålls-, rengörings-, reparationsarbeten och vid transport.
- Om strömkabeln är skadad, måste en av tillverkaren utsedd kvalificerad person, auktoriserad serviceagent eller importören byta den för att undvika möjliga faror.

 1.3 - Elsäkerhet

- Produkten måste kopplas ur under installations-, underhålls-, rengörings-, reparationsarbeten och vid transport.
- Om strömkabeln är skadad, måste en av tillverkaren utsedd kvalificerad person, auktoriserad serviceagent eller importören byta den för att undvika möjliga faror.

Säkerhetsinstruktioner

- Se till, att strömkabeln inte är klämd under eller bakom produkten. Placera inte tunga föremål på strömkabeln. Strömkabeln får inte böjas, klämmas ihop eller komma i kontakt med värmekällor.
- Använda inte förlängningssladdar, grenuttag eller adaptorer med produkten.
- Bärbara grenuttag och strömkällor kan överhettas och orsaka brand. Ställ därför inte grenuttag bakom eller nära produkten.
- Kontakten måste vara lätt att nå. Om detta inte är möjligt, måste elinstallationen, till vilken produkten är ansluten, innehålla en enhet (t ex. säkring, strömbrytare osv.), som följer elektriska föreskrifter och kopplar ifrån alla poler från nätet.
- Rör inte strömkontakten med blöta händer.
- Koppla ur kontakten från vägguttaget från kontakten, inte kabeln.
- Täck inte över ventilationshålen. Detta kan leda till ökad strömförbrukning och produkten kan skadas.
- Produkten får inte anslutas till försörjningssystem, så som solenergikällor. Annars kan produkten skadas av plötsliga spänningsförändringar!
- Ju mer kylmedel kylskåpet innehåller, desto större måste installationsplatsen vara. Om installationsplatsen är för liten, ackumuleras brandfarlig blandning av kylmedel och luft, om det finns en kylmedelsläckage i kylsystemet. Krävd yta för varje 8 gram av kylmedel är 1 m². Kylmedelsmängden i produkten är indikerad i typetiketten.
- Produkten får inte placeras exponerad till direkt solljus och hållas på avstånd till värmekällor, så som kokplattor, värmeelement osv.

Om produkten måste installeras nära en värmekälla, måste en passande isoleringsskiva placeras mellan dem och följande minimiavstånd till värmekällan hållas:

- Minst 30 cm ifrån värmekällor, så som kokplatta, ugn, värmeenhet eller spis,
- Minst 5 cm ifrån elspisar.

1.4 - Transportsäkerhet

- Produkten är tung, flytta inte den ensam.
- Håll inte i dörren, när produkten flyttas.
- Se till, att kylsystemet eller rören inte skadas under transporten. Om rören skadats, använd inte produkten och kontakta auktoriserad serviceagent.

1.5 - Installationssäkerhet

- Be en auktoriserad serviceagent att installera produkten. För att sätta produkten färdig för användning, läs informationen i bruksanvisningen och se till att el- och vatteninstallationerna finns att tillgå. Om så inte är fallet, kontakta kvalificerad elektriker eller rörmokare för att installera dessa. Annars finns fara för elstöt, brand, problem med produkten eller personskada!
- Kontrollera innan installation, om produkten är skadad. Om den är skadad, installera inte den.
- Placera produkten på en ren, jämn och hård yta och balansera den med de justerbara fötterna. Annars kan produkten falla och orsaka personskador.
- Installationsplatsen måste vara torr och väl ventilerad. Använd inte mattor eller andra liknande föremål under produkten. Otillräcklig ventilation kan orsaka brandfara!
- Anslut inte produkten i vägguttag, som är lösa, fel placerade, skadade, smutsiga, oljiga eller kan komma i kontakt med vatten.
- Placera produktens strömkabel och slangar (om finns) så, att man inte kan snava på dem.
- Exponering av strömförande delar eller strömkabeln till fukt kan orsaka kortslutning. Installera därför inte produkten på platser, som garage eller tvättstuga, där fuktigheten är hög och vatten kan stänka. Om kylskåpet blöts ner av vatten, koppla ur den och kontakta

Säkerhetsinstruktioner

auktoriserad serviceagent.

- Anslut aldrig kylskåpet i energisparenheter. Dessa system kan skada produkten.

1.6 - Användarsäkerhet

- Använd aldrig kemiska lösningsmedel i produkten. Detta medför explosionsfara!
 - Om produkten inte fungerar ordentligt, koppla ur den och använd den inte innan en auktoriserad serviceagent har lagat den. Det finns risk för elstöt!
 - Placera inte öppna lågor (tända ljus, cigaretter osv.) på eller nära produkten.
 - Klättra inte på produkten. Den kan falla och leda till personskada!
 - Skada inte kylsystemets rör med vassa eller penetrerande föremål. Kylmedlet, som kan spruta ut när kylmedelsrören, rörförlängningarna eller ytskiktet punkteras kan leda till hudirritation eller ögonskada.
 - Om tillverkaren inte har rekommenderat det, placera eller använd inte elapparater i kylskåpet/frysacket.
 - Akta att dina händer eller andra kroppsdelar fastnar i rörliga delar inne i produkten. Akta att dina fingrar inte kläms mellan dörren och kylskåpet. Var försiktig när du öppnar och stänger dörren, speciellt om det finns barn i närheten.
 - Åt aldrig glass, iskuber eller fryst mat direkt efter att den tagits ut ur kylskåpet. Detta medför fara för frysskada!
 - Rör inte i frysackets innerväggar, metalldelar eller förvarad fryst mat med blöta händer. Detta medför fara för frysskada!
 - Placera inte konservburkar eller flaskor, som innehåller kolsyrade drycker eller frysbara vätskor i frysacket. Burkar och flaskor kan spricka. Detta medför fara för personskada eller materialskador!
 - Placera eller använd inte brandfarliga sprayer, material, torris, kemiska substanser eller motsvarande värmesensitiv material nära kylskåpet. Detta medför brand- och explosionsfara!
 - Förvara inte explosiv material, som innehåller brandfarlig material, så som sprayburkar, i produkten.
 - Placera inte vätskefyllda behållare på produkten. Vattenstänk på eldelar kan orsaka elstöt eller brandfara.
 - Denna produkt är inte avsedd till förvaring av medicin, blodplasma, laboratoriepreparat eller motsvarande medicinska substanser och produkter enligt Medicinproduktsdirektivet.
 - Användning av produkten mot dess avsedda syfte kan skada eller förstöra produkterna som förvaras i den.
 - Om kylskåpet är försedd med blå ljus, titta inte på detta ljus med optiska apparater. Titta inte direkt i UV LED-lampan långa perioder. Ultraviolet ljus kan skada ögonen.
 - Överbelasta inte produkten. Föremål i kylskåpet kan falla ner när dörren öppnas, och orsaka personskada eller andra skador. Samma problem kan uppstå, om föremål placeras på produkten.
 - För att undvika personskador, kontrollera, att all is och vatten som kan ha spillts på golvet har torkats upp.
 - Byt plats på hyllor/flaskhållare i kylskåpsdörren bara, när de är tomma. Detta medför fara för personskada!
 - Placera inte föremål, som kan falla över på produkten. Dessa föremål kan falla ner, när dörren öppnas och orsaka person- och/eller materialskador.
 - Slå eller tryck inte hårt på glasytorna. Sprucken glas kan orsaka person- och/eller materialskador.
 - Produktens kylsystem innehåller R600a kylmedel: Kylmedelstypen i produkten är indikerad i typetiketten. Denna kylmedel är brandfarligt. Se därför till, att kylsystemet eller rören inte skadas under användning. Om rören är skadade:
 - Rör inte i produkten eller strömkabeln.
 - Håll potentiella eldkällor, som kan antända produkten, på avstånd.
 - Ventilera produktens installationsplats.
- Använd inte fläktar.
- Kontakta auktoriserad serviceagent.
 - Om produkten är skadad och kylmedelsläckage upptäcks, håll dig på avstånd till kylmedlet. Kylmedlet kan ge köldskador vid hudkontakt.

Säkerhetsinstruktioner

För produkter med vatten-/ismaskin

- Använd bara kranvatten. Fyll inte vattenbehållaren med vätskor, så som fruktjuice, mjölk, kolsyrade eller alkoholhaltiga drycker - som inte är lämpade att använda i vattenmaskinen.
- Detta medför hälso- och säkerhetsfara!
- Låt inte barn leka med vatten- ismaskinen (Icematic) för att förhindra olyckor och personskador.
- Sätt inte fingrar eller andra föremål i vattenmaskinens håll. vattenkanal eller ismaskinens behållare. Detta medför fara för person- eller materialskador!

1.7- Säkerhet vid underhåll och rengöring

- Flytta inte produkten från dess handtag vid rengöring. Handtaget kan gå sönder, om den belastas hårt.
- Spruta eller håll inte vatten på eller in i produkten för rengöringssyften. Detta medför fara för brand och elstöt!
- Använd inte vassa eller frätande verktyg vid rengöring av produkten. Använd inte hushållsprodukter, tvättmedel, gaser, bensin, lösningsmedel, alkohol osv.
- Använd bara rengörings- och underhållsprodukter, som inte är skadliga för mat.
- Använd aldrig ånga eller ångtvätt till att rengöra eller avfrosta produkten. Ånga kan komma i kontakt med strömförande delar i kylskåpet, och orsaka kortslutning eller elstöt!
- Se till, att vatten inte kommer i kontakt med produktens elektronikkrets eller belysningsdelar.
- Använd bara ren och torr duk till att ta bort främmande material eller damm från kontaktens stift. Använd inte blöt eller fuktig duk till rengöring av kontakten. Detta medför fara för brand och elstöt!

1.8- HomeWhiz

- När produkten används genom HomeWhiz-appen, måste säkerhetsvarningarna åtföljas, fast du är långt ifrån produkten. Även varningarna i applikationen måste åtföljas.

1.9- Belysning

- Be auktoriserad serviceföretag byta belysningens LED/glödlampa.

2 Miljöanvisningar

2.1 Överensstämmelse i enlighet med WEEE-direktivet och avyttring av avfallsprodukter:

Denna produkt är i överensstämmelse med WEEE-EU-direktivet (2012/19/EU). Den här produkten har klassifikationssymbolerna för elektriskt avfall och elektronisk utrustning (WEEE).



Denna symbol indikerar att produkten inte får slängas med vanligt hushållsavfall när den tjänat ut. Använd enhet måste återvinnas på återvinningsstation för elektroniska enheter. För att hitta

sådana stationer kontaktar du kommunen eller återförsäljaren av produkten. Alla hushåll spelar en viktig roll vad det gäller att återvinna gamla apparater. Lämplig hantering av uttjänt enhet hjälper till att förebygga eventuella negativa konsekvenser på miljön och människors hälsa.

2.2 Överensstämmelse med RoHS-direktivet:

Denna produkt är i överensstämmelse med EUs RoHS-direktiv (2011/65/EU). Den innehåller inte skadliga och förbjudna material som anges i direktivet.

2.3 Förpackningsinformation



Förpackningsmaterialet är tillverkat av återvunna material i överensstämmelse med vår nationella miljöregler. Släng inte förpackningsmaterialet i vanligt hus-

hållsavfall eller med andra sopor. Ta allt material till en återvinningsstation för förpackningsmaterial såsom angivits av de lokala myndigheterna.

3 Ditt kylskåp

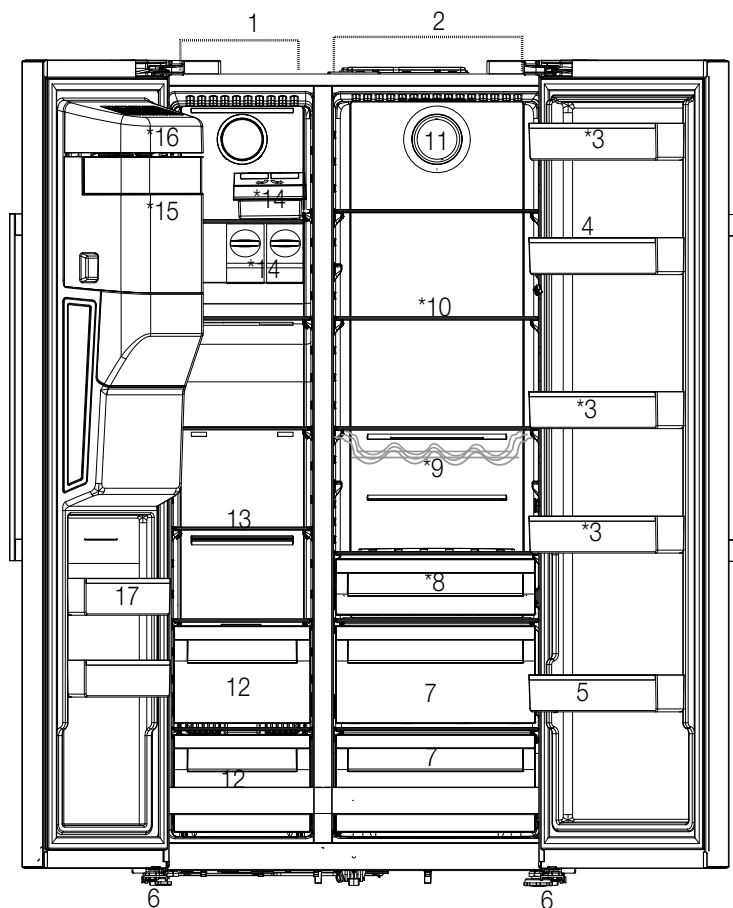

- | | |
|--------------------------------------|--|
| 1. Frysack | 10. Glashyllor |
| 2. Kylfack | 11. Fläkt |
| 3. Dörrhyllor för kylfack | 12. Fack för förvaring av frysta livsmedel |
| 4. Ägghållare | 13. Dörrhyllor för frysack |
| 5. Flaskhylla | 14. Ismaskin |
| 6. Justerbara ställ | 15. Isförvaringslåda |
| 7. Sval | 16. Ismaskineens dekorativa lock |
| 8. Mjolkprodukt (kallförvaring) fack | 17. Dörrhyllor för frysack |
| 9. Flaskhylla | |

Kanske inte finns i alla modeller



***Valfritt:** Bilderna i den här användarmanualen är schematiska och inte nödvändigtvis exakt så som på produkten. Om din produkt inte innehåller de relevanta delarna, kommer informationen att gälla andra modeller.

4 Installation

4.1 Rätt installationsplats



Läs avsnittet "Säkerhetsinstruktioner" först!

Denna produkt kräver tillräcklig luftcirkulation för att fungera effektivt. Om produkten placeras i en alkov, måste minst 5 cm mellanrum lämnas mellan produkten och tak, bak- och sidoväggar.

Om produkten placeras i en alkov, måste minst 5 cm mellanrum lämnas mellan produkten och tak, bak- och sidoväggar. Kontrollera om baksidan avståndsskyddskomponent är på plats (om levererad med produkten). Om komponenten inte är tillgänglig, eller den har tappats bort eller ramlat av, placera produkten så, att minst 5 cm mellanrum finns mellan produktens baksida och rummets vägg. Avståndet på baksidan är viktig för produktens effektiva funktion.



WARNING! Använd inte förlängnings- eller grenuttag vid strömanslutningen.



WARNING! Tillverkaren antar inte något ansvar för skador som orsakats av arbete som utförts av icke auktoriserade personer.



WARNING! Produktens strömkabel måste kopplas ur under installationen. Underlåtelse att inte göra detta kan resultera i dödsfall eller allvarliga skador!



WARNING! Om dörren inte passar produkten, ta bort dörren och vrid produkten på sidan; om det inte fungerar ska du kontakta ett godkänt serviceställe.

- Placera produkten på en plan yta för att undvika vibrationer.
- Placera produkten minst 30 cm ifrån elementet, spisen och liknande värmekällor och minst 5 cm ifrån elektriska ugnar.
- Exponera inte produkten för direkt solljud eller fuktig miljö.
- Produkten kräver rikligt med luftcirkulation för att fungera effektivt. Om produkten kommer placeras i en alkov, kom ihåg att lämna minst 5 cm avstånd mellan produkten, taket och väggarna.

4.2 Installation av plastkilar

Använd plastkilarna som medföljer produkten, för att ge tillräckligt med utrymme för luftcirkulation mellan produkten och väggen.

1. För att fästa kilarna, ta bort skruvarna på produkten och använd skrivarna som lämnas tillsammans med kilarna.

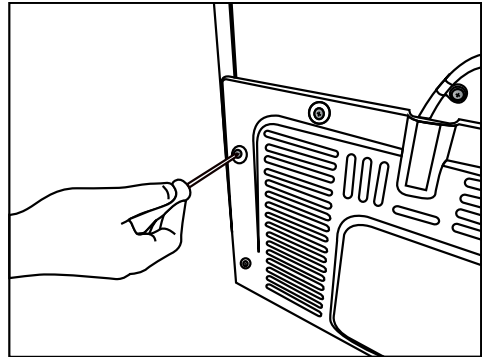

2. Fäst 2 plastkilar på ventilationshättan som visas i bilden.

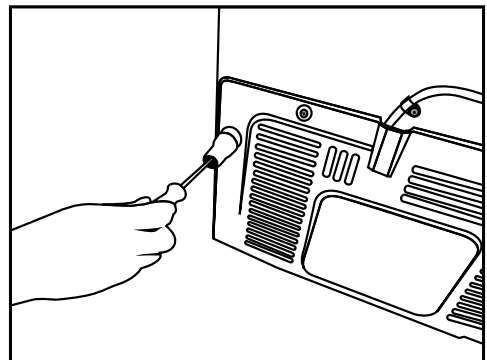

Installation

Justera dörrarna vertikalt,

- Lossa fixeringsmuttern längst ner
- Skruven justerar muttern (CW/CCW) i förhållande till dörrrens position
- Dra åt fixeringsmuttern i slutposition

För att kunna justera dörrarna horisontellt,

- lossas fixeringsskruven längst ner
- lossas fixeringsskruven högst upp
- lossas fixeringsskruven (CW/CCW) på sidan i förhållande till dörrrens position
- Dra åt fixeringsmuttern högst upp i slutposition
- Dra åt fixeringsskruven längst ner

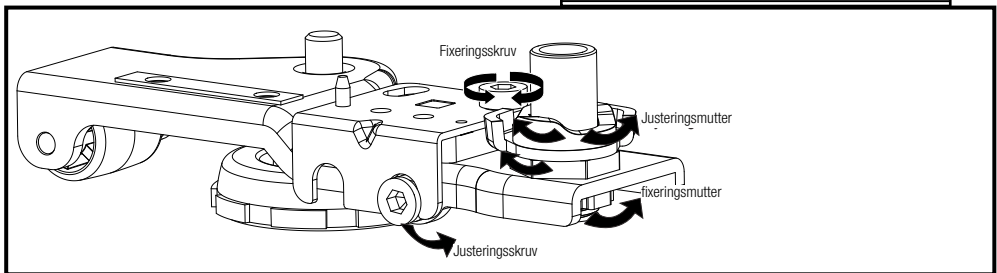
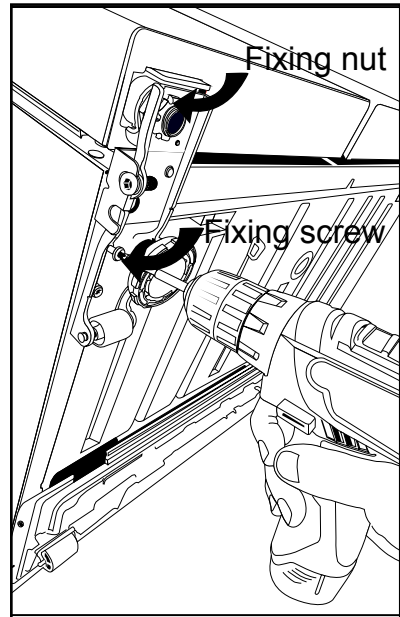
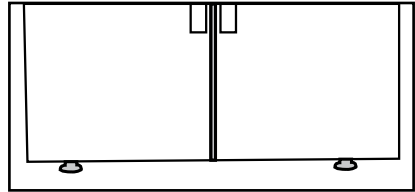

4.3 Justering av fötterna

Om produkten inte är en balanserad position, justera de justerbara ställen fram, genom om att rotera dem åt höger eller vänster.



Installation

4.4 Elanslutning

	WARNING! Använd inte förlängnings- eller grenuttag vid strömanslutningen.
	WARNING! Skadade kablar måste bytas ut av godkänt serviceställe.

- Vår firma kommer inte anta något ansvar för skador som uppkommit på grund av användande utan jordning och strömanslutningar med nationella bestämmelser.
- Strömkabelkontakten måste vara lättåtkomlig efter installationen.

	Varning för heta ytor! Sidorna på kylskåpet är utrustade med avkylningsrör för att förbättra kylsystemet. Högtrycksavsläpning kan rinna ut här och ge heta sidoväggar. Detta är normalt och är inte något fel som kräver service. Var försiktig när du vidrör dessa ytor.
--	--

4.5 Vattenanslutning

(Valfritt)

	WARNING: Koppla ur produkten och vattenpumpen (om tillgänglig) under anslutningen.
--	---

Produktens vattentillförsel, filter och carboy-anslutningar måste renderas av ett godkänt serviceställe. Produkten kan anslutas till en carboy eller direkt till vattenkranen, beroende på modell. För att etablera anslutningen måste vattenslangen först anslutas till produkten.

Kontrollera att följande delar medföljer din produkts modell:

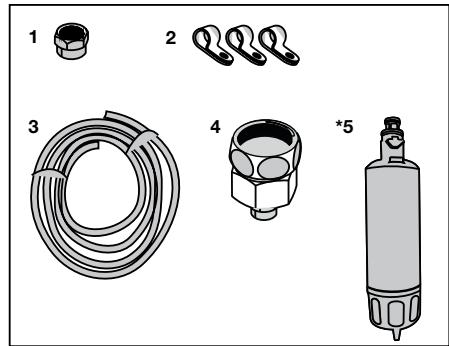

- 1- Konnektor (1 stk): Används för att fästa vattenslangen till produktens baksida.
- 2- Slangklämmor (3 stk): Används för att fästa vattenslangen på väggen.
- 3- Vattenslang (1 stk, 5 meter, diameter 1/4 tum): Används för vattenanslutningen.
- 4- Kranadapter (1 stk): Består av ett proöst filter, används för anslutning till kallvattenledning.
- 5- Vattenfilter (1 stk *Valfritt): Används för att ansluta vattenledningen till produkten. Vattenfiltret krävs inte om carboy-anslutning finns tillgänglig.

4.6 Anslutning av vattenslang till produkten

För att ansluta vattenslangen till produkten, följ instruktionerna nedan.

- 1- Ta bort konnektorn på slangmunstyckesadaptorn, bak på produkten och kör slangens igenom konnektorn.

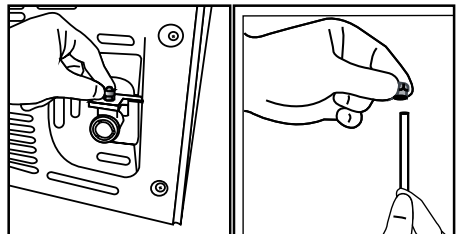

Installation

- 2- Tryck vattenslangen sammantryckt nedåt och anslut den till slangmunstyckesadaptorn.

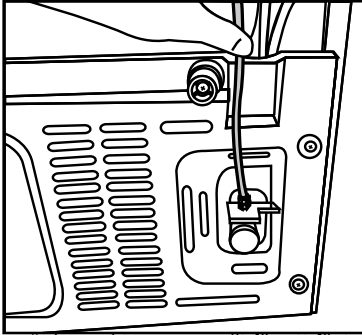

- 3- Dra åt konnektorn manuellt för att fästa slangmunstyckesadaptorn. Du kan också dra åt konnektorn med hjälp av en rör-skiftnyckel eller tång.

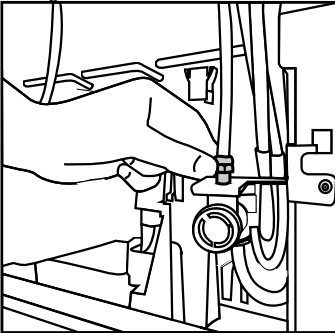

- 4- Anslut den andra änden av slangen till vattenledningen (se avsnitt 4.7) eller använd carboy, för vattenpumpen (se avsnitt 4.8).

4.7 Anslutning till vattenledning (Valfritt)

För att använda produkten genom att ansluta till kallvattenledningen, använd en standard-ventilkonnekter på 1/2", installera den till kallvattenledning i ditt hem. Om konnektorn inte är tillgänglig eller om du är osäker, rådfråga en utbildad rörmokare.

- 1- Lossa på konnektor (1) ifrån kranadaptorn (2).

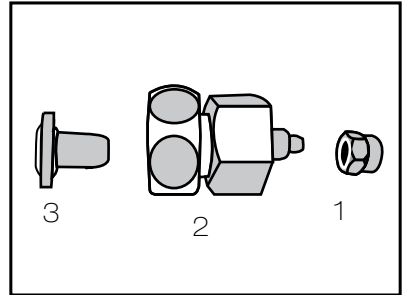

- 2- Anslut kranadaptorn till vattenventilen.

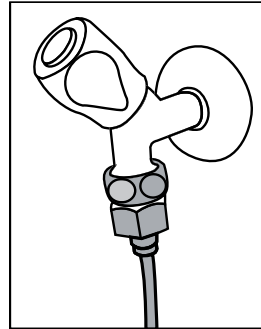

- 3- Fäst konnektorn runt vattenslangen.

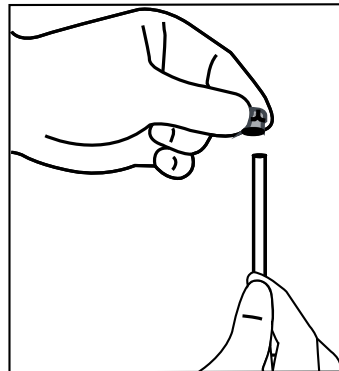

Installation

- 4- Fäst konnektorn till kranadaptern och dra åt för hand/eller med verktyg.

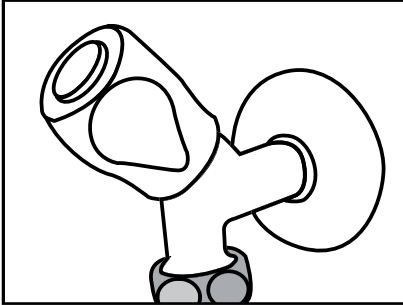

- 5- För att undvika skador, rörelse, eller oavsiktlig bortkoppling av slangen, använd klämman som medföljer för att fästa vattenslangen på ett lämpligt sätt.

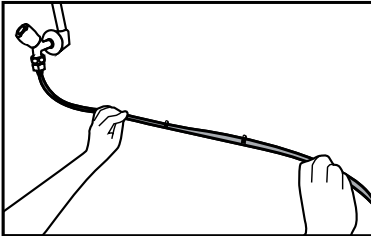

VARNING: Efter att du vridit igång kranen, säkerställ att inte något vatten läcker ut på någon ände av vattenslangen. Om en läcka uppstår, vrid av ventilen och dra åt alla anslutningar med en rör-skiftnyckel eller tång.

4.8. För produkter som använder vatten-carboy

(Valfritt)

För att använda en carboy till produktens vattenanslutning måste en vattenpump som rekommenderats av godkänt serviceställe användas.

- 1- Anslut en ände av vattenslangen som medföljer pumpen till produkten (se 4.6) och följ instruktionerna nedan.

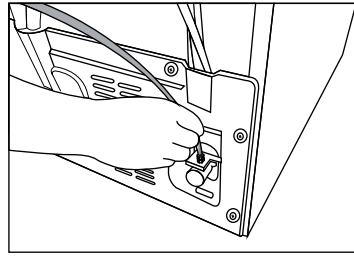

- 2- Anslut den andra änden av vattenslangen till vattenpumpen genom att trycka ner slangen till pumphosens intag.

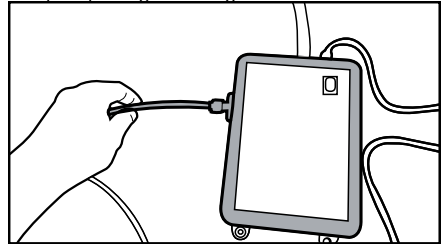

- 3- Placera och fäst pumphosens på insidan av carboy.

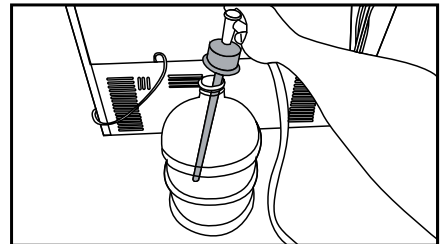

- 4- När anslutningen har gjorts, koppla på och starta vattenpumpen.



Vänligen vänta 3-2 minuter efter att du startar pumpen för att nå önskad effekt.



Se även pumpens användarguide för vattenanslutning.



När du använder carboy behövs inget vattenfilter.

Installation

4.9 Vattenfilter

(Valfritt)

Produkten kan ha interna eller externa filter, beroende på modell. För att fästa vattenfiltret, följ instruktionerna nedan.

4.9.1. Fästning av externa filter på väggen (Valfritt)



WARNING: Fäst inte filtret på produkten.

Kontrollera att följande delar medföljer din produkts modell:

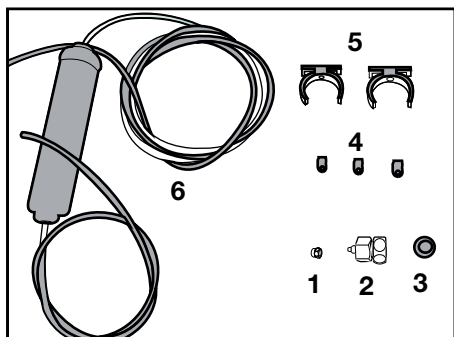

- 1- Konnektor (1 stk): Används för att fästa vattenslangen till produktens baksida.
 - 2- Kranadapter (1 stk): Används för anslutning av kallvattentillförseln.
 - 3- Poröst filter (1 stk)
 - 4- Slangklämmor (3 stk): Används för att fästa vattenslangen på väggen.
 - 5- Filteranslutningsapparat (2 stk): Används för att fästa filtret på väggen.
 - 6- Vattenfilter (1 stk): Används för att ansluta produkten till vattenledningen. Vattenfilter är inte nödvändigt om carboy-anslutning används.
- 1- Anslut kranadaptern till vattenventilen.
 - 2- Bestäm var du ska fästa det externa filtret. Fäst filtrets anslutningsapparat (5) på väggen.
 - 3- Fäst filtret i upprätt position på filteranslutningsapparaten, som visas på etiketten. (6)

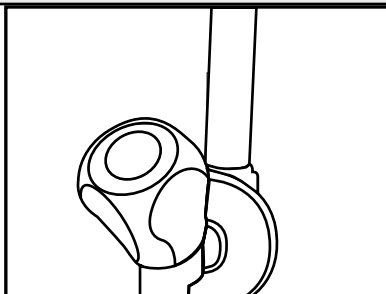

- 4- Fäst vattenslangen som sticker ut ifrån toppen av filtret, till produktens vattenanslutningsadapter, (se 4.6.)

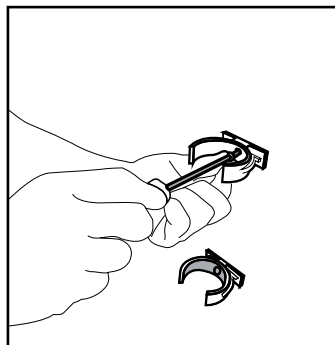

Efter anslutningen är etablerad ska de se ut som på bilden nedan.

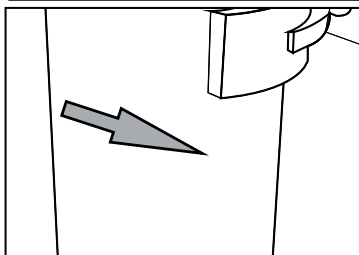
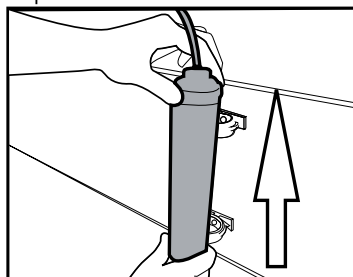

Installation

4.9.2. Internfilter

Det interna filtret som medföljer produkten är inte installerat vid leveransen; vänligen följ instruktionerna nedan för att installera filtret.

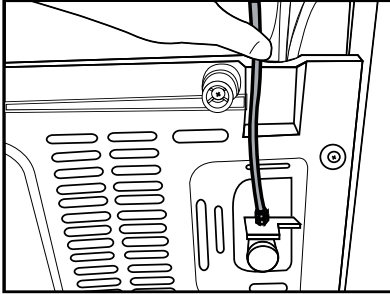

Vattenlinje:

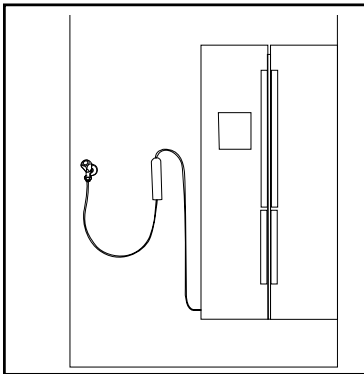

Carboy-linje:

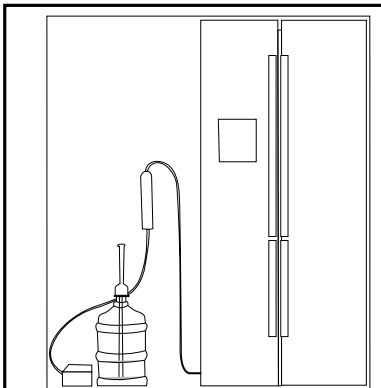

Använd inte första 10 glasen vatten efter att du anslutit filtret.

- 1- "Ice Off" -indikatorn måste vara aktiv vid installationen av filtret. Växla ON-OFF-indikatorn med hjälp av "Ice"-knappen på skärmen.

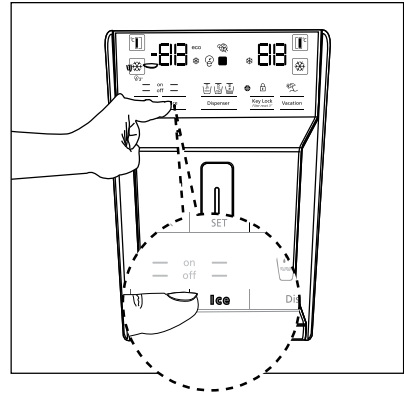

- 2- Ta bort grönsakssoptunnan för att komma åt vattenfiltret.
Ta bort vattenfiltrets genomströmningstäckning genom att dra det mot dig.

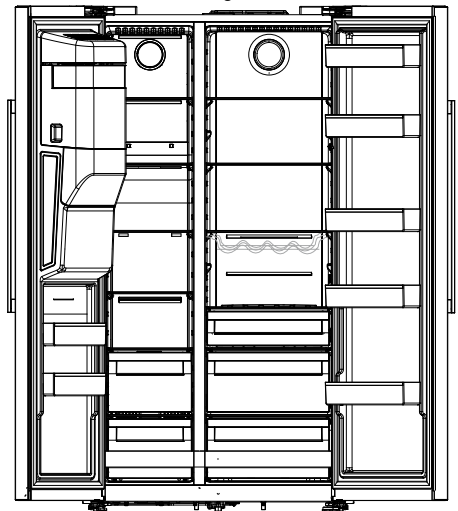

Installation



Några droppar vatten kan sippra ut efter att du tagit bort locket; det är normalt.

1. Placera locket till vattenfiltret i maskinen och tryck till för att låsa fast det på plats.

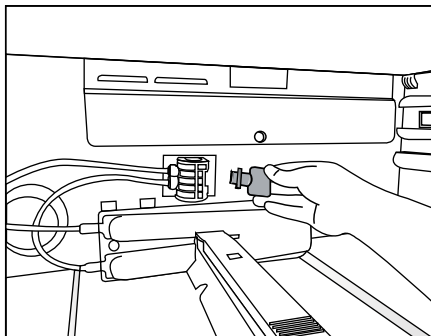

2. Tryck på "Ice"-knappen på skärmen igen för att gå ur läget "Ice Off".



Vattenfiltret kommer rengöra vissa partiklar i vattnet. Det kommer inte rensa ur mikroorganismerna i vattnet.

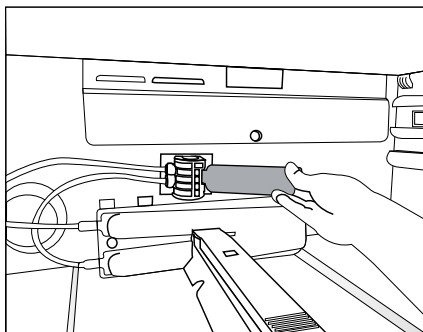

5 Förberedelse



Läs avsnittet "Säkerhetsinstruktioner" först!

5.1 Energibesparande åtgärder



Att ansluta produkten till elektroniskt energisparande system är skadligt, det kan skada produkten.

- Vid fristående enhet, "detta kylskåp är inte avsett att användas som en inbyggd enhet";
- Ha inte kylens dörrar öppna länge.
- Placera inte varm mat eller dryck i kylan.
- Fyll inte kylan; blockering av det interna luftflödet kommer minska kylkapaciteten.
- Beroende på produktens funktioner; att tina livsmedel i kylfacket kommer att säkerställa energibesparing och bibehålla livsmedelskvalitén.
- Mat ska ställas in i kylfacket för att säkerställa energibesparing och skydda maten under bättre förhållanden.
- Kontrollera att livsmedlen inte är i kontakt med kylfackens temperatursensorer enligt nedan.

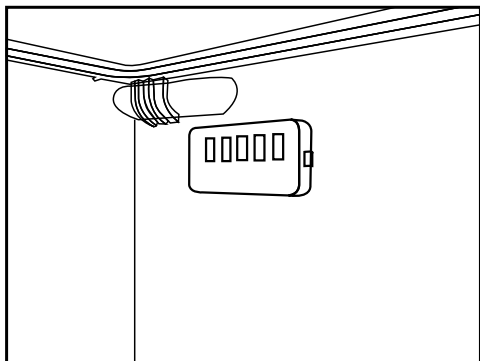

- Eftersom varm och fuktig luft inte direkt kan tränga igenom om inte dörrarna står öppna, kommer förhållandena att optimeras av sig självt för att skydda maten. Med denna energibesparingsfunktion och -komponenter som kompressor, fläkt, uppvärmare, avfrostarer, belysning, kontrollpanel och så vidare kommer kylskåpet att förbruka minimalt med energi under tiden som det håller maten fräsch.
- Vid olika alternativ ska dessa glashyllor placeras så att luftutsläppen i bakväggen inte blockeras, så placera dessa ovanför och inte mittför luftutsläppen. Denna kombination hjälper till att förbättra luftcirkulationen och sparar energi.

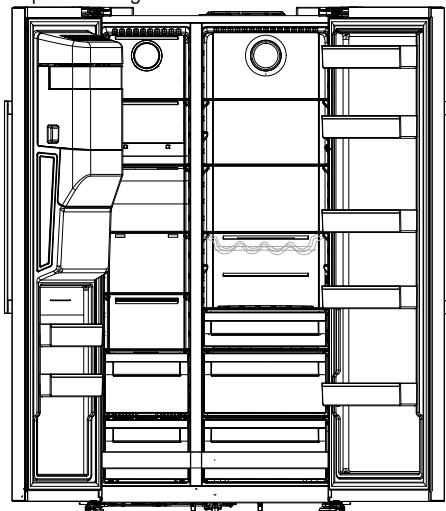

5.2 Första användning

Innan du använder din kyl ska du kontrollera och säkerställa att nödvändiga förberedelser har vidtagits i enlighet med instruktionerna i "Säkerhets- och miljöinstruktioner" samt avsnittet om "Installation".

- Håll produkten igång utan att placera någon mat inuti i 12 timmar och öppna inte dörren, om det inte är absolut nödvändigt.



Ett ljud kommer att höras när kompressorn startas. Det är normalt att höra ljud även när kompressorn är inaktiv, på grund av de komprimerade vätskorna och gaserna i kylsystemet.



Det är normalt för fronten på kylan att bli varma. Dessa områden är utformade att bli varma för att förhindra kondensation.



För vissa modeller stängs indikator panelen av automatiskt 1 minuter efter att dörren stängts. Den kommer att åter aktiveras när dörren är öppen eller någon knapp trycks in.

6 Att använda produkten



Läs avsnittet "Säkerhetsinstruktioner" först!

- Använd inte några verktyg eller vassa föremål än de som rekommenderats av tillverkaren för att påskynda upptiningsprocessen.
- Använd aldrig delarna på ditt kylskåp, t.ex. lådorna eller dörren som stöd eller trappsteg. Detta kan orsaka att hela skåpet välter eller skadas.
- Produkten ska endast användas för att lagra livsmedel och drycker.
- Stäng av vattenventil om du inte kommer att vara hemma (t.ex. på semestern) eller om du inte ska använda ismaskinen eller vattenbehållaren för en längre tid. Annars kanske vatten läcker ut.

6.1 Stänga av produkten

- Om inte ska använda produkten på en längre tid;
 - koppla ur det,
 - ta bort mat för att förebygga lukt,
 - vänta tills isen har smält,
 - rengör insidan och vänta tills den torkat.
 - lämna dörrarna öppna för att förebygga skada på plasten inuti.

6 Användning av produkten

Läs avsnittet "Säkerhetsinstruktioner" först!

6.2 Indikatorpanel

Indikatorpaneler kan variera beroende på modellen av din produkt.

Ljud- och visuella funktioner för indikatorpanelen kommer assistera dig i användandet av kylan.

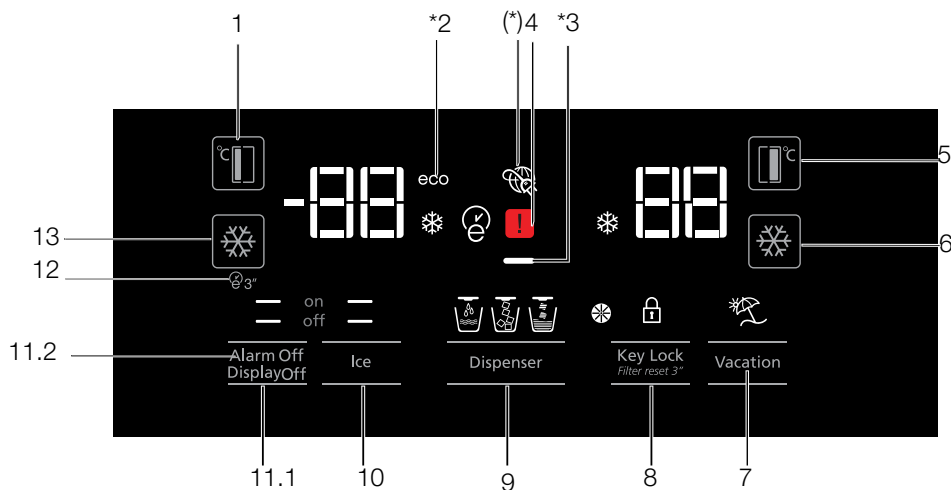

1. Temperaturinställning för frysfack
2. Ekonomiläge
3. Energisparfunktion (display av):
4. Indikator för strömavbrott/hög temperatur/felvarning
5. Temperaturinställning för kylfack
6. Snabbkylning
7. Ledighetsfunktion
8. Knappplås / filterbyte aviseringavbrytning
9. Tillvalen vatten, fragmenterad is, iskuber
10. Istillverkning PÅ/AV
11. Display på/av /Alarm av-varning
12. Autoeco
13. Snabbfrysning

*** Kanske inte finns i alla modeller**



***Valfritt:** Bilderna i den här användarmanualen är schematiska och inte nödvändigtvis exakt så som på produkten. Om din produkt inte innehåller de relevanta delarna, kommer informationen att gälla andra modeller.

Använda produkten

1. Temperaturinställning för frysfack

Om du trycker på knappen (🔧) är det möjligt att ställa in frysfackstemperaturen på -18, -19, -20, -21, -22, -23, -24, -18...

2. Ekonomiläge

Anger att kylskåpet körs på energisparläge. Denna indikator kommer att vara aktiv om frysfackstemperaturen är inställd på -18 eller om energibesparings kylning utförs av Eko-extrafunktionen. (ECO)

3. Energisparfunktion (display av):

Om produktens dörrar hålls stängda under en längre tid aktiveras energisparfunktionen automatiskt och energisparsymbolen tänds. Om energisparfunktionen är aktiverad släcks alla ikoner på skärmen förutom energisparikonen. När energisparläget är aktivt, och om någon knapp trycks in eller dörren öppnas, kommer energisparläget att avaktiveras och ikonerna på displayen återgår till normalt läge. Energisparfunktionen aktiveras under leverans från fabriken och kan inte avbrytas.

4. Indikator för strömavbrott/hög temperatur/felvarning

Denna indikator (🔥) tänds vid fel temperatur eller felvarningar. Om du ser att denna indikator lyser Den här lampan tänds under strömavbrott, hög temperatur och vid fel. Vid långvariga strömavbrott blinkar den högsta temperatur som frysfacket uppnår på den digitala displayen. Du ska efter att du kontrollerat maten som finns i frysfacket trycka på knappen för alarm av för att rensa varningen.

Se avsnittet "åtgärder för felsökning" i handboken om du ser att den här indikatorn tänds.

5. Temperaturinställning för kylfack

Efter att ha tryckt på knappen (🔧) kan kylfackstemperaturen ställas in på 8,7,6,5,4,3,2 och 1 respektive.

6. Snabbkylning

För snabbkylning, tryck på knappen; detta kommer att aktivera snabbkylningsindikatorn (❄️).

Tryck på knappen igen för att avaktivera denna funktionen.

Använd denna funktion när du placerar färskvaror i kylfack eller snabbt vill kyla livsmedel. När den här funktionen är aktiverad körs kylskåpet i 1 timme.

7. Ledighetsfunktion

När ledighetsfunktionen (🌞) är aktiv, visar kylfacksindikatorns temperaturindikator "-"- och ingen kylningsprocess kommer att vara aktiv i kylfacket. Det är inte lämpligt att förvara maten i kylfacket när den här funktionen är aktiverad. Andra fack förblir kylda med respektive temperaturer inställda för varje fack.

Tryck på semesterfunktionsknappen igen för att avbryta funktionen. (🌞)

8. Knapplås / Knapplås / filterbyte aviseringavbrytning

Tryck på knappsatslås-knappen (🔒) för att aktivera knappsatslåset. Du kan också använda den här funktionen för att förhindra att kylskåpets temperaturinställningar ändras. Filtret till kylskåpet måste bytas var 6:e månad. Håll hjälpknappen (🌀) intryckt i 3 sekunder för att stänga av filterlarmindikatorn.

9. Tillvalen vatten, fragmenterad is, iskuber

Styr tillvalen vatten (🌊), iskub (🧊) och fragmenterad is (🧊) med hjälp av knapp nummer 8. Den aktiva indikatorn förblir tänd.

10. Istillverkning PÅ/AV

Tryck på knappen (🧊) för att avbryta (off) eller aktivera (on) is-tillverkning.

11.1 Display på/av

Tryck på knappen (🔌 off) för att avbryta (XX) eller aktivera (🔌 on) visning på / av.

11.2 Alarm av-varning

Använda produkten

Om det uppstår ett strömavbrott/alarm om hög temperatur, ska du efter att du kontrollerat maten som finns i frysfacket trycka på knappen för alarm av för att rensa varningen.

12. Autoeco

Tryck på autoekoknappen (🌱) i 3 sekunder för att aktivera den här funktionen. Om dörren till kylfacket hålls stängd under en längre tid när den här funktionen har valts växlar kylskåpsfacket automatiskt till ett mer ekonomiskt användningsläge. Tryck på knappen igen för att avaktivera denna funktion. Indikatorn tänds efter 6 timmar när den automatiska miljöfunktionen är aktiverad. (🌱)

13. Snabbfrysning

För snabbfrysning, tryck på knappen; detta kommer att aktivera snabbfrysningsindikatorn (❄️). När snabbfrysningsfunktionen är på, lyser snabbfrysningsindikatorn upp och frysfackets temperaturindikator visar värdet -27. Tryck på snabbfrysningsknappen (❄️) igen för att avbryta den här funktionen. Snabbfrysningsindikatorn slås av och återgår till normala inställningar. Snabbfrysningsfunktionen kommer att annulleras automatiskt efter 24 timmar, om den inte avbrutits av användaren. För att frysa stora mängder färsk mat, tryck på snabbfrysningsknappen 24 timmar innan du lägger maten i frysfacket.

6.3 Deodoriseringsmodul

(FreshGuard)

(Valfritt)

Den luktreducerande modulen eliminerar snabbt de dåliga lukterna i ditt kylskåp innan de genomsyrar ytorna. Tack vare den här modulen, som är placerad i taket på utrymmet för färsk mat, upplöses de dåliga lukterna medan luften aktivt förs genom luktfiltret och sedan luften har renats av filtret återförs den till färskmatutrymmet. På det här sättet elimineras de oönskade lukterna som kan uppstå vid lagring av livsmedel i kylskåpet innan de genomtränger ytorna.

Det här har uppnåtts tack vare fläkten, LED och luktfiltret integrerat i modulen.

När du vill använda deodoriseringsmodulen aktiverar du den från indikatorknappen.

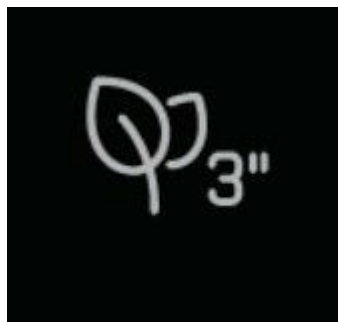

Använda produkten

6.4 Fuktighetskontroll crisper (EverFresh+)

(Valfritt)

Tack vare att luftfuktigheten kontrolleras (crisper) kan grönsaker och frukter lagras under en längre period i en miljö med idealisk luftfuktighet. Med luftfuktighetsinställningssystemet med 3 olika alternativ fram till kan du kontrollera luftfuktigheten inuti kylfacket till detsamma som i affären. Vi rekommenderar att du väljer grönsaksfunktionen när du endast förvarar grönsaker och fruktfunktionen när du endast förvarar frukt och mixfunktionen när du förvara både grönsaker och frukt här.

Vi rekommenderar att grönsaker och frukt förvaras utan påse för att förbättra lagringsperioden och bättre dra nytta av luftfuktighetskontrollsystemet. Om man har grönsakerna i plastpåsar ruttnar de snart. Vi rekommenderar att gurka och broccoli i synnerhet inte förvaras i slutna påsar. När man inte önskar att grönsakerna får kontakt med varandra, används papperspåsar som har en viss porösitet som gör dem fräschare.

När man placerar grönsaker ska man lägga tunga och hårda grönsaker längst ner och lätta och mjuka högre upp med tanke på deras vikt. Lägg inte frukt som har högt utsläpp av etylengas som päron aprikoser, persika och i synnerhet äpplen i samma avdelning som annan frukt och grönsaker. Etylengasen som dessa avger förorsakar att andra grönsaker och frukter mognar snabbare och sedan ruttnar på kort tid.

6.5 Blue light/HarvestFresh

* Kanske inte finns i alla modeller

Blått ljus,

Frukt och grönsaker, som förvaras i crispelåda och är belyst med blått ljus, fortsätter sin fotosyntes genom det blåa ljusets våglängds effekt, och bevarar med detta sin vitaminhalt.

HarvestFresh,

Frukt och grönsaker, som förvaras i crispelåda och är belyst med HarvestFresh-teknik, bevarar sin vitaminhalt längre, på grund av blå, grön och röd ljus och mörka perioder, vilka simulerar dagcykler. Om kylskåpets dörr öppnas under HarvestFresh-teknikens mörka period, detekterar kylskåpet detta automatiskt och tänds blå-grön eller röd ljus, till att belysa crispelådan. När kylskåpsdörren stängs, fortsätter den mörka perioden, vilket representerar nattid i dagcykeln.

Använda produkten

6.6 Använda vattenfontänen

(Tillval)



De första glasen vatten som tas ifrån fontänen kommer normalt att vara varma.



Om vattenfontänen inte används under en längre tid, släng de första glasen vatten för att få rent vatten.

1. Tryck på armen till vattenfontänen med dricksglaslet. Om du har ett plastglas eller -mugg kanske du får använda handen att trycka med istället.
2. Släpp armen efter att du fyllt på glaslet med så mycket vatten som du önskar.

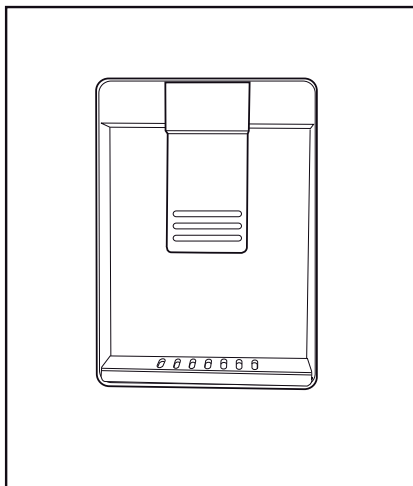

Mängden vatten som rinner från fontänen beror på var på armen du trycker. Lossa trycket på armen sakta när vattnet stiger i glaslet/behållaren för att förhindra att det rinner över. Vattnet ska droppa om du trycker på armen försiktigt, detta är normalt och inte något fel.

6.7 Fylla på vattentanken till vattenfontänen

Öppna locket till vattentanken så som visas på bilden. Fyll i rent dricksvatten. Stäng locket.

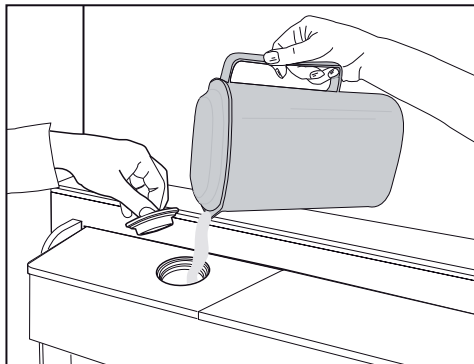

6.8 Rengör vattentanken

Ta bort vattenpåfyllnadsreservoaren i dörrhyllan.

Ta bort den genom att hålla i båda sidorna av dörrhyllan.

Håll i båda sidorna av vattentanken och ta bort med en vinkel av 45°.

Ta bort och rengör vattentankens lock.

Använda produkten

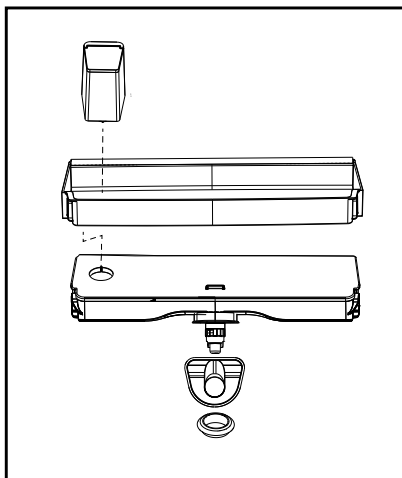
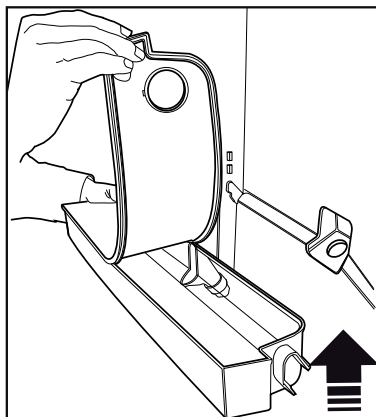
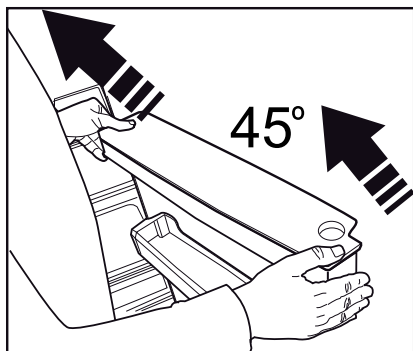
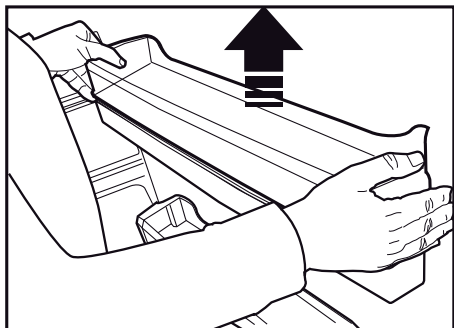

Fyll inte vattentanken med fruktjuice, kolsyrade drycker, alkoholhaltiga drycker eller någon annan vätska som inte är kompatibel med användande av vattenfontänen. Att använda sådana vätskor kan orsaka fel och oreparerbara skador på vattenfontänen. Att använda vattenfontänen på detta sätt täcks inte av garantin. Sådana särskilda kemikalier och tillsatser i drycker/vätskor kan orsaka materiell skada på vattentanken.



Vattentankens och vattenfontänens komponenter kan inte tvättas i diskmaskinen.



Vattentankens och vattenfontänens komponenter kan inte tvättas i diskmaskin.

6.9 Mjölksprodukt (kallförvaring) facket

(Tillval)

“Mjölksprodukt (kallförvaring) facket” ger lägre temperatur inuti kylskåpsfacket. Använd detta fack till att förvara delikatesser (salami, korv, mjölksprodukter osv.), som kräver lägre förvaringstemperatur eller kött-, kycklings- eller fiskprodukter för omedelbar konsumtion. Förvara inte frukt och grönsaker i detta fack.

6.10 Grönsaksfack

Kylens grönsaksfack är till för att hålla grönsakerna fräscha genom att ha fuktighet. Av denna anledning är den generella kallluftscirkulationen intensifierad i grönsaksfacket. Ha frukt och grönsaker i det här facket. Håll grönbladiga växter och övriga grönsaker separerade för att förlänga deras hållbarhet.

6.11 Joniserare

(Tillval)

Joniseringssystemet i kylfackens luftventiler joniserar luften. Den negativa jonemissionen kommer eliminera bakterier och andra molekyler som skapar odörer i luften.

6.12 Dofffilter

(Tillval)

Dofffiltret i kylfackets luftventilation förhindrad önskade dofter ifrån att skapas.

Använda produkten

6.13 Ta is/vatten

(valfritt)

För att ta vatten (☰) / iskuber (☱) / fragmenterad is (☲) använd skrämen för att välja respektive alternativ. Ta vatten/is genom att trycka utlösaren på vattenfontänen framåt. När du växlar mellan alternativen is (☱) / fragmenterad is (☲) kommer föregående istyp att komma ut några sekunder.

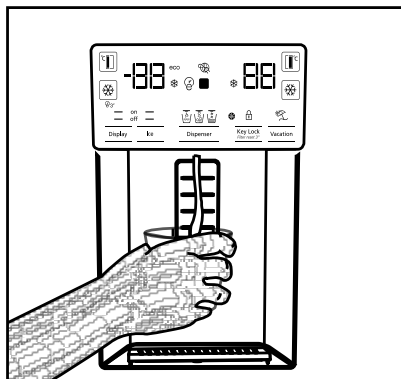

Du måste vänta ungefär 12 timmar innan du tar is ifrån is/vatten-fontänen första gången. Fontänen kan inte lämna ifrån sig is om det inte finns tillräckligt med is i islådan.

De 30 isbitarna (3-4 liter) som tas efter första driften ska inte användas.

Vid strömavbrott eller temporärt fel kan isen delvis smälta och sedan frysa om. Detta kommer göra att isbitarna smälter ihop. Om det är längre strömavbrott eller fel, kan isen smälta och läcka ut. Om du upplever det här problemet, ta bort isen i islådan och rengör lådan.



WARNING: Produktens vattensystem ska endast anslutas till kallvattenledningen. Anslut inte varmvattenledningen.

Produkten kan inte lämna ifrån sig vatten under förstadriften. Detta orsakas av luften i systemet. Lyften i systemet måste släppas ut. För att göra detta, tryck vattenfontänens utlösare i 1-2 minuter, till dess fontänen släppt ut vattnet. Första vattenflödet kan vara oregelbundet. Vattnet kommer att flöda normalt när systemet är tömt på luft.

Vattnet kan vara grumligt under förstaanvändningen av filtret; drick inte de första 10 glasen vatten.

Du måste vänta cirka 12 timmar innan du får kallt vatten efter första installationen.

Produktens vattensystem är utformat endast för rent vatten. Använd inte andra drycker.

Det rekommenderas att du kopplar ur vattentillförseln om produkten inte ska användas under en längre period under semester m.m.

Om vattenfontänen inte används under en längre period kommer de första 1-2 glasen av vatten att vara varma.

6.14 Droppbricka

(valfritt)

Vattnet som droppar ifrån vattenfontänen samlas upp på droppbrickan; ingen vattendränning finns. Dra ut droppbrickan eller tryck på kanderna för att ta bort brickan. Du kan sedan hålla ut vattnet som samlats på droppbrickan.

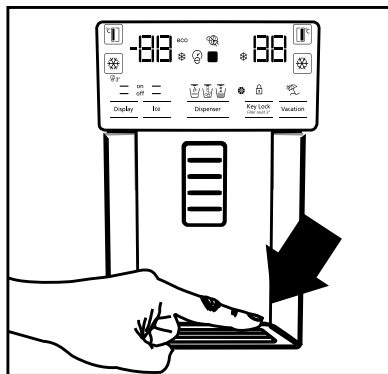

6.15 Is-maskinen

(valfritt)

Ismaskinen är placerad i den övre delen av fryslocket.

Håll handtagen på sidan av isförvaringslådan och flytta den uppåt för att ta bort den.

Ta bort ismaskinens dekorativa lock, genom att flytta den uppåt.

DRIFT

Använda produkten

Att ta bort isbehållaren

Håll isförvaringslådan i handtagen och dra uppåt och dra den utåt. (Figur 1)

För återinstallation av isbehållaren

Håll isförvaringslådan i handtagen och lyft upp i en vinkeln som passar sidorna av behållaren, mot motsvarande markeringar och kontrollera att isvalsstiften är monterade rätt. (Figur 2)

Tryck ordentligt neråt, tills det inte finns något utrymme mellan behållaren och dörrplasten. (Figur 2)

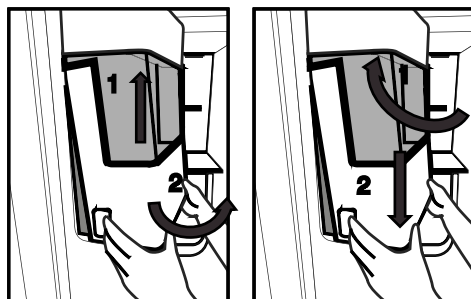

Om du har svårigheter med att återinstallera behållaren, vrid den roterande delen 90 ° och återinstallera enligt figur 3.

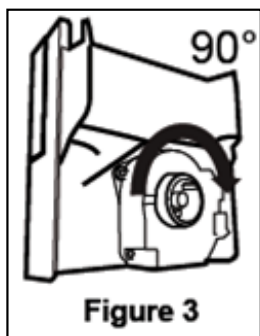

Figure 3

Alla ljud du hör när isen trillar ner i reservoaren är en naturlig del av driften.

När isbehållaren inte fungerar som den ska

Om du inte tar bort iskuberna under en lång tid kommer de skapa större isbitar. Då ska du ta ur isförvaringslådan i enlighet med instruktionerna och ta ur isen, lossa på is som sitterfast och sätt i iskuberna i isförvaringslådan igen. (Figur 4)



Figure 4

När isen inte kommer ut alls ska du kontrollera om isen fastnat i kanalen och ta bort den. Kontrollera regelbundet iskanalen och rengör om något sitter fast, enligt figur 5.



Figure 5

När du använder kylskåpet för första gången, eller inte använder det under en längre period, då kan iskuber minska i storlek åtgärdd av luft i rören som kommit in efter anslutningen, all luft pumpas ut vid normalanvändning.

Lossa på isen som skapats, cirka en dag efter att vattenröret kan innehålla kontaminering.

Använda produkten

Varning!

Placera inte händer eller andra saker i iskanalerna och bladen, det kan skada delar eller skada händerna.

Låt inte barn hänga på isbehållaren eller ismaskinen eftersom det kan leda till skador

För att förhindra droppande ifrån isförvaringslådan, använd båda händerna när du tar bort den.

Om du stänger dörren hårt kan det orsaka att vatten spillar ut över isförvaringslådan.

Montera inte ner isförvaringslådan om det inte behövs

Om det sker en låsning (isen kommer inte ut från kylskåpet) när du tar bruten is, försök ta iskuber.

Sedan kommer det att gå att ta bruten is igen.

När du tar bruten is kan det hända att det kommer iskuber först. Iskuber kommer när du tar bruten is.

Frysdörren på ismaskinens front kan skapa ett lätt snö- och filmlager.

Detta är normalt, det rekommenderas att rengöra utan att vänta för länge.

Gallret i vattendispenserns nedre zon fylls med vatten i tid. Det bör rengöras regelbundet. Det rekommenderas att regelbundet rengöra vattnet inom denna zon.

När isen faller från islagringsbehållaren är det normalt med ljud och detta indikerar inte att produkten har problem.

Knivmekanismen inuti isbanan är vass och orsaka skärskador på handen.

Om ismaskinen inte ger is, kan isen ha fastnat, ta då bort tanken och rengör den igen.

Istypen kan inte ändras på displayen när ispressen trycks in för att få is. Släpp upp ispressen, byt istyp på displayen och få is igen.

6.16 Frysning av färskmat

För att förvara livsmedlens kvalitet ska livsmedel som placeras i frysacket frysas så snabbt som möjligt, använd snabbinfrysningen för detta.

För att frysa stora volymer av färska livsmedel, tryck på snabbinfrysningsknappen 24 timmar innan du placerar livsmedlet i frysacket.

Att frysa livsmedel när de är färska förlänger lagertiden i frysacket.

Paketera livsmedlen i vakumförpackningar och stäng ordentligt.

Kontrollera att livsmedlen packas väl innan de läggs in i frysen. Använd fryshållare, aluminiumfolie, och bakplåtspapper, plastpåsar eller liknande paketeringsmaterial istället för traditionellt paketeringspapper.

Alla matpaket markeras genom att man skriver datum på förpackningen innan infrysning. På detta sätt kan du se varje förpacknings färskhet, varje gång frysen öppnas. Ha de senaste datumen längst fram för att se till att de går åt först.

Frysa livsmedel måste användas direkt efter att de tinats och ska inte frysas om.

Ta inte ut stora kvantiteter livsmedel samtidigt.

Använda produkten

Inställning för frysfack	Inställning för kylfack	Beskrivningar
-18 °C	4°C	Detta är den rekommenderade standardinställningen.
-20, -22 eller -24 °C	4°C	Dessa inställningar rekommenderas för omgivningstemperaturer som överskrider 30 °C.
Snabbinfrysning	4°C	Tryck på snabbfrysningsknappen 24 timmar innan du placerar livsmedlet i frysfacket. Produkten kommer återställas till föregående inställning när processen är genomförd.
-18 °C eller kallare	2°C	Använd dessa inställningar om du anser att kylfacket inte är kallt nog på grund av omgivande temperatur eller att dörren öppnats frekvent.

6.17 Rekommendationer för frysta livsmedel

Frysfacket måste ställas in på minst -18°C.

1. Placera livsmedlen i frysen så snart som möjligt för att undvika avfrostning.
2. Innan infrysning, kontrollera "utgångsdatumet" på paketet och se till att det inte är utgången.
3. Kontrollera att livsmedlets förpackning inte är skadad.

6.18 Djupfrys-information

I enlighet med IEC 62552-standarderna måste frysen ha en kapacitet på att frysa 4,5 kg livsmedel på -18°C eller lägre temperaturer i 24 timmar, för varje 100 liter i frysfackets volym. Livsmedel kan endast förvaras under längre temperaturer, vid, eller under -18 °C. Du kan behålla maten färsk i flera månader (djupfrysning eller under temperaturer på -18 °C).

Livsmedlen som ska frysas får inte komma i kontakt med den redan frysta maten inuti, för att undvika delvis tining.

Koka grönsakerna och filtrera vattnet för att förlänga lagringstiden. Placera maten i vakumförpackningar efter filtrering och placera dem i frysen. Bananer, tomater, sallad, selleri, kokade ägg, potatisar, och liknande livsmedel, ska inte frysas. Att frysa den här sortens livsmedel kommer endast minska näringsvärdet och kvalitén på maten samt förstöra den på ett sätt som är skadligt för hälsan.

6.19 Placera maten

Dörrhyllor för frysfack	Olika frysta varor innehåller kött, fisk, glass, grönsaker m.m.
Dörrhyllor för kyl	Livsmedel som är i grytor, övertäckta tallrikar, behållare, ägg i burk
Dörrhyllor för kylfack	Små och paketerade livsmedel eller drycker
Grönsakssoptunna	Frukt och grönsaker

Använda produkten

Fack för färska livsmedel	Delikatess (frukostmat, köttprodukter som ska konsumeras på kort sikt)
---------------------------	--

6.20 Varning vid öppen dörr

(Tillval)

En ljudsignal kommer höras när produktens dörr hålls öppen under 1,5 minut. Ljudsignalen kommer sluta när dörren stängs eller en knapp på skärmen trycks in (om det alternativet finns).

6.21 Upplysningslampa

LED-lampor ska användas som invändig belysning. Kontakta din serviceverkstad om du får problem med lampan.

Lamporna som används i kylskåpet kan inte användas för att lysa upp huset. Avsedd användning av denna lampa är att hjälpa användaren att placera mat i kylskåpet/frys-skåpet på ett säkert och bekvämt sätt.

7 Underhåll och rengöring



VARNING! Läs avsnittet "Säkerhetsinstruktioner" först!.



VARNING! Koppla ur kylskåpet innan du rengör det.

- Använd inte vassa eller slipade verktyg för att rengöra produkten. Använd inte material som rengöringsmedel, tvättmedel, gas, bensin, alkohol, vax etc.
- Dammen ska tas bort från ventilationsgallret baktill på kylskåpet åtminstone en gång per år (utan att öppna täckkåpan). Rengöringen ska genomföras med en torr duk.
- Var noga med att hålla undan vatten ifrån lamplocket och över de elektriska delarna.
- Rengör dörren med hjälp av en fuktig trasa. Ta bort allt innehåll för att kunna ta bort dörren och hyllorna. Ta bort dörrhyllorna genom att dra dem uppåt. Rengör och torka hyllorna, fäst dem sedan igen genom att låta dem glida på, ovanifrån.
- Använd inte klorerat vatten eller rengöringsprodukter på de externa ytorna och krombeklädda delarna av produkten. Klorin kommer att orsaka rost på sådana ytor.
- Använd inte skarpa, slipade verktyg, tvål, såpa, tvättmedel, gas bensin, fernissa eller liknande ämnen för att förhindra deformation av plastdelarna eller ta bort påtryckta anvisningar på komponenterna. Använd ljummet vatten och en mjuk trasa för rengöring och torka sedan av det torra.
- Om frysskåpet har automatisk avfrostning, kan droppar och is som är tjockare än en finger förekomma på bakre väggen i frysfacket. Rengör det inte och applicera aldrig olja eller liknande medel på den.
- Använd en måttligt blöt mikrofiberduk för att rengöra utsidan av kyl-/frysskåpet. Svampar och

andra typer av rengöringsdukar kan repa ytan.

- För att rengöra alla flyttbara delar vid rengöringen av insidan av kyl-/frysskåpet tvättar man dessa delar med en mild tvållösning med såpa, vatten och bikarbonat. Tvätta och torka noggrant. Förebygg kontakt med vatten på belysningskomponenter och kontrollpanel.



VARNING!

Använd inte vinäger, rengöringssprit eller andra alkoholbaserade rengöringsmedel på några innerytor.

7.1 Rostfria utsidor

Använd ett mildt rengöringsmedel för att rengöra rostfria ytor och använd en mjuk luddfri trasa. För att polera gnider man ytan lätt med en mikrofiberduk som fuktats i vatten och torka sedan efter med ett sämskskinn. Följ alltid sprickriktningen på rostfritt stål.

7.2 Rengöring av produkter med glasdörrar

Ta bort skyddsfolien på glaset.

Det finns en beläggning på glasytan. Denna beläggning minimerar bildning av fläckar och tillhandahåller en yta som är lätt att rengöra från fläckar och smuts som samlats. Glas som inte är skyddat med en sådan beläggning kan exponeras för permanenta bindningar av organiskt eller icke-organiskt slag som luft och vattenbaserad smuts som kalk, mineralsalter, obränt kol, metalloxidering och silikon, som lätt förorsakar fläckar och fysisk skada på kort tid. Att hålla glaset rent är väldigt svårt, om inte omöjligt, trots det faktum att det rengörs ofta. Som ett resultat försämras transparensen och ytan på glaset. Hårda och rivande rengöringsmetoder och -ämnen ökar ytterligare på dessa defekter och påskyndar nedbrytningsprocessen.

Fr rutinmässig rengöring, *ska icke-alkaliska och icke-korrosiva vattenbaserade rengöringsprodukter användas.

För att få produkten att hålla längre vad det gäller beläggningen ska man inte använda alkaliska eller korrosiva ämnen alls vid rengöring.

En tempereringsprocess har lagts till för att öka motståndskraften för glaset mot påverkan och skador.

Som ytterligare säkerhetsåtgärdså har en säkerhetsfilm lagts på ytan för att förhindra att den skadar miljön i händelse att den spricker.

7.3 Förhindra dålig lukt

Produkten är tillverkad i helt luktfria material. Men, har man mat i avdelningarna och inte rengör nogga inuti facken kan detta leda till dålig lukt.

För att undvika detta, ska insidan rengöras med kolsyrat vatten var 15:e dag.

- Förvara maten i slutna behållare.

Mikroorganismer kan spridas från de livsmedel som inte är täckta och förorsaka dofter.

- Förvara inte utgångna och gamla livsmedel i kylan.



Te är en av de bästa medlen för att bekämpa dålig lukt. Placera teblad på insidan av en öppen behållare och ta ort det efter senast 12 timmar. Om du låter tebladen ligga kvar längre än i 12 timmar kommer de att dra till sig organismer som förorsakar dålig lukt så då kan det bli tvärtom istället.

7.4 Skydda plastytor

Olja som spills ut på plastytorna kan skada ytorna och måste rengöras direkt med varmt vatten.

8. Felsökning

Kolla den här listan innan du kontaktar servicestället. Genom att göra detta kan du bespara dig både tid och pengar. Den här listan inkluderar de vanligaste klagomålen som inte är relaterade till felaktig tillverkning eller materialfel. Vissa funktioner som anges här i kanske inte gäller din produkt.

Kylen fungerar inte.

- Strömkabeln är inte isatt ordentligt. >>> Fäst den ordentligt i uttaget.
- Säkringens som är ansluten till uttaget har gått sönder. >>> Kontrollera säkringen.

Kondensation på sidoväggen i kylfacjet (FLERZON, COOL, CONTROL och FLEXI ZONE.).

- Dörren öppnas för ofta >>> öppna inte dörren så ofta.
- Miljön är för fuktig. >>> Installera inte produkten i en fukrig miljö.
- Livsmedel som innehåller vätskor står förpackade i förpackningar som inte är förslutna. >>> Ha livsmedlen som innehåller vätskor i burkar med lock.
- Produktens dörr är öppen. >>> Ha inte produktens dörr öppen länge.
- Termostaten är inställd på för låg temperatur. >>> Ställ in termostaten på rätt temperatur.

Kompressorn fungerar inte.

- Om det plötsligt sker ett strömavbrott eller om du drar ur kontakten och sätter i den igen kan fastrycket i produktens kylsystem komma i obalans och det utlöser kompressorns termiska skyddsmekanism. Produkten kommer start om efter cirka 6 minuter. Om produkten inte startar om efter den här tiden, kontakta servicestället.
- Avfrostning är aktiv. >>> Detta är normalt för en fullt automatiskt avfrostande produkt. Avfrostningen utförs regelbundet.
- Produkten är inte ansluten. >>> Kontrollera att strömkabeln är ansluten.
- Temperaturinställningen är inkorrekt. >>> Välj lämplig temperaturinställning.
- Strömmen är av. >>> Produkten kommer fortsätta att drivas normalt när strömmen återkommer.

Kylens driftsljud ökar vid användning.

- Produktens driftsljud beror på den omgivande temperaturens variationer. Detta är normalt och inte ett fel.

Kylen kör för ofta eller för länge.

Felsökning

- Den nya produkten kan vara större än den föregående. Större produkter kommer köra under längre perioder.
- Rumstemperaturen kan vara hög. >>>> *Produkten kommer normalt köra under längre perioder i högre rumstemperatur.*
- Produkten kan ha anslutits nyligen eller ett nytt livsmedel kan ha placerats i kylan. >>>> *Produkten kommer ta längre tid att nå den angivna temperaturen när den nyligen har anslutits eller om nya livsmedel placerats i den. Det är normalt.*
- Stora kvantiteter med varm mat kan nyligen har placerats i produkten. >>>> *Placera inte varm mat i produkten.*
- Dörrarna kan nyligen har varit öppna ofta eller länge. >>>> *Den varma luften rör sig inne i produkten och orsakar att den körs längre. Öppna inte dörrarna för ofta.*
- Frys- eller kyl-dörrarna kan vara på glänt. >>>> *Kontrollera att dörrarna är helt stängda.*
- Produkten kan vara inställd på en för låg temperatur. >>>> *Ställ in temperaturen på en högre grad och vänta på att produkten ska nå den justerade temperaturen.*
- Kyl- eller frys-dörrens list kan vara smutsig, sliten, trasig eller inte rätt fäst. >>>> *Rengör eller byt ut listen. Skadad/riven dörrlist kan få produkten att köra under längre perioder för att hålla den aktuella temperaturen.*

Frysens temperatur är mycket låg, men kyltemperaturen är ok.

- Drysfackets temperatur är inställt på en mycket låg nivå. >>>> *Ställ in frysfackets temperatur till en högre grad och kontrollera igen.*

Kylens temperatur är mycket låg, men frystemperaturen är ok.

- Kylfackets temperatur är inställt på en mycket låg nivå. >>>> *Ställ in kylfackets temperatur till en högre grad och kontrollera igen.*

Livsmedlen som är i kylfackets lådor är fryst.

- Kylfackets temperatur är inställt på en mycket låg nivå. >>>> *Ställ in frysfackets temperatur till en högre grad och kontrollera igen.*

Temperaturen i kylan eller frysen är för hög.

- Kylfackets temperatur är inställt på en mycket hög nivå. >>>> *Kylfackets temperaturinställning påverkar frysfackets temperatur. Förändra kylens eller frysens facktemperatur och vänta till det berörda facket har nåt den justerade temperaturen.*
- Dörrarna kan nyligen har varit öppna ofta eller länge. >>>> *Öppna inte dörrarna för ofta.*
- Dörren kan vara på glänt. >>>> *Stäng dörren helt.*
- Produkten kan ha anslutits nyligen eller ett nytt livsmedel kan ha placerats i kylan. >>>> *Det är normalt. Produkten kommer ta längre tid att nå den angivna temperaturen när den nyligen har anslutits eller om nya livsmedel placerats i den.*
- Stora kvantiteter med varm mat kan nyligen har placerats i produkten. >>>> *Placera inte varma livsmedel i produkten.*

Skakningar eller ljud

- Underlaget är inte i nivå eller hållbart. >>>> *Om produkten skakar när den rörs långsamt, justera ställen för att balansera produkten. Kontrollera också att underlaget är hållbart att bära produkten.*
- Allt som placeras på produkten kan orsaka ljud. >>>> *Ta bort allt som är placerat på produkten.*

Produkten låter som flytande vätska sprayande m.m.

- Produktdens drift innehåller vätske- och gasflöden. >>>> *Detta är normalt och inte ett fel.*

Det låter som vind blåser ifrån produkten.

Felsökning

- Produkten använder en fläkt i kylprocessen. Detta är normalt och inte ett fel.

Det är kondensations på produktens interna väggar.

- Varmt eller fuktigt väder kommer öka isbildningen och kondensationen. Detta är normalt och inte ett fel.
- Dörrarna kan nyligen ha varit öppna ofta eller länge. >>> Öppna inte dörrarna för ofta, om den är öppen, stäng dörren.
- Dörren kan vara på glänt. >>> Stäng dörren helt.

Det är kondensationen på produktens exteriör mellan dörrarna.

- Det omgivande vädren kan vara fuktigt, det är ganska vanligt i fuktigt väder. >>> Kondensationen kommer att försvinna när fuktigheten minskar.

Interiören luktar illa.

- Produkten rengörs inte regelbundet. >>> Rengör interiören på produkten regelbundet genom att använda svamp, varmvatten och kolsyrat vatten.
- Vissa hållare och paketeringsmaterial kan orsaka dofter. >>> Använd hållare och paketeringsmaterial utan dofter.
- Livsmedlen placerades i behållare som inte förseglats. >>> Ha maten i slutna behållare. Mikroorganismer kan spridas utifrån de livsmedel som inte är täckta och orsaka dofter.
- Ta bort alla utgångna eller gamla livsmedel ifrån produkten.

Dörren stängs inte.

- Livsmedelspaket kan blockera dörren. >>> Placera om sakerna som blockerar dörren.
- Produkten står inte helt rakt på underlaget. >>> Justera ställen för att balansera produkten.
- Underlaget är inte i nivå eller hållbart. >>> Kontrollera att underlaget är hållbart att bära produkten.

Grönsakslådan sitter fast.

- Livsmedlen kan ha kommit i kontakt med övre delen av lådan. >>> Omorganisera livsmedlen i lådan.



WARNING: Om problemen fortgår efter att du följt instruktionerna i det här avsnittet, kontakta din återförsäljare eller godkända serviceställe. Försök inte reparera produkten.

ANSVARFRISKRIVNING/VARNING

Slutanvändaren kan lösa en del (enkla) fel utan att det leder till säkerhetsproblem eller osäker användning, förutsatt att de utförs inom begränsningarna och enligt följande instruktioner (se sektion "Självreparation").

Därför ska, om inte annat angetts, reparationerna som i sektionen "Självreparation" överlåtas till registrerad professionell reparatör, för att undvika säkerhetsproblem. En registrerad professionell reparatör är en person, som tillverkaren har gett åtkomst till denna produkts instruktioner och reservdelslista enligt metoder som beskrivits i Direktivets 2009/125/EC laghandlingar.

Emellertid kan endast servicerepresentant (auktoriserad professionell reparatör), som kan nås genom telefonnumret i bruksanvisningen/ garantikortet eller auktoriserad återförsäljare utföra service under garantitiden. Märk därför, att reparationer utförda av professionell reparatör (som inte är auktoriserad avBeko) kommer att upphäva garantin. Självreparationer

Slutanvändaren kan utföra självreparationer angående följande reservdelar: dörrhandtag, dörrgångjärn, hyllor, korgar och dörrtätningar (en uppdaterad lista finns tillgänglig på adress support.beko.com fr o m. 1:a Mars 2021).

För att försäkra produktens säkerhet och förhindra allvarig personskada, ska nämnda självreparationer utföras enligt instruktionerna för självreparationer i bruksanvisningen eller som finns tillgängliga på adressen support.beko.com. Koppla ur produkten innan självreparationer utförs.

Alla självreparationer eller försök till dessa utförda av slutanvändaren av delar som inte inkluderats i nämnda lista och/eller att instruktionerna i bruksanvisningen eller som finns tillgängliga på adressen support.beko.com inte åtföljs, kan leda till säkerhetsproblem utanför Beko kontroll och upphäva garantin.

Därför rekommenderar vi att slutanvändaren avstår från att utföra reparationer, som inte nämnts i reservdelslistan, utan kontaktar istället auktoriserad professionell reparatör eller registrerad professionell reparatör. Å andra sidan kan dessa reparationer utförda av slutanvändare leda till säkerhetsproblem och skador på produkten och orsaka brand, översvämning, elchock och andra allvarliga personskador.

Till exempel måste följande, men inte begränsade till, utföras av auktoriserad professionell reparatör eller registrerad professionell reparatör: kompressor, kylkrets, elektronik, inverterkort, displaykort etc.

Tillverkaren/säljaren kan inte hållas ansvarig i fall, där slutanvändaren inte följer ovan nämnda regler. Reservdelar till kylskåpet finns tillgängliga i 10 år.

Under denna period kommer reservdelar att finnas tillgängliga, för att kylskåpet ska fungera på korrekt sätt.

Minimigarantitiden för kylskåpet som du köpt är 24 månader.

Denna produkt är utrustad med ljuskälla i "G" energiklass.

Endast en professionell montör får byta produktens ljuskälla.

Hyvä asiakas,

Toivomme sinun saavan tuotteestamme parhaan mahdollisen hyödyn. Se on valmistettu nykyaikaisissa tiloissa ja läpikäynyt tarkat laatutarkastukset.

Perehdy käyttöohjeeseen ennen kuin käytät tuotetta ja säilytä se myöhempää käyttöä varten. Mikäli luovutat laitteen toiselle henkilölle, anna tämä opas tuotteen mukana.

Käyttöohje varmistaa laitteen nopean ja turvallisen käytön.

- Lue käyttöohje ennen laitteen asennusta ja käyttöä.
- Noudata aina annettuja turvallisuusohjeita.
- Pidä käyttöohje helposti saatavilla tulevaa käyttöä varten.
- Lue mahdolliset muut tuotteen mukana tulleet asiakirjat.





Muista, että tämä käyttöohje voi koskea useita tuotemalleja. Käyttöohjeessa on ilmaistu selkeästi eri mallien väliset erot.

Symbolit ja huomautukset

Tässä käyttöohjeessa käytetään seuraavia symboleja:

	Tärkeitä tietoja ja hyödyllisiä vinkkejä.
	Hengenvaara ja omaisuuden vahingoittumisvaara
	Sähköiskun vaara.

	Tuotteen pakkaus on valmistettu kierrätettävistä materiaaleista kansallista ympäristölainsäädäntöä noudattaen.
--	--

	INFORMATION	
		Tuotetietokantaan tallennetut mallitiedot löytyvät seuraavalta verkkosivulta etsimällä tuotetunnuksella (*), joka löytyy energiakilvestä.
SUPPLIER'S NAME	MODEL IDENTIFIER (*)	https://eprel.ec.europa.eu/
		

Sisällysluettelo

1- Turvallisuusohjeet	3	6 Tuotteen käyttö	18
 1.1 Käyttötarkoitus	3	6.1 Ohjelman keskeyttäminen	18
 1.2 - Lasten, herkkien henkilöiden tai lemmikkieläinten turvallisuus	3	6 Tuotteen käyttö	19
 1.3 - Sähköturvallisuus	3	6.2 Näyttöpaneeli	19
 1.4 - Kuljetusturvallisuus	4	6.3 Deodoriser Moduuli	22
 1.5 - Asennusturvallisuus	4	6.4 Kosteusohjattu viileätila (FreSHelf)	22
 1.6 - Käyttöturvallisuus	5	(Tämä toiminto on lisävaruste)	22
 1.7- Turvallisuus huollon ja puhdistuksen aikana	6	6.5 Sininen valo/HarvestFresh	22
 1.8- HomeWhiz	6	6.6 Vesiautomaatin käyttö	23
 1.9- Valaistus	6	6.7 Vesiautomaatin vesisäiliön täyttö	23
2 Ympäristöohjeet	7	6.8 Vesisäiliön puhdistus	24
2.1 WEEE-direktiivin noudattaminen ja tuotteen hävittäminen	7	6.9 Maitotuotteiden (kylmäsäilytys) lokero	24
2.2 Yhdenmukaisuus RoHS-direktiivin kanssa	7	6.10 Viileätila	24
2.3 Tietoa pakkauksesta	7	6.11 Ionisoija	24
3 Jääkaappi	8	6.12 Hajusuodatin	24
4 Asennus	9	6.13 Jääkone ja jään säilytyslaatikko	24
4.1 Sopiva asennuspaikka	9	6.14 Jään / veden ottaminen	25
4.2 Muovikiilojen kiinnitys	9	6.15 Tippakaukalo	25
4.3 Jalkojen säätö	10	6.16 Jääkone	26
4.4 Sähkökytkennät	11	6.17 Tuoreiden elintarvikkeiden pakastaminen	27
4.5 Vesiliitäntä	11	6.18 Pakastetun ruoan säilytys-suositukset	28
4.6 Vesiletkun liitäntä tuotteeseen	11	6.19 Syväpakastustiedot	28
4.7 Liittäminen vedensyöttöön	12	6.20 Elintarvikkeiden sijoittelu	28
4.8. Tuotteille vesipullolla	13	6.21 Ovi auki -hälytys	28
4.9 Vedensuodatin	13	6.22 Valaistus	29
4.9.1. Ulkoisen suodattimen kiinnitys seinään (lisävaruste)	14	7 Huolto ja puhdistus	30
4.9.2. Sisäinen suodatin	14	7.1 Ulkoiset ruostumattomat teräspinnat	30
5 Valmistelu	17	7.2 Tuotteiden lasiovilla puhdistaminen	30
5.1 Tapoja säästää energiaa	17	7.3 Hajujen ehkäiseminen	31
5.2 Ensimmäinen käyttökerta	17	7.4 Muovipintojen suojaus	31
		7 Huolto ja puhdistus	31
		8. Vianetsintä	32

1 Turvallisuusohjeet

- Tämä osa sisältää turvallisuusohjeita, jotka auttavat suojaamaan henkilövahingoilta tai omaisuusvahingoilta.
- Yrityksemme ei ole vastuussa näiden ohjeiden laiminlyömisestä johtuvista vaurioista.

 Asennus- ja korjaustyöt saa suorittaa vain valmistaja, valtuutettu huoltoedustaja tai maahantuojan määrittämä valtuutettu henkilö.

 Käytä vain alkuperäisiä osia ja varusteita.

 Älä korjaa tai vaihda mitään osia tuotteeseen jolle sitä erikseen ole mainittu käyttöohjeessa.

 Älä suorita mitään teknisiä muutoksia tuotteeseen.

1.1 Käyttötarkoitus

- Tämä tuote ei sovellu kaupalliseen käyttöön eikä sitä pidä käyttää muuhun kuin sille suunniteltuun tarkoitukseen.

Tuote on tarkoitettu käyttöön asunnoissa ja sisätiloissa.

Esimerkiksi:

- henkilöstökeiteissä kaupoissa, toimistoissa ja muissa työympäristöissä,
- maataloilla,
- asiakkaiden käyttämissä tiloissa hotelleissa, motelleissa ja muissa tämän tyyppisissä tiloissa,
- bed&breakfast tyyppin hotellit, asunotat,
- catering- ja vastaavissa ei-kaupallisissa käyttöissä.

Tuotetta ei tule käyttää ulkona katos sen yläpuolella tai ilman sitä, kuten veneissä, parvekeilla tai terasseilla. Älä altista tuotetta sateelle,

lumelle, auringonpaisteelle tai tuulelle. Tulipalovaara!

1.2 - Lasten, herkkien henkilöiden tai lemmikkieläinten turvallisuus

- Tätä laitetta ei saa käyttää alle 8 vuotiaat lapset ja henkilöt joiden fyysiset, aistinvaraiset tai henkiset kyvyt ovat alentuneet, tai joilla ei ole riittävää kokemusta tai tietoa, paitsi jos heidän turvallisuudestaan vastaava henkilö valvoo tai neuvoa heitä laitteen käytössä.
- 3 - 8 vuotiaat lapset voivat asettaa tai poistaa pakastettuja elintarvikkeita.
- Sähkölaitteet ovat vaarallisia lapsille ja lemmikkieläimille. Lapset ja lemmikkieläimet eivät saa leikkiä laitteella, kiivetä sen päällä tai mennä sen sisään.
- Lapset ilman valvontaa eivät saa suorittaa puhdistus- tai kunnossapitotoimintoja.
- Säilytä pakkausmateriaalit lasten ulottumattomissa. Henkilövahingon ja tukehtumisvaara!
- Ennen vanhan tai käyttökelvottoman tuotteen hävittämistä:

1. Irrota tuote virransyötöstä vetämällä pistokkeesta.

2. Katkaise virtajohto ja irrota se laitteesta pistokkeen kanssa.

3. Älä poista hyllyjä ja laatikoita, jolloin lapsille on vaikeampaa päästä laitteen sisään.

4. Irrota ovet.

5. Säilytä laitetta niin, ettei se pääse kaatumaan.

6. Älä anna lasten leikkiä vanhalla tuotteella.

- Älä koskaan hävitä tuotetta heittämällä sitä avotuleen. Räjähdysvaara!
- Jos tuotteen ovessa on lukko, tulee sen avain pitää lasten ulottumattomissa.

1.3 - Sähköturvallisuus

- Tuote on kytkettävä irti virransyötöstä asennus-, huolto-, puhdistus-, korjaus- ja kuljetus-toimien aikana.
- Jos virtajohto on vahingoittunut, vaihdon saa suorittaa vain valmistaja, valtuutettu huoltoedustaja tai maahantuojia mahdollisten vaaratilanteiden välttämiseksi.
- Älä litistä virtajohtoa tuotteen alle tai taakse. Älä aseta raskaita esineitä virtajohdon päälle.

Turvallisuutta ja ympäristöä koskevia ohjeita

Virtajohto ei saa olla taivuksissa, puristuneena tai kosketuksessa lämpölähteisiin.

- Älä käytä jatkojohtoa, haarapistorasiaa tai sovintia tuotteen käyttämiseksi.
- Kannettavat haarapistorasiat tai virtalähteet voivat ylikuumentua ja aiheuttaa tulipalon. Älä käytä tästä syystä haarapistorasioita tuotteen takana tai lähistöllä.
- Pistokkeen on oltava helposti käytettävissä. Jos tämä ei ole mahdollista, on sähkömääräyksiä noudattava laite, joka kytkee kaikki liittimet irti virransyötöstä (varoke, kytkin, pääkytkin jne.) johon tuote on asennettu, asennettava virransyöttöön.
- Älä koskettele virtapistoketta märillä käsillä
- Irrota pistoke pistorasiasta vetämällä pistokkeesta, ei johdosta.

1.4 - Kuljetusturvallisuus

- Tuote on raskas, älä liikuta sitä yksin.
- Älä pidä kiinni tuotteen ovesta, sen liikuttamisen aikana.
- Varmista, että jäähdytysjärjestelmä tai putkisto ei vaurioitu kuljetuksen aikana. Jos putkisto vaurioituu, älä käytä tuotetta ja ota yhteys valtuutettuun huoltoedustajaan.

1.5 - Asennusturvallisuus

- Pyydä valtuutettua huoltoedustajaa asentamaan tuote. Tuotteen asettamiseksi käyttövalmiiksi, katso käyttöohjeessa olevat tiedot ja varmista, että virran- ja vedensyöttö on saatavissa. Jos näin ei ole, ota yhteyttä valtuutettuun sähköasentajaan ja putkimieheen tarvittavien järjestelyjen suorittamiseksi. Muutoin tämä voi johtaa sähköiskuun, tulipaloon, tuotteen käyttöongelmiin tai henkilövahinkoon!
- Tarkasta tuote vaurioiden varalta ennen sen asennusta. Jos tuote on vaurioitunut, älä asenna sitä.
- Aseta tuote puhtaalle, tasaiselle ja kovalle alustalle ja tasapainota se säätöjaloilla. Muuton tuote voi kaatua ja aiheuttaa henkilövahingon.
- Asennuspaikan on oltava kuiva ja hyvin tuuletettu. Älä aseta mattoja tai vastaavia peitteitä tuotteen alle. Riittämätön tuuletus aiheuttaa tulipalovaaran!
- Tuuletusaukkoja ei saa peittää. Muutoin virrankulutus kasvaa ja tuote voi vaurioitua.

- Älä liitä tuotetta virransyöttöjärjestelmiin, kuten aurinkovoiman syöttöjärjestelmiin. Äkilliset jännitevaihtelut voivat johtaa tuotevaurioihin.
- Mitä enemmän jääkaappi sisältää kylmäainetta, sen suurempi on asennuspaikan oltava. Jos asennuspaikka on liian pieni, syttyvä kylmäaine ja ilman sekoitus voi muodostua, jos jäähdytysjärjestelmässä esiintyy kylmäainevuotoja. Vaadittu tila jokaiselle 8 kylmäainegrammalle on 1 m³. Kylmäainemäärä tuotteessa on esitetty tyyppikilvessä.
- Tuotetta ei saa asentaa suoraan aurin-
gonpaisteeseen ja se on pidettävä etäällä lämpölähteistä, kuten hellat, lämmittimet jne.

Jos tuote on asennettava lämpölähteen läheisyyteen, on sopivaa eristyslevyä käytettävä niiden välissä ja seuraavat minimietäisyydet pidettävä lämpölähteeseen:

- Vähintään 30 cm etäisyys lämpölähteisiin, kuten hellat, uunit, lämmittimet tai liedet,
- Vähintään 5 cm etäisyys sähköheloihin.
- Tuotteella on tyyppi I suojausluokka. Liitä tuote maadoitettuun pistorasiaan, jonka jännite, taajuus ja virta vastaavat tuotteen tyyppikilvessä määritettyjä. Pistokkeen on oltava varustettu 10 A – 16 A katkaisimella. Yrityksemme ei ole vastuussa vaurioista, jotka johtuvat tuotteen käytöstä ilman, että maadoitus- ja sähköliittäntöjä ole tehty paikallisten tai kansallisten määräysten mukaisesti.
- Tuotetta ei saa liittää virransyöttöön asennuksen aikana. Muutoin tämä voi johtaa sähköiskuun tai henkilövahinkoon!
- Älä liitä tuotetta löysään, vialliseen, likaiseen tai rasvaiseen pistorasiaan tai mahdollisesti vesikosketukseen joutuvaan pistorasiaan.
- Reititä tuotteen johto ja letkut (jos olemassa) niin, että niihin ei voida kompastua.
- Virtaosien tai virtajohtojen altistaminen kosteudelle voi johtaa oikosulkuun. Älä siksi asenna tuotetta autotalliin tai pyykkiin, jossa kosteustaso on korkea ja vettä voi roiskua. Jos jääkaappi kastuu vedestä, irrota se virransyötöstä ja ota yhteys valtuutettuun huoltoedustajaan.
- Älä koskaan liitä jääkaappia virransäästölaitteisiin. Nämä järjestelmät voivat vahingoittaa laitetta.

Turvallisuutta ja ympäristöä koskevia ohjeita

1.6 - Käyttöturvallisuus

- Älä käytä kemikaaleja tai liuottimia tuotteen puhdistamiseen. Räjähdyksivaara!
- Jos toimintahäiriötä esiintyy, irrota tuote virtalähteestä ja älä käytä sitä ennen kuin valtuutettu huoltoedustaja on korjannut sen. Sähköiskun vaara!
- Älä sijoita avotulia (sytytetyt kynttilät, savukkeet jne.) tuotteen päälle tai läheisyyteen.
- Älä kipeä tuotteen päälle. Putoamis- ja henkilövahingonvaara!
- Älä vaurioita jäähdytysjärjestelmän putkia terävillä tai lävistävillä työkaluilla. Puhkaistusta kaasuputkesta, putkijatkeista tai pinnoitteesta suihkuuva kylmäaine voi aiheuttaa ihon ärsytystä tai silmävammoja.
- Älä sijoita tai käytä sähkölaitteita laitteen jäähdytys-/pakastelokeroissa, ellei valmistaja ole hyväksynyt tätä.
- Varo, että kädet tai muut kehonosat eivät tartu jääkaapin sisäisiin liikkuviin osiin. Varo, että sormet eivät jää puristuksiin oven ja jääkaapin väliin. Ole varovainen, kun avaat tai suljet oven, etenkin jos lapsia on lähetyillä.
- Älä koskaan syö jäätelöä, jääpaloja tai pakasteruokia välittömästi, kun ne on poistettu jääkaapista. Paleltumisvammanvaara!
- Älä koske pakastimen sisäseiniin, metalliosiin tai pakastettuihin ruokiin märillä käsillä. Paleltumisvammanvaara!
- Älä sijoita juomatölkkejä tai nestettä sisältäviä tölkkejä ja pulloja, jotka voivat jäätyä, pakastinlokeroon. Tökkit ja pullot voivat haljeta. Henkilövahingon ja materiaaliavurion vaara!
- Älä käytä tai sijoita lämpötilaherkkiä materiaaleja, kuten syttyvät suihkeet, esineet, kuivajää tai muita kemikaaleja jääkaapin läheisyyteen. Tulipalo- ja räjähdyksivaara!
- Älä aseta räjähdysalttiita aineita kuten aerosolipakkauksia joissa on herkästi syttyviä ponnekaasuja laitteen sisään.
- Älä aseta vedellä täytettyjä säiliöitä tuotteen päälle. Sähköosiin roiskuva vesi voi aiheuttaa sähköiskun tai tulipalon.
- Tätä tuotetta ei ole tarkoitettu lääkkeiden, veriplasman, laboratorionäytteiden, lääketuotedirektiivin mukaisten tai vastaavien aineiden säilytykseen.
- Jos tuotetta käytetään käyttötarkoituksen vastaisesti, voi siinä olevat tuotteet pilaantua.
- Jos jääkaappi on varustettu sinisellä valolla, älä katso sen sisään optisilla laitteilla. Älä katso UV LED-valoon pitkiä aikoja. Ultravioletti säteily voi johtaa silmävammoihin.
- Älä yllitäytä laitetta. Henkilövahinko tai vaurio voi tapahtua, jos jääkaapin sisältö putoaa, kun ovi avataan. Vastaavia ongelmia voi esiintyä, jos esineitä asetetaan tuotteen päälle.
- Varmista, että olet poistanut lattialle mahdollisesti pudonneen tai roiskuneen jään ja veden henkilövahinkojen välttämiseksi.
- Muuta hyllyjen/pullotelineiden paikkaa ovesa, vain kun ne ovat tyhjiä. Henkilövahingonvaara!
- Älä aseta esineitä, jotka voivat pudota/kaatua laitteen päälle. Nämä esineet voivat pudota, kun ovi avataan tai suljetaan ja johtaa henkilövahinkoihin ja/tai materiaaliavurioihin.
- Älä iske lasipintoja tai altista niitä kovalle paineelle. Rikkoutunut lasi voi aiheuttaa henkilö- ja/tai materiaaliavurioita.
- Tuotteen jäähdytysjärjestelmä sisältää R600a kylmäainetta: Kylmäainemäärä tuotteessa on esitetty tyypikkiluvussa. Kylmäaine on helposti syttyvää. Varmista siksi, että jäähdytysjärjestelmä tai putkisto ei vaurioidukaan tuotteen käytön aikana. Jos putkisto on vaurioitunut:
 - älä koske tuotteeseen tai virtajohtoon,
 - pidä tuote etäällä tullilähteistä, jotka voivat johtaa tuotteen syttymiseen.
 - tuuleta tuotteen asennusalue. Älä käytä tuuletinta.
 - ota yhteys valtuutettuun huoltoedustajaan.
- Jos tuote on vaurioitunut ja havaitset kylmäainevuodon, pysy etäällä kylmäaineesta. Jos kylmäainetta joutuu iholle, seurauksena voi olla paleltumisvamman.

Turvallisuutta ja ympäristöä koskevia ohjeita

Tuotteille vedenannostelijalla tai jääpalakoneella

- Käytä ainoastaan juomavettä. Älä kaada vesisäiliöön hedelmämehua, maitoa, poreilevia juomia, alkoholijuomia tai muita nesteitä, jotka eivät sovi käytettäväksi vedenannostelijassa.
- Terveys- ja turvallisuusvaara!
- Älä anna lasten leikkiä vedenannostelijalla tai jääpalakoneella (Icematic) henkilövahinkojen välttämiseksi.
- Älä aseta sormia tai muita esineitä vedenannostelijan reikään, vesikuilun tai jääpalakoneen säiliön sisään. Henkilövahingon ja materiaalivaurion vaara!

1.7- Turvallisuus huollon ja puhdistuksen aikana

- Älä vedä oven kahvasta, jos haluat siirtää tuotetta puhdistuksen yhteydessä. Kahva voi katketa ja aiheuttaa henkilövahingon, jos sitä vedetään voimakkaasti.
- Älä suihkuta tai kaada vettä tuotteen päälle tai sisään puhdistuksen aikana. Tulipalon ja sähköiskun vaaran!
- Älä käytä teräviä tai hankaavia työkaluja tuotteen puhdistukseen. Älä käytä kotitalouden puhdistustuotteita, puhdistusaineita, kaasuja, bensiniä, tinneriä, alkoholia jne.
- Käytä vain tuotteen sisäpuolen puhdistukseen elintarvikkeille turvallisia kemikaaleja ja hoitotuotteita.
- Älä koskaan käytä höyryä tai höyryesureita tuotteen puhdistamiseen tai sulattamiseen. Höyry koskettaa jääkaapin virtaosiin, aiheuttaa oikosulun tai sähköiskun!
- Varmista, että vettä ei pääse tuotteen sähköpiireihin tai valo-osiin.
- Puhdista tuote puhtaalla, kuivalla pyyhkeellä ja poista pöly tai vieraat materiaalit pistokkeen piikeistä. Älä puhdista pistoketta märällä tai kostealla pyyhkeellä. Tulipalon ja sähköiskun vaaran!

1.8- HomeWhiz

- Kun käytät tuotetta HomeWhiz-sovellusta, on turvallisuusvaroitukset huomioitava, vaikka olet kaukana tuotteesta. Noudata myös sovelluksessa esitettyjä varoituksia.

1.9- Valaistus

- Ota yhteys valtuutettuun huoltoon, kun tuotteen LED-valo/polttimo on vaihdettava.

2 Ympäristöohjeet

2.1 WEEE-direktiivin noudattaminen ja tuotteen hävittäminen:

Tämä tuote täyttää EU:n WEEE-direktiivissä (2012/19/EU) asetetut vaatimukset.

Tässä tuotteessa on sen sähkö- ja elektroniikkalaiteromuluokan (WEEE) ilmaiseva symboli.

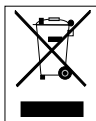

Tämä symboli tarkoittaa, että sitä ei saa hävittää muun kotitalousjätteen mukana käyttökänsä lopussa. Tuote on luovutettava sopivaan sähkö- ja elektroniikkalaitteiden kierrätyksestä

huolehtivaan keräyspisteeseen. Tietoja näiden keräyspisteiden sijainnista saat paikallisilta viranomaisilta tai liikkeestä, josta ostit laitteen.

Jokainen kotitalous on tärkeässä roolissa vanhojen laitteiden kierrättämisessä. Käytetyn laitteen sopiva hävitystapa ehkäisee mahdollisia negatiivisia ympäristö- ja terveyshaittoja.

2.2 Yhdenmukaisuus RoHS-direktiivin kanssa

Tuote jonka ostit täyttää EU:n vaarallisten aineiden käytön rajoittamista koskevan direktiivin (2011/65/EU). Se ei sisällä haitallisia tai kiellettyjä materiaaleja jotka on määriteltä direktiivissä.

2.3 Tietoa pakkauksesta



Tuotteen pakkausmateriaalit on valmistettu kierrätettävistä materiaaleista, kansallisten ympäristömääräyksiemme mukaan. Älä hävitä pakkausmateriaaleja

yhdessä kotitalous- tai muun jätteen mukana. Vie pakkausmateriaalit paikallisten viranomaisten osoittamaan keräyspisteeseen.

3 Jääkaappi

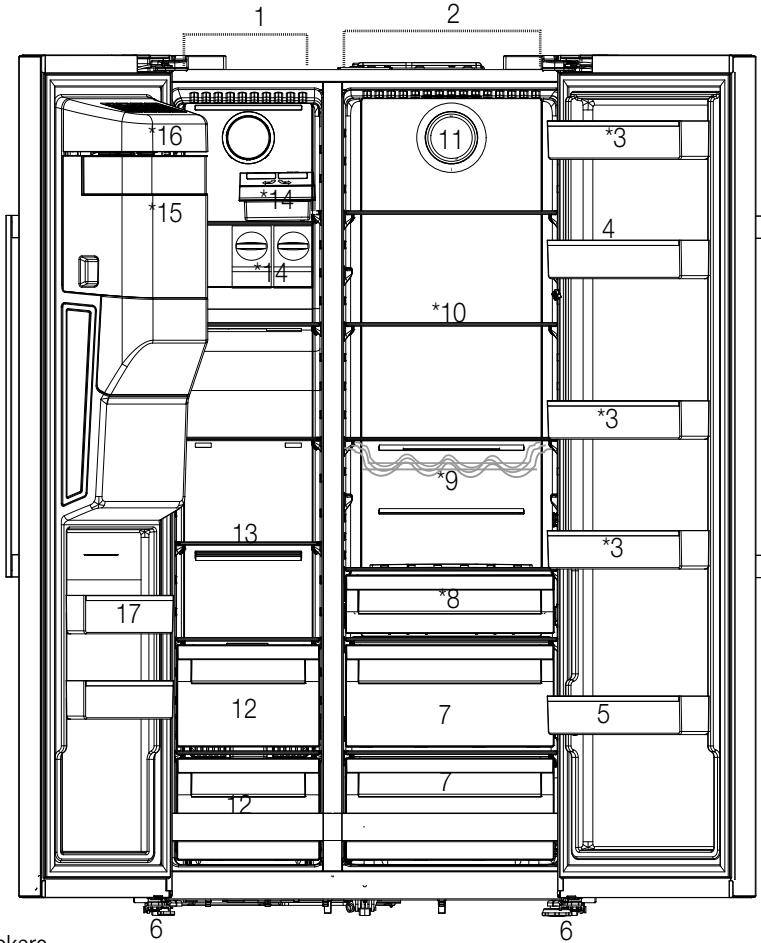

1. Pakastelokero
2. Jääkaappitila
3. Jääkaappitilan ovihylly
4. Kananmunapidike
5. Pullohylly
6. Säädettävät jalat
7. Viileätila
8. Maitotuotteiden (kylmäsäilytys) lokero
9. Pullohylly
10. Lasihyllyt
11. Puhallin
12. Pakastettujen ruokien säilytystilat
13. Pakastelokeron lasihylly
14. Icematic
15. Jääpalalokero
16. Jääpalakoneen koristekansi
17. Pakastintilan ovihylly

Ei käytettävissä kaikissa malleissa



*Vaihtoehtoinen: Tämän käyttöohjeen kuvat ovat viitteellisiä, eivätkä välttämättä vastaa täysin tuotettasi. Mikäli tuotteesi ei sisällä joitakin osia, tiedot koskevat muita malleja.

4 Asennus

4.1 Sopiva asennuspaikka



Lue "Turvallisuusohjeet" osa ensin!

Tämä tuote vaatii riittävän ilmankierron toimiakseen tehokkaasti. Jos tuote sijoitetaan alkoviin, muista jättää vähintään 5 cm:n etäisyys tuotteen ja katon, taka- ja sivuseinien väliin.

Jos tuote sijoitetaan alkoviin, muista jättää vähintään 5 cm:n etäisyys tuotteen ja katon, taka- ja sivuseinien väliin. Tarkasta, onko takaseinän etäisyysuojakomponentti paikallaan (jos toimitettu tuotteen mukana). Jos komponentti ei ole saatavissa tai on kadonnut tai pudonnut, sijoita tuote niin, että vähintään 5 cm:n etäisyys on tuotteen takapinnan ja huoneen seinien välillä. Etäisyys takana on tärkeä tuotteen tehokkaan toiminnan varmistamiseksi.



VAROITUS: Älä käytä jatkojohtoja tai haapistorasioita virtaliitännässä.



VAROITUS: Valmistaja ei hyväksy vastuuta valtuuttamattoman henkilön suorittamista töistä johtuvista vaurioista.



VAROITUS: Tuotteen virtajohto tulee irrottaa virtalähteestä asennuksen ajaksi. Jos näin ei toimita, seurauksena saattaa olla vakava henkilövahinko tai kuolema!



VAROITUS: Jos oviaukko ei ole riittävän leveä jääkaapille, irrota ovi ja käännä tuote sivuttain, jos tämä ei onnistu, ota yhteys valtuutettuun huoltoon.

- Sijoita tuote tasaiselle alustalle tärinöiden välttämiseksi.
- Sijoita tuote vähintään 30 cm etäisyydelle lämmittimistä, uuneista ja vastaavista lämpölähteistä ja vähintään 5 cm etäisyydelle sähköliesistä.
- Älä altista tuotetta suoralle auringonpaisteelle tai asenna sitä kosteisiin tiloihin.
- Tämä tuote vaatii riittävän ilmankierron toimiakseen tehokkaasti. Jos tuote sijoitetaan alkoviin, muista jättää vähintään 5 cm:n etäisyys tuotteen ja katon ja seinien väliin.

4.2 Muovikiilojen kiinnitys

Käytä tuotteen mukana toimitettuja muovikiiloja riittävän ilmankierron varmistamiseen tuotteen ja seinän välillä.

1. Kiinnitä kiilat irrottamalla ruuvit tuotteesta ja käyttämällä kiilojen mukana toimitettuja ruuveja.

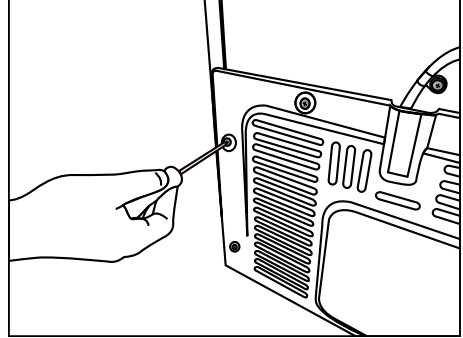

2. Kiinnitä 2 muovikiilaa tuuletuskanteen kuvassa esitetyllä tavalla.

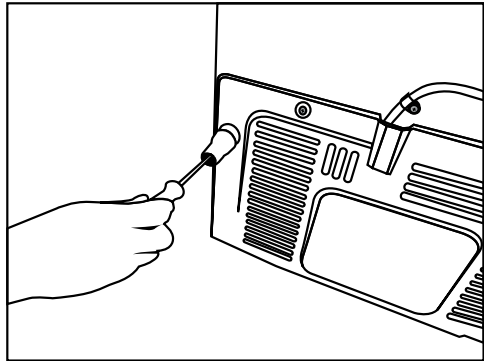

4.3 Jalkojen säätö

Jos tuote ei ole tasapainossa, säädä etujalkoja kiertämällä niitä oikealle tai vasemmalle.

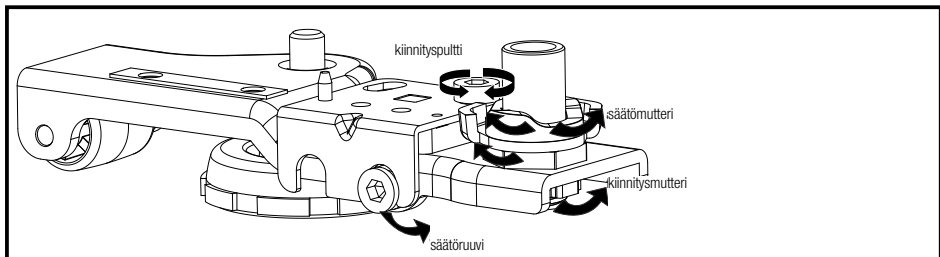
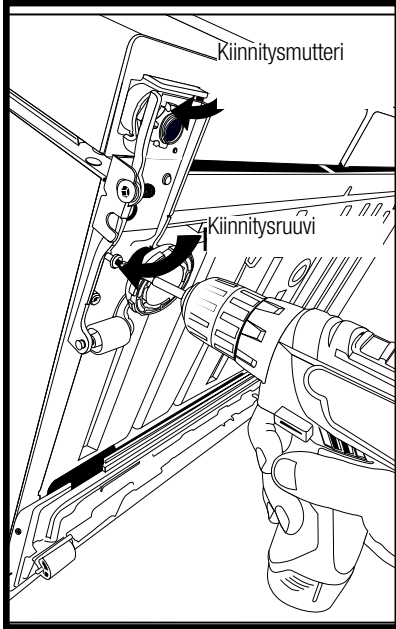
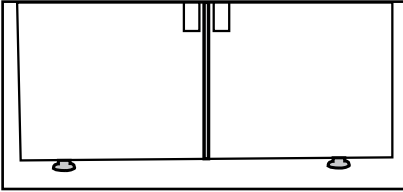

Ovien säätämiseksi pystysuunnassa,

- löysää lukkomutteria pohjassa
- kierrä säätömutteria (myötä-/vastapäivään) oven asennon mukaan
- kiristä lukkomutteri, kun säätö on valmis

Ovien säätämiseksi vaakasuunnassa,

- löysää lukkomutteria pohjassa
- löysää lukkomutteria yläosassa.
- kierrä säätömutteria (myötä-/vastapäivään) laidassa oven asennon mukaan
- kiristä lukkomutteri yläosassa, kun säätö on valmis
- kiristä lukkomutteri pohjassa

Asennus

4.4 Sähkökytkennät



VAROITUS: Älä käytä jatkojohtoja tai haarapistorasioita virtaliitännässä.



VAROITUS: Vaurioitunut virtajohto tulee vaihtaa valtuutetun sähköasentajan toimesta.

- Yrityksemme ei ole vastuussa vaurioista, jotka johtuvat käytöstä ilman maadoitusta ja kansallisten määräysten vastaisesta sähköliitännästä.
- Virtapistokkeen on oltava helposti ulottuvilla asennuksen jälkeen.



Kuuman pinnan varoitus!
Tuotteen sivuseinät on varustettu jäähdytysputkilla jäähdytysjärjestelmän parantamiseksi. Neste korkealla paineella voi virrata näiden pintojen läpi ja johtaa sivuseinien kuumentumiseen. Tämä on normaalia, eikä vaadi huoltoa. Ole varovainen kosketuksessa näihin kohtiin..

4.5 Vesiliitäntä

(Lisävaruste)



VAROITUS: Kytke tuote ja vesipumppu (jos käytössä) irti ennen liittämistä.

Valtuutetun huollon on asennettava tuotteen vedensyöttö, suodatin ja vesipullo. Tuote voidaan liittää vesipulloon tai suoraan vedensyöttöön, mallista riippuen. Liitännän muodostamiseksi, vesiletku on ensin liitettävä tuotteeseen. Tarkasta että seuraavat osat on toimitettu tuotemallin mukana:

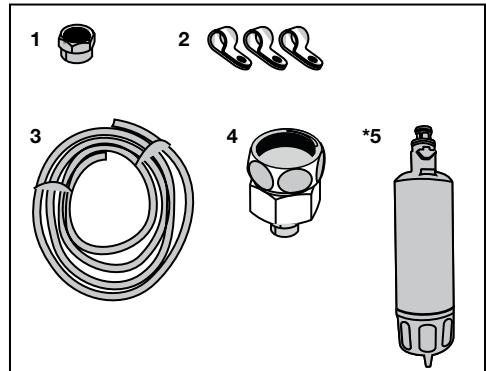

1. Liitin (1 kpl.): Käytetään vesiletkun kiinnittämiseen tuotteen takaosaan.
2. Letkuliitin (3 kpl.): Käytetään vesiletkun kiinnittämiseen seinään.
3. Vesiletku (1 kpl., 5 metriä, halkaisija 1/4 tuumaa): Käytetään vesiliitäntään.
4. Hanasovitin (1 kpl.): Koostuu huokoisesta suodattimesta ja sitä käytetään kylmävesiliitäntään.
5. Vedensuodatin (1 kpl. *Lisävaruste): Käytetään vedensyötön liitäntään tuotteeseen. Vedensuodatinta ei tarvita, jos vesipullon liitäntä on käytettävissä.

4.6 Vesiletkun liitäntä tuotteeseen

Liitä vesiletku tuotteen seuraavalla tavalla.

1. Irrota liitin letkun suutinsovittimessa tuotteen takaosassa ja kuljeta letku liittimen kautta.

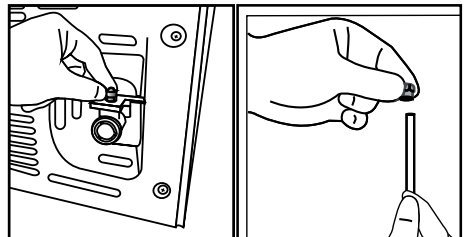

Asennus

2. Työnnä vesiletku tiukkaan ja liitä letkun suutinsovitin.

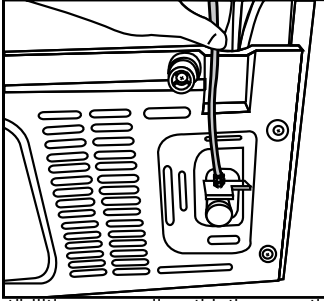

3. Kiristä liitin manuaalisesti letkun suutinsovitimen kiinnittämiseksi. Voit myös kiristää liittimen putkiavaimella tai pihdeillä.

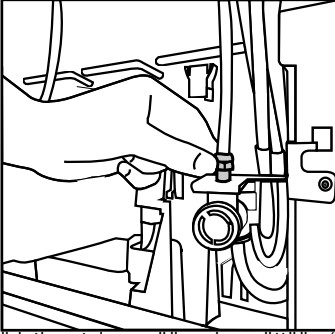

4. Liitä letkun toinen pää vedensyöttöön (Katso osa 4.7) tai jos vesipulloa käytetään, vesipumppuun (Katso osa 4.8).

4.7 Liittäminen vedensyöttöön

(Lisävaruste)

Tuotteen liittämiseen vedensyöttöön on käytettävä 1/2" vakioventtiiliiliitintä, joka asennetaan asunnon kylmävesiliitäntään. Jos liitin ei ole saatavissa tai olet epävarma, ota yhteys valtuutettuun putkiasentajaan.

1. Irrota liitin (1) hanan sovittimesta (2).

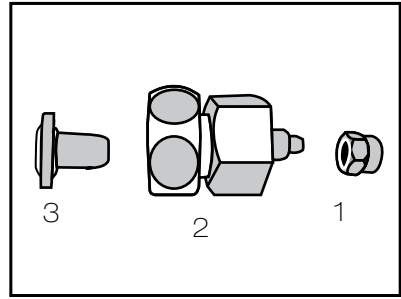

2. Liitä hanan sovitin vedensyötön venttiiliin.

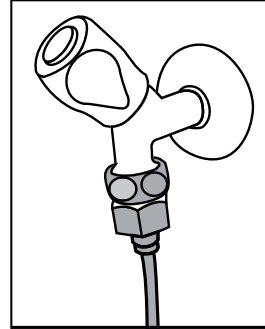

3. Kiinnitä liitin vesiletkun ympärille.

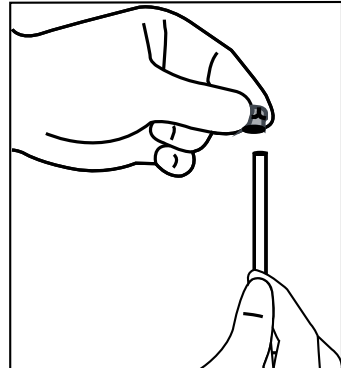

Asennus

4. Kiinnitä liitin hanan sovittimeen ja kiristä se käsin / työkalulla.

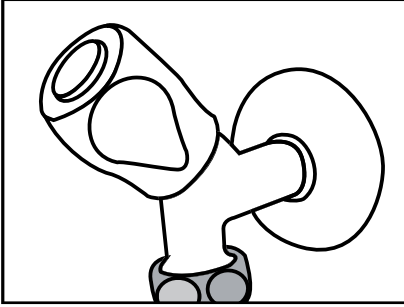

5. Vaurioiden, letkun liikkumisen tai irtoamisen estämiseksi, käytä mukana toimitettuja kiinnikkeitä letkun kiinnittämiseen.

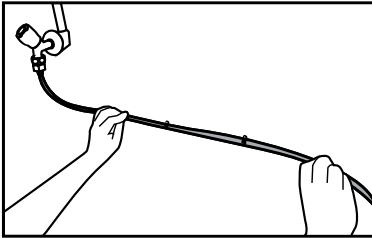

2. Liitä vesiletkun toinen pää vesipumppuun työntämällä letkun pumpun tuloletkuliittimeen.

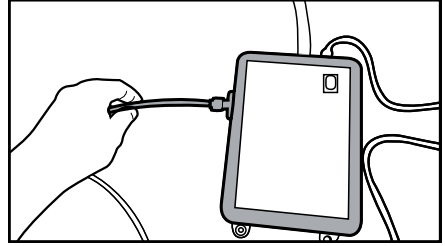

3. Aseta ja kiinnitä pumppu vesipullon sisään.

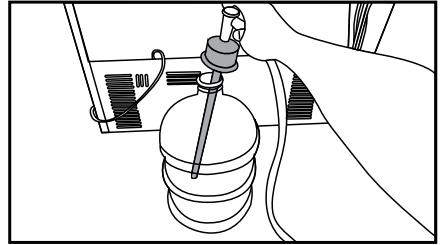

4. Kun liitäntä on valmis, kytke vesipumppu verkkovirtaan ja käynnistä se.



VAROITUS: Tarkasta hanan aukaisun jälkeen, että vettä ei vuoda letkun kummastakaan päästä. Jos vuotoja esiintyy, sulje venttiili ja kiristä liitännät putkiavaimella tai pihdeillä.

4.8. Tuotteille vesipullolla

(Lisävaruste)

Vesipullon käyttämiseksi tuotteen vesiliitäntänä, on valtuutetun huollon suosittelemaa vesipumppua käytettävä.

1. Liitä pumpun mukana toimitetun vesiletkun pää tuotteeseen (katso 4.6) ja noudata alla olevia ohjeita.

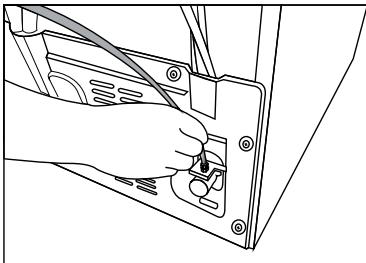

Odota 2 - 3 minuuttia käynnistyksen jälkeen halutun pumpun tehon saavuttamiseksi.



Katso veden liitäntäohjeet pumpun käyttöohjeessa.



Vedensuodatinta ei tarvita, kun vesipulloa käytetään.

4.9 Vedensuodatin

(Lisävaruste)

Tuotteessa voi olla sisäinen tai ulkoinen suodatin, mallista riippuen. Asenna suodatin seuraavien ohjeiden mukaan.

Asennus

4.9.1. Ulkoisen suodattimen kiinnitys seinään (lisävaruste)



VAROITUS: Älä kiinnitä suodatinta tuotteeseen.

Tarkasta että seuraavat osat on toimitettu tuotemallin mukana:

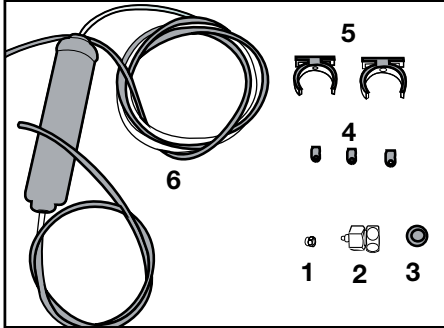

1. Liitin (1 kpl.): Käytetään vesiletkun kiinnittämiseen tuotteen takaosaan.
 2. Hanasovitin (1 kpl.): Käytetään kylmävesiliittäntään.
 3. Huokoinen suodatin (1 kpl.)
 4. Letkuliitin (3 kpl.): Käytetään vesiletkun kiinnittämiseen seinään.
 5. Suodattimen kiinnikkeet (2 kpl.): Käytetään suodattimen kiinnittämiseen seinään.
 6. Vedensuodatin (1 kpl.): Käytetään tuotteen liittämiseen vedensyöttöön. Vedensuodatinta ei tarvita, kun vesipullo on liitetty.
1. Liitä hanan sovitin vedensyötön venttiiliin.
 2. Määritä ulkoisen suodattimen kiinnityspaikka. Kiinnitä suodattimen kiinnikkeet (5) seinään.
 3. Kiinnitä suodatin pystyasentoon suodattimen kiinnikkeisiin, kuten tarrassa on esitetty. (6)

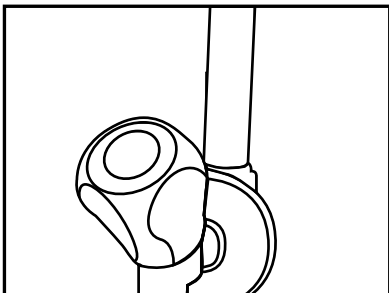

4. Liitä vesiletku suodattimen yläosasta tuotteen vedenliittännän sovittimeen (katso 4.6.). Kun liittämä on valmis, tulee sen olla kuvassa esitetyn mukainen.

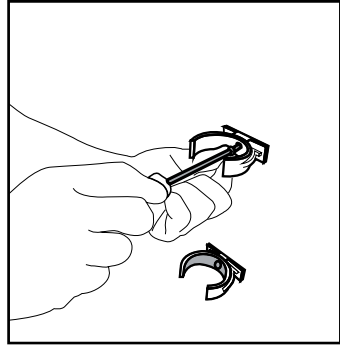

4.9.2. Sisäinen suodatin

Tuotteen mukana toimitettua sisäistä ei ole asennettu tehtaalla. Asenna se alla olevien ohjeiden mukaan.

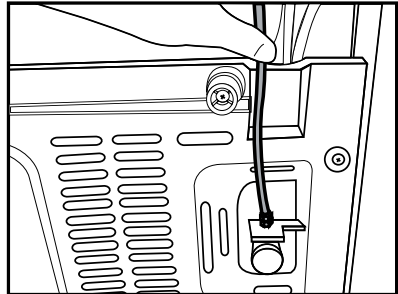

Asennus

Vedensyöttölinja:

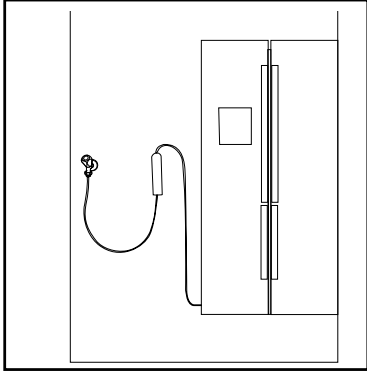

Syöttölinja vesipullosta:

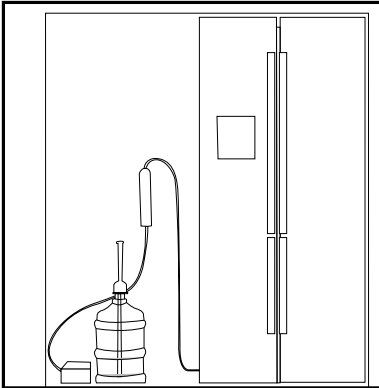

1. “Jää pois” merkkivalon on oltava päällä, kun suodatin asennetaan. Kytke ON-OFF merkkivalo päälle Jääpainikkeella näytössä.

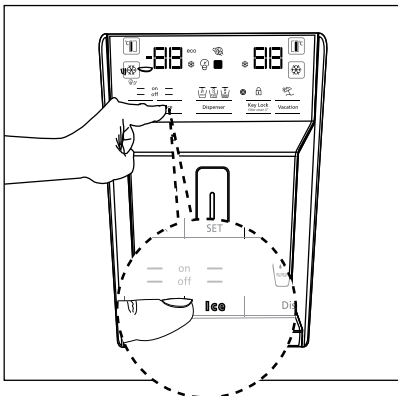

2. Poista vihanneslokeri päästäksesi käsiksi vedensuodattimeen.
Irrota vedensuodattimen ohituskansi vetämällä se irti.

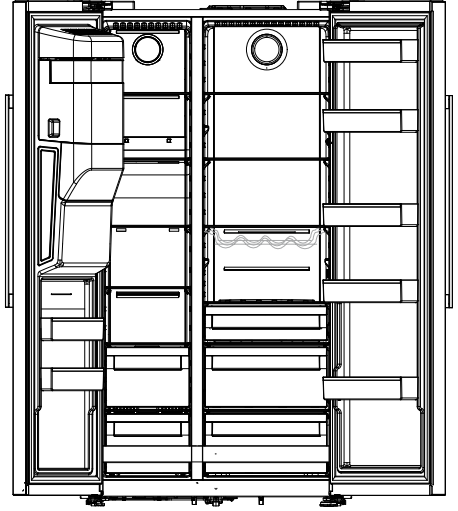

i Muutama tippa vettä voi valua ulos, kun kansi irrotetaan. Tämä on normaalia.

3. Aseta vedensuodattimen kansi mekanismiin ja paina kansi paikalleen.

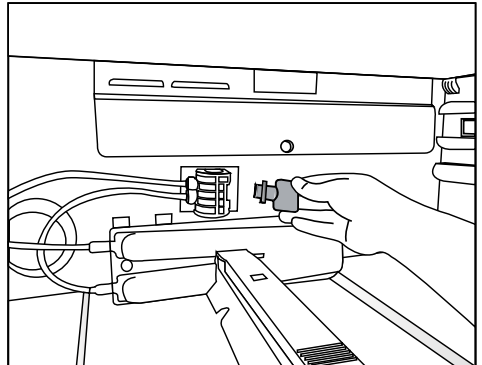

Asennus

4. Paina Jääpainiketta uudelleen näytössä "Jää pois" tilan perumiseksi.



Vedensuodatin poistaa tietyt hiukkaset vedestä. Se ei poista veden mikro-organismeja.

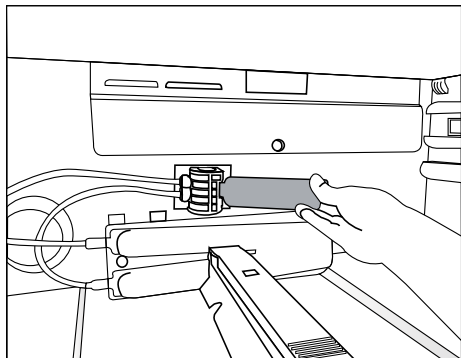

5 Valmistelu

5.1 Tapoja säästää energiaa



Tuote voi vaurioitua, jos se liitetään elektroniisiin energiansäästöjärjestelmiin.

- Älä pidä jääkaapin ovea auki pitkiä aikoja.
- Älä aseta kuumia ruokia ja tai juomia jääkaappiin.
- Älä ylitäytä jääkaappia, sisäisen ilmavirtauksen estäminen rajoittaa jäähdystyskapasiteettia.
- Tuotteen ominaisuuksista riippuen: pakastettujen ruokien sulattaminen jääkaapissa säästää energiaa ja säilyttää ruoan laadun.
- Ruokaa tulee säilyttää laatikoissa jääkaapissa energian säästämiseksi ja ruoan suojaamiseksi.
- Varmista, että ruoka ei kosketa alla kuvattuun jääkaapin lämpötila-anturiin.

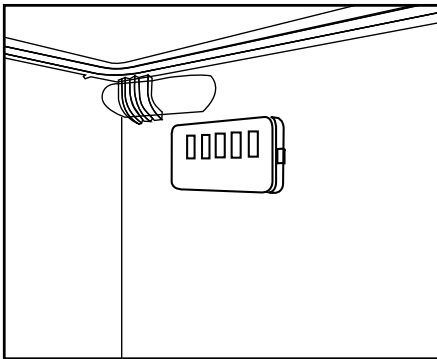

- Koska kuuma ja kostea ilma ei pääse suoraan tuotteen sisään, kun sen ovet on suljettu, optimoi tuote itsestään ruoan säilytysolosuhteet. Tässä energiansäästötilassa, toiminnot ja komponentit, kuten kompressori, puhallin, lämmitin, sulatus, valaistus, näyttö jne. toimivat tarpeiden mukaan ja kuluttavat erittäin vähän energiaa, säilyttämällä samalla elintarvikkeiden tuoreuden.
- Jos usea vaihtoehto on olemassa, on lasihyllyt sijoitettava niin, että ilmanpoistoaukot takaseinässä eivät ole tukossa. Ne tulee jättää mieluiten lasihyllyn alle. Tämä yhdistelmä auttaa parantamaan ilmanjakelua ja energiatehokkuutta.

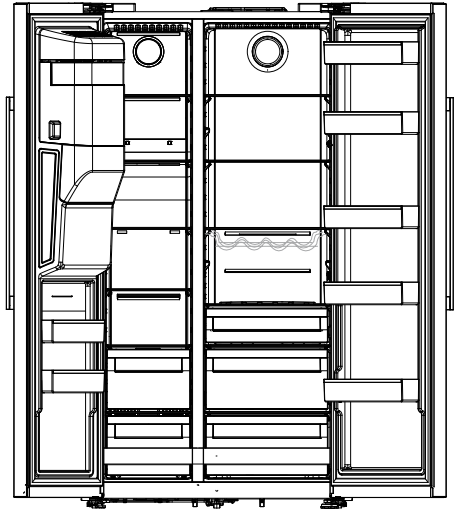

5.2 Ensimmäinen käyttökerta

Ennen jääkaapin käyttämistä, varmista että kaikki esivalmistelut on suoritettu kohdissa "Turvallisuutta ja ympäristöä koskevat ohjeet" ja "Asennus" kuvattulla tavalla.

- Anna tuotteen olla päällä 12 tuntia tyhjänä, älä avaa sen ovea, ellei tämä ole välttämätöntä.



Kompressorin käynnistyksestä kuuluu ääni. On täysin normaalia, että ääni kuuluu, vaikkei kompressori olisi-kaan päällä. Tämä johtuu siitä, että jäähdytysjärjestelmässä on kompressoituja nesteitä ja kaasuja.



Jääkaapin etureunat voivat olla lämpimät. Nämä alueet ovat tarkoitettu lämpimiksi, kondensaation estämiseksi.



Joissakin malleissa näyttöpaneeli sammuu automaattisesti 1 minuutin kuluttua oven sulkemisesta. Se aktivoituu, kun ovi avataan tai jotain painiketta painetaan.

6 Tuotteen käyttö

6.1 Ohjelman keskeyttäminen



Lue "Turvallisuusohjeet" osa ensin!

- Älä käytä mitään mekaanisia työkaluja tai muita kuin valmistajan suosittelemia työkaluja sulatuksen nopeuttamiseksi.
- Älä koskaan käytä jääkaapin osia, kuten ovia tai laatikoita, tukena tai askelmina. Tämä voi johtaa tuotteen kaatumiseen tai sen osien vaurioitumiseen.
- Tuotetta tulee käyttää vain elintarvikkeiden säilyttämiseen.
- Sulje vesihana, jos et ole kotona (esim. loman aikana) ja et käytä jääkonetta tai vedenanostelijaa pitkään aikaan. Muutoin vesivuotoja voi tapahtua.
- Jos tuotetta ei käytetä pitkään aikaan:
 - - irrota se virransyötöstä,
 - - poista ruoka sen sisältä hajujen ehkäisemiseksi,
 - - odota, kunnes jää on sulanut,
 - - puhdista sisäpuoli ja odota, että se kuivaa.
 - - jätä ovet auki sisäisten muoviosien vaurioiden välttämiseksi.

6 Tuotteen käyttö

Lue "Turvallisuusohjeet" osa ensin!

6.2 Näyttöpaneeli

Näyttöpaneelin sijainti voi vaihdella mallin mukaan.

Näyttöpaneelin ääni- ja kuvamerkit helpottavat jääkaappi käyttöä.

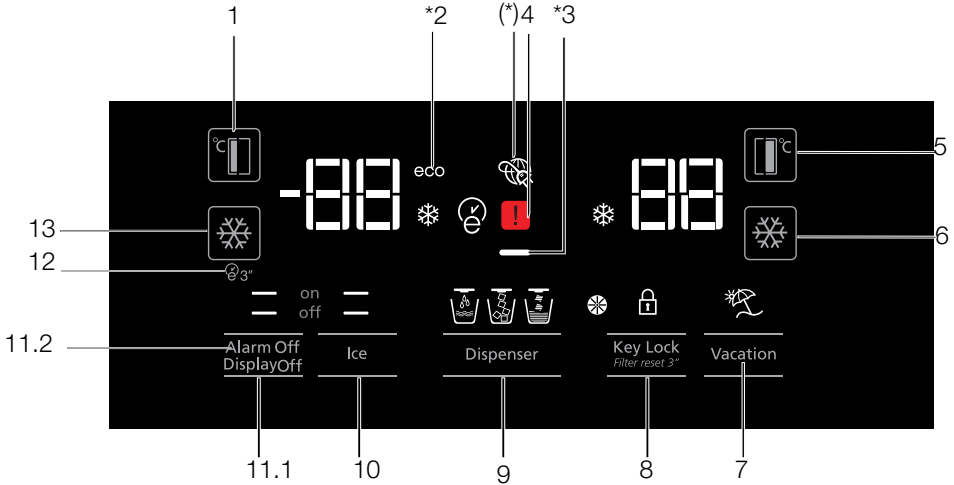

1. Pakastinosaston lämpötila-asetus
2. Eko-tila
3. Energiansäästötoiminto (näytön sammuttaminen):
4. Sähkökatkon / korkean lämpötilan / virhevaroituksen merkkivalo:
5. Kylmälokeron lämpötila-asetus
6. Nopea jäähdytys
7. Loma-toiminto
8. Näppäinlukko / suodattimen vaihtohälytyksen peruutus
9. Veden, jäämurskan tai jääkuutioiden valitseminen
10. Jään valmistaminen päälle/pois
11. Näyttö päälle/pois /Hälytys pois -varoitusta
12. Autom. eko -toiminto
13. Nopea pakastus

Ei käytettävissä kaikissa malleissa



***Lisävaruste:** Tämän käyttöohjeen kuvat ovat viitteellisiä, eivätkä välttämättä vastaa täysin tuotetasi. Mikäli tuotteesi ei sisällä joitakin osia, tiedot koskevat muita malleja.

Tuotteen käyttö

1. Pakastinosaston lämpötila-asetus

Painamalla (🔑) painiketta voit asettaa pakastinosaston lämpötilan -18,-19,-20,-21,-22,-23,-24,-18...

2. Eko-tila

Osoittaa, että jääkaappi käy energiansäästötilassa. Merkkivalo syttyy palamaan, jos pakastinosaston lämpötilaksi on asetettu -18 tai jos energiaa säästävää jäähdytys suoritetaan eko-ekstratoiminnon vuoksi. (ECO)

3. Energiansäästötoiminto (näytön sammuttaminen):

Jos laitteen ovia pidetään pitkään kiinni, energiansäästötoiminto käynnistyy automaattisesti ja energiansäästösymboli syttyy palamaan. Energiansäästötoiminnon ollessa asetettuna päälle, kaikki näytön symbolit, paitsi energiansäästösymboli, sammuvat. Kun energiansäästötoiminto on asetettu päälle, ja jotain painiketta painetaan tai ovi avataan, energiansäästötoiminto perutaan ja näytön symbolit palaavat normaaleiksi.

Energiansäästötoiminto on aktiivinen tehtaalta toimitettaessa, eikä sitä voi perua.

4. Sähkökatkon / korkean lämpötilan / virhevaroituksen merkkivalo

Tämä valo (🔴) syttyy palamaan lämpötila- tai vikahäilytyksen yhteydessä. Merkkivalo syttyy sähkökatkon, korkean lämpötilan tai virhevaroitusten aikana. Pidempään kestävien sähkökatkojen aikana pakastinosaston saavuttama korkein lämpötila vilkkuu digitaalisessa näytössä. Kun olet tarkistanut pakastinosastossa olevat elintarvikkeet, paina sammuta hälytys -painiketta sammuttaaksesi häilytyksen.

5. Kylmälokeroon lämpötila-asetus

Painamalla (🔑) painiketta, voit asettaa kylmälokeroon lämpötilan 8,7,6,5,4,3,2.. vastavasti.

6. Pikajäähdytys

Pikajäähdytystä varten, paina painiketta; tämä käynnistää pikajäähdytyksen merkkivalon (❄️). Paina tätä painiketta uudelleen sammuttaaksesi toiminnon.

Käytä tätä toimintoa silloin kun asetat tuoreita elintarvikkeita kylmälokeroon tai jäähdyttäaksesi elintarvikkeet nopeasti. Kun tämä toiminto asetetaan päälle, se pysyy päällä 1 tunnin ajan.

7. Loma-toiminto

Loma-toiminnon ollessa (🏠) päällä, kylmälokeroon lämpötilailmaisain näyttää "- -" eikä mikään jäähdystoiminto ole päällä kylmälokerossa. Tämä toiminto ei sovellu elintarvikkeiden säilyttämiseen kylmälokerossa. Muut osastot pysyvät viileänä jokainen oman lämpötila-asetuksensa mukaisesti. Paina loma-toimintoa uudelleen peruuttaaksesi tämän toiminnon. (🏠)

8. Näppäinlukko / suodattimen vaihtohäilytyksen peruuttaminen

Paina näppäinlukkopainiketta (🔒) asettaaksesi näppäinlukon päälle. Voit myös käyttää tätä toimintoa estääksesi jääkaapin lämpötila-asetuksen muuttamisen. Jääkaapin suodatin tulee vaihtaa kerran puolessa vuodessa. Paina ja pidä pohjassa (🌀) painiketta 3 sekunnin ajan sammuttaaksesi suodattimen varoitusvalon.

9. Veden, jäämurskan tai jääkuutioiden valitseminen

Valitse vettä (👤), jääkuutioiden (🧊) tai jäämurskan (🍷) väliltä painamalla painiketta numero 8. Valo pysyy päällä.

10. Jään valmistaminen päälle/pois

Paina (👤) painiketta peruuttaaksesi (off —) tai asettaaksesi päälle (on —) jään valmistamisen.

11.1 Näyttö päälle/pois

Paina (— off) painiketta peruuttaaksesi (XX) tai asettaaksesi (— on) näytön päälle/pois.

11.2 Hälytys pois -varoitus

Jos annetaan sähkökatkoksen / korkean lämpötilan hälytys, sammuta hälytys painamalla häilytyksen sammutuspainiketta, kun olet tarkistanut pakastinosastossa olevat elintarvikkeet.

Tuotteen käyttö

12. Autom. eko -toiminto

Paina autom. eko-painiketta (E3), 3 sekunnin ajan aktivoitaksesi tämän toiminnon. Jos ovea ei avata pitkän ajan kuluttua tämän toiminnon asettamisesta päälle, kylmälokero vaihtaa eko-tilaan. Paina painiketta uudelleen sammuttaaksesi tämän toiminnon.

Valo syttyy palamaan 6 tunnin päästä siitä kun autom. eko-toiminto on asetettu päälle. (E)

13. Pikajäähdytys

Paina nopealle pakastukselle painiketta ; tämä aktivoi nopean pakastuksen ilmaisimen (X). Kun nopea pakastus on kytketty päälle, nopean pakastuksen ilmaisin syttyy ja pakastin lokeron lämpötilailmaisin näyttää arvon -27. Paina nopean pakastuksen painiketta (X) uudestaan toiminnon peruuttamiseksi. Nopean pakastuksen ilmaisin sammuu ja palaa normaaliin asetukseen. Nopea pakastus perutaan automaattisesti 24 tunnin kuluttua, ellei käyttäjä peruuta sitä. Jäähdyttääksesi suuren määrän tuoreita elintarvikkeita, paina nopean pakastuksen painiketta 24 tuntia ennen kuin laitat elintarvikkeet pakastetilaan.

Tuotteen käyttö

6.3 Deodoriser Moduuli (EverFresh+)

* Ei käytettävissä kaikissa malleissa

Deodoriser-moduuli poistaa nopeasti pahat hajut jääkaapista ennen kuin ne kiintyvät pintoihin.

Tuoreruokalokeron kattoon asennettavat moduulin ansiosta, pahat hajut liukenevat hajusuodattimen läpi kulkevaan ilmaan ja suodattimen puhdistama ilma palaa tämän jälkeen tuoreruokalokeroon. Tällä tavalla voidaan estää elintarvikkeiden säilytyksestä johtuvien hajujen muodostuminen ehkäistä, ennen kuin ne piintyvät tuotteen pintoihin.

Tämä saavutetaan moduuliin integroidun puhaltimen, LED-valon ja hajusuodattimen avulla.

Kun deodoriser-moduulia halutaan käyttää, aktivoi se merkkivalopainikkeella.

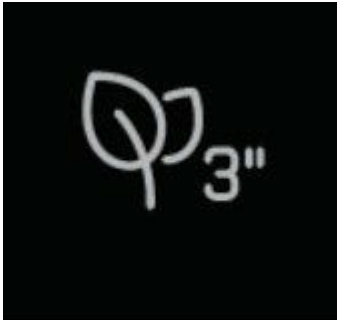

6.4 Kosteusohjattu viileätila (FreSHelf)

(Tämä toiminto on lisävaruste)

Kosteusohjatun viileätilan ansiosta, voidaan vihanneksia ja hedelmiä säilyttää kauemmin ihanteellisissa kosteusolosuhteissa. 3

kosteustason asetusjärjestelmällä viileätilan etuosassa, voidaan lokeron kosteustasoa ohjata säilytettävän ruoan mukaan.

Suosittelemme ruoan säilyttämiseksi, että valitset vihannesvaihtoehdon, kun vain vihanneksia säilytetään, hedelmävaihtoehdon, kun vain hedelmiä säilytetään ja sekalaiset-vaihtoehdon, kun sekalaisia ruokia säilytetään.

Suosittelemme, että vihanneksia ja hedelmiä ei säilytetä pusseissa niiden säilytysajan pidentämiseksi ja kosteuden ohjausjärjestelmän hyödyntämiseksi tehokkaammin. Säilyttäminen pussissa johtaa vihannesten mädäntymiseen nopeasti. Suosittelemme erityisesti, että kurkkuja ja parsakaalia ei säilytetä suljetuissa pusseissa. Tilanteissa, joissa ei toivota vihannesten koskettavan toisiinsa, käytä pakkausmateriaalina esimerkiksi paperia, jonka tietyn tasoinen huokoisuus parantaa hygieniaa.

Aseta raskaat ja kovat vihannekset alimmaksi ja kevyet ja pehmeät ylimmäksi ja huomioi vihannesten eri painot.

Älä aseta eteenikaasua muodostavia hedelmiä, kuten päärynät, aprikoosit ja etenkin omenat, samaan viileätilaan muiden vihannesten ja hedelmien kanssa. Näistä hedelmistä syntyvä eteenikaasu voi kypsyttää muut vihannekset ja hedelmät, jolloin ne myös mädäntyvät nopeammin.

6.5 Sininen valo/HarvestFresh

* Ei käytettävissä kaikissa malleissa

Siniselle valolle,

Tuoreruokalokerossa säilytettävät hedelmät ja vihannekset, jotka on valaistu sinisellä valolla jatkavat fotosynteesiään sinisen valon aaltopituuden vaikutuksesta ja säilyttävät täten vitamiinipitoisuutensa.

Tuotteen käyttö

HarvestFresh,

Tuoreruokalokerossa säilytettävät hedelmät ja vihannekset, jotka on valaistu HarvestFresh-tekniikalla säilyttävät vitamiinipitoisuutensa kauemmin, sinisen, vihreän, punaisen valon ja pimeiden jaksojen ansiosta, jotka simuloivat päivänajoja. Jos jääkaapin ovi avataan HarvestFresh-tekniikan pimeään jakson aikana, havaitsee jääkaappi tämän automaattisesti ja sinivihreä tai punainen valo syttyy tuoreruokalokerossa. Kun jääkaapin ovi suljetaan, pimeä jakso jatkuu, mikä edustaa päivänajan yöaikaa.

6.6 Vesiautomaatin käyttö (Tämä toiminto on lisävaruste)



Muutama ensimmäinen vesiautomaatista otettu vesilasilliset ovat lämpimiä.



Jos vesiautomaattia ei käytetä pitkään aikaan, hävitä ensin muutama lasillinen vettä, puhtaan veden saamiseksi.

- 1- Paina vesiautomaatin vartta lasilla. Varren painaminen kädellä on helpompaa, jos käytät pehmeää muovilasiasia.
- 2- Vapauta varsi, kun lasi on täynnä.

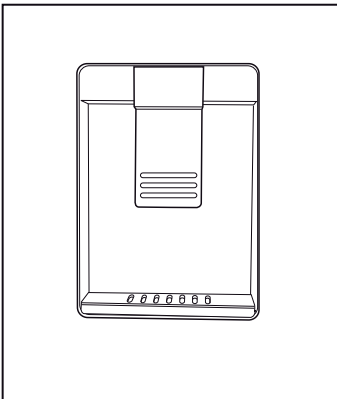

Veden virtausnopeus riippuu siitä, kuin voimakkaasti vartta painetaan. Vapauta varren painetta vedentason kasvaessa lasissa, ylivuotamisen välttämiseksi. Vesitippoja valuu ulos, jos vartta painetaan kevyesti: tämä on normaalia eikä toimintahäiriö.

6.7 Vesiautomaatin vesisäiliön täyttö

Avaa vesisäiliön kansi kuvan osoittamalla tavalla. Täytä puhtaalla vedellä. Sulje kansi.

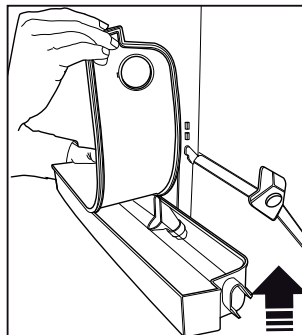
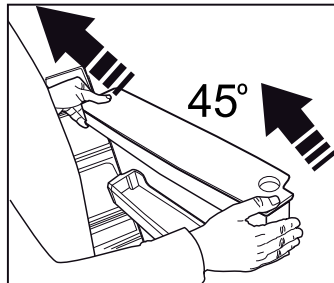
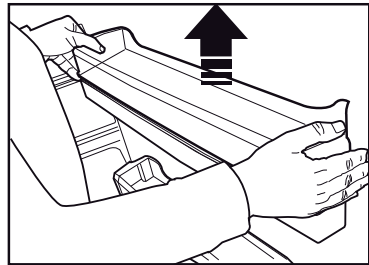
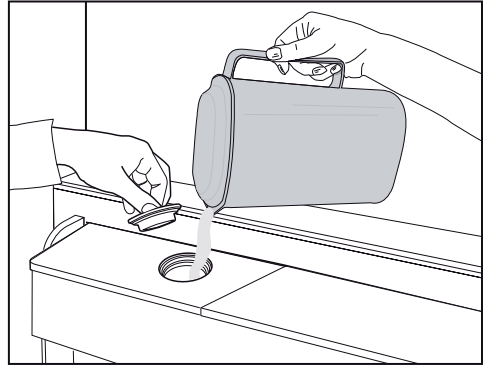

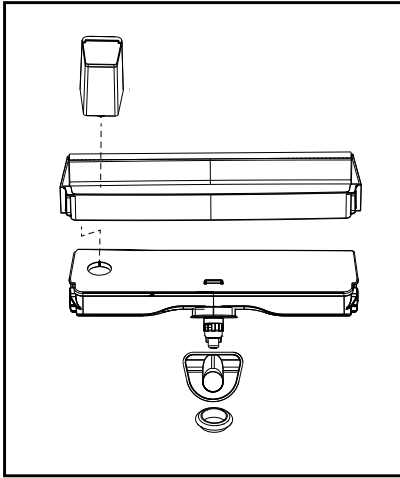

6.8 Vesisäiliön puhdistus

Poista vesisäiliö ovihyllyn sisäpuolelta.

Irrota pitämällä ovihyllyn molemmasta laidasta.

Pidä kiinni vesisäiliön molemmasta laidasta ja poista se 45° kulmassa.

Irrota ja puhdista vesisäiliön kansi.



Älä kaada vesisäiliöön hedelmämehua, poreilevia juomia, alkoholijuomia tai muita nesteitä, jotka eivät sovi käytettäväksi vesiautomaatissa. Näiden nesteiden käyttö johtaa vesiautomaatin toimintahäiriöihin ja pysyviin vaurioihin. Vesiautomaatin käyttö tällä tavalla ei ole takuuehtojen mukaisia. Tietyt juomissa / nesteissä olevat kemikaalit ja lisäaineet voivat vaurioittaa vesisäiliön materiaalia.



Vesisäiliötä ja vesiautomaatin osia ei voida pestä astianpesukoneessa.



Vesisäiliön ja vesiautomaatin osia ei tule pestä astianpesukoneessa.

6.9 Maitotuotteiden (kylmäsäilytys) lokero

* Ei käytettävissä kaikissa malleissa

"Maitotuotteiden (kylmäsäilytys) lokero" tarjoaa alemman lämpötilan jääkaappilokeron sisällä. Käytä tätä lokeroa einesten (salami, makkarat, maitotuotteet jne.) säilytykseen, jotka vaativat alemman säilytyslämpötilan tai välittömästi kulutettavien liha-, kana- tai kalatuotteiden säilytykseen. Älä säilytä hedelmiä tai vihanneksia tässä lokerossa.

6.10 Viileätila

Jääkaapin vihanneksilokero on tarkoitettu pitämään vihannekset tuoreina kosteuden ylläpitämisen avulla. Tämän mahdollistamiseksi, on viileätilan yleinen kylmän ilman kierrätys voimakkaampaa. Säilytä hedelmiä tai vihanneksia tässä lokerossa. Pidä lehtivihannekset ja hedelmät erillään, niiden säilytysajan pidentämiseksi.

6.11 Ionisoija

(Tämä toiminto on lisävaruste)
Ionisointijärjestelmä jääkaappitilan ilmakehässä ionisoi ilman. Negatiiviset ionipäästöt poistavat bakteerit ja muut ilman hajua aiheuttavat molekyylit.

6.12 Hajusuodatin

(Tämä toiminto on lisävaruste)
Hajusuodatin jääkaappitilan ilmakehässä estää hajujen muodostumisen.

6.13 Jään / veden ottaminen

(Lisävaruste)

Veden (👉) / jääpalojen (👉) / jäämurskan (👉) ottamiseen näyttöä kyseisen vaihtoehdon valitsemiseksi. Ota vettä/jäätä painamalla vesiautomaatin liipaisinta eteenpäin. Kun jääpala (👉) / jäämurska (👉) vaihtoehtojen välillä valitaan, voidaan edellistä tyyppiä annostella muutaman lisäkerran.

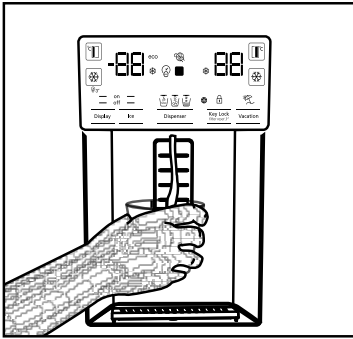

- Odota noin 12 tuntia, ennen jään ottamista jääkoneesta / vesiautomaatista ensimmäisen kerran. Vesiautomaatti ei tuota jäätä, jos jäälokerossa ei ole riittävästi jäätä.
- Ensimmäistä 30 jääpalaa (4 - 3 litraa) ensimmäisen käytön jälkeen ei tule käyttää.
- Jää voi sulaa osittain ja jäätyä uudestaan sähkökatkoksen tai tilapäisen toimintahäiriön yhteydessä. Tämä johtaa jääpalojen kiinnittymisen toisiinsa. Jos kyseessä on pitkäaikainen sähkökatkos tai toimintahäiriö, poista jää lokerosta ja puhdista lokero. Jos tämä ongelma tapahtuu, poista jää lokerosta ja puhdista lokero.

 **VAROITUS:** Tuotteen vesijärjestelmä saadaan liittää vain kylmävesilinjaan. Älä käytä kuumavesilinjaa.

- Tuote ei tuota vettä ensimmäisen käytön aikana. Tämä johtuu ilmasta järjestelmässä. Ilma on tyhjennettävä järjestelmästä. Tee tämä painamalla vesiautomaatin liipaisinta 2 - 1 minuuttia, kunnes automaatti syöttää vettä.

Vedenvirtaus voi olla epäsäännöllistä alussa. Vesi virtaa normaalisti, kun ilma on poistettu järjestelmästä.

- Vesi voi olla sameaa suodattimen ensimmäisen käytön yhteydessä; älä juo 10 ensimmäistä vesilasillista.
- Anna veden jäähtyä noin 12 tuntia ensimmäisen asennuksen jälkeen.
- Tuotteen vesijärjestelmä on tarkoitettu vain puhtaalle vedelle. Älä käytä muita juomia.
- Suosittelemme, että vedensyöttö kytketään irti, jos tuotetta ei käytetä pitkään aikaan, esimerkiksi loman aikana.
- Jos vesiautomaattia ei käytetä pitkään aikaan, voivat 2 - 1 ensimmäistä lasillista olla lämpimiä.

6.14 Tippakaukalo

(lisävaruste)

Vesiautomaatista valuva vesi kerääntyy tippakaukaloon; veden poistoa ei ole käytettävissä. Vedä tippakaukalo ulos tai paina sen reunoja kaukalon poistamiseksi. Poista vesi tippakaukalosta.

6.15 Jääkone

(Lisävaruste)

Jääkone sijaitsee pakastimen kannen yläosassa. Pidä kahvoista jääsäiliön sivuilla ja nosta sitä ylös sen poistamiseksi. Irrota jääkoneen koristekansi nostamalla sitä ylös.

Tuotteen käyttö

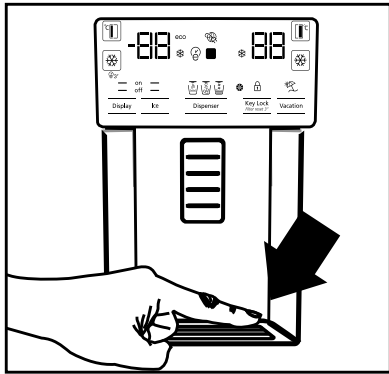

KÄYTTÖ

Jääsäiliön poistaminen

Pidä jääsäiliötä kahvoista, liikuta sitä ylös ja vedä se ulos. (Kuva 1)

Jääsäiliön asentaminen

Pidä jääsäiliötä kahvoista, nosta sitä ylöspäin kullmassa säiliön laitojen sovittamiseksi uriin ja varmista, että jään valintatappi on asennettu oikein. (Kuva 2)

Paina tiukasti alaspäin, kunnes säiliön ja oven muovin välissä ei ole tyhjää tilaa. (Kuva 2)

Jos säiliön asennus on vaikeaa, kierrä painiketta 90° ja asenna se kuvassa 3 esitetyllä tavalla.

Jään putoamisesta mahdollisesti aiheutuva ääni on normaalia.

Kun jääkone ei toimi oikein

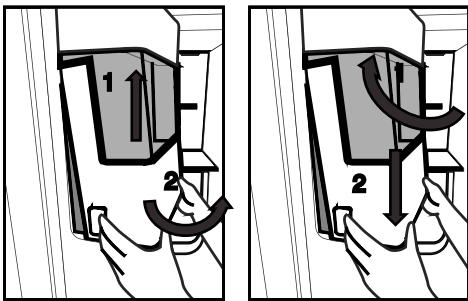

Jos jääpaloja ei ole annosteltu pitkään aikaan, muuttuvat ne yhdeksi jääkimpaleeksi. Poista tässä tapauksessa jääsäiliö yllä olevien ohjeiden mukaan, murskaa jääkimpale, hävitä yhdessä oleva jää

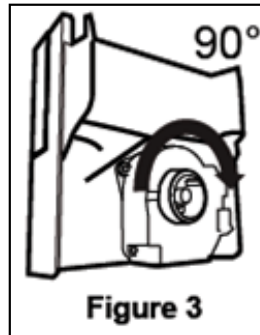

Figure 3

ja palauta jääpalat säiliöön. (Kuva 4)

Jos jäätä ei syötetä, tarkasta onko jäätä juuttunut kanavaan ja poista se. Tarkasta jääkanava säännöllisesti

ja poista esteet kuvassa 5 esitetyllä tavalla.

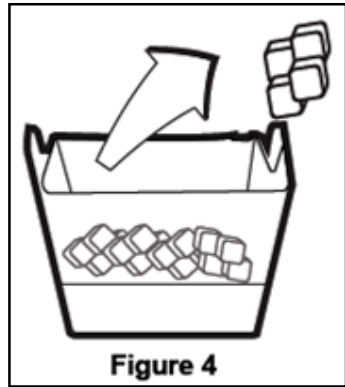

Figure 4

Kun jääkaappia käytetään ensimmäisen kerran tai sitä ei ole käytetty pitkään aikaan, voivat jääpalat olla pieniä johtuen ilmasta putkessa liitännän jälkeen, joka poistuu normaalin käytön aikana. Poista yhdelle päivälle tuotettu jää, koska vesiputki voi olla liikainen.

Varoitus!

Älä aseta käsiä tai muita esineitä jääkanavaan ja terään, koska osat voivat vaurioitua ja käsivamma syntyy.



Figure 5

Älä anna lasten roikkua jään annostelijassa tai jääkoneessa, koska tämä voi johtaa henkilövahinkoon.

Pidätä jääsäiliötä molemmin käsin sen putoamisen estämiseksi.

Jos ovi suljetaan voimakkaasti, voi vettä roiskua ulos jääsäiliöstä.

Älä irrota jääsäiliötä, ellei tämä ole välttämätöntä.

Jos tukos on tapahtunut (jäätä ei tule ulos jääkaapista), kun jäämurskaa yritetään annostella, yritä

annostella jääpaloja.

Tämän jälkeen jäämurskaa voidaan annostella uudelleen.

Kun jäämurskaa annostellaan, voi jääpaloja tulla ulos ensin. Joskus jääpaloja tulee ulos jäämurskan annostelun aikana.

Tuotteen pakastinlokero oven käyttö jääkoneen etupuolella voi muodostaa kevyen lumi- ja kalvo-kerroksen.

Tämä on normaalia ja tulee poistaa odottamatta liian pitkään.

Vettä täytetään ajan mittaan vesiautomaatin alaosaan. Suosittelemme tämän alueen veden puhdistamista säännöllisesti.

Jäiden pudotessa jääsäiliöstä muodostuva ääni on normaali eikä se ole merkki toimintahäiriöstä.

Terämekanismi jääsäiliössä on terävä ja voi aiheuttaa käsivamman.

Jos jääkone ei tuota jäätä, voivat jäät olla tarttuneet yhteen. Irrota säiliö ja puhdista se.

Jäättyyppiä ei voida vaihtaa näytöllä, kun

jääliipaisinta painetaan jään annostelemiseksi.

Vapauta liipaisin, vaihda jäättyyppi näytöllä ja annostelee jäätä.

6.16 Tuoreiden elintarvikkeiden pakastaminen

- Ruoan laadun säilyttämiseksi, pakastimeen sijoitetut elintarvikkeet on pakastettava mahdollisimman nopeasti, joten käytä nopeaa pakastusta tähän.
- Jäähdyttääksesi suuren määrän tuoreita elintarvikkeita, paina nopean pakastuksen painiketta 24 tuntia ennen kuin laitat elintarvikkeet pakastetilaan.
- Elintarvikkeiden pakastaminen tuoreina pidentää niiden säilytysaikaa pakastelokerossa.
- Paketoi ruoka ilmatiiviisiin pakkauksiin ja sulje ne kunnolla.
- Varmista, että ruoka on pakattu, ennen sijoittamista pakastimeen. Käytä pakastinrasioita, alumiinikalvoa ja kosteudenkestävää paperia, muovipusseja tai vastaavia pakkausmateriaaleja perinteisen pakkauspaperin sijaan.
- Merkitse jokainen ruokapakkaus kirjoittamalla päivämäärän niihin. Näin voit tarkastaa jokaisen pakkauksen tuoreuden, kun pakastin avataan. Pidä vanhemmat pakkaukset etuosassa, jolloin ne käytetään ensimmäiseksi.
- Pakasteruoat on käytettävä välittömästi sulattamisen jälkeen, eikä niitä saa pakastaa uudestaan.
- Älä pakasta suuria ruokamääriä kerralla.

Tuotteen käyttö

Pakastetilan asetus	Villeätilan asetus	Kuvaukset
-18 °C	4 °C	Tämä on oletusasetus.
-20, -22 tai -24 °C	4 °C	Näitä asetuksia suositellaan paikoissa, joissa ympäristön lämpötila ylittää 30 °C.
Nopea pakastus	4 °C	Paina nopean pakastuksen painiketta 24 tuntia ennen ruoan sijoittamista pakastaaksesi elintarvikkeita, laite palauttaa edelliset asetukset, kun prosessi on suoritettu loppuun.
-18° C tai kylmempi	2 °C	Käytä näitä asetuksia, jos uskot että viileätila ei ole riittävä kylmä, ympäristölämpötilasta tai oven jatkuvasta avaamisesta johtuen.

6.17 Pakastetun ruoan säilytys-suositukset

Tilan lämpötilan on oltava vähintään -18 °C.

1. Aseta ruoka pakastimeen mahdollisimman nopeasti, sen sulamisen ehkäisemiseksi.
2. Tarkasta ennen pakastamista "Erääntymispäivä" pakkauksessa ja varmista, ettei se ole päättynyt.
3. Tarkasta, että pakkaus ole vahingoittunut.

6.18 Syväpakastustiedot

IEC 62552 standardien mukaan, pakastimen on voitava pakastaa 4,5 kiloa ruokaa -18 °C tai alemmassa lämpötilassa 24 tunnin kuluessa jokaiselle pakastintilan 100 litran tilavuudelle. Ruokaa voidaan säilyttää pitkiä aikoja -18 °C tai alemmilla lämpötiloilla. Ruoka voi pysyä tuoreena useita kuukausia (pakastimessa -18 °C) tai alemmilla lämpötiloilla.

Pakastettava ruoka ei saa olla kosketuksessa jo pakastettuun ruokaan, osittaisen sulamisen ehkäisemiseksi.

Keitä vihannekset ja suodata vesi pois pakastusajan pidentämiseksi. Aseta ruoka ilmatiiviiseen pakkaukseen veden poistamisen jälkeen ja aseta se pakastimeen. Banaaneja, tomaatteja, salaattia, selleriä, keitetyjä kananmunia ja vastaavia ruokia ei tule pakastaa. Näiden ruokien pakastaminen laskee niiden ravintoarvoa ja laatua, ja ne voivat myös pilaantua ja aiheuttaa terveyshaittoja.

6.19 Elintarvikkeiden sijoittelu

Pakastelokeron hyllyt	Erilaiset pakastetut elintarvikkeet kuten liha, kala, jäätelö, kasvikset yms.
Jääkaappitilan hyllyt	Ruoka kattilassa, peitetyllä lautasella tai suljetussa rasiassa, kananmunat (suljetussa rasiassa)
Jääkaappitilan ovihyllyt	Pienet ja paketoitunut ruoat tai juomat
Vihanneslokero	Hedelmät ja vihannekset
Tuoreruokalokero	Einekset (aamiairuoka, lyhyellä aikavälillä valmistettavat lihatuotteet)

6.20 Ovi auki -hälytys

(Tämä toiminto on lisävaruste)

Äänimerkki kuuluu, jos tuotteen ovi on auki yli 1,5 minuuttia. Äänimerkki sammuu, kun ovi suljetaan tai jotain painiketta näytöllä (jos olemassa) painetaan.

Tuotteen käyttö

6.21 Valaistus

Sisätilassa käytetään LED-valoa. Ota yhteys valtuutettuun huoltoon, jos valaistuksessa on ongelmia. Laitteessa olevaa lamppua ei voida käyttää asunnon lamppuna. Valon tarkoitus on helpottaa ruokien sijoittamisessa jääkaappiin / pakastimeen.

7 Huolto ja puhdistus



VAROITUS: Lue "Turvallisuusohjeet" osa ensin!



VAROITUS: Irrota jääkaappi aina virransyötöstä ennen puhdistusta.

- Älä käytä teräviä tai hankaavia työkaluja tuotteen puhdistukseen. Älä käytä puhdistukseen tuotteita, kuten puhdistusaineet, saippua, pesuaineet, kaasu, bensini, alkoholi, vaha jne.
- Pöly on poistettava tuuletusritilästä tuotteen takaosassa vähintään kerran vuodessa (suojaa avaamatta). Puhdistus on suoritettava kuivalla liinalla.

Tuotteet vesisuihkulla / jääpalakoneella

- Jos vesi on ollut vesisäiliössä 3 - 2 viikon ajan, tulee se vaihtaa.
- Vesisäiliötä ja vesiautomaatin osia ei saa pestä astianpesukoneessa.
- Sulata teelusikallinen hiilihappoa veteen. Kostuta pyyhe vedessä ja väännä se kuivaksi. Pyyhi laite tällä pyyhkeellä ja kuivaa huolellisesti.
- Älä päästä vettä kosketukseen lampun suojan tai muiden sähköosien kanssa.
- Puhdista ovi kostealla liinalla. Poista kaikki sisältö ovitelien ja muiden lokeroiden poistamiseksi. Poista ovitelineet nostamalla niitä ylöspäin. Puhdista ja kuivaa hyllyt, kiinnitä ne paikalleen yläpuolelta.
- Älä käytä klooria tai muita puhdistusaineita tuotteen ulkopinnoilla tai kromipinnoilla. Kloori johtaa näiden metallipintojen ruostumiseen.
- Älä käytä teräviä, hankaavia työkaluja, saippuaa, kodin puhdistusaineita, pyykinpesuaineita, bensiniä jne. muoviosien epämuodostumisen ja niissä olevien tekstien irtoamisen estämiseksi. Käytä haaleaa vettä ja pehmeää pyyhettä puhdistamiseen ja pyyhi kuivaksi.
- Jäätymättömille tuotteille, vesipisarointa ja jäätä sormenleveydeltä voi muodostua pakastintilan takaseinään. Älä poista sitä, älä koskaan käytä öljyä tai vastaavia materiaaleja.
- Käytä kevyesti kostutettua mikrokuitupyyhettä tuotteen ulkopintojen puhdistamiseen. Sienet ja vastaavat puhdistusliinat voivat naarmuttaa pintaa.

- Kaikkien irrotettavien osien puhdistamiseksi tuotteen sisäpintojen puhdistuksen yhteydessä, pese nämä osat miedolla saippuan, veden ja soodan sekoituksella. Pese ja kuivaa huolellisesti. Estä veden pääsy valaistuksen osiin ja ohjauspaneeliin.



HUOMIO:

Älä käytä viinietikkaa, spritiä tai muita alkoholipohjaisia puhdistusaineita sisäpinnoilla.

7.1 Ulkoiset ruostumattomat teräspinnat

Käytä hankaamatonta ruostumattoman teräksen puhdistusainetta ja pehmeää, nukkaamatonta pyyhettä. Kiillota pyyhkimällä pinta kevyesti vedellä kostutetulla mikrokuitupyyhkeellä ja käytä kuivaa kiillotussäämikää. Pyyhi aina ruostumattoman teräksen syiden mukaisesti.

7.2 Tuotteiden lasiovi- ja puhdistaminen

Poista suojakalvo lasista.

Lasipinnoilla on pinnoitus. Tämä pinnoite ehkäisee tahrojen muodostumista ja helpottaa niihin muodostuneiden tahrojen ja lian poistamista. Pinnoittamaton lasi voi altistua pysyville orgaanisten tai epäorgaanisten, ilman ja veden epäpuhtauksien tarttumiselle, kuten kalkki, mineraalisuolat, palamattomat hiilivedyt, metallioksidit ja silikonit, jotka aiheuttavat tahraantumista ja fyysisiä vaurioita lyhyessä ajassa. Lasien pitämisestä puhtaana voi tulla vaikeaa, tai jopa mahdotonta, vaikka ne puhdistetaan säännöllisesti. Lasin läpinäkyvyys ja ulkomuoto heikkenee tästä johtuen. Kovat ja hankaavat puhdistusmenetelmät ja puhdistusaineet lisäävät ja kiihdyttävät näitä vaurioita.

Puhdistuksessa tulee käyttää, *ei-emäksistä ja syövyttämätöntä, vesipohjaista puhdistusainetta. Tämän pinnoitteen käyttöön pidentämiseksi, ei emäksisiä ja syövyttäviä aineita tule käyttää puhdistukseen.

Karkaisumenetelmää on käytetty näiden lasien iskun- ja murtumiskestävyuden parantamiseksi. Lisävaroitoimenpiteenä, näiden lasien takapintaan on kiinnitetty suojakalvo, joka estää ympäristöhaitat, jos ne sattuvat murtumaan.

7 Huolto ja puhdistus

7.3 Hajujen ehkäiseminen

Tuote on valmistettu hajuttomista materiaaleista. Ruoan säilytys sopimattomissa osissa tai sisäpintojen virheellinen puhdistus voi kuitenkin johtaa hajujen muodostumiseen.

Tämän välttämiseksi, puhdista sisäpinnat soodavedellä 15 päivän välein.

- Säilytä ruoka suljetuissa astioissa. Mikro-organismit voivat levitä sulkemattomista astioista ja aiheuttaa hajuja.
- Älä säilytä vanhentuneita ja pilaantuneita ruokia jääkaapissa.



Tee on yksi tehokkaimmista hajunpoistajista. Aseta keitettyä teetä tuotteeseen avoimeen lokeroon ja poista se viimeistään 12 tunnin kuluttua. Jos teetä säilytetään tuotteen sisällä yli 12 tuntia, kerää se hajua muodostavia organismeja ja muuttuu itse hajulähteeksi.

7.4 Muovipintojen suojaus

Muovipinnoille valunut öljy voi vaurioittaa pintoja ja on poistettava välittömästi lämpimällä vedellä.

8. Vianetsintä

Tarkista tämä lista, ennen kuin otat yhteyttä huoltopisteeseen. Näin säästät sekä aikaa että rahaa. Tämä luettelo sisältää yleisiä ongelmatilanteita, jotka eivät liity valmistusvirheisiin tai virheellisiin materiaaleihin. Tiedot tässä mainitut ominaisuudet, eivät ehkä koske sinun tuotettasi.

Jääkaappi ei toimi.

- Virtapistoke ei ole kunnolla pistorasiassa. >>> Aseta virtapistoke kunnolla pistorasiaan.
- Pistorasiaan liittyvä sulake tai pääsulake on palanut. >>> Tarkista sulakkeet.

Kosteuden tiivistyminen viileäkaapin sivuseiniin (MULTI ZONE, COOL, CONTROL ja FLEXI ZONE).

- Ovi avataan liian usein >>> varo, ettet avaa laitteen ovea liian usein.
- Ympäristö on liian kostea Älä asenna tuotetta kosteisiin tiloihin.
- Nesteitä sisältävät ruoat ovat avonaisissa astioissa. >>> Nesteitä sisältävät ruoat tulee säilyttää suljetuissa astioissa.
- Laitteen ovi on jätetty auki. >>> Älä pidä jääkaapin ovea auki pitkiä aikoja.
- Termostaatti on asetettu liian alhaiseen lämpötilaan. >>> Aseta termostaatti asianmukaiseen lämpötilaan.

Kompressor ei toimi.

- Äkillisen virtakatkoksen yhteydessä tai vedettäessä virtapistoke pistokkeesta ja asetettaessa se jälleen takaisin, kaasupaine tuotteen jäähdytysjärjestelmässä ei ole tasapainossa, mikä laukaisee kompressorin turvakatkaisijan. Tuote käynnistyy tämän jälkeen noin 6 minuutin kuluttua. Jos laite ei käynnisty uudelleen tämän ajan kuluttua, ota yhteyttä valtuutettuun huoltoliikkeeseen.
- Sulatus on käynnissä. >>> Tämä on normaalia täysautomaattiselle sulatuslaitteelle. Sulatus suoritetaan tietyin väliajoin.
- Laitetta ei ole kytketty verkkovirtaan. >>> Varmista, että virtapistoke on pistorasiassa.
- Lämpötilan asetus on virheellinen. >>> Valitse asianmukainen lämpötila-asetus.
- Virtaa ei ole saatavilla. >>> Laitteen toiminta jatkuu normaalisti, kun virta palautuu.

Jääkaapin muodostama ääni lisääntyy käytön aikana.

- Laitteen toiminta voi vaihdella ympäristön lämpötilan vaihteluista riippuen. Tämä on normaalia, eikä kyseessä ole laitteen toimintahäiriö.

Jääkaappi käy liian usein tai liian pitkään.

Vianetsintä

- Uusi laite voi olla aikaisempaa suurempi. Suuremmat laitteet käyvät pidempiä aikoja.
- Huoneenlämpötila saattaa olla liian korkea. >>> Laite käy normaalisti kauemmin korkeammassa huoneenlämpötilassa.
- Laite on mahdollisesti äskettäin kytketty verkkovirtaan tai sen sisälle on laitettu uusi elintarvike. Laitteelta kestää kauemmin saavuttaa asetettu lämpötila, mikäli pistoke on äskettäin kytketty pistorasiaan tai jääkaappiin on asetettu uusi elintarvike. Tämä on normaalia.
- Laitteeseen on asetettu äskettäin suuria määriä kuumia elintarvikkeita. >>> Älä aseta kuumaa ruokaa jääkaappiin.
- Ovia on avattu usein tai niitä on pidetty kauan auki. >>> Laite käy kauemmin sen sisällä liikkuvan lämpimän ilman vuoksi. Älä avaa ovea liian usein.
- Pakastimen tai jäähdyytimen ovi saattaa olla raollaan. >>> Tarkista, että kaikki ovet on suljettu hyvin.
- Laitteen lämpötila on saatettu asettaa liian alhaiseksi. >>> Aseta korkeampi lämpötila ja odota, että laite saavuttaa asetetun lämpötilan.
- Jääkaapin tai pakastimen oven tiiviste saattaa olla likainen, kulunut, rikki tai pois paikaltaan. >>> Puhdista tai vaihda tiiviste. Mikäli tiiviste on vaurioitunut, laite saattaa käydä kauemmin pitääkseen yllä valitun lämpötilan.

Pakastimen lämpötila on hyvin alhainen, mutta viileäkaapin lämpötila on riittävä.

- Pakastelokeron lämpötila on säädetty hyvin alhaiseksi. >>> Aseta pakastelokeron lämpötila korkeammaksi ja tarkista uudelleen.

Viileäkaapin lämpötila on matala, mutta pakastimen lämpötila on riittävä.

- Viileäkaapin lämpötila on säädetty hyvin alhaiseksi. >>> Aseta viileäkaapin lämpötila korkeammaksi ja tarkista uudelleen.

Viileäkaapissa pidetyt elintarvikkeet ovat jäässä.

- Viileäkaapin lämpötila on säädetty hyvin alhaiseksi. >>> Aseta pakastelokeron lämpötila korkeammaksi ja tarkista uudelleen.

Viileäkaapin tai pakastelokeron lämpötila on liian korkea.

- Viileäkaapin lämpötila on säädetty hyvin korkeaksi. >> Viileäkaapin lämpötila-asetus vaikuttaa pakastelokeron lämpötilaan. Vaihda jäähdyytimen tai pakastimessa matkustamon lämpötilaa ja odota kunnes osastojen avata säätää tehon tasolle.
- Ovia on avattu usein tai niitä on pidetty kauan auki. >>> Älä avaa ovea liian usein.
- Ovi saattaa olla rikki. >>> Sulje ovi kunnolla.
- Laite on mahdollisesti äskettäin kytketty verkkovirtaan tai sen sisälle on laitettu uusi elintarvike. >>> Tämä on normaalia. Laitteelta kestää kauemmin saavuttaa asetettu lämpötila, mikäli pistoke on äskettäin kytketty pistorasiaan tai jääkaappiin on asetettu uusi elintarvike.
- Laitteeseen on asetettu äskettäin suuria määriä kuumia elintarvikkeita. >>> Älä aseta kuumaa ruokaa jääkaappiin.

Tärinä tai ääni

- Alusta ei ole tasainen. Jos tuote tärisee, kun sitä liikutetaan hitaasti, säädä jalustaa laitteen tasapainottamiseksi. Varmista myös, että alusta kannattaa laitteen.
- Laitteen päälle asetetut esineet saattavat aiheuttaa ääniä. >>> Poista kaikki laitteen päälle asetetut esineet.

Vianetsintä

Laitteesta kuuluu läikkyvän tai suihkuavan nesteen muodostamaa ääntä.

- Tuotteen toiminta perustuu nesteen ja kaasun virtaukseen. >>> Tämä on normaalia, eikä kyseessä ole laitteen toimintahäiriö.

Laitteesta kuuluu puhaltavan tuulen ääni.

- Laite käyttää jäähdytykseen tuuletinta. Tämä on normaalia, eikä kyseessä ole laitteen toimintahäiriö.

Laitteen sisäseinissä on kondensoitunutta kosteutta.

- Kuuma ja kostea sää lisää jäätymistä ja kondensaatiota. Tämä on normaalia, eikä kyseessä ole laitteen toimintahäiriö.
- Ovia on avattu usein tai niitä on pidetty kauan auki. >>> Älä avaa ovia liian usein, Mikäli ovi on auki, sulje se.
- Ovi saattaa olla rikki. >>> Sulje ovi kunnolla.

Laitteen ulkopinnoissa tai ovien välissä on tiivistynyttä kosteutta.

- Käyttöympäristön ilma saattaa olla kosteaa, tämä on normaalia kostealla säällä. >>> Tiivistynyt höyry haihtuu, kun kosteus vähenee.

Laitteen sisäpuoli haisee pahalta.

- Laitetta ei ole puhdistettu säännöllisesti. >>> Puhdista laitteen sisäpuoli säännöllisesti sienellä, lämpimällä vedellä ja hiilihapotetulla vedellä.
- Joistakin asioista ja pakkausmateriaaleista lähtee hajua. >>> Käytä hajuttomia astioita ja pakkausmateriaaleja.
- Elintarvikkeita ei ole säilytetty suljetuissa astioissa. >>> Säilytä ruoka suljetuissa astioissa. Mikro-organismit voivat levitä sulkemattomista asioista ja aiheuttaa hajua.
- Poista vanhentuneet tai pilaantuneet elintarvikkeet.

Ovi ei sulkeudu.

- Elintarvikepakkaukset saattavat estää ovea sulkeutumasta. >>> Tarkista, estääkö jokin pakkaus ovea sulkeutumasta.
- Laite ole alustallaan täysin pystysuorassa asennossa. >>> Säädä jalvoja tasapainottaaksesi laitteen.
- Alusta ei ole tasainen. >>> Varmista, että alusta on tasainen ja että se kantaa laitteen painon.

Vihanneslaatikko on juuttunut.

- Elintarvikkeet saattavat koskettaa vetolaatikon yläosaa. >>> Tarkista, miten elintarvikkeet ovat laatikossa.

Jos Tuotteen Pinta On Kuuma.

- Korkeat lämpötilat voidaan havaita kahden oven välillä, sivupaneeleissa ja takaritilässä laitteen ollessa käytössä. Tämä on normaalia eikä vaadi huoltotoimenpiteitä! Ole varovainen joutuessasi kosketuksiin näiden alueiden kanssa.



VAROITUS: Mikäli ongelma ei ratkeä tässä osiossa annettuja ohjeita noudattaen, ota yhteyttä valtuutettuun huoltopisteeseen. Älä yritä korjata tuotetta itse.

VASTUUVAPAUSLAUSEKE / VAROITUS

Loppukäyttäjä voi suorittaa joitakin (yksinkertaisia) korjauksia ilman turvallisuusongelmia tai käyttöturvallisuuden heikkenemistä, olettaen, että ne suoritetaan rajoitusten ja seuraavien ohjeiden mukaan (katso osa "Itsekorjaus").

Siksi, jos osassa "Itsekorjaus" ei ole muuta todettu, korjaukset on luovutettava rekisteröidylle ammattimaiselle asentajalle turvallisuusongelmien välttämiseksi. Rekisteröity ammattimainen asentaja on henkilö, jolla on pääsy tämän tuotteen valmistajan ohjeisiin ja varaosaluetteloon, direktiivin 2009/125/EC mukaan kuvattujen menetelmien mukaisesti.

Mutta vain huoltoedustaja (ts. valtuutettu ammattimainen asentaja), johon voit ottaa yhteyden käyttöohjeessa/takuukortissa olevasta puhelinnumerosta tai valtuutetun jälleenmyyjän kautta, joka suorittaa korjaukset takuehtojen mukaisesti. Huomaa siksi, että ammattimaisen asentajan suorittamat korjaukset (joita Beko ei ole valtuuttanut), mitätöi takuun.

Itsekorjaus

Loppukäyttäjä voi suorittaa itsekorjaukset seuraavien varaosien kohdalla: ovenkahvat, oven saranat, hyllyt, korit ja oven tiivisteet (päivitetty luettelo on myös saatavissa osoitteessa support.beko.com 1. maaliskuuta 2021 lähtien

Tämän lisäksi on tuoteturvallisuuden varmistamiseksi ja vakavien henkilövahinkojen välttämiseksi mainitut itsekorjaukset suoritettava käyttöohjeessa tai osoitteessa support.beko.com olevien itsekorjausta koskevien ohjeiden mukaan. Irrota laite virransyötöstä ennen korjausten aloittamista.

Loppukäyttäjän suorittamat korjaukset tai korjausyritykset osille, joita ei ole mainittu kyseisessä luettelossa ja/tai käyttöohjeessa tai osoitteessa support.beko.com olevien itsekorjausohjeiden laiminlyöminen, voi johtaa turvallisuusongelmiin Beko hallinnan ulkopuolella ja voi mitätöidä tuotteen takuun.

Siksi suosittelemme, että loppukäyttäjät välttävät korjausten suorittamista, joita ei ole mainittu varaosaluettelossa, vaan ottavat yhteyden valtuutettuun tai rekisteröityyn ammattimaiseen asentajaan.

Toisaalta nämä loppukäyttäjän suorittamat korjausyritykset voivat johtaa turvallisuusongelmiin ja tuotevaurioihin ja aiheuttaa tulipalon, tulvan, sähköiskun ja vakavaan henkilövahinkoon.

Esimerkkinä, mutta ei rajoittuen näihin, seuraavat korjaukset on luovutettava valtuutetulle tai rekisteröidylle ammattimaiselle asentajalle: kompressori, jäähdytyspiiri, pääpiirilevy, invertterilevy, näyttökortti jne.

Valmistajaa/myyjää ei voida pitää vastuussa, mikäli loppukäyttäjä ei noudata yllä mainittuja ohjeita.

Varaosat ovat saatavissa ostamaasi jääkaapin 10 vuoden ajan.

Tämän aikana, varaosat ovat saatavissa jääkaapin toiminnan varmistamiseksi.

Ostamasi jääkaapin minimitakuuaika on 24 kuukautta.

Tämä tuote on varustettu "G" energialuokan valolähteellä.

Tuotteen valolähteen saa suorittaa vain ammattitaitoinen asentaja.



Køleskab

Brugervejledning

Refrigerador

Manual del usuario

Ладилник

Упатство за корисникот

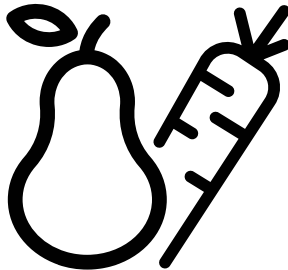

GN162341XBN-GN162341XBRN



DA/ES/MK

58 5865 0000/AL DA-ES-MK 6/7

Kære kunde,

Læs betjeningsvejledningen før installation eller brug af dette produkt.

Tak, fordi du har valgt vores produkt. Vi vil gerne have, at du opnår den optimale effektivitet med dette høj kvalitetsprodukt, der er fremstillet med avanceret teknologi. For at gøre dette skal du læse denne vejledning og enhver anden dokumentation, der følger med, omhyggeligt, før du bruger produktet, og opbevar den som reference.

Følg alle advarsler og oplysninger i brugermanualen. På denne måde beskytter du dig selv og dit produkt mod de farer, der kan opstå.

Opbevar brugermanualen. Inkluder denne guide med enheden, hvis du overleverer den til en anden.

De anvendte symboler i denne vejledning er:



Fare, der kan resultere i død eller personskade.

BEMÆRK Fare, der kan forårsage materiel skade på produktet eller det omkringliggende område



Vigtige oplysninger og nyttige tips drift.



Læs brugermanualen..



INFORMATION



ENERGY



SUPPLIER'S NAME

MODEL IDENTIFIER









(*)

A

A

Modeloplysninger, som er gemt i produktbasen, kan nås ved at gå ind på følgende websted og søge efter din modelidentifikator (*), der findes på energimærket.

<https://eprel.ec.europa.eu/>

1-Sikkerhedsinstruktioner	3	6 Betjening af produktet	17
 1.1 Tilsigtet anvendelse	3	6.1 Slukning af produktet	17
 1.2 - Sikkerhed for børn, sårbare personer og husdyr	3	6 Betjening af produktet	18
 1.3 - El-sikkerhed	3	6.2 Instrumentpanel	18
 1.4 - Transportsikkerhed	4	6.3 Deodoriser-modul	20
 1.5 - Installationssikkerhed.	4	(FreshGuard).	20
 1.6- Driftssikkerhed.	5	6.4 Fugtighedsstyret skuffe	21
 1.7- Vedligeholdelses- og rengøringsikkerhed	6	(EverFresh+).	21
 1.8- HomeWhiz	6	6.5 Blåt lys/HarvestFresh	21
 1.9- Belysning	6	6.6 Brug af vandfontæne	22
2 Miljøinstruktioner	7	6.7 Påfyldning af vandfontænenes vandtank.	22
2.1 Overholdelse af WEEE-direktivet og bortskaffelse af affaldsprodukt	7	6.8 Tømning af vandbeholderen.	22
2.2 Overholdelse af RoHS-direktivet.	7	6.9 Kurv til mejerivarer (køleopbevaring).	24
2.3 Emballageoplysninger	7	6.10 Skuffe	24
3 Dit køleskab	8	6.11 Ionisator	24
4 Installation	9	6.12 Pumpefilter	24
4.1 Korrekt monteringssted	9	6.13 Icematic og is-opbevaringsboks.	24
4.2 Montering af plastkiler.	9	6.14 Udtagning af is/vand	25
4.3 Justering af fødderne	10	6.15 Drypbakke	25
4.4 Eltilslutning.	11	6.16 Ismaskine	25
4.5 Vandtilslutning	11	6.17 Frysning af friske fødevarer	28
4.6 Tilslut vandslangen til produktet.	11	6.18 Anbefalinger til opbevaring af frosne fødevarer	28
4.7 Tilslutning til vandforsyningen	12	6.19 Detaljer om dybfryser	28
4.8. For produkter der bruger vandtank	13	6.20 Anbringelse af fødevarer	29
4.9 Vandfilter	13	6.21 Alarm for åben dør	29
4.9.1. Fastgørelse af eksternt filter på væggen (Ekstraudstyr)	13	6.22 Belysningslampe.	29
4.9.2. Internt filter.	14	7 Vedligeholdelse og rengøring	30
5 Forberedelse	16	7.1 Ydre overflader i rustfrit stål	30
5.1 Sådan opnås energibesparelser	16	7.2 Rengøring af produkter med glasdøre.	30
5.2 Førstegangsbrug.	16	7.3 Forebyggelse af lugt.	31
		7.4 Beskyttelse af plastoverflader	31
		7 Vedligeholdelse og rengøring	31
		8 Fejlfinding	32

1 Sikkerhedsinstruktioner

- Dette afsnit indeholder sikkerhedsinstruktioner, der hjælper med beskyttelse mod risici for personskade eller materielle skader.
- Vores firma skal ikke holdes ansvarlig for skader, der kan opstå, hvis disse instruktioner ikke overholdes.

 Installations- og reparationsprocedurer skal altid udføres af producenten, et autoriseret serviceværksted eller en kvalificeret person, der er udpeget af importøren.

 Brug kun originale dele og tilbehør.

 Du må ikke reparere eller udskifte enhver del af apparatet, medmindre det specifikt er angivet i brugermanualen.

 Foretag ikke tekniske ændringer på produktet.

1.1 Tilsigtet anvendelse

- Dette produkt er ikke egnet til kommercielle formål, og det må ikke anvendes til andre formål end dets tilsigtede anvendelse.

Dette produkt er designet til brug i huse og indendørs.

For eksempel:

- I personalekøkkener i butikker, kontorer og andre arbejdsmiljøer
- Landbrugsejendomme;
- Områder, der bruges af kunder på hoteller, moteller og andre typer indkvartering
- Bed & breakfast-hoteller, pensionater,
- Catering og lignende ikke-detailbutikker.

Dette produkt bør ikke bruges udendørs med eller uden et telt over det, såsom både, altaner eller terrasser. Udsæt ikke produktet for regn, sne, sol eller vind.

Der er risiko for brand.

1.2 - Sikkerhed for børn, sårbare personer og husdyr

- Dette produkt kan bruges af børn over 8 år og af personer med begrænsede fysiske, sensoriske eller mentale evner eller mangler erfaring og viden, forudsat at de overvåges eller trænes i sikker anvendelse af produktet og de risici, det medfører.
- Børn i alderen 3 til 8 år har tilladelse til at ilægge og udtage køleprodukter.
- El-produkter er farlige for børn og husdyr. Børn og kæledyr må ikke lege med, klatre eller komme ind i produktet.
- Rengøring og brugervedligeholdelse må ikke foretages af børn uden opsyn.
- Hold emballagematerialer utilgængelige for børn. Der er risiko for personskade og kvælning.
- Inden bortskaffelse af det gamle eller forældede produkt:

1. Frakobl produktet ved at tage fat i stikket.

2. Klip netledningen over, og tag den ud af apparatet sammen med stikket.

3. Fjern ikke hylderne eller skufferne, så det er sværere for børn at komme ind i produktet.

4. Fjern dørene.

5. Opbevar produktet på en sådan måde, at det ikke vælter.

6. Lad ikke børn lege med det gamle produkt.

- Kast aldrig produktet i ild til bortskaffelse. Der er risiko for eksplosion.

- Hvis der er en lås på døren til produktet, skal nøglen opbevares utilgængeligt for børn.

1.3 - El-sikkerhed

- Produktet skal være afbrudt under installation, vedligeholdelse, rengøring, reparation og flytning.
- Hvis ledningen er beskadiget, skal den udskiftes af producenten, dennes serviceværksted eller af en kvalificeret fagmand for at undgå enhver risiko.

Sikkerhedsinstruktioner

- Bøj ikke strømkablet under eller bag produktet. Undlad at placere andre objekter på apparatet. Strømkablet må ikke bøjes for meget, klemmes eller komme i kontakt med nogen varmekilde.
- Brug ikke en forlængerledning, stikdåse eller adapter til at betjene dit produkt.
- Bærbare stikdåser eller bærbare strømforsyninger kan overophedes og forårsage brand. Sæt derfor ikke flere stikdåser bag ved eller i nærheden af produktet.
- Stikket skal være let tilgængeligt. Hvis dette ikke er muligt, skal den elektriske installation, som produktet er tilsluttet, indeholde en enhed (såsom en sikring, afbryder, afbryder osv.), Der er i overensstemmelse med de elektriske forskrifter og frakobler alle poler fra gitteret.
- Rør ikke ved stikket med våde hænder!
- Fjern stikket fra kontakten ved at tage fat i stikket og ikke i kablet.

1.4 - Transportsikkerhed

- Produktet er tungt, flyt det ikke alene.
- Hold ikke på døren, når du flytter produktet.
- Vær opmærksom på ikke at beskadige kølesystemet eller rørledningen under transport. Hvis rørledningen er beskadiget, må du ikke betjene produktet og du skal kontakte det autoriserede værksted.

1.5 - Installationssikkerhed

- Ring til det autoriserede serviceværksted for installation af produktet. For at gøre produktet klar til brug skal du kontrollere oplysningerne i brugermanualen for at sikre dig, at el- og vandinstallationer er egnede. Hvis det ikke er tilfældet, skal du ringe til en kvalificeret elektriker og blikkenslager for at få de nødvendige ordninger. Ellers er der risiko for elektrisk stød, brand, problemer med produktet eller personskade!
 - Før installationen skal du kontrollere, om produktet har nogen defekter. Hvis produktet er beskadiget, skal du ikke have det installeret.
 - Placer produktet på en jævn og hård overflade, og skab ligevægt med de justerbare ben. Ellers kan køleskabet vælte og forårsage kvæstelser.
 - Installationsstedet skal være tørt og godt ventileret. Opbevar ikke tæpper, løbere eller lignende gulvbelægninger under produktet.
- Utilstrækkelig ventilation giver risiko for brand!
- Bloker ikke ventilationsåbningerne. Ellers øges strømforbruget, og dit produkt kan blive beskadiget.
 - Tilslut ikke produktet til forsyningssystemer, f.eks. solenergiforsyninger. Ellers kan dit produkt blive beskadiget på grund af pludselige spændingsændringer!
 - Jo mere kølemiddel et køleskab indeholder, jo større skal installationsrummet være. Hvis installationsstedet er for lille, samles brandbart kølemiddel og luftblanding i tilfælde af lækage af kølemiddel i kølesystemet. Den krævede plads til hvert 8 g kølemiddel er mindst 1 m³. Mængden af kølemiddel, der er tilgængeligt i dit produkt, er angivet på typeskiltet.
 - Produktet må ikke installeres på steder, der udsættes for direkte sollys, og det skal holdes væk fra varmekilder som kogeplader, radiatorer osv.
- Hvis det er uundgåeligt at installere produktet tæt på en varmekilde, skal der bruges en passende isoleringsplade imellem, og følgende minimale afstande skal holdes til varmekilden:
- Minimum 30 cm væk fra varmekilder såsom kogeplader, ovne, varmeapparater eller komfurer
 - Og mindst 5 cm væk fra elektriske ovne.
- Dit produkts beskyttelsesklasse er type I. Slut produktet i et jordet stikkontakt, der er i overensstemmelse med spændings-, strøm- og frekvensværdierne, der er angivet på produktets etiket. Stikket skal være udstyret med en afbryder på 10 - 16 A. Vores firma er ikke ansvarlig for skader, der opstår, når produktet bruges uden jordforbindelse og elektrisk forbindelse i overensstemmelse med de lokale og nationale regler.
 - Produktet må ikke være tilsluttet under installationen. Ellers er der risiko for elektrisk stød og personskade!
 - Sæt ikke produktet i stikkontakter, der er løse, forskudte, ødelagte, beskidte, fedtede eller med risiko for at komme i kontakt med vand.
 - Placer netledningen og slangerne (hvis de er tilgængelige) på produktet, så der ikke findes risiko for at man kan snuble over dem.
 - Udsættelse af spændingsdele eller strømkablet for luftfugtighed kan forårsage kortslutning.

Sikkerhedsinstruktioner

Installer derfor ikke produktet på steder som garager eller vaskerum, hvor fugtigheden er høj, eller vand kan sprøjte. Hvis køleskabet bliver vådt med vand, skal du tage stikket ud af det og ringe til det autoriserede serviceværksted.

- Tilslut ikke dit køleskab til strømbesparende enheder. Disse systemer er skadelige for produktet.

1.6- Driftssikkerhed

- Anvend ikke kemiske opløsningsmidler på produktet. Der er risiko for eksplosion.
- I tilfælde af en fejl på produktet, skal du tage stikket ud af stikkontakten og ikke bruge det, før det er repareret af det autoriserede værksted. Der er risiko for elektrisk stød!
- Anbring ikke flammekilder (tændte stearinlys, cigaretter osv.) på eller i nærheden af produktet.
- Kravt ikke på produktet. Der er risiko for personskade og fald!
- Undgå at beskadige rørene i kølesystemet med skarpe og gennemborende værktøjer. Det kølemedium, der kan komme ud, når kølemedierrørene, rørforlængelserne eller overfladebelægningen punkteres, forårsager hudirritationer og øjenskader.
- Brug ikke elektriske apparater i køleskabet/fryseren, medmindre det anbefales af fabrikanten.
- Pas på ikke at få hænder eller andre dele af din krop i klemme i de bevægelige dele inde i køleskabet. Vær opmærksom på ikke at klemme fingrene mellem døren og køleskabet. Vær forsigtig, når du åbner eller lukker døren, hvis der er børn omkring.
- Spis aldrig is, isterninger eller frosset mad lige efter at have taget dem ud af køleskabet. Der er risiko for forfrysninger.
- Når dine hænder er våde, må du ikke røre ved indvendige vægge eller metaldele i fryseren eller den mad, der er opbevaret i deri. Der er risiko for forfrysninger.
- Anbring ikke dåser eller flasker, der indeholder kulsyreholdige drikkevarer eller frysebare væsker i fryserummet. Dåser og flasker kan sprænge. Der er risiko for personskade og materiel skade!

- Anbring ikke eller brug antændelige sprayer, brandfarlige materialer, tøris, kemiske stoffer eller lignende varmemfølsomme materialer i nærheden af køleskabet. Der er risiko for brand og eksplosion.
- Opbevar ikke eksplosive materialer, der indeholder antændelige materialer, f.eks. aerosoldåser, i dit produkt.
- Anbring ikke beholdere fyldt med væske på produktet. At sprøjte vand på en elektrisk del kan forårsage elektrisk stød eller risiko for brand.
- Dette produkt er ikke beregnet til opbevaring og afkøling af medicin, blodplasma, laboratoriepræparater eller lignende materialer og produkter, der er omfattet af direktivet om medicinske produkter.
- Brug af produktet imod det tilsigtede formål kan medføre, at de produkter, der er opbevaret inde i det, forringes eller ødelægges.
- Hvis dit køleskab er udstyret med blå lys, skal du ikke se på dette lys med optiske enheder. Stir ikke direkte på UV-LED-lys i lang tid. Ultraviolet stråler kan forårsage belastning af øjnene.
- Overbelast ikke produktet. Genstande i køleskabet kan falde ned, når døren åbnes, hvilket kan forårsage personskade eller anden skade. Lignende problemer kan opstå, når et objekt placeres over produktet.
- For at undgå personskader skal du sørge for at rense al is og vand, der kan være faldet ned eller sprøjtet på gulvet.
- Skift kun placeringerne af stativerne/flaskeholderne på døren til dit køleskab, mens stativerne er tomme. Der er risiko for personskade.
- Anbring ikke genstande, der kan falde/vælte på produktet. Disse genstande kan falde, mens du åbner eller lukker døren og kan forårsage personskade og/eller materielle skader.
- Undgå at ramme med eller udøve for stort pres på glasoverflader. Knust glas kan forårsage personskade og/eller materielle skader.
- Kølesystemet i dit produkt indeholder kølemediet R600a. Typen af kølemiddel, der er tilgængeligt i dit produkt, er angivet på typeskiltet. Dette kølemiddel er brandfarligt. Vær derfor opmærksom på ikke at beskadige kølesystemet eller rørledningen, mens produktet er i brug. Hvis rørforingen er beskadiget:

Sikkerhedsinstruktioner

- Rør ikke produktet eller strømkablet.
- Hold produktet væk fra potentielt åben ild, der kan forårsage, at produktet går i brand.
- Ventilér det område, hvor produktet er placeret. Brug ikke ventilatorer.
- Ring til det autoriserede serviceværksted.

- Hvis produktet er beskadiget, og du observerer kølemiddellækage, skal du holde dig væk fra kølemidlet. Kølemiddel kan forårsage forfrysninger i tilfælde af hudkontakt.

For produkter med en vanddispenser/ismaskine

- Brug kun drikkevand. Fyld ikke vandbeholderen med væsker - såsom frugtsaft, mælk, kulsyreholdige drikkevarer eller alkoholholdige drikkevarer - som ikke er egnede til brug i vanddispenseren.
- Der er risiko for brand og sikkerhed.
- Lad ikke børnene lege med vanddispenseren eller ismaskinen for at forhindre ulykker og kvæstelser.
- Indsæt ikke dine fingre eller andre genstande i vanddispenserhullet, vandkanalen eller ismaskinebeholderen. Der er risiko for personskade eller materiel skade.

1.7- Vedligeholdelses- og rengøringsikkerhed

- Træk ikke i dørhåndtaget, hvis du skal flytte produktet af hensyn til rengøringsformål. Håndtaget kan gå i stykker og forårsage kvæstelser, hvis du lægger for stor kraft på det.
- Sprøjt eller hæld ikke vand på eller inde i produktet til rengøringsformål. Der er risiko for brand og elektrisk stød!
- Brug ikke skarpe eller slibende værktøjer til at rengøre produktet. Brug ikke rengøringsmidler, rengøringsmidler, gas, benzin, fortyndere, alkohol, lak osv.

- Brug kun rengørings- og vedligeholdelsesprodukter inde i produktet, som ikke er skadelige for fødevarer.
- Brug aldrig damp- eller damp-baserede rengøringsmidler til at rengøre eller afrime produktet. Damp kommer i kontakt med de strømførende områder i dit køleskab og forårsager kortslutning eller elektrisk stød!
- Sørg for, at der ikke kommer vand ind i de elektroniske kredsløb eller belysningsselementer på produktet.
- Brug en ren, tør klud til at tørre støv eller fremmed materiale på spidserne af stikket. Brug ikke et vådt eller fugtigt stykke stof til at rengøre stikket. Der er risiko for brand og elektrisk stød!



1.8- HomeWhiz

- Når du betjener dit produkt gennem HomeWhiz-applikationen, skal du overholde sikkerhedsadvarselne, selv når du er væk fra produktet. Du skal også følge advarselne i applikationen.



1.9- Belysning

- Ring til det autoriserede værksted, når det er nødvendigt at udskifte den LED-lampe/pære, der bruges til belysning.

2 Miljøinstruktioner

2.1 Overholdelse af WEEE-direktivet og bortskaffelse af affaldsprodukt

Dette produkt er i overensstemmelse med EUs WEEE-direktiv (2012/19/EU). Dette produkt er forsynet med en klassificeringssymbol for affald af elektrisk og elektronisk udstyr (WEEE).

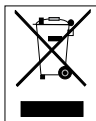

Denne markering angiver, at produktet ikke må bortskaffes sammen med andet husholdningsaffald, når det ikke længere anvendes. Brugt udstyr skal returneres til det officielle opsamlingssted for genbrug af elektriske og elektroniske enheder. For at finde disse indsamlingssystemer skal du kontakte din lokale myndigheder eller forhandler, hvor produktet blev købt. Hver husstand spiller en vigtig rolle i genanvendelse og genbrug af gammelt apparat. Korrekt bortskaffelse af brugt apparat hjælper med at forhindre potentielle negative konsekvenser for miljøet og menneskers sundhed.

2.2 Overholdelse af RoHS-direktivet

Det produkt, du har købt er i overensstemmelse med EU RoHS-direktiv (2011/65/EU). Det indeholder ikke skadelige eller forbudte stoffer, der er angivet i direktivet.

2.3 Emballageoplysninger



Produktets emballage er fremstillet af genbrugsmaterialer i overensstemmelse med vores nationale miljøbestemmelser. Bortskaf ikke emballagen sammen med husholdningsaffald eller andet affald. Indlever emballagen på de indsamlingssteder, der udpeges af de lokale myndigheder.

3 Dit køleskab

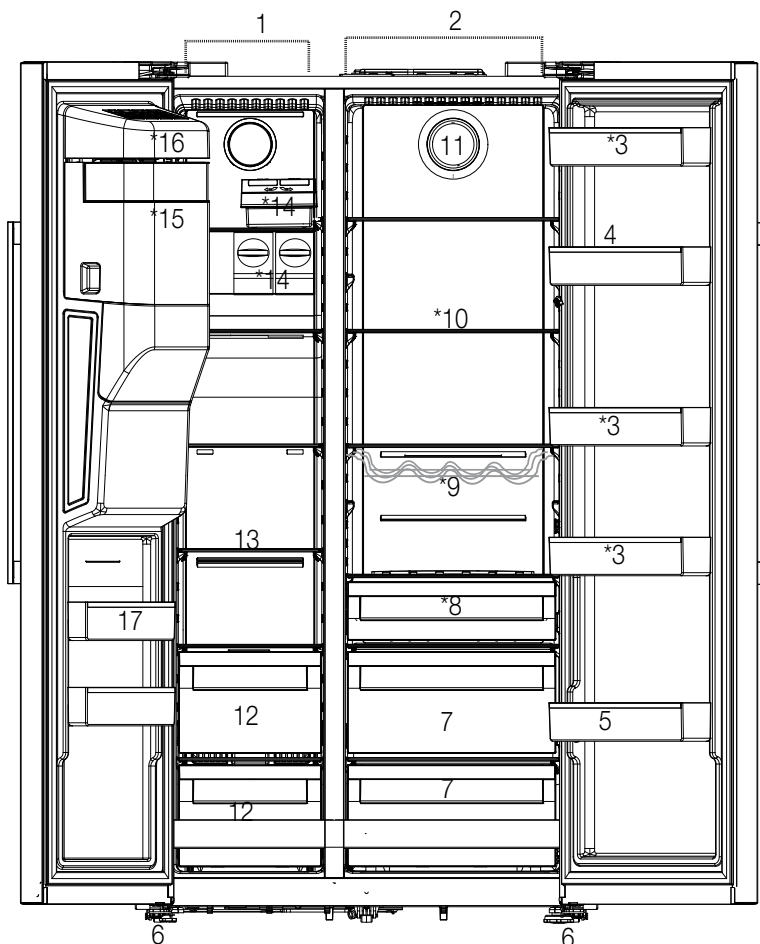

1. Fryserum
2. Kølerum
3. Dørhylder til kølerum
4. Ægholder
5. Flaskehylde
6. Justerbare stativer
7. Skuffer
8. Hylde til mejerivarer (køleopbevaring)
9. Flaskehylde
10. Glashylde
11. Blæser
12. Opbevaringsrum til frosnen mad
13. Glashylde til fryserum
14. Icematic
15. Isboks
16. Ismaskine dekorativt dæksel
17. Dørhylder til fryserum

Er muligvis ikke tilgængelig i alle modeller



***Ekstraudstyr:** Figurerne i denne brugervejledning er skematiske og matcher muligvis ikke præcist dit produkt. Hvis dit produkt ikke omfatter de relevante dele, gælder oplysningerne for andre modeller.

4 Installation

4.1 Korrekt monteringssted



Læs først afsnittet "Sikkerhedsinstruktioner"!

Dit produkt kræver tilstrækkelig luftcirkulation for at fungere effektivt. Hvis produktet anbringes i en alkove, skal du huske at have mindst 5 cm fri plads mellem produktet og loftet, bagvæggen og sidevæggene.

Hvis produktet anbringes i en alkove, skal du huske at have mindst 5 cm fri plads mellem produktet og loftet, bagvæggen og sidevæggene. Kontroller, om beskyttelseskomponenten til bagvæggen er til stede på dets placering (hvis den leveres sammen med produktet). Hvis komponenten ikke er tilgængelig, eller hvis den er mistet eller tabt, skal du placere produktet, så der er mindst 5 cm fri plads mellem overfladen af bagsiden på produktet og rummets vægge. Den frie højde på bagsiden er vigtig for effektiv drift af produktet.



ADVARSEL: Brug ikke forlænger eller stikdåser ved strømtilslutningen.



ADVARSEL: Producenten påtager sig intet ansvar for skader forårsaget af arbejde udført af uautoriserede personer.



ADVARSEL: Produktets strømkabel skal frakobles under montering. Manglende overholdelse af disse advarsler kan resultere i død og alvorlige kvæstelser.



ADVARSEL: Hvis dørsæendet er for smalt til, at produktet kan passere, skal du fjerne døren og dreje produktet sidelæns. Hvis dette ikke virker, skal du kontakte den autoriserede service.

- Anbring produktet på en plan overflade for at undgå vibrationer.
- Anbring produktet mindst 30 cm væk fra varmelegeme, komfur og lignende varmekilder og mindst 5 cm væk fra elovne.
- Udsæt ikke produktet for direkte sollys.

- Dette produkt kræver tilstrækkelig luftcirkulation for at fungere effektivt. Hvis produktet anbringes i en alkove, skal du huske at have mindst 5 cm fri plads mellem produktet og loftet og væggene.

4.2 Montering af plastkiler

Brug plastkiler i det medfølgende produkt for at give tilstrækkelig plads til luftcirkulation mellem produktet og væggen.

1. For at fastgøre kilerne skal du fjerne produktets skruer og bruge de skruer, der følger med kilerne.

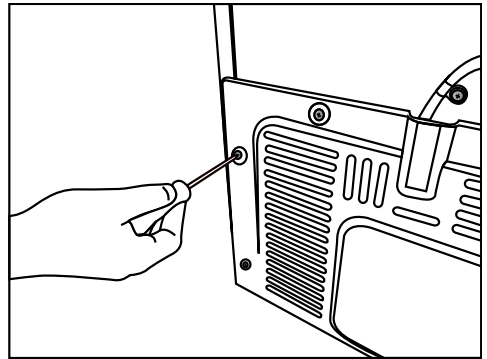

2. Fastgør 2 plastkiler på ventilationsdækslet som vist på figuren.

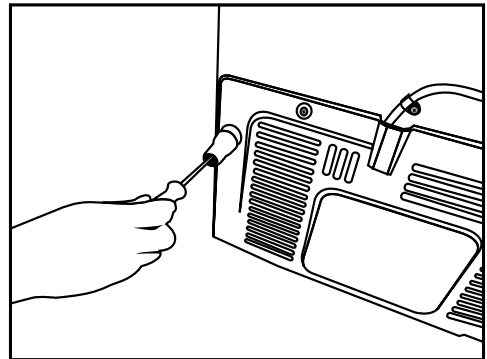

Installation

For at justere dørene lodret,

- Løsn fastgørelsesmøtrikken i bunden
- Skru justeringsmøtrik (CW/CCW) i henhold til dørens position
- Spænd fastgørelsesmøtrikken på den endelige position

For at justere dørene vandret,

- Løsn fastgørelsesmøtrikken i bunden
- Løsn fastgørelsesbolten øverst
- Skru justeringsbolten (CW/CCW) på siden i henhold til dørens position
- Spænd fastgørelsesbolten til den endelige position
- Løsn fastgørelsesskruen i bunden

4.3 Justering af fødderne

Hvis produktet ikke står i en afbalanceret position, skal du justere de forreste justerbare stativer ved at dreje til højre eller venstre.

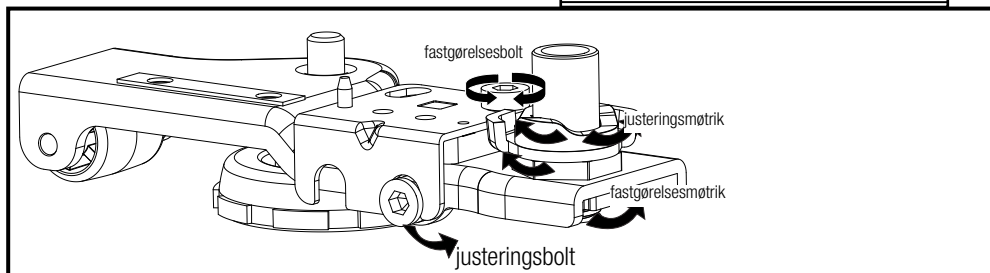
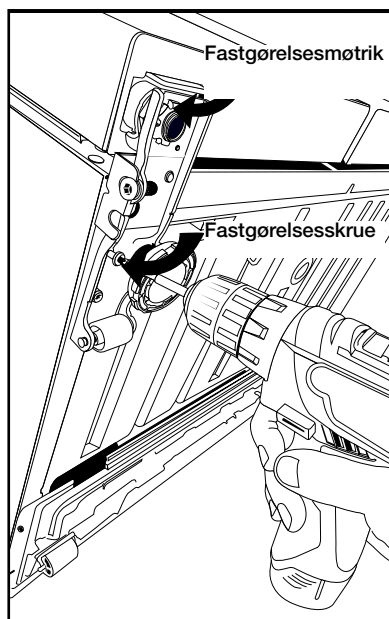
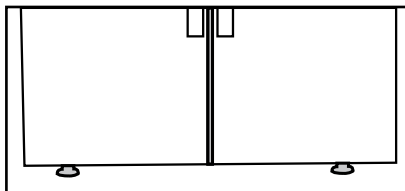

Installation

4.4 Eltilslutning



ADVARSEL: Brug ikke forlænger eller stikdåser ved strømtilslutningen.



ADVARSEL: Beskadiget strømkabel skal udskiftes af et autoriseret serviceværksted.

- Vores firma påtager sig ikke ansvar for skader, der skyldes brug uden jordforbindelse og strømtilslutning i overensstemmelse med nationale regler.
- Strømkabelstikket skal være let tilgængeligt efter installationen.



Advarsel om varme overflader!
Sidevæggene på dit produkt er udstyret med kølerør for at forbedre kølesystemet. Højtryksvæske kan strømme gennem disse overflader og forårsage varme overflader på sidevæggene. Dette er normalt og kræver ikke service. Vær forsigtig, når du kontakter disse områder.

4.5 Vandtilslutning

(Ekstraudstyr)



ADVARSEL: Frakobl produktet og vandpumpen (hvis den findes) under tilslutning.

Produktets vandrør, filter- og tanktilslutninger skal udføres af en autoriseret installatør. Produktet kan tilsluttes til en tank eller direkte til vandhanen, afhængigt af modellen. For at etablere forbindelsen, skal vandslangen først tilsluttes til produktet. Kontroller for at se om følgende dele er leveret med din produktmodel:

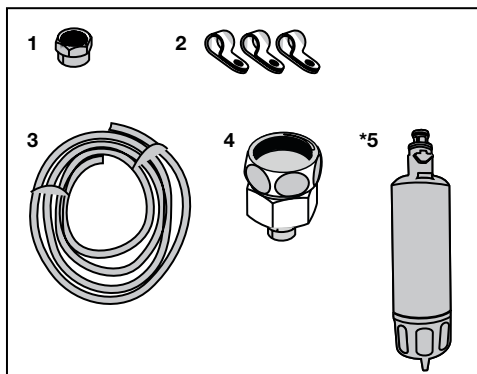

1. Forbindelsesled (1 stk.) Bruges til at tilslutte vandslangen til bagsiden af produktet.
2. Slangeclips (3 stk.) Bruges til at fastgøre vandslangen til væggen.
3. Vandslange (1 stk. 5 meter diameter 1/4 tomme): Bruges til vandforbindelsen.
4. Vandhaneadapter (1 stk.) Inkluderer et porøst filter, bruges til tilslutning til den kolde vandhane.
5. Vandfilter (1 stk.*Ekstraudstyr): Bruges til at tilslutte vandrøret til produktet. Vandfilteret er ikke påkrævet hvis tanktilslutningen er tilgængelig.

4.6 Tilslut vandslangen til produktet

For at tilslutte vandslangen til produktet, skal du følge nedenstående instruktioner.

1. Fjern konnektoren slangedyseadapteren bag på produktet og sæt slangen gennem konnektoren.

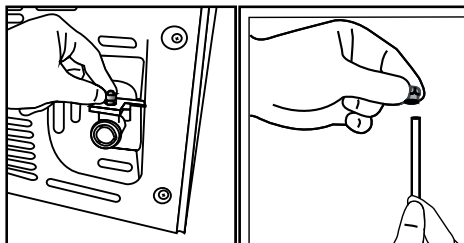

2. Tryk vandslangen ned med et fast tryk og tilslut til slangedyseadapteren.

Installation

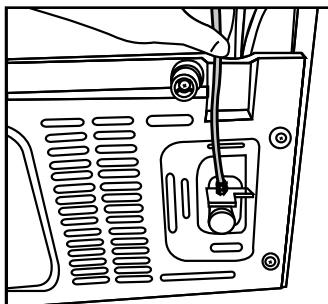

3. Stram konnektoren manuelt for at fastgøre den på slangedyseadaptoren. Du kan også stramme konnektoren med en rørtang eller tang.

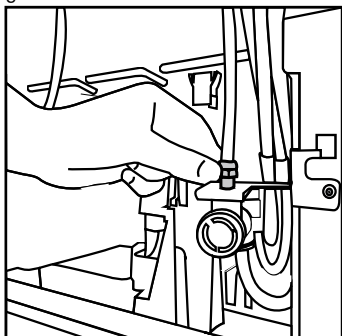

4. Tilslut den anden ende af slangen til vandforsyningen (Se afsnit 4.7) eller, for at bruge tanken, til vandpumpen (Se afsnit 4.8).

4.7 Tilslutning til vandforsyningen (Ekstraustyr)

For at bruge produktet ved at tilslutte til koldt-vandsforsyningen, skal en standard 1/2" ventil-konnektor installeres til koldt-vandsforsyningen i dit hjem. Hvis konnektoren ikke er tilgængelig, eller hvis du er usikker, så kontakt en autoriseret blikkenslager.

1. Frakobl konnektoren (1) fra vandhaneadaptoren (2).

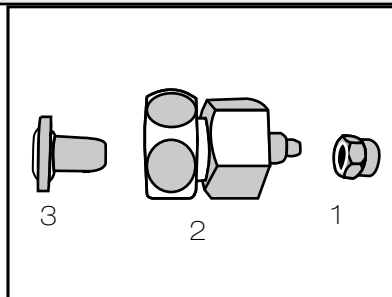

2. Tilslut vandhaneadaptoren til vandforsynings-ventilen.

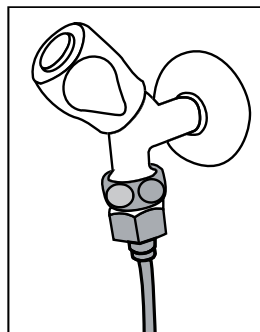

3. Fastgør konnektoren rundt om vandslangen.

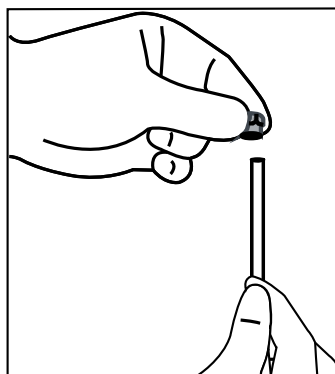

4. Tilslu konnektoren i vandhaneadaptoren og stram med hånd/værktøj.

Installation

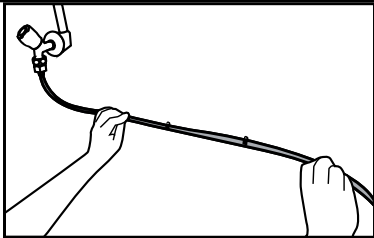

5. For at undgå beskadigelse, forskydning eller tilfældig frakobling af slangen, skal du bruge clipsen til at fastgøre vandslangen korrekt.



ADVARSEL: Efter at have tændt for vandhanen, skal du sikre at der ikke er vandlækage i den ene ende af vandslangen. I tilfælde af lækage, sluk for ventilen og stram alle forbindelser med en rør-tang eller en tang.

4.8. For produkter der bruger vandtank

(Ekstraudstyr)

For at bruge en tank til produktets vandforsyning, skal du bruge den vandpumpe, der anbefales af den autoriserede service.

1. Tilslut den ene ende af vandslangen, der leveres med pumpen (se 4.6) og følg nedenstående instruktioner.

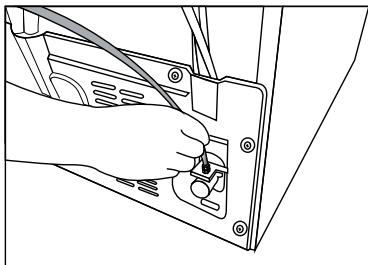

2. slangen til vandpumpen ved at trykke slangen ind i pumpens slangeindgang.

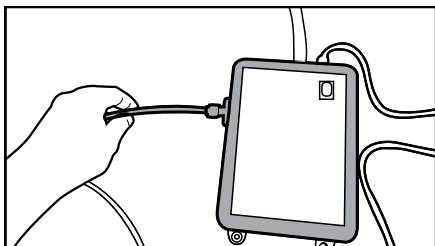

3. Placer og fastgør pumpeslangen inde i tanken.

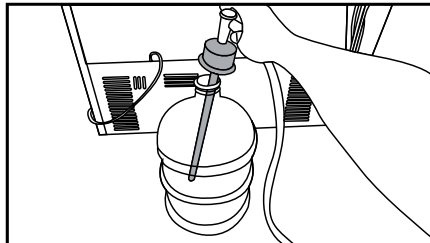

4. Når forbindelsen er etableret, så tilslut og start vandpumpen.



Vent 2-3 minutter efter start af pumpen for at opnå den ønskede effektivitet.



Se også pumpens brugervejledning for vandforbindelsen.



Når du bruger vandtanken, er vandfilter ikke påkrævet.

4.9 Vandfilter

(Ekstraudstyr)

Produktet kan have internt eller eksternt filter, afhængigt af modellen. For at installere vandfilteret, følges instruktionerne nedenfor:

4.9.1. Fastgørelse af eksternt filter på væggen (Ekstraudstyr)



ADVARSEL: Fastgør ikke filteret til produktet.

Kontroller for at se om følgende dele er leveret med din produktmodel:

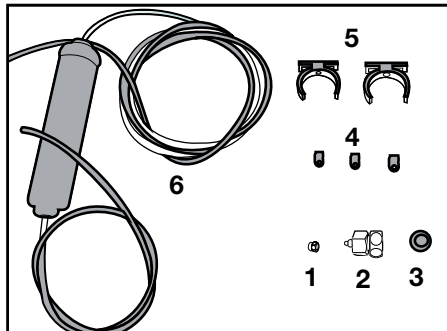

Installation

1. Forbindelsesled (1 stk.): Bruges til at tilslutte vandslangen til bagsiden af produktet.
 2. Vandhaneadapter (1 stk.): Bruges til tilslutning til den kolde vandhane.
 3. Porøst filter (1 stk.)
 4. Slangeclips (3 stk.): Bruges til at fastgøre vandslangen til væggen.
 5. Filertilslutning til apparatet (2 stk.): Bruges til at fastgøre filteret på væggen.
 6. Vandfilter (1 stk.): Bruges til at tilslutte produktet til vandforsyningen. Vandfilter er unødvendigt, når man bruger tanktilslutning.
1. Tilslut vandhaneadapteren til vandforsyningsventilen.
 2. Bestem placeringen for at fastgøre det eksterne filter. Fastgør filterets tilslutningsapparat (5) på væggen.
 3. Fastgør filteret i opret position på filertilslutningsapparatet, som angivet på mærkaten. (6)

Efter at tilslutningen er etableret, skal de se ud som på nedenstående figur.

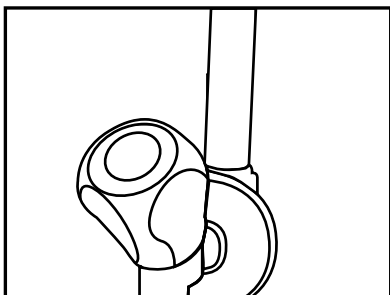
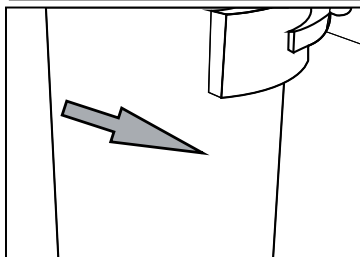
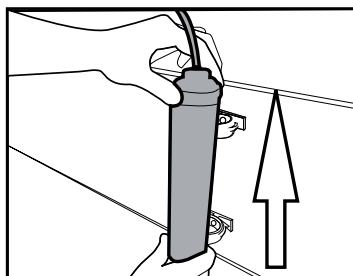

4. Tilslut vandslangeforlængerens fra toppen af filteret til produktets vandtilslutningsadapter, (se 4.6.)

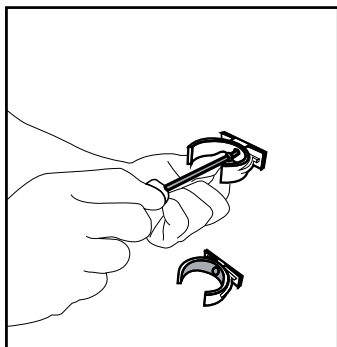

4.9.2. Internt filter

Det interne filter, der følger med produktet er ikke installeret ved leveringen, følg venligst nedenstående instruktion for at installere filteret.

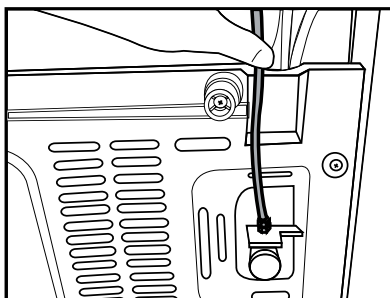

Vandrør:

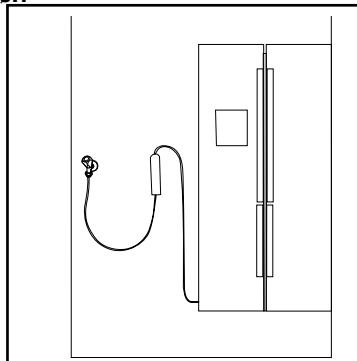

Installation

Tankrør:

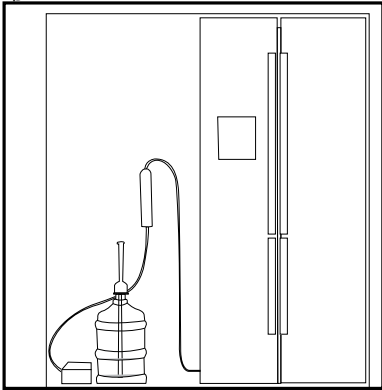

1. "Ice Off"-indikator skal være aktiv under installation af filteret. Skift ON-OFF-indikatoren ved brug af knappen "Ice" på skærmen.

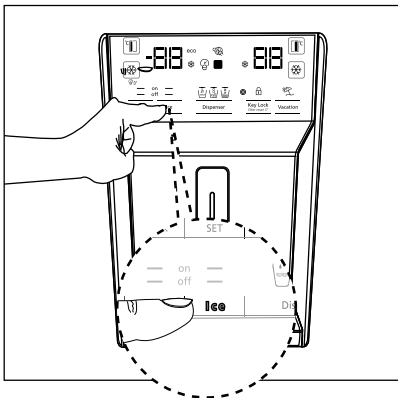

2. Fjern grøntsagskurven for at få adgang til vandfilteret.
Fjern vand-gennemgangsfilteret ved at trække i det.

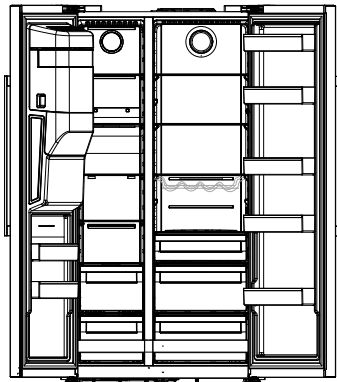

Der kan flyde nogle få dråber vand ud efter fjernelse af dækslet, dette er normalt.

3. Placer dækslet til vandfilteret ind i mekanismen og skub for at låse det på plads.

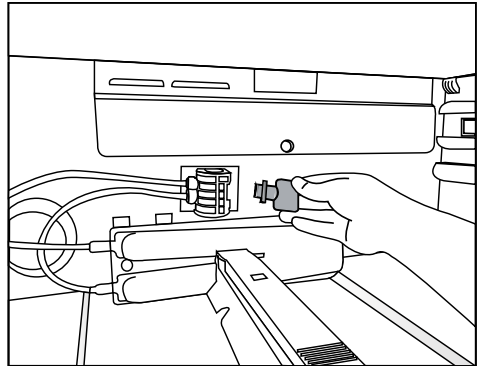

4. Tryk på knappen "Ice" på skærmen igen for at annullere "Ice Off"-tilstanden.



Vandfilteret vil rense visse fremmede partikler i vandet. Det vil ikke fjerne mikroorganismene i vandet.

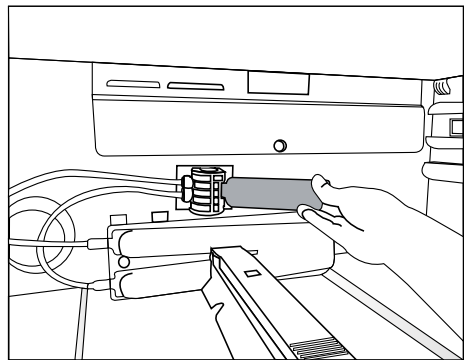

5 Forberedelse



Læs først afsnittet "Sikkerhedsinstruktioner"!

5.1 Sådan opnås energibesparelser



Tilslutning af produktet til elektroniske energibesparende systemer frarådes, da det kan beskadige produktet.

- Til et fritstående apparat; 'dette køleudstyr er ikke beregnet til at blive brugt som et indbygget apparat;
- Køleskabsdørene må ikke holdes åbne i længere perioder.
- Anbring ikke varm mad eller drikke i køleskabet.
- Overfyld ikke køleskabet. Hvis den indvendige luftstrøm blokeres, vil det reducere kølekapacitet.
- Afhængig af produktets egenskaber. Afrimning af frosne fødevarer i kølerummet sikrer energibesparelse og bevarer madkvaliteten.
- Mad skal opbevares ved hjælp af skufferne i kølerummet for at sikre energibesparelse og beskytte mad under bedre forhold.
- Sørg for, at fødevarerne ikke er i kontakt med kølerums temperaturføler beskrevet nedenfor.

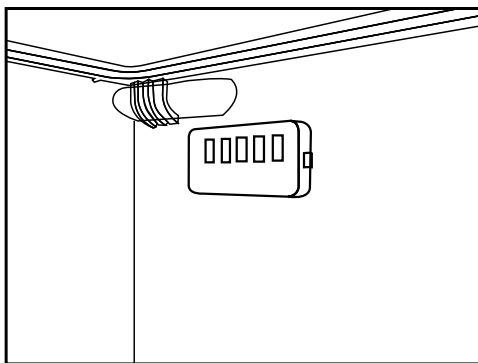

- Da varm og fugtig luft ikke vil trænge direkte ind i dit produkt, når dørene ikke åbnes, optimerer dit produkt sig selv under tilstrækkelige forhold til at beskytte din mad. I denne energibesparende funktion fungerer funktioner og komponenter såsom kompressor, ventilator, varmelegeme, afrimning, belysning, display og så videre i overensstemmelse med

behovene for at forbruge et minimum af energi og samtidig opretholde friskheden af dit mad.

- I tilfælde af flere muligheder findes der glashylder, så luftudtagene på bagvæggen ikke blokeres, fortrinsvis forbliver luftudtagene under glashylden. Denne kombination kan hjælpe med at forhindre luftfordeling og energieffektivitet.

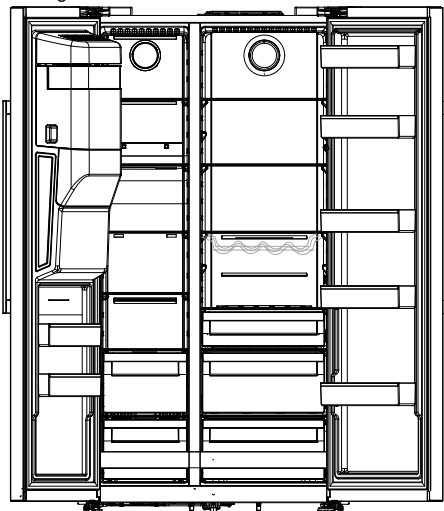

5.2 Førstegangsbrug

Før du bruger dit køleskab, skal du sørge for, at de nødvendige forberedelser er udført i overensstemmelse med instruktionerne i afsnittene "Sikkerheds- og miljøanvisninger" og "Montering".

- Hold produktet tændt uden fødevarer indvendigt i 12 timer og undlad at åbne døren, med mindre det er absolut nødvendigt.



Der høres en lyd, når kompressoren er i gang. Det er normalt at høre lyde, selv når kompressoren er inaktiv, på grund af de komprimerede væsker og gasser i kølesystemet.



Det er normalt, at køleskabets forkanter er varme. Disse områder er udviklet til at blive varmet op for at undgå dannelse af kondens.



På nogle modeller slukkes indikatorpanelet automatisk 1 minut efter, at døren lukkes. Det genaktiveres, når døren åbnes, eller der trykkes på en vilkårlig knap.

6 Betjening af produktet



Læs først afsnittet "Sikkerhedsinstruktioner"!

- Brug ikke mekanisk værktøj eller andet værktøj end producentens anbefalinger til at fremskynde optøningen.
- Brug ikke i dit køleskab, såsom døren, som et middel til støtte eller som et trin. Dette kan få produktet til at vælte eller dets komponenter bliver beskadiget.
- Dette produkt må kun bruges til opbevaring af fødevarer.
- Sluk for vandventilen, hvis du er væk hjemmefra (f.eks. på ferie), og du ikke bruger Ismaskinen eller vanddispenseren i lang tid. Ellers kan der forekomme vandlækager.

6.1 Slukning af produktet

- Hvis du ikke skal bruge produktet i lang tid;
 - tag stikket ud;
 - fjern maden for at forhindre lugt
 - vent indtil isen er optøet,
 - rengør indersiden og vent, indtil den er tørret.
 - Lad dørene være åbne for at forhindre beskadigelse af det indre plastkarrosseri.

6 Betjening af produktet

Læs først afsnittet "Sikkerhedsinstruktioner"!

6.2 Instrumentpanel

Indikatorpaneler kan variere afhængigt af produktmodellen.

Indikatorpanelets auditive og visuelle funktioner er en hjælp til at bruge køleskabet.

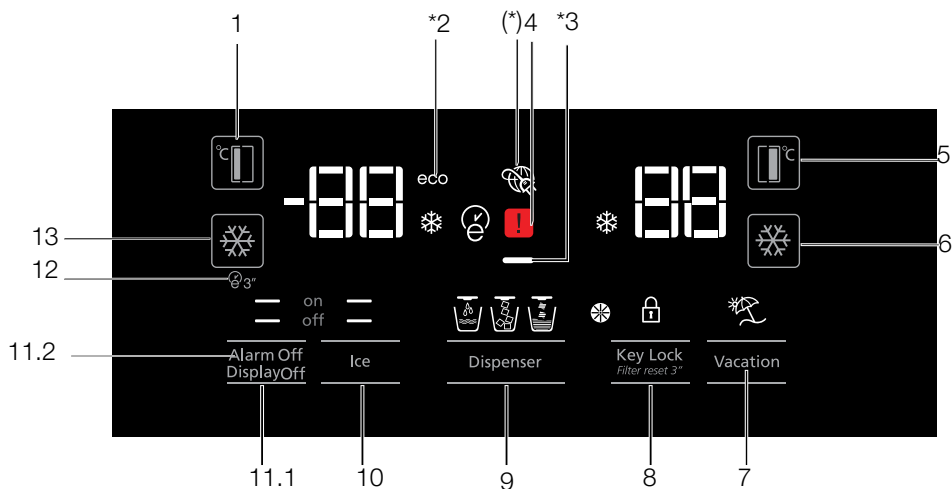

1. Temperaturindstilling i fryser
2. Økonomimodus
3. Energibesparende funktion (skærmen slukket)
4. Advarselsindikator for strømudfald/høj temperatur/fejl
5. Temperaturindstilling i køleskab
6. Hurtig nedkøling
7. Feriefunktion
8. Tastaturlås / filtererstatning alarmannullering
9. Valg af vand, fragmenteret is, isterninger
10. Isproduktion tændt/slukket
11. Skærm tændt/slukket /Alarm fra advarsel
12. Auto-øko
13. Hurtig nedfrysning

***Er muligvis ikke tilgængelig i alle modeller**



***Ekstraudstyr:** Figurerne i denne brugervejledning er skematiske og matcher muligvis ikke præcist dit produkt. Hvis dit produkt ikke omfatter de relevante dele, gælder oplysningerne for andre modeller.

Brug af produktet

1. Temperaturindstilling i fryser

At trykke på knappen () vil gøre det muligt at indstille fryserens temperatur på -18, -19, -20, -21, -22, -23, -24, -18...

2. Økonomisk tilstand

Angiver, at køleskabet kører på energibesparende tilstand. Denne indikator aktiveres, når fryserummets temperatur er indstillet til -18 eller når energibesparende nedkøling er aktiveret gennem øko-ekstra funktion. (ECO)

3. Energibesparende funktion (skærmen slukket)



Hvis fryserens dør holdes lukket i længere tid, aktiveres energibesparende funktion automatisk, og symbolet for energibesparelse lyser. Når energibesparende funktion er aktiveret, vil alle andre symboler end symbol for energibesparelse på displayet blive slukket. Når energibesparende funktion er aktiveret og der trykkes på en vilkårlig tast eller åbnes døren, vil funktionen blive deaktiveret og ikonet på displayet vil vende tilbage til normal tilstand.

Energibesparende funktion er aktiveret under levering fra fabrikken og kan ikke annulleres.

4. Indikator for strømudfald/høj temperatur/ advarsel om fejl

Denne indikator () lyser i tilfælde af temperaturfejl eller fejlalarmer. Denne indikator tændes ved strømudfald, høj temperatur og fejladvarsler. Under vedvarende strømudfald vil den højeste temperatur, fryseren når, blinke på displayet. Efter at have kontrolleret madvarer placeret i fryseren, skal du trykke på alarm-knappen for at nulstille advarslen.



5. Temperaturindstilling i køleskab

Efter at have trykket på knappen () kan køleskabets temperatur sættes til 8, 7, 6, 5, 4, 3, 2... hhv. ()



6. Hurtig nedkøling

For hurtig nedkøling, tryk på knappen; dette vil aktivere indikatoren for hurtig nedkøling (). Tryk på knappen igen for at slå denne funktion fra. Brug denne funktion, når du placerer friske fødevarer ind i køleskabet eller til hurtigt at nedkøle fødevarer. Når denne funktion aktiveres, vil køleskabet arbejde i 1 time.

7. Feriefunktion



Når feriefunktionen er aktiv () , viser indikatoren for køleskabets temperatur indskriften "- -" og ingen køleproces vil være aktiv i køleskabet. Denne funktion er ikke egnet til opbevaring af mad i køleskabet. Andre rum vil forblive afkølet med den respektive indstillede temperatur for hvert rum. For at annullere denne funktion skal du trykke på feriefunktion knappen igen. ()

8. Tastaturlås / filtererstatning alarmnulle-ring



Tryk på tastaturlås-knappen () for at aktivere tastaturlås. Du kan også bruge denne funktion til at forhindre at ændre køleskabets temperaturindstillinger. Køleskabets filter skal udskiftes hver 6. måned. Tryk og hold ()-knappen i 3 sekunder for at slukke filteralarmlyset.

9. Valg af vand, fragmenteret is, isterninger
Naviger valget af vand () , isterninger () og fragmenteret is () med knap nummer 8. Den aktive indikator vil forblive tændt.

10. Isproduktion tændt/slukket

Tryk på knappen () for at annullere (off ) eller aktivere (on ) isproduktion.



11.1 Skærm tændt/slukket

Tryk på knappen () for at annullere (XX) eller aktivere () skærm tændt/slukket.

11.2 Alarm fra advarsel

I tilfælde af strømudfald/høj temperatur-alarmer, efter at have kontrolleret madvarer placeret i fryseren, skal du trykke på alarm-knappen for at nulstille advarslen.

12. Auto-øko

Tryk på auto-øko-knappen () i 3 sekunder for at aktivere denne funktion. Hvis lågen holdes lukket i lang tid, når denne funktion er aktiveret, vil kølesektionen skifte over til økonomisk tilstand. Tryk på knappen igen for at slå denne funktion fra. Indikatoren lyser op efter 6 timer, når auto-øko-funktionen er aktiv. ()

Brug af produktet

13. Hurtig nedfrysning

For hurtig frysning skal du trykke på knappen. Dette vil aktivere hurtigfryserindikatoren (❄️).

Når den hurtige frysefunktion er tændt, vil hurtigfrysindikatoren tændes og fryser- rummets temperaturindikator viser Værdien -27 Tryk på knappen Hurtigfrysning (❄️) igen for at annullere denne funktion. Hurtigfrysningens indikator slukkes og skifter tilbage til normal indstilling.

Den hurtige frysefunktion vil automatisk blive annulleret efter 24 timer, medmindre den annulleres af brugeren. For at fryse en stor mængde friske fødevarer, skal du trykke på knappen for hurtig frysning, før fødevarerne anbringes i fryseren.

6.3 Deodoriser-modul

(FreshGuard)

***Er muligvis ikke tilgængelig i alle modeller**

Deodoriseringsmodulet fjerner hurtigt de dårlige lugte i dit køleskab, før de gennemsyrer overfladerne. Takket være dette modul, der er placeret i loftet i det friske madrum, opløses den dårlige lugt, mens luften aktivt ledes over lugtfilteret, og derefter udsendes den luft, der er rensat af filteret, til den rummet til frisk mad. På denne måde elimineres den uønskede lugt, der kan opstå under opbevaring af mad i køleskabet, før de trænger igennem overfladerne.

Dette opnås takket være blæser, LED og lugtfilter integreret i modulet.

Når du vil bruge deodoriseringsmodulet, skal du aktivere det fra indikatorknappen.

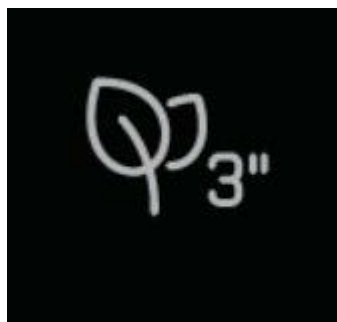

Brug af produktet

6.4 Fugtighedsstyret skuffe

(EverFresh+)

***Er muligvis ikke tilgængelig i alle modeller**

Takket være den fugtighedsstyrede skuffe kan grøntsager og frugter opbevares i længere tid i et miljø med ideelle fugtighedsforhold. Med fugtighedsindstillingssystemet med 3 muligheder forrest på din skuffe kan du kontrollere fugtigheden inde i rummet i forhold til den mad, du opbevarer. Vi anbefaler, at du gemmer din mad ved at vælge vegetabilsk, når du kun opbevarer grøntsager, frugtindstilling, når du kun gemmer frugt, og blandet mulighed, når du gemmer blandet mad.

Vi anbefaler, at grøntsagerne og frugterne ikke opbevares i poser for at forbedre madens opbevaringsperiode og for at få bedre fordel af fugtighedsreguleringssystemet. Opbevaring af dem i plastikposer får grøntsager til at rådne på kort tid. Vi anbefaler, at især agurker og broccoli ikke opbevares i lukkede poser. I situationer, hvor kontakt med andre grøntsager ikke foretrækkes, skal du bruge emballagematerialer såsom papir, der har en vis grad af porøsitet med hensyn til hygiejne.

Når du placerer grøntsagerne, skal du placere tunge og hårde grøntsager i bunden og lette og bløde på toppen under hensyntagen til den specifikke vægt af grøntsager.

Læg ikke frugter, der har en høj ethylengasproduktion som pære, abrikos, fersken og især æble, i samme skuffe som andre grøntsager og frugter. Ethylengassen, der kommer ud af disse frugter, kan få andre grøntsager og frugter til at modnes hurtigere og rådne på kortere tid.

6.5 Blåt lys/HarvestFresh

***Er muligvis ikke tilgængelig i alle modeller**

Om det blå lys,

Frugt og grøntsager, der er opbevaret i skufferne, der er oplyst med et blått lys, fortsætter deres fotosyntese ved hjælp af bølglængdeeffekten af blått lys og bevarer således deres vitaminindhold.

ForHarvestFresh,

Frugt og grøntsager opbevaret i skuffer belyst med HarvestFresh-teknologien bevarer deres vitaminer i længere tid takket være det blå, grønne, røde lys og mørke cyklusser, der simulerer en dagscyklus. Hvis du åbner døren til køleskabet i den mørke periode af HarvestFresh-teknologien, vil køleskabet automatisk registrere dette og gøre det muligt for det blå-grønne eller røde lys at oplyse skuffen. Når du har lukket døren til køleskabet, fortsætter den mørke periode, hvilket repræsenterer natperioden i en dagscyklus.

Brug af produktet

6.6 Brug af vandfontæne

*Er muligvis ikke tilgængelig i alle modeller



De første par glas vand taget fra vandfontænen vil normalt være varme.



Hvis vandfontænen ikke har været brugt i lang tid, skal du bortskaffe de første par glas vand for at få rent vand.

1. Skub armen på vandfontænen med dit glas. Det vil være lettere at skubbe armen med hånden, hvis du bruger et blødt plastglas.
2. Slip armen, når du har fyldt dit glas med vand, som du ønsker det.

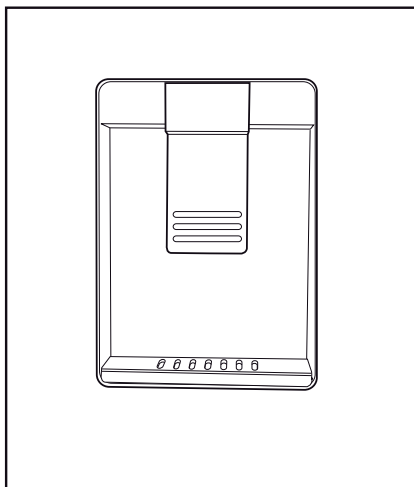

Mængden af vandstrømmen fra vandfontænen afhænger af det tryk, du lægger på armen. Slip armen let, når vandniveauet i dit glas/beholderen øges for at forhindre overløb. Vand drypper, hvis du trykker let på armen. Dette er normalt, og det er ikke en fejl.

6.7 Påfyldning af vandfontænen vandtank

Åbn låget på vandtanken som vist på figuren. Påfyld ægte og rent drikkevand. Luk dækslet.

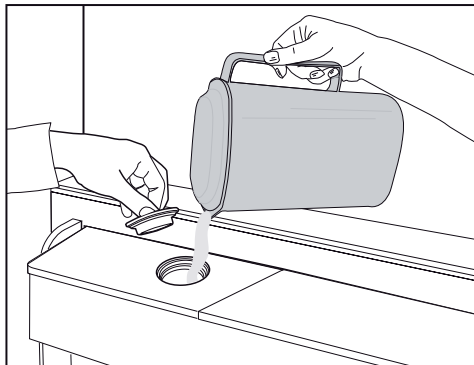

6.8 Tømning af vandbeholderen

Fjern vandpåfyldningsbeholderen inde i dørhylden. Løsn ved at holde begge sider af dør-hylden. Hold begge sider af vandtanken, og fjern den i 45° vinkel. Fjern og rengør dækslet til vandtanken.

Brug af produktet

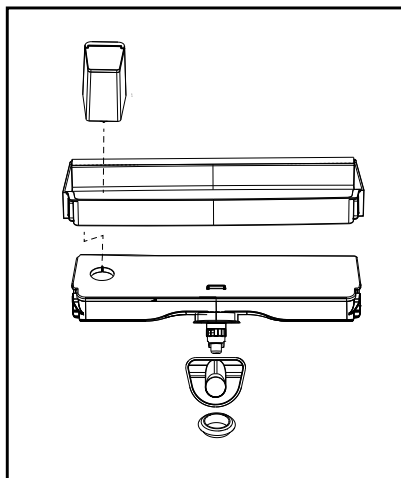
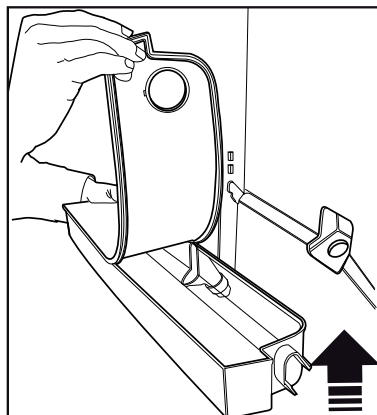
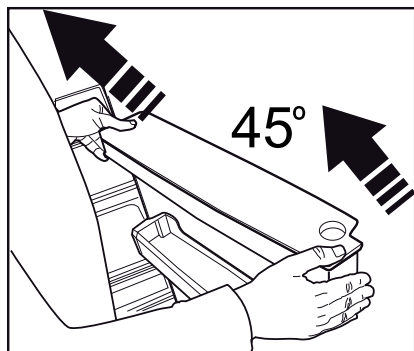
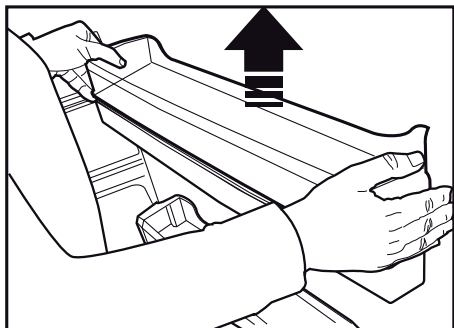

Fyld ikke vandbeholderen med frugtjuice, kulsyreholdige drikkevarer, alkoholholdige drikkevarer eller andre væsker, der er uforenelige med brug i en vandbeholder. Brug af sådanne væsker vil medføre funktionsfejl og uoprettelig skade på vandfontænen. Brug af vandfontænen på denne måde ligger ikke inden for garantiens område. Sådanne visse kemikalier og tilsætningsstoffer i drikkevarer/væsker kan forårsage materiel skade på vandtanken.



Komponenterne til vandtanken og vandfontænekomponenterne kan ikke vaskes i opvaskemaskine.



Komponenter i vandtanken og vandbeholderen bør ikke vaskes i opvaskemaskinen.

Brug af produktet

6.9 Kurv til mejerivarer (køleopbevaring)

***Er muligvis ikke tilgængelig i alle modeller**

“Kurv til mejerivarer (køleopbevaring)” giver lavere temperatur inde i køleskabet. Brug denne kurv til opbevaring af delikatesser (salami, pølser, mejeriprodukter osv.), som kræver lavere opbevaringstemperatur eller kød, kylling eller fisk til øjeblikkeligt forbrug. Opbevar ikke frugt og grøntsager i dette rum.

6.10 Skuffe

Køleskabets grøntsagsbeholder er designet til at holde skuffen frisk ved at bevare fugtigheden.

Til dette formål intensiveres den samlede kolde luftcirkulation i den skuffens kurv. Opbevar frugt og grøntsager i dette rum. Hold de grønbladede skuffer og frugter separat for at forlænge deres levetid.

6.11 Ionisator

***Er muligvis ikke tilgængelig i alle modeller**

Ionisatorsystemet i kølerummets luftkanal tjener til at ionisere luften. De negative ionudledninger fjerner bakterier og andre molekyler, der forårsager lugt i luften.

6.12 Pumpefilter

***Er muligvis ikke tilgængelig i alle modeller**

Lugtfileret i kølerummets luftkanal forhindrer uønsket lugtdannelse.

Brug af produktet

6.13 Udtagning af is/vand

(Ekstraudstyr)

For at tage vand ud (☺) / isterninger (☹) / knust is (☹), brug displayet til at vælge den respektive mulighed. Tag vand/is ved at trykke på triggeren på vandfontænen fremad. Når man skifter mellem isterninger (☹) / knust is (☹) kan den foregående istype komme ud nogle få gange.

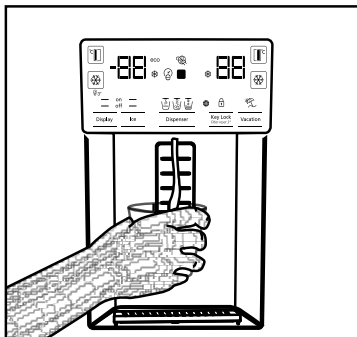

- Du må vente ca. 12 timer før du kan tage is fra is / vand-fontænen første gang. Fontænen vil måske ikke levere is, hvis der er for lidt is i is-boksen.
- De første 30 isterninger (3 - 4 liter), der udtages efter den første brug, bør ikke anvendes
- I tilfælde af strømafbrydelse eller midlertidig fejlfunktion, kan isen delvis smelte og fryses igen. Dette vil forårsage at isstykkerne sætter sig sammen. I tilfælde af længere strømafbrydelser eller fejlfunktion, kan isen smelte og lække. Hvis du oplever dette problem, skal du fjerne isen i isboksen og rengøre boksen.



ADVARSEL: Produktets vandsystem må kun tilsluttes koldt vandrør. Tilslut ikke varmt vand.

- Måske vil produktet ikke levere vand, når det tændes første gang. Dette skyldes luft i systemet. Luft i systemet skal ud. For at gøre det, skub udløseren i vandfontænen i 1 - 2 minutter indtil fontænen leverer vand. Den første vandstrøm kan være uregelmæssig. Vandet vil strømme normalt, når luften i systemet er kommet ud.
- Vandet kan være uklart under første brug af filteret, indtag ikke de første 10 glas vand.

- Du skal vente ca. 12 timer for at få koldt vand efter den første installation.
- Produktets vandsystem er kun designet til rent vand. Brug ikke andre drikke.
- Det anbefales at afbryde vandforsyningen hvis produktet ikke skal bruges i lang tid under ferie og lign.
- Hvis vandfontænen ikke har været brugt i lang tid, kan de første par glas være varme.

6.14 Drypbakke

(Ekstraudstyr)

Vandet, der drypper fra vandfontænen samles i vandbakken. Der er ikke noget vandafløb. Træk drypbakken ud eller skub kanterne for at fjerne bakken. Du kan derefter hælde vandet i bakken ud.

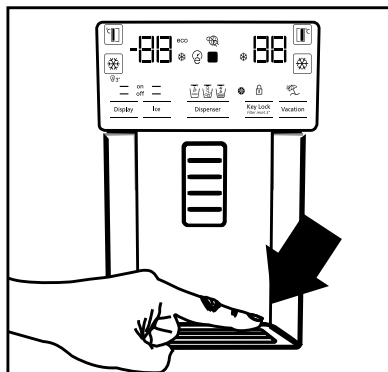

6.15 Ismaskine

(Ekstraudstyr)

Ismaskinen findes i det øverste afsnit af fryserdækslet.

Hold håndtagene på siderne af isreservoaret og flyt det opad for at fjerne det.

Fjern det dekorative ismaskinedæksel ved at flytte det opad.

BRUG

For at fjerne isreservoaret

Hold isreservoaret i håndtagene, flyt det derefter op og træk isreservoaret ud. (Figur 1)

For at geninstallere isreservoaret

Hold isreservoaret i håndtagene, flyt det opad i en vinkel der passer til siderne af reservoiret til deres åbninger og sørg for at is-valgspinden er monteret korrekt. (Figur 2)

Brug af produktet

Tryk hårdt nedad, indtil der ikke er mere plads mellem reservoiret og plasten på døren. (Figur 2)

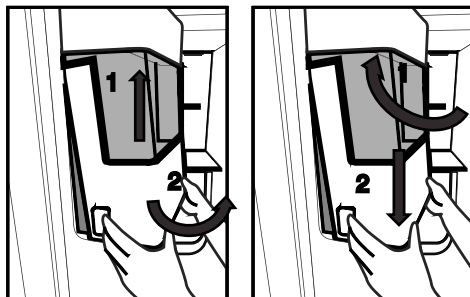

Hvis du har svært ved at sætte reservoiret på plads igen, skal du dreje drejeknappen 90° og geninstallere den som vist på figur 3.

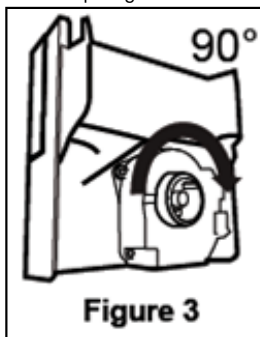

Enhver lyd, du hører, når isen falder ned i reservoiret er en del af den normale drift.

Når isdispenseren ikke virker korrekt

Hvis du ikke fjerner isterninger i lang tid, vil de forårsage dannelse af isklumper. I dette tilfælde, fjernes isreservoiret i henhold til ovenstående instruktioner, adskil isklumperne, fjern den is, der ikke kan adskilles og læg isterningerne tilbage i isreservoiret. (Figur 4)



Når der ikke kommer is ud, skal du kontrollere om der sidder noget is fast i kanalen og fjerne det. Kontroller regelmæssigt iskanalen for at fjerne blokeringerne som vist på figur 5.



Første gang, du bruger køleskabet, eller hvis du ikke bruger det i lang tid, kan isterningerne være små på grund af luft i røret efter tilslutning, al luft vil blive fjernet under normal brug.

Fjern isen, der er produceret i ca. en dag, da vandrøret kan indeholde forurening.

Forsigtig!

Sæt ikke hånden eller nogen anden genstand ind i iskanalen og klingens, da det kan ødelægge dele eller skade hånden.

Lad ikke børnene hænge på isdispenseren eller ismaskinen, da det kan forårsage personskade.

For at forebygge at tabe isreservoiret, skal du bruge begge hænder, når du fjerner den.

Hvis du lukker døren hårdt, kan det forårsage spild af vand over isreservoiret.

Afmonter ikke isreservoiret, med mindre det er nødvendigt.

Hvis der er en blokering (der kommer ingen is ud af køleskabet) når man tager knust is, så prøv at tage isterninger.

Derefter vil det være muligt at tage knust is igen.

Brug af produktet

Når man tager knust is, kan der komme isterninger først. Der er en mulighed for at få isterninger, når man tager knust is.

Drift af produktfryserdøren på forsiden af maskinen kan skabe let sne og et lag af film.

Dette er normalt, det anbefales at rengøre uden at vente for længe.

Vand fyldes op med tiden i det lave område af vanddispenseren. Det anbefales at rense vandet i dette område med mellemrum.

Når der falder is ned fra isreservoiret, er lyden normal og indikerer ikke at produktet har problemer.

Klingemekanismen i isbanken er skarp og kan skære dig i hånden.

Hvis isdispenseren ikke leverer is, kan isen være klæbet sammen, fjern tanken og rengør den igen. Istypen kan ikke ændres på displayet, når is-udløseren trykkes ned for at få is. Slip udløseren, skift istype på displayet og få is igen.

Brug af produktet

6.16 Frysning af friske fødevarer

- For at bevare fødevarekvaliteten, skal fødevarer der lægges i fryseren, fryses så hurtigt som muligt. Til dette formål skal du bruge den hurtige indfrysningfunktion.
- For at fryse en stor mængde friske fødevarer, skal du trykke på knappen for hurtig frysning 24 timer før fødevarerne anbringes i fryserummet.
- Indfrysning af fødevarer, mens de er friske, forlænger opbevaringstiden i fryseren.
- Pak fødevarer i lufttætte pakker og luk dem tæt til.
- Sørg for, at fødevarerne er pakket, inden du lægger dem i fryseren. Brug fryserholdere, tinfole og fugtfast papir, plastpose eller lignende emballagematerialer i stedet for traditionelt emballagepapir.
- Marker hver fødevarerække ved at skrive datoen på pakken før frysning. Dette giver dig mulighed for at bestemme friskheden af hver pakke, hver gang fryseren åbnes. Opbevar de ældste fødevarer forrest for at sikre, at de anvendes først.
- Frosne fødevarer skal bruges umiddelbart efter optøning og må ikke fryses igen.
- Tag ikke store mængder mad ud på én gang.

Indstilling til fryser	Indstilling til køleskab	Beskrivelser
-18°C	4°C	Dette er den anbefalede standardindstilling
-20, -22 eller -24 °C	4°C	Disse indstillinger anbefales til omgivelsestemperaturer over 30 °C.
Hurtig frysning	4°C	Tryk på Hurtigfrysefunktionen 24 timer før maden lægges ind, produktets tidligere indstillinger annulleres, når processen er afsluttet.
-18 °C eller koldere	2°C	Brug disse indstillinger, hvis du mener, at kølerummet ikke er koldt nok på grund af omgivelsestemperatur eller ofte åbner døren.

6.17 Anbefalinger til opbevaring af frosne fødevarer

Rummet skal indstilles til mindst -18 °C.

1. Anbring madvarerne i fryseren så hurtigt som muligt for at undgå optøning.
2. Før frysning skal du kontrollere "Udløbsdato" på pakken for at sikre, at den ikke er udløbet.
3. Vær sikker på at madens emballageoverflade ikke er beskadiget.

6.18 Detaljer om dybfryser

I henhold til IEC 62552-standarderne skal fryseren have kapacitet til at fryse 4,5 kg madvarer ved -18 °C eller lavere temperaturer på 24 timer for hver 100 liter fryserum. Fødevarer kan kun konserveres i længere perioder ved eller under en temperatur på -18 °C. Du kan holde maden frisk i flere måneder (i dybfryser ved eller under temperaturer på 18 °C).

De madvarer, der skal fryses, må ikke komme i kontakt med de allerede frosne madvarer inde for at undgå delvis optøning.

Brug af produktet

Kog grøntsagerne og filtrer vandet for at forlænge den frosne opbevaringstid. Anbring maden i lufttæt emballage efter filtrering, og læg den i fryseren. Bananer, tomater, salat, selleri, kogte æg, kartofler og lignende madvarer må ikke fryses. Frysning af disse fødevarer vil simpelthen reducere næringsværdien og fødevarerens kvalitet såvel som mulig ødelæggelse, som er sundhedsskadelig.

6.19 Anbringelse af fødevarer

Hylder til fryserum	Forskellige frosne Inkluderer kød, fisk, is, grøntsager osv.
Hylder til kølerum	Fødevarer i gryder, plader og låg med låg, æg (i låg)
Dørhylder til kølerum	Små og pakkede fødevarer eller drikkevarer
Grøntsagsbeholder	Frukt og grønt
Rum til frisk mad	Delikatesser (morgenmad, kødprodukter, der skal indtages med kort varsel)

6.20 Alarm for åben dør

***Er muligvis ikke tilgængelig i alle modeller**

En lydalarm høres, hvis produktets dør forbliver åben i 1,5 minut. Den akustiske alarm stopper, når døren lukkes, eller når der trykkes på en vilkårlig knap på displayet (hvis tilgængelig).

6.21 Belysningslampe

Indvendigt lys bruger en LED-lampe. Kontakt den autoriserede service for eventuelle problemer med denne lampe.

Lampe(r), der bruges i dette apparat, kan ikke bruges til husbelysning. Formålet med brugen af denne lampe er at hjælpe brugeren med at placere mad i køleskabet/fryseren sikkert og komfortabelt.

7 Vedligeholdelse og rengøring



ADVARSEL: Læs først afsnittet "Sikkerhedsinstruktioner"!



ADVARSEL: Afbryd køleskabet, før rengøring.

- Brug ikke skarpe eller slibende værktøjer til at rengøre produktet. Brug ikke materialer som husholdningsrengøringsmidler, vaskemidler, gas, benzin, alkohol, voks osv.
- Støvet skal fjernes fra ventilationsgitteret på bagsiden af produktet mindst en gang om året (uden at dækslet åbnes). Rengør med en tør klud.
- Sørg for at holde vand væk fra lampens dæksel og andre elektriske dele.
- Rengør døren med en fugtig klud. Fjern alt indhold for at fjerne døren og køleskabshylderne. Fjern dørstativerne ved at løfte dem opad. Rengør og tør hylderne, og fastgør dem derefter igen ved at glide ovenfra.
- Brug ikke klorvand eller rengøringsprodukter på den udvendige overflade og krombelagte dele af produktet. Klor vil forårsage rust på sådanne metalliske overflader.
- Brug ikke skarpe og slibende værktøjer, sæbe, husrengøringsmaterialer, rengøringsmidler, gas, benzin, lak og lignende stoffer for at forhindre deformation af plastdelen og fjernelse af udskrifter på den del. Brug lunkent vand og en blød klud til rengøring og tør den derefter.
- På produkter uden No-Frost-funktion kan der forekomme vanddråber og is på op til en tykkelse af en finger på bagvæggen i fryseren. Rengør det ikke. Påfør aldrig olie eller lignende stoffer på det.
- Brug en let fugtet mikrofiberklud til at rengøre produktets ydre overflade. Svampe og andre typer rengøringsklude kan forårsage ridser.
- For at rense alt aftagelige komponenter under rengøringen af produktets indre overflade, vask disse komponenter med en

mild opløsning bestående af sæbe, vand og karbonat. Vask og tør grundigt. Undgå kontakt med vand på belysningskomponenter og kontrolpanelet.



FORSIGTIG:

Brug ikke eddike, spritalkohol eller andre alkoholbaserede rengøringsmidler på indvendige overflader.

7.1 Ydre overflader i rustfrit stål

Brug et ikke-slibende rengøringsmiddel i rustfrit stål, og påfør det med en blød frugfri klud. For at polere tørres overfladen forsigtigt af med en mikrofiberklud fugtet med vand og brug tør poleringsskind. Følg altid årerne i rustfrit stål.

7.2 Rengøring af produkter med glassøre

Fjern beskyttelsesfolien på glassene. Der er en belægning på overfladen af glasset. Denne belægning minimerer dannelsen af pletter og giver let rengøring af de dannede pletter og snavs. Glas, der ikke er beskyttet af belægning, kan udsættes for permanent binding af organiske eller uorganiske, luft- og vandbaserede forurenende stoffer som kalksten, mineralsalte, uforbrændte kulbrinter, metaloxider og silikoner, som let forårsager farvning og fysisk skade på kort tid af tid. At holde glasset rent bliver meget vanskeligt, hvis ikke umuligt, på trods af at det rengøres regelmæssigt. Som et resultat forringes gennemsigtigheden og udseendet af glasset. Hårde og slibende rengøringsmetoder og midler øger disse defekter yderligere og fremskynder forringelsesprocessen.

Til rutinemæssige rengøringsprocesser *ikke-alkaliske og ikke-ætsende vandbaserede rengøringsprodukter skal anvendes.

For at have opnå en længere levetid for denne belægning må der ikke anvendes alkaliske og ætsende stoffer under rengøringen.

En hærtningsproces anvendes til at øge modstanden af dette glas mod stød og brud.

Som en ekstra sikkerhedsforanstaltning, der er påført en sikkerhedsfilm på bagsiden af dette glas for at forhindre miljøskader, hvis den går i stykker.

7.3 Forebyggelse af lugt

Produktet er fremstillet fri for lugtende materialer.

Opbevaring af mad i forkerte afsnit og forkert rengøring af indvendige overflader kan dog medføre lugt.

For at undgå dette, rengør indersiden med kulsyreholdigt vand hver 15. dag.

- Opbevar fødevarer i forseglede beholdere.

Mikroorganismer kan sprede sig fra uforseglede fødevarer og forårsage dårlig lugt.

- Opbevar ikke udløbet og ødelagt mad i køleskabet.



Te er en af de mest effektive lugtfjernere. Anbring tebladene fra af den bryggede te i produktet i en åben beholder og fjern den senest efter 12 timer. Hvis du opbevarer tebladene inde i produktet i mere end 12 timer, samler den de organismer, der forårsager lugt, så det kan være selve lugtkilden.

7.4 Beskyttelse af plastoverflader

Olie spildt på plastoverflader kan beskadige overfladen og skal straks rengøres med varmt vand.

8 Fejlfinding

Tjek denne liste, før du kontakter servicecenteret. Dette vil spare dig tid og penge. Denne liste omfatter hyppige problemer, der ikke er relateret til fabriktionsfejl eller materialefejl. Visse funktioner nævnt heri, gælder muligvis ikke for dit produkt.

Køleskabet virker ikke.

- Stikket er ikke sat helt i >>> Sæt det helt ind i stikkontakten.
- Sikringen, der forsyner produktets stikkontakt, eller hovedsikringen er sprunget. <<<> Kontrollér sikringerne

Kondens på køleskabets sidevæg (MULTIZONE, KØL, KONTROL OG FLEXI-ZONE).

- Døren åbnes for ofte >>> Pas på ikke at åbne produktets dør for ofte.
- Omgivelserne er for fugtige >>> Installer ikke produktet i fugtige miljøer.
- Fødevarer, der indeholder væsker, opbevares i ulukkede holdere. >>> Opbevar fødevarer, der indeholder væsker, i lukkede holdere.
- Døren er åben: >>> Hold ikke produktets dør åben i for lange perioder.
- Termostaten er indstillet til for lav temperatur. >>> Indstil termostaten til en passende temperatur.

Kompressoren virker ikke.

- I tilfælde af pludselige strømsvigt, eller hvis stikket trækkes ud og sættes i igen, kan gstrykket i produktets kølesystem komme ud af balance, hvilket udløser kompressorens termiske sikkerhedsforanstaltning. Produktet genstarter efter cirka 6 minutter. Hvis produktet ikke genstarter efter denne periode, skal du kontakte servicecenteret.
- Afrimning er aktiveret >>> Dette er normalt for et fuldautomatiseret afrimningsprodukt. Afrimningen gennemføres regelmæssigt.
- Produktet er ikke tilsluttet. >>> Sørg for at ledningen er sat i.
- Temperaturindstillingen er forkert. >>> Vælg den relevante temperaturindstilling.
- Strømmen er gået. >>> Produktet vil fortsætte med at fungere som normalt, når strømforsyningen er genoprettet.

Køleskabets driftsstøj stiger mens det er i brug.

- Produktet driftsresultater kan variere afhængigt af temperaturudsving. Dette er normalt og ikke en fejl.

Køleskabet kører for ofte eller for længe.

- Det nye produkt kan være større end det foregående. Større produkter vil køre i længere perioder.
- Rumtemperaturen kan være høj. >>> Produktet vil normalt køre i lange perioder ved højere rumtemperatur.
- Produktet kan være tilsluttet for nylig eller en ny fødevarer kan være anbragt i produktet. >>> Produktet vil tage længere tid om at nå den indstillede temperatur, når hvis en ny fødevarer lægges i køleskabet. Dette er normalt.
- Store mængder af varme fødevarer kan være lagt i produktet for nylig. >>> Anbring ikke varme fødevarer i produktet.
- Dørene blev åbnet ofte eller holdt åbne i lange perioder. >>> Den varme luft, der bevæger sig indeni, vil få produktet til at køre længere. Åbn ikke dørene for ofte.
- Fryser- eller køleskabsdørene er muligvis ikke lukket helt. >>> Kontrollér, om dørene er lukket helt.
- Produktet kan være indstillet til en for lav temperatur. >>> Indstil temperaturen til en højere grad og vent på, at produktet når den indstillede temperatur.
- Køleskabs- eller fryserdørens pakning kan være beskidt, slidt, defekt eller justeret forkert. >>> Rens eller udskift pakningen. En beskadiget/revne pakning vil få produktet til at køre i længere perioder for at bevare den aktuelle temperatur.

Frysertemperaturen er meget lav, men køletemperaturen er passende.

- Temperaturen i fryseren er indstillet til en meget lav grad. >>> Indstil temperaturen i fryseren til en højere grad, og tjek igen.

Køleskabets temperatur er meget lav, men fryserens temperatur er passende.

Fejlfinding

- Køleskabets temperatur er indstillet til en meget lav grad. >>> Indstil køleskabets temperatur til en højere grad, og tjek igen.

De fødevarer, der opbevares holdes i køleskabets skuffer er frosne.

- Køleskabets temperatur er indstillet til en meget lav grad. >>> Indstil temperaturen i fryseren til en højere grad, og tjek igen.

Temperaturen i køleskabet og fryseren er for høj.

- Køleskabets temperatur er indstillet til en meget høj grad. >>> Køleskabets temperatur påvirker temperaturen i fryseren. Reguler temperaturen i køleskabet eller fryseren og vent, indtil de relevante rum nå det indstillede temperaturniveau.
- Dørene blev åbnet ofte eller holdt åbne i lange perioder. >>> Dørene må ikke åbnes for ofte.
- Døren er muligvis ikke lukket helt. >>> Luk døren helt.
- Produktet kan være tilsluttet for nylig eller en ny fødevarer lagt i køleskabet. >>> Dette er normalt. Produktet vil tage længere tid om at nå den indstillede temperatur, hvis det er tilsluttet for nylig, eller hver der laget nye fødevarer i det.
- Store mængder af varme fødevarer kan være lagt i produktet for nylig. >>> Anbring ikke varme fødevarer i produktet.

Rysten eller støj.

- Underlaget er ikke plant eller holdbart. >>> Hvis produktet ryster når det flyttes langsomt, skal benene justeres for at balancere produktet. Sørg også for, at underlaget er tilstrækkelig stærkt til at bære produktet.
- Eventuelle genstande, der sættes på produktet, kan forårsage støj. >>> Fjern eventuelle genstande, der er placeret på produktet.

Produktet afgiver lyde af væske, der flyder, sprøjter osv.

- Produktets driftsprincipper indebærer væske- og gasstrømme. >>> Dette er normalt og ikke en fejl.

Der kommer en vindlyd fra produktet.

- Produktet bruger en blæser til køleprocessen. Dette er normalt og ikke en fejl.

Der er kondens på produktets indvendige vægge.

- Varmt eller fugtigt vejr vil øge isdannelse og kondens. Dette er normalt og ikke en fejl.
- Dørene blev åbnet ofte eller holdt åbne i lange perioder. >>> Dørene må ikke åbnes for ofte, og hvis dørene er åbne, skal de lukkes.
- Døren kan være åben. >>> Luk døren helt.

Der er kondens på produktets yderside eller mellem dørene.

- Vejrforholdene kan være fugtige, og denne tilstand er helt normalt i fugtigt vejr. >>> Kondensen forsvinder, når luftfugtigheden falder

Produktet lugter dårligt indvendigt.

- Produktet er ikke rengjort regelmæssigt. >>> Rengør indvendigt regelmæssigt med svamp, varmt vand og kulsyreholdigt vand.
- Visse holdere og emballager kan forårsage lugt. >>> Brug holdere og emballage, der er fri for lugt.
- Fødevarer blev anbragt i ulukkede beholdere. >>> Opbevar fødevarer i forseglede beholdere. Mikroorganismer kan spredes ud af uforseglede fødevarer og forårsage dårlig lugt.
- Fjern eventuelle udløbne eller rådne fødevarer fra produktet.

Døren lukker ikke

Fejlfinding

- Fødevarepakker kan blokere døren. >>> Flyt eventuelle produkter, der blokerer dørene.
- Produktet står ikke helt lige position på gulvet. >>> Juster benene for at balancere produktet.
- Gulvet er ikke plant eller robust. >>> Sørg underlaget er plant og tilstrækkelig robust til at bære produktet.

Hvis Produktets Overflade Er Varm

- Der kan opleves varme temperaturer mellem de to løber, på sidepanelerne og ved risten bagtil, når produktet er i brug. Dette er normalt og kræver ikke vedligeholdelse af servicepersonale. Vær forsigtig, når du rører ved disse områder.



ADVARSEL: Hvis problemet fortsætter, efter du har fulgt anvisningerne i dette afsnit, skal du kontakte din forhandler eller et autoriseret servicecenter. Forsøg ikke at skille produktet ad.

ANSVARSRASKRIVELSE / ADVARSEL

Nogle (enkle) fejl kan i tilstrækkelig grad håndteres af slutbrugeren uden sikkerhedsproblemer eller usikker anvendelse, forudsat at de udføres inden for grænserne og i overensstemmelse med følgende instruktioner (se afsnittet "Selvreparation").

Derfor medmindre andet er tilladt i afsnittet "Selvreparation" nedenfor, skal reparationer rettes til registrerede professionelle reparatører for at undgå sikkerhedsproblemer. En registreret professionel reparatør er en professionel reparatør, som producenten har givet adgang til listen over instruktioner og reservedele til dette produkt i henhold til metoderne beskrevet i lovgivningsmæssige retsakter i henhold til direktiv 2009/125/EF.

Imidlertid er det kun serviceagenten (dvs. autoriserede professionelle reparatører), som du kan nå gennem det telefonnummer, der er angivet i brugervejledningen/garantikortet eller gennem din autoriserede forhandler, der kan levere service under garantibetingelserne. Vær derfor opmærksom på, at reparationer udført af professionelle reparatører (som ikke er godkendt af Beko) annullerer garantien.

Selvreparation

Selvreparation kan udføres af slutbrugeren med hensyn til følgende reservedele: dørhåndtag, dørhængsler, bakker, kurve og dørpakninger (en opdateret liste er også tilgængelig på support.beko.com pr. 1. marts 2021).

For at sikre produktsikkerhed og for at forhindre risiko for alvorlig personskade skal den nævnte selvreparation desuden udføres efter instruktionerne i brugervejledningen til selvreparation, eller som findes på support.beko.com. For din sikkerhed skal du trække stikket ud af produktet, inden du prøver selvreparation.

Slutbrugeres reparations- og reparationsforsøg på dele, der ikke er med på en sådan liste og/eller ikke følger instruktionerne i brugervejledningerne til selvreparation, eller som findes på support.beko.com kan give anledning til sikkerhedsproblemer, der ikke kan henføres til Bekoog annullerer produktets garanti.

Derfor anbefales det stærkt, at slutbrugere afstår fra forsøget på at udføre reparationer, der falder uden for den nævnte liste over reservedele, og i sådanne tilfælde kontakter autoriserede professionelle reparatører eller registrerede professionelle reparatører. Tværtimod kan sådanne forsøg fra slutbrugere medføre sikkerhedsproblemer og beskadige produktet og derefter forårsage brand, oversvømmelse, elektrisk stød og alvorlig personskade.

Som eksempel, men ikke begrænset til, skal følgende reparationer udføres ved henvendelse til rettes til autoriserede, professionelle reparatører eller registrerede professionelle reparatører: kompressor, kølekredsløb, hovedkort, inverterkort, displaykort osv.

Producenten/sælgeren kan ikke holdes ansvarlig i tilfælde, hvor slutbrugerne ikke overholder ovenstående .

Reservedeles tilgængelighed for den køleskabet, du har købt, er 10 år.

I denne periode vil originale reservedele være tilgængelige for at betjene køleskabet korrekt.

Garantiens minimumsvarighed for køleskabet, som du har købt, er 24 måneder.

Dette produkt er forsynet med en lyskilde i energiklasse "G".

Lyskilden i dette produkt må kun udskiftes af professionelle reparatører.

Estimado cliente:

Por favor, lea este manual antes de usar el producto.

Gracias por elegir este producto. Nos gustaría que usted alcanzara la eficiencia óptima de este producto de alta calidad que fue fabricado utilizando la tecnología más avanzada. A tal fin, antes de utilizar el producto, lea detenidamente este manual y cualquier otra documentación que se le facilite y consérvela como referencia.

Preste atención a toda la información así como a las advertencias contenidas en el manual de usuario. Esto le permitirá protegerse a sí mismo y a su producto contra los peligros que puedan surgir.

Guarde el manual de usuario. En caso de entregar el producto a otra persona, incluya esta guía con la unidad.









Los siguientes símbolos se utilizan en la guía del usuario:

 Peligro que puede provocar la muerte o lesiones.

AVISO Un peligro que puede provocar daños materiales al producto o a su alrededor

 Información importante o sugerencias prácticas de funcionamiento.

 Lea el manual de usuario.

 INFORMATION		
 	.La información del modelo, tal como está almacenada en la base de datos de productos, puede ser consultada en la página web siguiente introduciendo el identificador del modelo (*) que se encuentra en la etiqueta de clasificación energética. https://eprel.ec.europa.eu/	
<table border="1"><tr><td><small>SUPPLIER'S NAME</small> </td><td><small>MODEL IDENTIFIER</small> → (*) </td></tr></table>		<small>SUPPLIER'S NAME</small> 
<small>SUPPLIER'S NAME</small> 	<small>MODEL IDENTIFIER</small> → (*) 	

1-Instrucciones de seguridad	3	5 Preparación	18
 1.1 Uso previsto	3	5.2 Primera operación.	18
 1.2 - Seguridad para niños, personas vulnerables y mascotas.	3	6 Operación del Producto	19
 1.3 - Seguridad eléctrica	4	6.1 Apagado del producto	19
 1.4 - Seguridad en el transporte.	4	6 Operación de Producto	20
 1.5 - Seguridad en la instalación	4	6.2 Panel indicador.	20
 1.6- Seguridad durante el funcionamiento.	5	6.3 Módulo desodorante	22
 1.7- Seguridad en la limpieza y el mantenimiento	6	6.4 Cajón de verduras con control de humedad (EverFresh+)	23
 1.8- HomeWhiz	6	6.5 Luz Azul/HarvestFresh	23
 1.9- Iluminación	6	6.6 Uso de la fuente de agua	24
2 Condiciones medio ambientales	7	6.7 Llenar el depósito de agua de la fuente de agua	24
2.1 En cumplimiento de la Directiva WEEE, y la eliminación del aparato:	7	6.8 Limpieza del depósito de agua.	24
2.2 Cumplimiento de la Directiva RoHS	7	6.9 El contenedor de productos lácteos (almacenamiento frío)	26
2.3 Información sobre el paquete.	7	6.10 Cajón para verduras	26
3 Su frigorífico	8	6.11 Ionizador	26
4 Instalación	9	6.12 Filtro de olores	26
4.1 Ubicación correcta para instalación	9	6.13 Icematic y caja de almacenamiento de hielo	26
4.2 Fijación de las cuñas de plástico.	9	6.14 Tomar hielo / agua (Opcional).	27
4.3 Ajuste de los pies	10	6.15 Bandeja de goteo	27
4.4 Conexión eléctrica.	11	6.16 Máquina de hielo (Opcional).	27
4.5 Conexión de agua	11	6.16 Congelación de alimentos frescos	30
4.6 Conexión de la manguera de agua al aparato	11	6.17 Recomendaciones para el almacenamiento de los alimentos congelados	30
4.7 Conexión a la toma de agua	12	6.18 Detalles del congelador	30
4.8. Para los aparatos que usan garrafa de agua	13	6.19 Colocación de los alimentos.	31
4.9 Filtro de agua	14	6.20 Alerta de puerta abierta.	31
4.9.1. Fijación de un filtro externo en la pared (opcional)	14	6.21 Lámpara de iluminación	31
4.9.2. Filtro interno	15	7 Mantenimiento y limpieza	32
5 Preparación	17	7.1 Superficies Exteriores de Acero Inoxidable	32
5.1 Qué hacer para ahorrar energía	17	7.2 Limpieza de Productos con Puertas de Vidrio	32
		7.3 Prevención de Olores	33
		7.4 Protección de Superficies de Plástico	33
		7 Mantenimiento y limpieza	33
		8 Solución de problemas	34

1 Instrucciones de seguridad

- Esta sección contiene instrucciones de seguridad que ayudarán a protegerse contra los riesgos de lesiones personales o daños a la propiedad.
- Nuestra empresa no se hará responsable de ningún daño que pudiera derivarse del incumplimiento de estas instrucciones.

 Los procedimientos de instalación y reparación los deberá realizar siempre el fabricante, el servicio técnico autorizado o la persona autorizada que indique el importador.

 Utilizar únicamente piezas y accesorios originales.

 No reparar ni sustituir ninguna pieza del aparato, salvo que así lo indique expresamente el manual de usuario.

 No realizar ninguna modificación técnica en el aparato.

1.1 Uso previsto

- Este aparato no es apto para su uso comercial, por lo que no debe utilizarse para fines distintos de los previstos.

Este aparato está diseñado para utilizarse en viviendas y espacios interiores.

Por ejemplo:

- Áreas de cocina para el personal en tiendas, oficinas y otros entornos de trabajo;
- Granjas,
- Áreas utilizadas por los clientes en hoteles, moteles y otros tipos de alojamiento,
- Hoteles tipo Bed&Breakfast, pensiones,

- Aplicaciones de hostelería y actividades no comerciales similares.

Este aparato no se debe utilizar al aire libre, ya sea con o sin carpa o toldo encima, como en barcos, balcones o terrazas. No exponer el aparato a la lluvia, la nieve, el sol o el viento.

Hay peligro de incendio.

1.2 - Seguridad para niños, personas vulnerables y mascotas

- Los niños de 8 años o más y las personas con capacidades físicas, sensoriales o mentales limitadas o que carecen de experiencia y conocimientos, podrán utilizar este aparato siempre que se les vigile o se les enseñe a utilizarlo de manera segura, así como los riesgos que conlleva.
- Los niños de entre 3 y 8 años podrán introducir y sacar productos refrigerados.
- Los artículos eléctricos son peligrosos para los niños y las mascotas. Los niños y las mascotas no deberán jugar, subirse a, ni meterse dentro del aparato.
- Los niños no deberán realizar la limpieza ni el mantenimiento, salvo que estén vigilados por alguien.
- Mantener el embalaje lejos del alcance de los niños. Hay riesgo de lesiones o de ahogamiento.
- Antes de deshacerse de cualquier aparato viejo u obsoleto:
- Desenchufarlo de la toma de corriente, cogiendo el cable por la clavija del enchufe.
- Cortar el cable de corriente y quitarlo del aparato junto con su clavija de enchufe
- No quitar los estantes ni los cajones, así será más difícil que los niños entren dentro.
- Quitar las puertas.
- Guardarlo de forma que no vuelque.
- No permitir que los niños jueguen con el aparato viejo.
- En ningún caso se deberá arrojar al fuego para su desecho. Hay riesgo de explosión.
- En caso de que el aparato tenga cerradura, deberá mantenerse la llave fuera del alcance de los niños.

Instrucciones de seguridad

1.3 - Seguridad eléctrica

- Durante la instalación, el mantenimiento, la limpieza, la reparación y la mudanza, el aparato deberá estar desenchufado.
- En caso de que el cable de corriente esté dañado, éste lo deberá sustituir una persona autorizada expresamente por el fabricante, el servicio técnico autorizado o el importador, a fin de evitar posibles peligros.
- No apretar el cable de corriente ni por debajo ni por detrás del aparato. No colocar objetos pesados sobre el cable de corriente. El cable no debe estar excesivamente doblado, pellizcado ni entrar en contacto con ninguna fuente de calor.
- No utilizar alargadores, enchufes múltiples ni adaptadores para hacer funcionar el aparato.
- Los mismos podrían sobrecalentarse y provocar un incendio. Por tanto, no guardar ningún dispositivo de este tipo ni detrás ni cerca del aparato.
- El enchufe debe estar fácilmente accesible. Si esto no es posible, la instalación eléctrica a la que se conecta el producto debe contener un dispositivo (como un fusible, un interruptor, un disyuntor, etc.) que se ajuste a la normativa eléctrica y que desconecte todos los polos de la red.
- No tocar el cable con las manos mojadas.
- Retire el enchufe de la toma de corriente agarrándolo por la clavija y no por el cable.

1.4 - Seguridad en el transporte

- El artículo es pesado, no lo mueva solo.
- Al moverlo, hay que evitar sujetarlo por la puerta.
- Durante el transporte, cuidado con no dañar el sistema de refrigeración ni las tuberías. Durante el transporte, cuidado con no dañar el sistema de refrigeración ni las tuberías. Si éstas presentasen cualquier tipo de daño, no utilizar el aparato y llamar al servicio técnico autorizado.

1.5 - Seguridad en la instalación

- Llamar al servicio técnico autorizado para la instalación del aparato. Para que el aparato esté listo para su uso, comprobar la información del manual de instrucciones para asegurarse

de que las instalaciones de electricidad y agua son las adecuadas. En caso contrario, llamar a un electricista y a un fontanero especializados a fin de que realicen los arreglos necesarios. De otro modo, existe el riesgo de descargas eléctricas, incendios, problemas con el aparato o lesiones.

- Comprobar que el aparato no tenga ningún defecto antes de su instalación. En caso de que así sea, no debe instalarse.
- Colocar el aparato sobre una superficie limpia, plana y sólida y equilibrarlo con las patas ajustables. De lo contrario, el aparato podría volcarse y causar lesiones.
- El lugar de instalación debe ser seco y bien ventilado. No colocar debajo del aparato ninguna alfombra, tapete ni cubierta similar. Una ventilación deficiente supone riesgo de incendio.
- No tapar ni bloquear las rejillas de ventilación. De lo contrario, el consumo eléctrico aumenta y el aparato podría averiarse.
- No se debe conectar el aparato a sistemas de suministro eléctrico como el de la energía solar. De lo contrario, se podría averiar a causa de los cambios repentinos de voltaje.
- Cuanto mayor sea el volumen de refrigerante de un frigorífico, mayor debe ser el lugar de instalación. Si el lugar de instalación es demasiado pequeño, el refrigerante inflamable y la mezcla de aire se acumularán en caso de fuga de refrigerante en el sistema de refrigeración. El espacio mínimo necesario para cada 8 gr de refrigerante es de 1 m³. En la etiqueta de tipo se indica la cantidad de refrigerante del aparato.
- No se debe instalar el aparato en lugares expuestos a la luz solar directa, debiendo mantenerlo alejado de fuentes de calor como quemadores, radiadores, etc.

Si es inevitable instalar el producto cerca de una fuente de calor, se debe utilizar una placa aislante adecuada entre ellas y se deben mantener las siguientes distancias mínimas a la fuente de calor:

- A un mínimo de 30 cm de distancia de fuentes de calor como hornos, calentadores o estufas,
- A un mínimo de 5 cm de distancia de los hornos eléctricos.

Instrucciones de seguridad

- La clase de protección del aparato es el Tipo I. Enchúfelo en un zócalo con toma a tierra que se ajuste a los valores de voltaje, corriente y frecuencia indicados en la etiqueta de tipo del aparato. El enchufe debe estar equipado con un disyuntor de 10 A - 16 A. Nuestra empresa no será responsable de los daños que se produzcan cuando el producto se utilice sin toma a tierra y sin conexión eléctrica, de acuerdo con la normativa local y nacional.
- El aparato no debe estar enchufado durante la instalación. De otra forma, existe el riesgo de una descarga eléctrica y lesiones.
- No enchufar el aparato en tomas que estén sueltas, descolocadas, rotas, sucias o grasientas, o que supongan un riesgo de entrar en contacto con el agua.
- Canalizar el cable de corriente y las mangueras del aparato (si las hubiera), de forma que no supongan un riesgo de tropiezo.
- La exposición de las partes con corriente o del cable de corriente a la humedad puede causar un cortocircuito. Por lo tanto, no instalar el aparato en lugares como garajes o lavanderías donde la humedad sea alta o el agua pueda salpicar. Si el frigorífico se moja con agua, desenchúfelo y llame al servicio técnico autorizado.
- No conectar nunca el frigorífico a ningún dispositivo de ahorro de energía. Estos podrían ser dañinos para el mismo.

1.6- Seguridad durante el funcionamiento

- No utilizar nunca disolventes químicos en el aparato. Hay riesgo de explosión.
- Si el aparato no funciona bien, desenchúfelo y no lo utilice hasta que sea reparado por el servicio técnico autorizado. Existe un riesgo de descarga eléctrica.
- No poner sobre el aparato, ni cerca del mismo, ninguna fuente de llama, como velas encendidas o cigarrillos, entre otras cosas.
- No subir encima del aparato. Existe el riesgo de caerse y lesionarse.
- No dañar las tuberías de refrigeración con objetos afilados ni punzantes. El refrigerante que puede salir cuando se perforan las tuberías, las extensiones de éstas o los revestimientos de la superficie, causa irritaciones en la piel y lesiones en los ojos.
- No colocar ni utilizar dispositivos eléctricos en el interior de la nevera ni del congelador, salvo que lo recomiende el fabricante.
- Procurar no atrapar las manos ni ninguna otra parte del cuerpo en las partes móviles del interior del frigorífico. Cuidado con no estrujarse los dedos entre la puerta y el frigorífico. Cuidado al abrir y cerrar la puerta, sobre todo si hay niños alrededor.
- No comer nunca helado, cubitos de hielo o comida congelada justo después de sacarlos de la nevera. Existe el riesgo de quemaduras por congelación.
- Si las manos están mojadas, no tocar las paredes interiores ni las piezas metálicas del congelador ni los alimentos almacenados en él. Existe el riesgo de quemaduras por congelación.
- No meter en el congelador latas ni botellas que contengan bebidas gaseosas o líquidos congelables. Podrían explotar. Hay riesgo de lesiones o de daños materiales.
- No colocar cerca del frigorífico ni utilizar aerosoles inflamables, materiales inflamables, hielo seco, sustancias químicas o materiales similares sensibles al calor. Hay riesgo de explosión o de incendios.
- No guardar en el aparato ningún material explosivo que contenga materiales inflamables, como latas de aerosol.
- No colocar recipientes llenos de líquido sobre el aparato. Salpicar agua en una pieza eléctrica puede causar una descarga eléctrica o el riesgo de incendio.
- Este aparato no está diseñado para almacenar medicamentos, plasma sanguíneo, preparados de laboratorio ni otras sustancias y productos médicos similares sujetos a la Directiva sobre productos médicos.
- Un uso del aparato diferente al previsto puede hacer que los productos almacenados en su interior se deterioren o se echen a perder.
- Si el frigorífico está equipado con luz azul, no la mire con instrumentos ópticos. No mirar directamente a la luz LED UV durante mucho tiempo. La misma podría causar fatiga ocular.

Instrucciones de seguridad

- Evitar sobrecargar el frigorífico. El contenido del frigorífico puede caer al abrir la puerta, causando lesiones o daños. Pueden surgir problemas similares si se coloca algún objeto sobre el producto.
- Para evitar lesiones, asegurarse de haber limpiado todo el hielo y el agua que pueda haber caído o salpicado en el suelo.
- Cambiar la posición de los estantes y portabotellas en la puerta del frigorífico sólo cuando estén vacíos. Existe el riesgo de lesiones.
- No colocar objetos que puedan caerse o volcarse sobre el aparato. Éstos podrían caerse al abrir la puerta y causar lesiones y/o daños materiales.
- No golpear ni ejercer una fuerza excesiva sobre las superficies de vidrio. Los cristales rotos pueden causar lesiones y/o daños materiales.
- El sistema de refrigeración del aparato contiene refrigerante R600a: En la etiqueta de tipo se indica el tipo de refrigerante del aparato. El refrigerante es inflamable. Por tanto, cuidado con no dañar el sistema de refrigeración ni las tuberías con el aparato funcionando. Si las tuberías están dañadas:
 - No tocar el aparato ni el cable de corriente,
 - Mantener alejadas las posibles fuentes de fuego que puedan hacer que el aparato se incendie.
 - Ventilar la zona donde se encuentre el aparato. No usar ventiladores.
 - Llamar al servicio técnico autorizado.

- Si el aparato está estropeado y ve una fuga de refrigerante, por favor, aléjese del refrigerante. Podría causar quemaduras por contacto con la piel.

Para artículos con dispensadores de agua o máquinas de hielo

- Utilizar únicamente agua potable. No llenar el depósito de agua con ningún líquido, como zumo de fruta, leche, bebidas gaseosas o alcohólicas, que no sean aptos para su uso en el dispensador de agua.
- Hay riesgos para la salud y la seguridad.
- Para evitar accidentes o lesiones, impedir que los niños jueguen con el dispensador de agua o la máquina de hielo (Icematic).

- No meter los dedos ni ninguna otra cosa en el orificio del dispensador de agua, en el canal de agua ni en el contenedor de la máquina de hielo. Hay riesgo de lesiones o de daños materiales.

1.7- Seguridad en la limpieza y el mantenimiento

- No tirar del mango de la puerta si necesita mover el aparato para limpiarlo. Este se podría romper y causar lesiones al ejercer fuerza excesiva sobre el mismo.
- No rociar ni verter agua sobre ni dentro del aparato para su limpieza. Existe el riesgo de incendios y de electrocución.
- No utilizar herramientas afiladas ni abrasivas para limpiar el aparato. No utilizar ningún limpiador, detergente, gasolina, diluyente, alcohol, barniz, ni ningún otro producto de limpieza similar.
- Utilizar únicamente productos de limpieza y mantenimiento en el interior del producto que no sean perjudiciales para los alimentos.
- No utilizar nunca vapor ni limpiadores a vapor para limpiar o descongelar el aparato. El vapor entra en contacto con las partes en tensión del frigorífico, provocando un cortocircuito o una descarga eléctrica.
- Asegurarse de que no entre agua en los circuitos electrónicos ni en los elementos de iluminación del aparato.
- Utilizar un paño limpio y seco para limpiar los materiales extraños o el polvo de las clavijas del enchufe. No utilizar ningún paño húmedo ni mojado para limpiar el enchufe. Existe el riesgo de incendios y de electrocución.

1.8- HomeWhiz

- Al utilizar el aparato a través de la aplicación HomeWhiz, se deben respetar las advertencias de seguridad, incluso cuando se esté lejos del aparato. También deberá respetar las advertencias en la aplicación.

1.9- Iluminación

- Cuando sea necesario cambiar el LED/la bombilla utilizada para la iluminación, llamar al servicio técnico autorizado.

2 Condiciones medio ambientales

2.1 En cumplimiento de la Directiva WEEE, y la eliminación del aparato:

Este aparato cumple con la Directiva WEEE (RAEE) de la UE (2012/19/EU). Este producto lleva un símbolo de la clasificación de los equipos eléctricos y electrónicos WEEE (RAEE).



Este símbolo indica que este producto no se desechará con otros residuos domésticos al final de su vida útil. El aparato usado debe ser entregado en el punto de recogida oficial para el reciclaje de

aparatos eléctricos y electrónicos. Para encontrar estos puntos de limpieza, por favor, póngase en contacto con las autoridades locales o con la tienda en la que compró el producto. Cada hogar desempeña un papel importante en la recuperación y el reciclaje de los aparatos viejos. La eliminación apropiada de los aparatos usados ayuda a prevenir posibles consecuencias negativas en el medio ambiente y la salud humana.

2.2 Cumplimiento de la Directiva RoHS

El producto que ha adquirido cumple con la Directiva de UE RoHS (2011/65/UE). No contiene materiales nocivos ni prohibidos especificados en la Directiva.

2.3 Información sobre el paquete



Los materiales de embalaje del aparato son fabricados a partir de materiales reciclables, de acuerdo con nuestra Reglamentación Nacional para el Medio

Ambiente. No se deshaga de los materiales de embalaje junto con los desechos domésticos o de otro tipo. Llévelos a los puntos de recolección de material de embalaje designados por las autoridades locales.

3 Su frigorífico

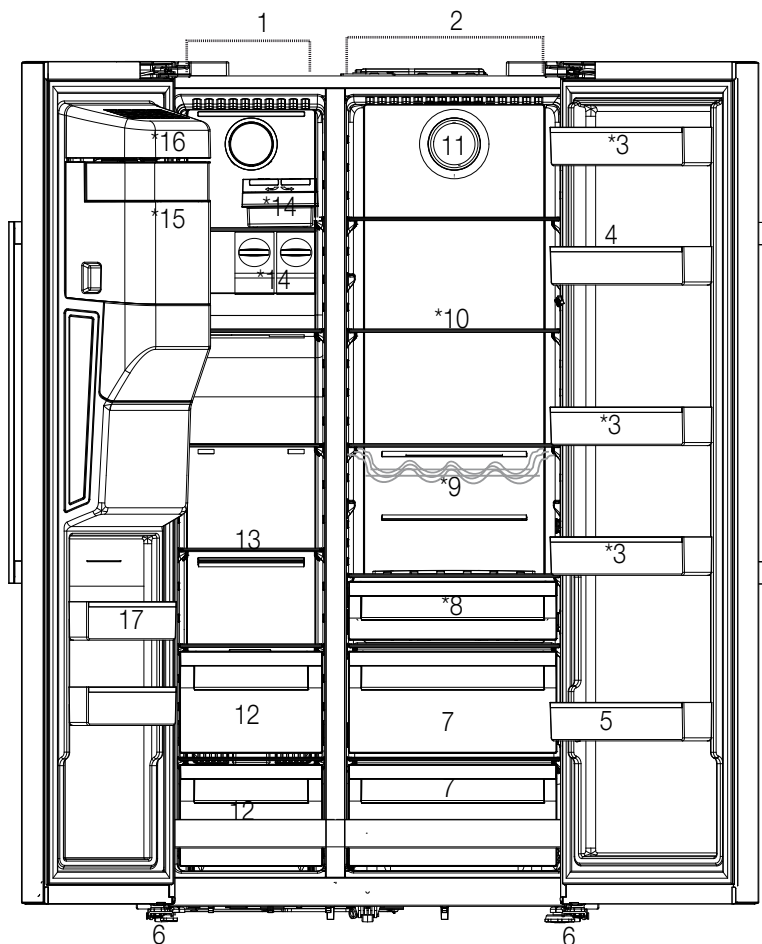

- | | |
|---|--|
| 1. Compartimento del congelador | 10. Estantes de vidrio |
| 2. Compartimento refrigerador | 11. Ventilador |
| 3. Puertas los estantes del compartimento refrigerador | 12. Compartimentos de almacenamiento para alimentos congelados |
| 4. Porta Huevos | 13. Estantes de cristal del compartimento frigorífico |
| 5. Estante de Botella | 14. Icematic |
| 6. Soportes ajustables | 15. Depósito de hielo |
| 7. Cajón de verduras | 16. Tapa decorativa de la hielera |
| 8. El contenedor de productos lácteos (almacenamiento frío) | 17. Puertas de los estantes del congelador |
| 9. Estante de Botella | |

Puede no estar disponible en todos los modelos



***Opcional:** Las imágenes en esta guía del usuario son esquemáticas y es posible que no sean exactamente iguales que su aparato. Si el aparato no contiene las partes pertinentes, entonces la información pertenece a otros modelos.

4 Instalación

4.1 Ubicación correcta para instalación



¡Primero lea la sección de "Instrucciones de Seguridad"!

Su producto requiere una circulación de aire adecuada para funcionar eficientemente. Si el producto va a ser colocado en un hueco, recuerde dejar al menos 5 cm de espacio entre el producto y el techo, la pared trasera y las paredes laterales.

Si el producto va a ser colocado en un hueco, recuerde dejar al menos 5 cm de espacio entre el producto y el techo, la pared trasera y las paredes laterales. Compruebe si el componente de protección de la parte trasera se encuentra colocado en su lugar (en caso de ser suministrado con el producto). Si el componente no está disponible, o si se pierde o se cae, coloque el producto de manera que quede un espacio libre, de al menos 5 cm, entre la superficie trasera del producto y la pared de la habitación. El espacio libre en la parte trasera es importante para el funcionamiento eficiente del producto.



ADVERTENCIA: No utilice alargadores de cables ni enchufes múltiples, en la conexión de alimentación.



ADVERTENCIA: El fabricante no asume ninguna responsabilidad por cualquier daño causado por el trabajo llevado a cabo por personas no autorizadas.



ADVERTENCIA: El cable de alimentación del aparato debe ser desenchufado durante la instalación. ¡El no hacerlo puede resultar en la muerte o lesiones graves!



ADVERTENCIA: Si el espacio de la puerta es demasiado estrecho para que el aparato pase, quite la puerta y gire el aparato hacia los lados, y si esto no funciona, póngase en contacto con el servicio técnico autorizado.

- Coloque el aparato sobre una superficie plana para evitar vibraciones.
- Coloque el aparato al menos a 30 cm de distancia del calentador, estufa o fuentes de calor y por lo menos a 5 cm de distancia de hornos eléctricos.

- No exponga el aparato a la luz solar directa ni lo mantenga en ambientes mojados.
- El aparato requiere la circulación de aire adecuada para funcionar de manera eficiente. Si el aparato será colocado en una alcoba, recuerde que debe dejar al menos 5 cm de distancia entre el aparato, el techo y las paredes.

4.2 Fijación de las cuñas de plástico

Utilice las cuñas de plástico que acompañan al aparato para proporcionar espacio suficiente para la circulación del aire entre el aparato y la pared.

- 1- Para colocar las cuñas, quite los tornillos en el aparato y utilice los tornillos provistos con las cuñas.

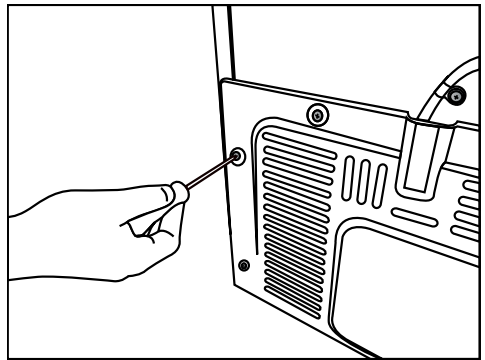

- 2- Coloque 2 cuñas de plástico sobre la cubierta de la ventilación como se muestra en la figura.

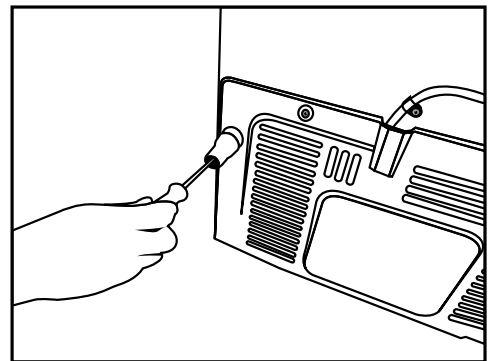

Instalación

A fin de ajustar las puertas verticalmente,

- Afloje la tuerca de fijación situada en la parte inferior.
- Atornille la tuerca de ajuste (CW/CCW) según la posición de la puerta
- Apriete la tuerca de fijación para la posición final

A fin de ajustar las puertas horizontalmente,

- Afloje el tornillo de fijación situada en la parte inferior
- Afloje el perno de fijación de la parte superior
- Atornille el perno de ajuste (CW/CCW) del lado según la posición de la puerta
- Apriete el perno de fijación de parte superior para la posición final
- Apriete el tornillo de fijación situada en la parte inferior

4.3 Ajuste de los pies

Si el aparato no se encuentra en situación de equilibrio, ajuste los soportes delanteros ajustables por la derecha o hacia la izquierda girando.

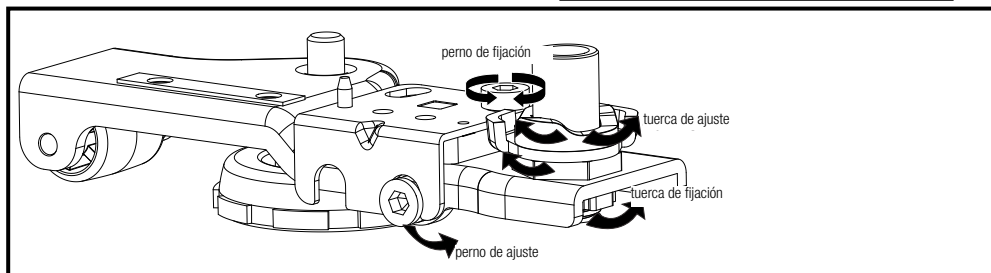
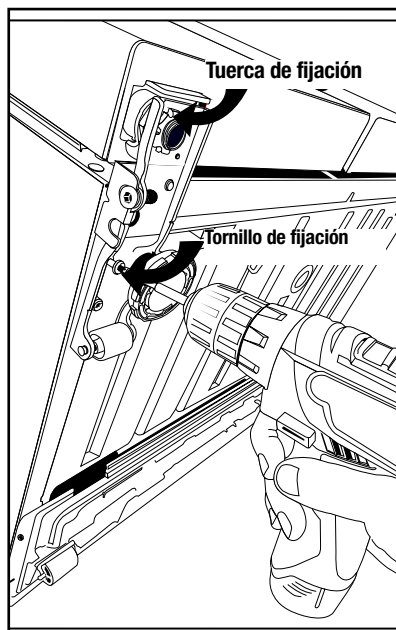
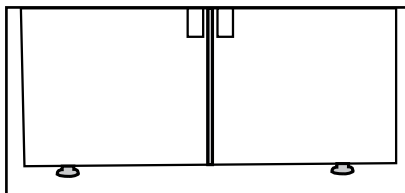

Instalación

4.4 Conexión eléctrica



ADVERTENCIA: No utilice alargadores de cables ni enchufes múltiples, en la conexión de alimentación.



ADVERTENCIA: Un cable de corriente dañado deberá ser reemplazado por el Servicio Autorizado.

- Nuestra empresa no asumirá la responsabilidad de cualquier daño debido al uso sin conexión de tierra y a la electricidad en el cumplimiento de las normativas nacionales.
- El enchufe del cable de alimentación debe ser de fácil acceso después de la instalación.



AVISO: ¡Superficie caliente!
En las paredes laterales de su producto existen tubos de enfriamiento para mejorar el sistema de refrigeración. Es posible que el fluido a alta presión fluya a través de estas superficies y ocasione superficies calientes en las paredes laterales. Esto es normal y no requiere servicio. Tenga cuidado cuando toca estas áreas.

4.5 Conexión de agua

(Opcional)



ADVERTENCIA: Desenchufe el aparato y la bomba de agua (si está disponible) durante la conexión.

Las conexiones de la toma de agua, el filtro y el garrafón del aparato deben ser realizadas por el servicio autorizado. El aparato puede ser conectado a un garrafón o directamente a la red de agua, dependiendo del modelo. Para establecer la conexión, la manguera de agua primero se debe conectar al aparato.

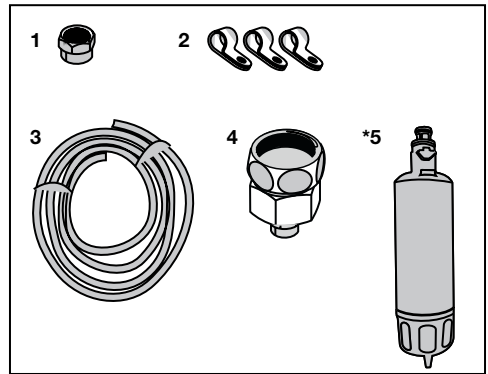

Revise las siguientes piezas que se suministran con el modelo de su aparato:

1. Conector (1 pieza): Se utiliza para conectar la manguera de agua a la parte posterior del aparato.
2. Clip de la manguera (3 piezas): Se utiliza para fijar la manguera de agua en la pared.
3. Manguera de agua (1 pieza, 5 metros con diámetro de 1/4 de pulgada): Se utiliza para la conexión de agua.
4. Adaptador de grifo (1 pieza): Se compone de un filtro poroso, que se utiliza para la conexión a la red de agua fría.
5. Filtro de agua (1 pieza *Opcional): Se utiliza para conectar la red de agua al aparato. El filtro de agua no es necesario si hay una conexión de garrafón disponible.

4.6 Conexión de la manguera de agua al aparato

Para conectar la manguera de agua al aparato, siga las siguientes instrucciones.

1. Quite el conector del adaptador de la boquilla de la manguera en la parte posterior del aparato y conecte la manguera a través del conector.

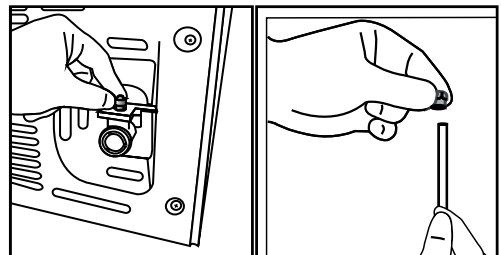

Instalación

- Empuje la manguera de agua hacia abajo con fuerza y conecte con el adaptador de la boquilla de la manguera.

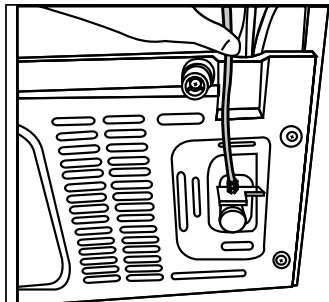

- Apretete el conector manualmente para fijar en el adaptador de la boquilla de la manguera. También puede apretar el conector con una llave de tubo o alicates.

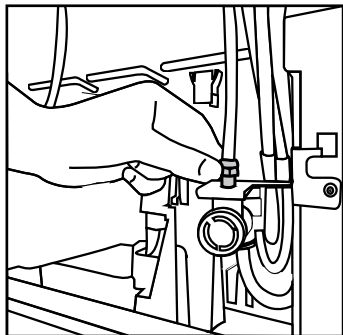

- Conecte el otro extremo de la manguera a la red de agua (vea la sección 4.7) o, para usar garrafón, a la bomba de agua (véase la sección 4.8).

4.7 Conexión a la toma de agua

(Opcional)

Para utilizar el aparato mediante la conexión a la red de agua fría, se debe instalar un conector de válvula estándar de 1/2 pulg. a la red de agua fría en su casa. Si el conector no está disponible o si no está seguro, consulte a un plomero calificado.

1. Separe el conector (1) del adaptador del grifo (2).

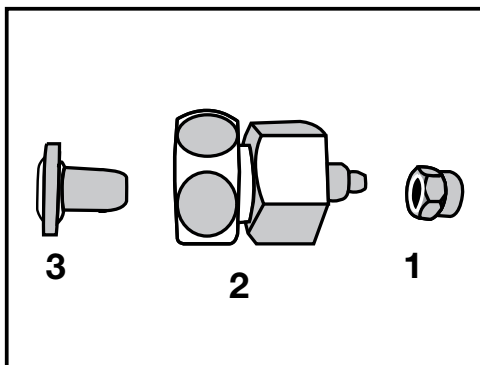

2. Conecte el adaptador del grifo de la válvula a la red de agua.

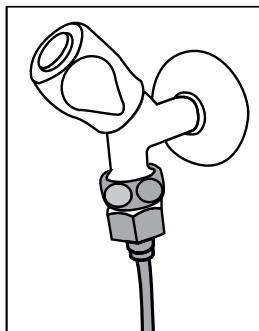

3. Una el conector alrededor de la manguera de agua.

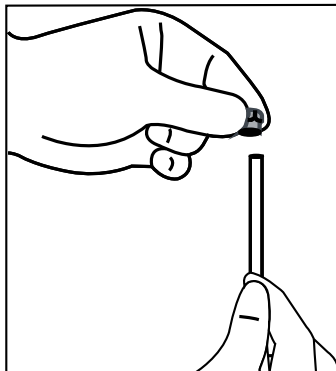

Instalación

4. Una el conector en el adaptador del grifo y apriete a mano o con una herramienta.

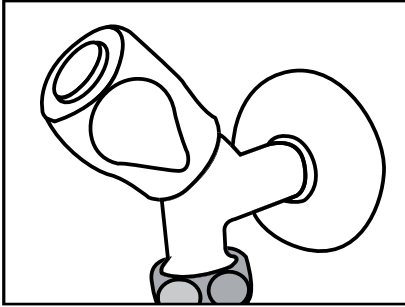

5. Para evitar daños, cambiando o desconectando accidentalmente la manguera, use los clips suministrados para fijar la manguera de agua adecuadamente.

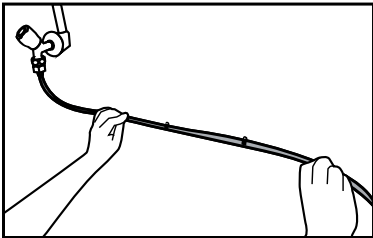

ADVERTENCIA: Después de abrir el grifo, asegúrese de que no haya fugas de agua en los extremos de la manguera de agua. En caso de fuga, cierre la válvula y apriete todas las conexiones con una llave de tubo o alicates.

4.8. Para los aparatos que usan garrafa de agua

(Opcional)

Para utilizar un garrafón para la conexión de agua del aparato, se debe instalar la bomba de agua recomendada por el servicio autorizado.

1. Conecte un extremo de la manguera de agua suministrada a la bomba para el aparato (vea 4.6) y siga las instrucciones siguientes.

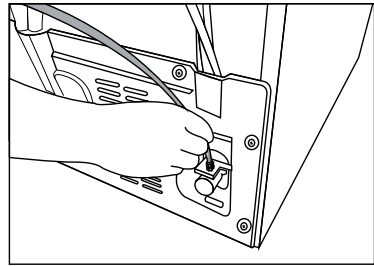

2. Conecte el otro extremo de la manguera de agua a la bomba de agua empujando la manguera en la entrada de la manguera de la bomba.

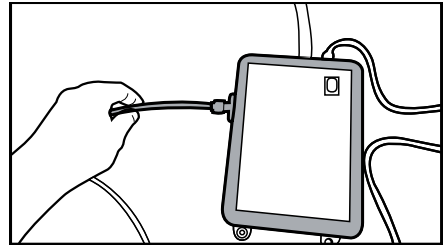

3. Coloque y fije la manguera de la bomba dentro del garrafón.

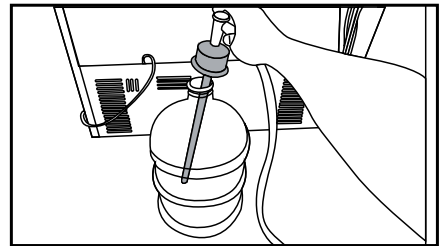

4. Una vez establecida la conexión, conecte y encienda la bomba de agua.



Por favor, espere 2-3 minutos después de arrancar la bomba para alcanzar la eficacia deseada.



Vea también la guía del usuario de la bomba para la conexión de agua.



Al utilizar garrafón, no se requiere el filtro de agua.

Instalación

4.9 Filtro de agua

(Opcional)

El aparato puede tener filtro interno o externo, dependiendo del modelo. Para instalar el filtro de agua, siga las siguientes instrucciones.

4.9.1. Fijación de un filtro externo en la pared (opcional)



ADVERTENCIA: No fije el filtro al aparato.

Revise las siguientes piezas que se suministran con el modelo de su aparato:

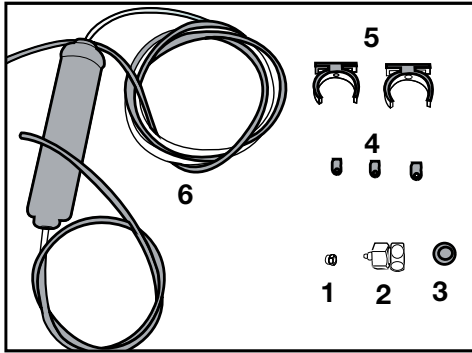

1. Conector (1 pieza): Se utiliza para conectar la manguera de agua a la parte posterior del aparato.
 2. Adaptador de grifo (1 pieza): Se utiliza para la conexión a la red de agua fría.
 3. Filtro poroso (1 pieza)
 4. Clip de la manguera (3 piezas): Se utiliza para fijar la manguera de agua en la pared.
 5. Dispositivo de conexión del filtro (2 piezas): Se utiliza para fijar el filtro a la pared.
 6. Filtro de agua (1 pieza): Se utiliza para conectar el aparato a la red de agua. El filtro de agua no es necesario cuando se utiliza una conexión a garrafón.
1. Conecte el adaptador del grifo de la válvula a la red de agua.
 2. Determine la ubicación para fijar el filtro externo. Fije la conexión del filtro (5) del aparato a la pared.

3. Coloque el filtro en posición vertical en el dispositivo de conexión de filtro, como se indica en la etiqueta. (6)

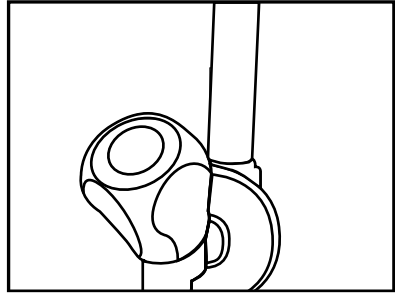

4. Conecte la manguera de agua que se extiende desde la parte superior del filtro al adaptador de conexión de agua del aparato, (vea 4.6.)

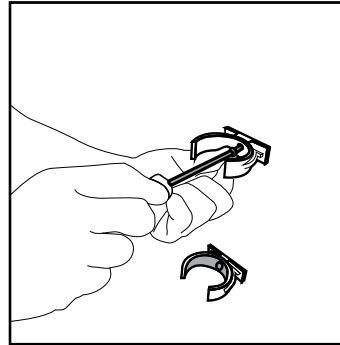

Una vez establecida la conexión, debe parecerse a la siguiente figura.

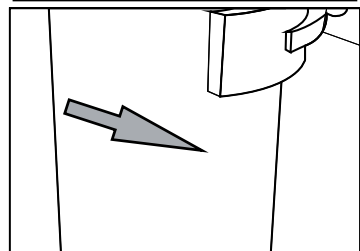
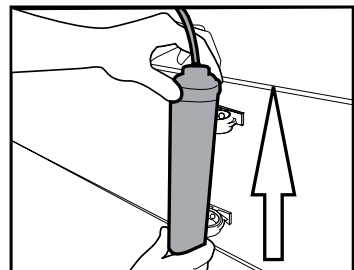

Instalación

4.9.2. Filtro interno

El filtro interno suministrado con el equipo no se instala después de la entrega, por favor, siga las siguientes instrucciones para instalar el filtro.

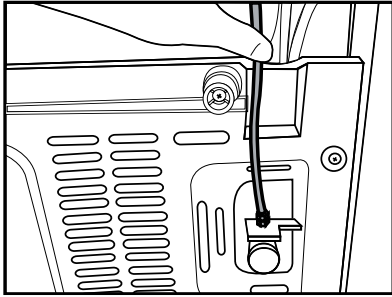

Tubo de agua:

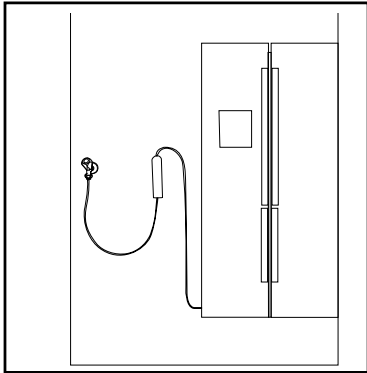

Tubo de garrafón:

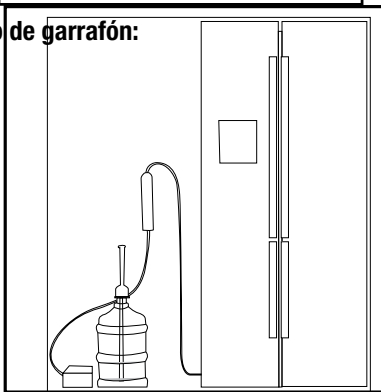

1. El indicador “Hielo apagado” (Ice Off) debe estar seleccionado al instalar el filtro. Cambie el indicador entre Encendido-Apagado (ON-OFF) con el botón “Hielo” (Ice) en la pantalla.

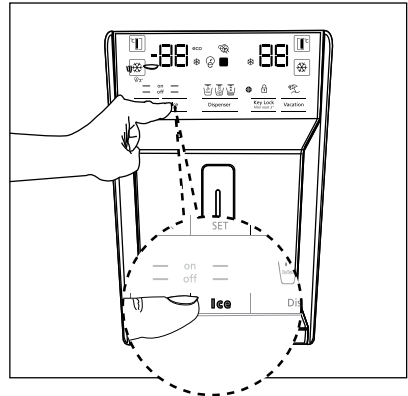

2. Retire la bandeja de vegetales para tener acceso al filtro de agua. Quite la cubierta de derivación del filtro de agua tirando del mismo.

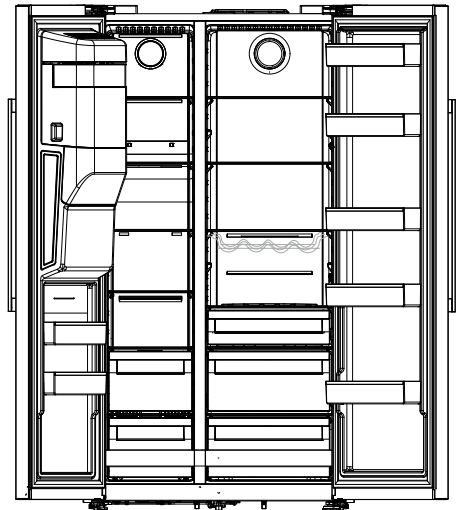

Instalación



Unas pocas gotas de agua pueden fluir después de retirar la cubierta, esto es normal.

Quite la cubierta de derivación del filtro de agua tirando del mismo.



Unas pocas gotas de agua pueden fluir después de retirar la cubierta, esto es normal.

3. Coloque la cubierta del filtro de agua en el mecanismo y empuje para bloquearla en su lugar.

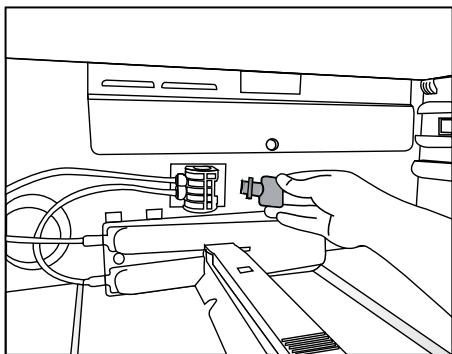

4. Pulse el botón "Hielo" (Ice) en la pantalla de nuevo para cancelar el modo de "Hielo apagado" (Ice Off).



El filtro de agua aclarará ciertas partículas extrañas en el agua. No eliminará los microorganismos en el agua.

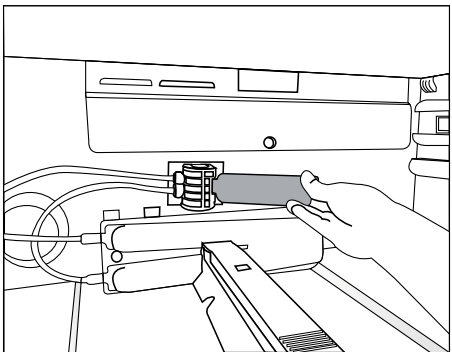

5 Preparación



¡Primero lea la sección de "Instrucciones de Seguridad"!

5.1 Qué hacer para ahorrar energía



La conexión del aparato a sistemas de ahorro de energía electrónica es perjudicial, ya que puede dañar el aparato.

- Para un aparato autosoportado; este aparato de refrigeración no está destinado a ser utilizado como aparato empotrado;
- No mantenga las puertas del frigorífico abiertas por largos periodos.
- No coloque alimentos ni bebidas calientes en el frigorífico.
- No llene demasiado el frigorífico, bloquear el flujo de aire interno reducirá la capacidad de enfriamiento.
- Dependiendo de las características del aparato, descongelar los alimentos congelados en el compartimento refrigerador garantizará el ahorro energético y preservará la calidad de los alimentos.
- Para garantizar el ahorro de energía y proteger los alimentos en mejores condiciones los alimentos se almacenarán en los cajones del compartimento refrigerador.

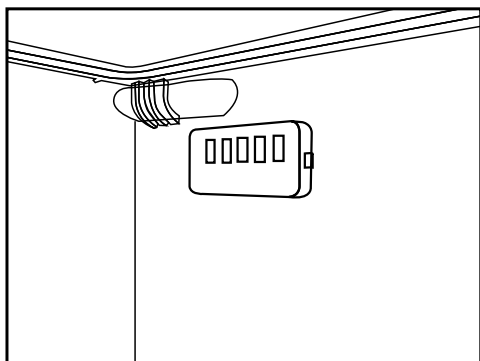

- Asegúrese de que los alimentos no estén en contacto con el sensor de temperatura del compartimento refrigerador descrito a continuación.
- Como el aire caliente y húmedo no penetra directamente en su aparato cuando las puertas no están abiertas, su aparato se optimiza en condiciones suficientes para proteger su comida. En esta función de ahorro de energía, las funciones y componentes como el compresor, el ventilador, el calentador, el descongelador, la iluminación, la pantalla, etc. funcionarán según las necesidades para consumir el mínimo de energía mientras mantienen la frescura de sus alimentos.
- Cuando existen varias opciones, los estantes de vidrio se deben colocar de forma que no se bloqueen las salidas de aire en la pared posterior, preferiblemente las salidas de aire permanecen debajo del estante de vidrio. Esta combinación podría ayudar a mejorar la distribución del aire y la eficiencia energética.

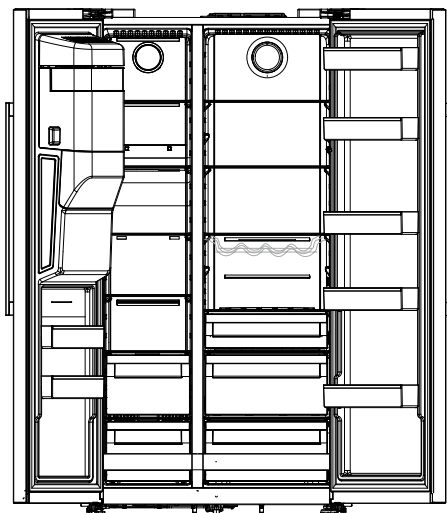

5 Preparación

5.2 Primera operación

Antes de utilizar el refrigerador, asegúrese de que se han realizado los preparativos necesarios de acuerdo con lo descrito en las secciones "Instrucciones de seguridad y medio ambiente" e "Instalación".

- Mantenga el aparato en funcionamiento sin colocar comida en su interior durante 12 horas y no abra la puerta, a menos que sea absolutamente necesario.



Un sonido se escuchará cuando el compresor esté activado. Es normal escuchar que suene incluso cuando el compresor está inactivo, debido a los líquidos y los gases comprimidos en el sistema de refrigeración.



Es normal que los bordes delanteros del frigorífico se sientan cálidos. Estas áreas están diseñadas para calentarse con el fin de evitar la condensación.



En algunos modelos, el panel indicador se apaga automáticamente 1 minutos después de que la puerta se cierre. Se reactivará cuando la puerta sea abierta o se pulse cualquier botón.

6 Operación del Producto



¡Primero lea la sección de "Instrucciones de Seguridad"!

- Para agilizar la operación de descongelación, no utilice ninguna herramienta mecánica ni ninguna otra que no sea la recomendada por el fabricante.
- Las partes del frigorífico tales como la puerta y los cajones no se deben utilizar como soporte ni como escalón. Esto podría causar que el producto se vuelque o que se dañen sus componentes.
- El producto se utilizará solamente para almacenar alimentos.
- Cierre la válvula de agua si estará fuera de casa (por ejemplo, de vacaciones) y no utilizará la Máquina de Hielo o el dispensador de agua durante un largo periodo de tiempo. En caso contrario, pueden producirse fugas de agua.

6.1 Apagado del producto

- Si no va a utilizar el producto durante un período prolongado;
 - desenchúfalo,
 - retire los alimentos para evitar los olores,
 - espere hasta que el hielo se descongele,
 - limpie el interior y espere hasta que se seque.
 - deje las puertas abiertas para evitar que se dañen los plásticos internos de la carrocería.

6 Operación de Producto

¡Primero lea la sección de "Instrucciones de Seguridad"!

6.2 Panel indicador

Los tableros indicadores pueden variar dependiendo del modelo de su aparato.

Las funciones audiovisuales del panel de indicadores le ayudarán a usar el refrigerador.

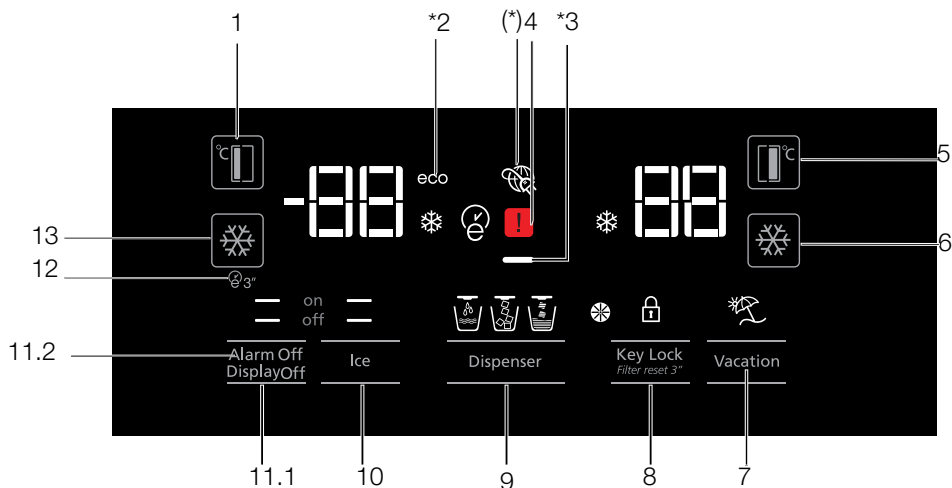

1. Ajuste de temperatura del compartimento congelador
2. Modo de ahorro
3. Función de ahorro de energía (visor apagado):
4. Apagón/Temperatura alta / luz de advertencia de error
5. Ajuste de temperatura del compartimento frigorífico
6. Refrigeración rápida
7. Función de vacaciones
8. Bloqueo del teclado / cancelación de la alerta de sustitución de filtro
9. Selección de agua, hielo picado o cubitos
10. Activación/desactivación de la fabricación de hielo
11. Visor encendido/apagado /Aviso de desconexión de la alarma
12. Autoeco
13. Congelación rápida

***Puede no estar disponible en todos los modelos**



***Opcional:** Las opciones mostradas son opcionales; podría haber diferencias en cuanto a la forma y ubicación de las funciones que se hallan en la pantalla del aparato en cuestión.

Uso del aparato

1. Ajuste de temperatura del compartimento congelador

Pulsar el botón () permitirá ajustar la temperatura del compartimento congelador a -18, -19, -20, -21, -22, -23, -24, -18...

2. Modo de ahorro

Indica que el frigorífico está funcionando con el modo de ahorro energético. Este indicador estará activo cuando el compartimento congelador se fije en -18 °C o bien se esté realizando un proceso de enfriamiento energéticamente eficiente mediante la función Eco-Extra.(ECO)

3. Función de ahorro de energía (pantalla apagada)

Si las puertas de la nevera se mantienen cerradas durante un tiempo largo, la función de ahorro de energía se activa automáticamente y el símbolo de ahorro de energía se ilumina. Si la función de ahorro de energía está activa, todos los símbolos del visor se apagarán excepto el símbolo de energía. Cuando el modo de ahorro de energía está activo, si se pulsa cualquier botón o se abre la puerta, la función de ahorro de energía se cancelará y los símbolos en el visor volverán a su estado normal.

La función de ahorro de energía se activará durante la entrega desde la batería y no se puede cancelar.

4. Apagón/Temperatura alta / luz de advertencia de error

Este indicador () se iluminará en caso de que la temperatura falle o se den avisos de errores. Si observa este indicador encendido, por favor, consulte el apartado «soluciones recomendadas para los problemas» de esta guía.

Este indicador se ilumina durante un apagón, fallos de alta temperatura y avisos de errores. Durante apagones prolongados, parpadeará en el visor la temperatura más alta registrada que alcance el compartimento del congelado Después de comprobar los alimentos ubicados en el compartimento del congelador, pulse el botón de apagado de la alarma para aclarar la advertencia.

Por favor, consulte la sección «remedios aconsejados para la solución de problemas» si ve que la luz está iluminada.

5. Ajuste de temperatura del compartimento frigorífico

Después de pulsar el botón () , puede ajustar el compartimento frigorífico a 8,7,6,5,4,3,2.. respectivamente.

6. Refrigeración rápida

Para una refrigeración rápida, pulse el botón. Esto activará el indicador de refrigeración rápida () . Pulse de nuevo este botón para desactivar esta función.



Use esta función cuando coloque alimentos frescos en el compartimento frigorífico o para enfriar rápidamente los alimentos. Cuando esta función esté activa, el frigorífico funcionará durante 1 hora.

7. Función de vacaciones

Cuando la función de Vacaciones () esté activa, la temperatura del compartimento refrigerador mostrará la inscripción «--» y no habrá ningún proceso de refrigeración activo en el compartimento frigorífico. Esta función no es adecuada para conservar alimentos en el compartimento frigorífico. Los otros compartimentos permanecerán fríos con la temperatura correspondiente para cada compartimento.

Para cancelar la función de Vacaciones, pulse de nuevo el botón. ()

8. Bloqueo del teclado / Bloqueo del teclado / Cancelación de alerta de sustitución de filtro

Pulse el botón de Bloqueo del teclado () para activar el Bloqueo del teclado. También puede usar esta función para evitar cambiar los ajustes de temperatura del frigorífico. El filtro de agua debe sustituirse cada 6 meses. Mantenga pulsado el botón () durante 3 segundos para desactivar la luz de alerta del filtro.

Uso del aparato

9. Selección de agua, hielo picado o cubitos

Use el botón 8 para navegar por las funciones de agua (👉), cubitos (👉) y hielo picado (👉). El indicador activo permanecerá encendido.

10. Activación/desactivación de la fabricación de hielo

Pulse el botón para cancelar (👉) o activar (👉) off (👉) la fabricación (on (👉)) de hielo.

11.1 Visor encendido/apagado

Pulse el botón (👉 off) para cancelar (XX) o activar (👉 on) la fabricación de hielo.

11.2 Aviso de desconexión de la alarma

En caso de apagón/alarma de alta temperatura, pulse el botón de desconexión de alarma para eliminar el aviso después de comprobar los alimentos en el compartimento del congelador.

12. Autoeco

Pulse el botón de autoeco (👉) durante 3 segundos para activar esta función. Si la puerta permanece cerrada durante un periodo prolongado de tiempo con esta función activada, la zona de refrigeración pasará a un modo de funcionamiento más económico. Pulse de nuevo este botón para desactivar la función.

El indicador se encenderá después de 6 horas cuando la función autoeco esté activa (👉).

13. Congelación rápida

Para la función de congelación rápida, pulse el botón ; esto activará el indicador de congelación rápida (👉).

Cuando se activa la función de congelación rápida, el indicador de congelación rápida se iluminará y el indicador de temperatura del compartimento del congelador mostrará el valor -27. Presione el botón de congelación rápida (👉) de nuevo para cancelar esta función. El indicador de congelación rápida se apagará y volverá a la configuración normal.

La función de congelación rápida se cancela automáticamente después de 24 horas, si no es

cancelada por el usuario. Para congelar una gran cantidad de alimentos frescos, pulse el botón de congelación rápida 24 horas antes de colocar los alimentos en el compartimento del congelador.

6.3 Módulo desodorante

(FreshGuard)

(Esta función es opcional)

El módulo de desodorización elimina rápidamente los malos olores de su frigorífico antes de que penetren en las superficies. Gracias a este módulo, que se coloca en el techo del compartimento de alimentos frescos, los malos olores se disuelven mientras el aire pasa activamente por el filtro de olores y, a continuación, el aire que ha sido limpiado por el filtro vuelve a salir al compartimento de alimentos frescos. De esta manera, los olores no deseados que pueden surgir durante el almacenamiento de los alimentos en el frigorífico se eliminan antes de que penetren en las superficies.

Esto se consigue gracias al ventilador, al LED y al filtro de olores integrado en el módulo.

Cuando desee utilizar el módulo desodorizador, actíVELO desde el botón indicador.

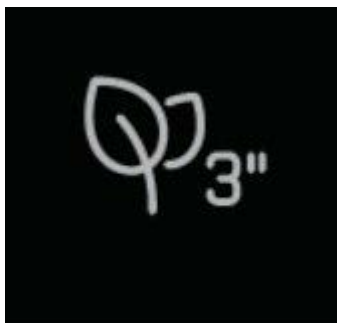

6.4 Cajón de verduras con control de humedad (EverFresh+)

(Opcional)

Gracias al cajón de verduras con control de humedad, las verduras y frutas pueden almacenarse durante más tiempo en un ambiente con condiciones de humedad ideales. Con el sistema de ajuste de la humedad con 3 opciones en la parte delantera del frigorífico, puede controlar el nivel de humedad interior del compartimiento en función de los alimentos que almacena. Le recomendamos almacenar sus alimentos seleccionando la opción de verduras cuando almacene sólo verduras, la opción de frutas cuando almacene sólo frutas y la opción de alimentos mixtos cuando almacene alimentos mixtos.

Para mejorar el periodo de conservación de los alimentos y aprovechar mejor el sistema de control de la humedad, recomendamos que las verduras y frutas no se almacenen en bolsas. El hecho de dejarlas en bolsas de plástico hace que las verduras se pudran en poco tiempo. Es recomendable que los pepinos y los brócolis, en particular, no se almacenen en bolsas cerradas. Cuando no se prefiera el contacto con otras verduras, utilice materiales de envasado, como el papel, que tienen un cierto nivel de porosidad en términos de higiene.

A la hora de colocar las verduras, ponga las pesadas y duras en el fondo y las ligeras y blandas en la parte superior, considerando los pesos específicos de las verduras.

No ponga las frutas que producen gran cantidad de gas etileno, tales como la pera, el albaricoque, el melocotón y sobre todo la manzana, en el mismo cajón con otras verduras y frutas. El gas etileno procedente de estas frutas puede hacer que otras verduras y frutas maduren más rápido y que se pudran en un periodo de tiempo más corto.

6.5 Luz Azul/HarvestFresh (Opcional)

Para Luz Azul,

Las verduras y frutas almacenadas en cajones iluminados con luz azul siguen realizando la fotosíntesis y conservando sus niveles de vitamina C gracias al efecto de la longitud de onda de la luz azul.

Para HarvestFresh,

Las verduras y frutas que se almacenan en los cajones iluminados con la tecnología HarvestFresh conservan sus niveles de vitaminas (vitaminas A y C) por un período más largo gracias a los ciclos de luz azul, verde, roja y oscura que simulan el ciclo del día.

Al abrir la puerta de su frigorífico durante el periodo de oscuridad de la tecnología HarvestFresh, su frigorífico lo detectará automáticamente e iluminará el cajón con una de las luces azul, verde o roja, respectivamente, para su comodidad. El periodo de oscuridad continuará al cerrar la puerta del frigorífico de forma que representará el periodo nocturno del ciclo diurno.

Uso del aparato

6.6 Uso de la fuente de agua

(Esta función es opcional)



Los primeros vasos de agua tomados del dispensador estarán normalmente cálidos.



Si el dispensador de agua no se utiliza durante mucho tiempo, deseche los primeros vasos de agua para obtener agua limpia.

1. Empuje el brazo del dispensador de agua con su vaso. Resultará más fácil empujar el brazo con la mano si se utiliza un vaso de plástico blando.
2. Después de llenar el vaso con agua conforme a su deseo, suelte el brazo.

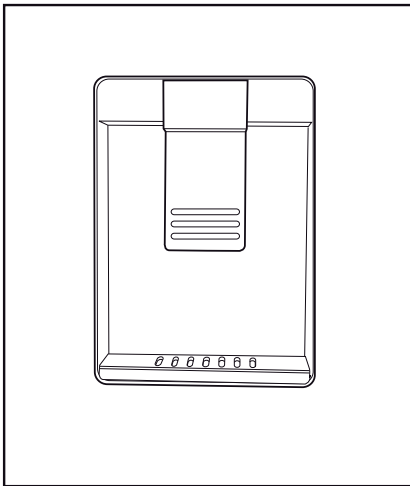

La cantidad de flujo de agua que sale de la fuente depende de la presión que se ejerza sobre el brazo. Para evitar el desbordamiento suelte la presión en el brazo levemente a medida que aumenta el nivel de agua en su vaso/ contenedor. Si presiona ligeramente el brazo, el agua goteará; esto es normal y no se trata de un fallo.

6.7 Llenar el depósito de agua de la fuente de agua

Abra la tapa del depósito de agua tal como se muestra en la figura. Rellene con agua potable pura y limpia. Cierre la tapa.

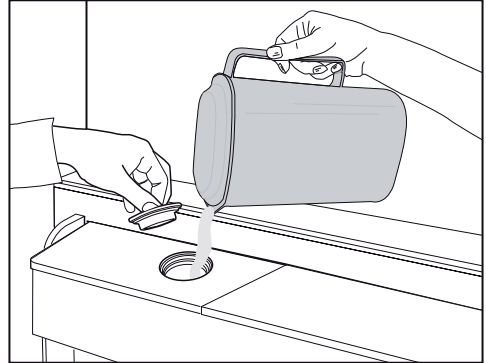

6.8 Limpieza del depósito de agua

Retire el depósito de carga de agua en el interior del estante de la puerta.

Separe sosteniendo ambos lados del estante de la puerta.

Sujete ambos lados del tanque de agua y retire a un ángulo de 45°.

Retire y limpie la tapa del depósito de agua.

Uso del aparato

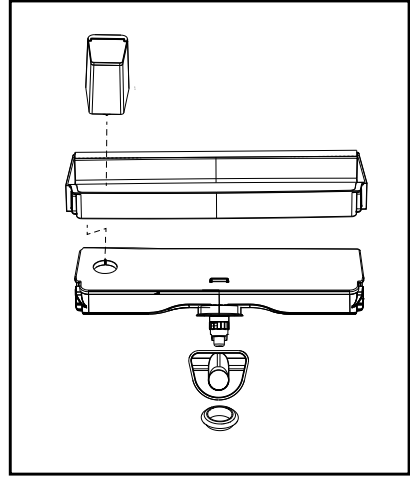
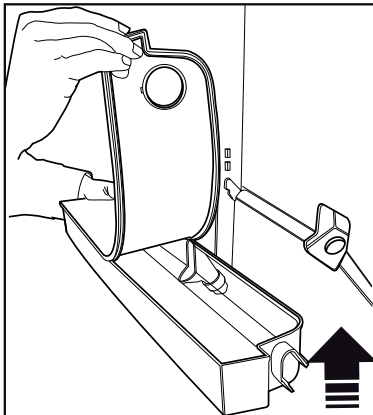
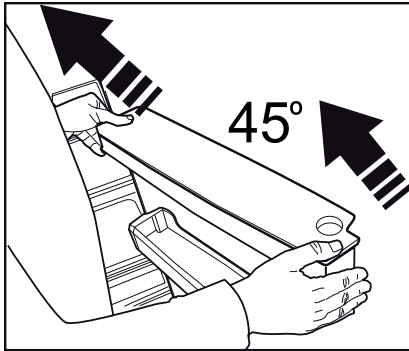
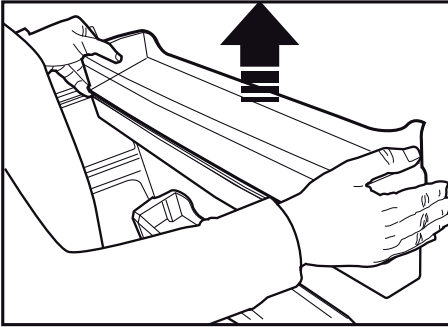

No llene el depósito de agua con jugo de frutas, bebidas gaseosas, bebidas alcohólicas ni cualquier otro líquido incompatible para su uso en el dispensador de agua. El uso de tales líquidos causará un mal funcionamiento y daños irreparables en el dispensador de agua. El uso del dispensador de esta manera no está dentro del alcance de la garantía. Certos aparatos químicos y aditivos en las bebidas/líquidos pueden causar daños materiales en el depósito de agua.



Los componentes del dispensador del tanque de agua no se pueden lavar en el lavavajillas.



Los componentes del tanque de agua y del dispensador de agua no deben ser lavados en el lavavajillas.

6.9 El contenedor de productos lácteos (almacenamiento frío)

(Esta función es opcional)

"El contenedor de productos lácteos (almacenamiento frío)" proporciona una temperatura más baja dentro del compartimiento del frigorífico. Utilice este contenedor con el fin de almacenar productos de charcutería (salami, salchichas, productos lácteos, etc.) que requieren una temperatura de almacenamiento más baja o productos de carne, pollo o pescado para su consumo inmediato. No almacene frutas y vegetales dentro de este compartimento.

6.10 Cajón para verduras

El cajón de vegetales del frigorífico está diseñada para mantener los cajones frescos por preservar la humedad. Para este propósito, la circulación general aire frío se intensifica en el cajón. Mantenga las frutas y vegetales en este compartimento. Mantenga las vegetales y frutas de hojas verdes por separado para prolongar su vida.

6.11 Ionizador

(Esta función es opcional)

El sistema ionizador en el conducto de aire del compartimento refrigerador sirve para ionizar el aire. Las emisiones de iones negativos eliminan las bacterias y otras moléculas que causan olor en el aire.

6.12 Filtro de olores

(Esta función es opcional)

El filtro de olores en el conducto de aire del compartimento refrigerador evitará la formación de olores indeseables.

Uso del aparato

6.13 Tomar hielo / agua (Opcional)

Para tomar agua (☺) / cubos de hielo (☺) / hielo fragmentado (☺), utilice la pantalla para seleccionar la opción correspondiente. Tome agua / hielo presionando el gatillo del dispensador de agua hacia adelante. Al cambiar entre las opciones de cubos de hielo (☺)/hielo fragmentado (☺), el tipo de hielo anterior puede ser descargado unas cuantas veces más.

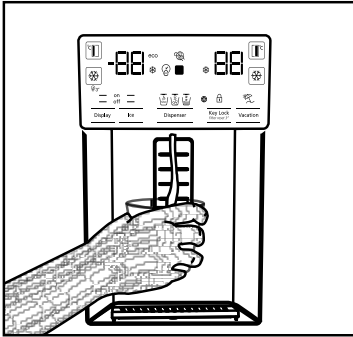

- Debe esperar aproximadamente 12 horas antes de tomar hielo del dispensador de hielo / agua por primera vez. El dispensador puede no descargar hielo si hay hielo suficiente en la caja de hielo.
- Las 30 piezas de cubos de hielo (3-4 litros) tomadas después de la primera operación no deben utilizarse.
- En caso de apagón eléctrico o mal funcionamiento temporal, el hielo puede fundirse parcialmente y volver a congelar. Esto hará que los trozos de hielo se fusionen uno con el otro. En caso de cortes de energía prolongados o mal funcionamiento, el hielo puede derretirse y gotear. Si experimenta este problema, quite el hielo en la caja de hielo y limpie la caja.

 **ADVERTENCIA:** El sistema de agua del aparato se debe conectar al único tubo de agua fría. No conecte a la tubería de agua caliente.

- El aparato podría no descargar el agua durante la primera operación. Esto es causado por el aire en el sistema. El aire en el sistema debe ser descargado. Para ello, presione el dispensador del dispensador de agua durante 1-2

minutos, hasta que el dispensador descargue el agua. El flujo de agua inicial puede ser irregular. El agua fluirá normalmente una vez que se descargue el aire en el sistema.

- El agua puede ser turbia durante el primer uso del filtro, no consuma los 10 primeros vasos de agua.
- Debe esperar aproximadamente 12 horas para conseguir agua fría después de la primera instalación.
- El sistema de agua del aparato está diseñado solamente para agua potable y limpia. No utilice ninguna otra bebida.
- Se recomienda desconectar el suministro de agua si el aparato no va a ser utilizado por largos períodos durante las vacaciones, etc.
- Si el dispensador de agua no se utiliza desde hace mucho tiempo, los primeros 1-2 vasos de agua recibidos pueden salir calientes.

6.14 Bandeja de goteo

(Opcional)

El goteo del agua del dispensador de agua se acumula en la bandeja de goteo, sin drenaje de agua disponible. Extraiga la bandeja de goteo o empuje en los bordes para quitar la bandeja. A continuación, puede descargar el agua en el interior de la bandeja de goteo.

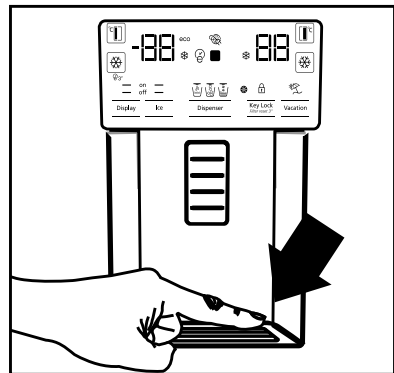

6.15 Máquina de hielo (Opcional)

La máquina de hielo está ubicada en la parte superior de la tapa del congelador.

Sujete las asas en los laterales del depósito de hielo y mueva hacia arriba para retirar.

Uso del aparato

Retire la tapa decorativa de la máquina de hielo moviendo hacia arriba.

Como sacar la cubitera

Sujete la cubitera por los mangos, elévela ligeramente hacia arriba y tire de ella. (Ilustración 1)

Como volver a colocar la cubitera Sujete la cubitera por los mangos, muévala en ángulo para alinear sus laterales con las ranuras de inserción, asegurándose de que la varilla selectora esté correctamente colocada. (Ilustración 2)

Empuje firmemente hacia abajo, hasta que no quede ningún espacio entre la cubitera y el soporte plástico de la puerta. (Ilustración 2)

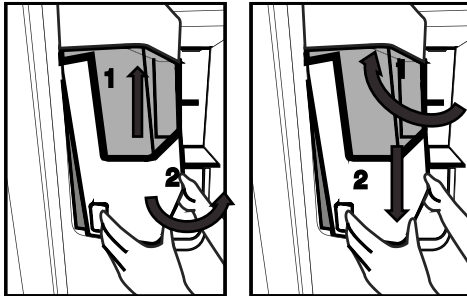

Si le cuesta recolocar la cubitera, gírela 90° y vuélvala a colocar tal y como se muestra en la ilustración 3.



Figure 3

Como parte del funcionamiento normal de la nevera, es normal oír ruidos al caer el hielo dentro de la cubitera.

En caso de que el dispensador de hielo no funcione correctamente

Si no saca los cubitos de hielo durante mucho tiempo, se formarán bloques más grandes de hielo. De ser así, saque la cubitera siguiendo las instrucciones anteriores. Separe los bloques de hielo y descarte aquellos que no pueda separar en cubitos. Vuelva a poner los cubitos de hielo en la cubitera. (Ilustración 4)

Si no sale hielo por el dispensador, compruebe que no haya hielo o cubitos obstruyendo la boquilla de salida; de ser así, sáquelos. Compruebe con frecuencia la boquilla de salida para comprobar cualquier obstrucción tal y como muestra la ilustración 5.

Cuando use el frigorífico por primera vez, o cuando no lo vaya a usar durante mucho tiempo.

Los cubitos de hielo pueden aún ser pequeños tras conectar los tubos; el aire que pueda haber en ellos se purgará durante el funcionamiento normal del frigorífico.

Debido a que los tubos pueden contener restos de contaminantes, le recomendamos que descarte el hielo que produzca el frigorífico durante un día aproximadamente.

Precaución!

No meta las manos ni ningún objeto dentro de la boquilla de salida ni en la cuchilla: las piezas podrían dañarse o usted podría sufrir heridas y lesiones.

No permita que los niños se cuelquen del dispensador de hielo ni de la hielera: podrían sufrir heridas y lesiones.

En caso de existir un bloqueo (no se extrae hielo del frigorífico) mientras se extrae hielo roto, intente extraer hielo en cubos.

Entonces será adecuado para volver a extraer hielo roto.

Mientras se extrae hielo roto, el hielo en cubos puede ser lo primero que salga. Existe el caso de que se obtenga hielo en cubos mientras se extraiga hielo roto.

La puerta del frigorífico en la parte delantera de la máquina de hielo puede crear una ligera formación de nieve y capa de película.

Uso del aparato

Esto es normal, se recomienda limpiar sin esperar mucho tiempo.

La sección de la rejilla en la parte inferior del dispensador de agua se llena con agua con el tiempo. Límpiela regularmente. Se recomienda limpiar el agua dentro de esta zona periódicamente.

Mientras el hielo cae del depósito de almacenamiento de hielo, el sonido es normal y no indica que el producto sea problemático.

El mecanismo de la cuchilla dentro del banco de hielo es afilado y puede cortar la mano.

En caso de que el dispensador de hielo no proporcione hielo, es posible que el hielo se adhiera entre sí, retire el depósito y límpielo de nuevo.

Utilice ambas manos para sacar la cubitera; así evitará que ésta pueda caerse al suelo.

Si cierra la puerta del frigorífico con fuerza, se podría derramar agua sobre la cubitera.

No desmonte la cubitera a menos que sea realmente necesario.

El tipo de hielo no se puede cambiar en la pantalla cuando se pulsa el accionador para obtener hielo.

Suelte el accionador, cambie el tipo de hielo en la pantalla y obtenga hielo de nuevo.

Uso del aparato

6.16 Congelación de alimentos frescos

- Para preservar la calidad de los alimentos, los alimentos colocados en el compartimento del congelador deben congelarse lo más rápidamente posible, utilice la congelación rápida para esto.
- Para congelar una gran cantidad de alimentos frescos, pulse el botón de congelación rápida 24 horas antes de colocar los alimentos en el compartimento del congelador.
- Congelar los alimentos cuando están frescos extenderá su tiempo de almacenamiento en el compartimento del congelador.
- Empaque los alimentos en envases herméticos y séllelos herméticamente.
- Asegúrese de que los alimentos sean envasados antes de ponerlos en el congelador. Utilice envases para congelador, papel de aluminio, papel a prueba de humedad, bolsas de plástico o materiales de embalaje similares en lugar de papel de embalaje tradicional.
- Marque cada paquete de comida con la fecha en la que el paquete se va a congelar. Esto le permitirá determinar la frescura de cada paquete cada vez que se abra el congelador. Mantenga los alimentos más antiguos en el frente para asegurar que se utilicen primero.
- Los alimentos congelados deben usarse inmediatamente después de la descongelación y no se deben congelar de nuevo.
- No congele grandes cantidades de alimentos de una sola vez.

Ajuste de Configuración del Congelador	Ajuste de Configuración del Refrigerador	Descripciones
-18°C	4°C	Este es el ajuste predeterminado y recomendado.
-20,-22 or -24°C	4°C	Estos ajustes se recomiendan para temperaturas superiores a 30°C.
Congelación rápida	4°C	Active la función de congelación rápida 24 horas antes de colocar los alimentos. El aparato volverá a los ajustes previos cuando el proceso se haya completado.
-18°C o más frío	2°C	Use estos ajustes si cree que el compartimento del frigorífico no está lo suficientemente frío debido a la temperatura ambiental o frecuencia de apertura de la puerta.

6.17 Recomendaciones para el almacenamiento de los alimentos congelados

El compartimento se debe establecer en al menos a -18°C.

1. Coloque los alimentos en el congelador lo más rápidamente posible para evitar la descongelación.
2. Antes de congelar, revise la "Fecha de caducidad" en el paquete para asegurarse de que no ha caducado.
3. Asegúrese de que el embalaje de la comida no este dañado.

6.18 Detalles del congelador

De acuerdo con las normas IEC 62552, el congelador debe tener la capacidad de congelar 4,5 kg de alimentos a -18 °C o temperaturas más bajas en 24 horas por cada 100 litros de volumen del compartimento congelador. Los artículos de comida solo pueden conservarse durante períodos prolongados en o por debajo de la temperatura de -18°C . Usted puede mantener los alimentos frescos durante meses (en congelador a o por debajo de temperaturas de 18°C).

Uso del aparato

Los alimentos a congelar no deben ponerse en contacto con los alimentos ya congelados en el interior para evitar la descongelación parcial.

Hierva las vegetales y filtre el agua para prolongar el tiempo de almacenamiento congelado.

Coloque los alimentos en envases herméticos después de la filtración y en el congelador. Los plátanos, tomates, lechuga, apio, huevos, patatas y alimentos similares no se deben congelar. La congelación estos alimentos solo reduce el valor nutricional y la calidad de los mismos, y existe la posibilidad de que se echen a perder lo que sería perjudicial para la salud.

6.19 Colocación de los alimentos

Estantes del congelador	Varios artículos congelados como carne, pescado, helados, vegetales, etc.
Estantes del compartimento refrigerador	Alimentos dentro de ollas, placa cerrada, cajas neveras, huevos (en envase tapado)
Puertas los estantes del compartimento refrigerador	Alimentos o bebidas pequeños y embalados
Cajón de vegetales	Frutas y vegetales
Compartimento de alimentos frescos	Carnes frías (comida para el desayuno, aparatos cárnicos que se consumen en un corto plazo)

6.20 Alerta de puerta abierta

(Esta función es opcional)

Se escuchará una alarma sonora si la puerta del aparato permanece abierta durante 1,5 minuto.

La alerta audible se detendrá cuando se cierre la puerta o se presione un botón en la pantalla (si está disponible).

6.21 Lámpara de Iluminación

La luz interior utiliza una lámpara tipo LED.

Póngase en contacto con el servicio técnico autorizado para cualquier problema con esta lámpara.

La(s) lámpara(s) utilizada(s) en este aparato no se puede(n) utilizar para la iluminación del hogar. Esta lámpara está pensada para ayudar al usuario a colocar los alimentos en el frigorífico/congelador de forma segura y cómoda.



ADVERTENCIA: ¡Primero lea la sección de "Instrucciones de Seguridad"!



ADVERTENCIA: Desenchufe el aparato antes de limpiarlo.

- No utilice herramientas afiladas o abrasivas para limpiar el producto. No utilice materiales como agentes de limpieza domésticos, jabón, detergentes, gas, gasolina, alcohol, cera, etc.
- Se debe quitar el polvo de la rejilla de ventilación de la parte trasera del producto al menos una vez al año (sin abrir la tapa). La limpieza se realizará con un paño seco.
- Tenga cuidado en mantener el agua lejos de la cubierta de la lámpara y otras partes eléctricas.
- Limpie la puerta con un paño húmedo. Retire todo el contenido para quitar la puerta y las rejillas de la carcasa. Retire las rejillas de la puerta elevándolas hacia arriba. Limpie y seque las estanterías, a continuación, colóquelas de nuevo en su lugar deslizándolas desde arriba.
- No use agua con cloro ni aparatos de limpieza en la superficie exterior y las piezas de revestidas de cromo del aparato. El cloro causará herrumbre en este tipo de superficies metálicas.
- A fin de evitar la deformación de la pieza de plástico y la eliminación de los grabados en la pieza no utilice herramientas afiladas y abrasivas, jabón, materiales de limpieza doméstica, detergentes, gas, gasolina, barniz y sustancias similares. Utilice agua tibia y paño suave para limpiar, y luego seque el producto.
- En los productos que no tienen la función No-Frost, es posible que se produzcan gotas de agua y hielo de un grosor de un dedo en la pared posterior del compartimento del congelador. No lo limpie, y nunca aplique aceites o materiales similares.

- Para limpiar la superficie externa del producto utilice un paño de microfibra poco humedecido. Las esponjas y otros tipos de trapos de limpieza pueden provocar arañazos.
- Al limpiar la superficie interior del producto, lave todos los componentes desmontables con una solución suave compuesta de jabón, agua y carbonato. Llave muy bien y seque. Evite que el agua entre en contacto con los componentes de la iluminación y el panel de control.



¡PRECAUCIÓN!

No utilice vinagre, alcohol para frotar u otros agentes de limpieza a base de alcohol en ninguna de las superficies interiores.

7.1 Superficies Exteriores de Acero Inoxidable

Utilice un producto de limpieza no abrasivo para acero inoxidable y aplíquelo con un paño suave sin pelusas. Para pulir, frote suavemente la superficie con un paño de microfibra humedecido en agua y utilice una gamuza de pulido en seco. Siga siempre los hilos del acero inoxidable.

7.2 Limpieza de Productos con Puertas de Vidrio

Retire la lámina de protección de los vidrios. Hay una capa en la superficie de vidrios. Este acabado minimiza la formación de manchas y asegura una fácil limpieza de las manchas y suciedades formadas. Los vidrios que no están protegidos por un revestimiento pueden estar expuestos a una adherencia permanente de contaminantes orgánicos o inorgánicos, en el aire o en el agua, como la cal, las sales minerales, los hidrocarburos no quemados, los óxidos metálicos y los silicios, que provocan manchas y daños físicos fácilmente en corto período de tiempo. Mantener los vidrios limpios se hace muy difícil, por no decir imposible, a pesar de que se limpien regularmente. Como resultado, la transparencia y el apariencia del vidrio se deterioran. Los métodos y los agentes de limpieza duros y abrasivos incrementan aún más estos defectos y adelantan el proceso de deterioro.

7 Mantenimiento y limpieza

Para los procesos de limpieza rutinarios, *se utilizarán productos de limpieza no alcalinos y no corrosivos a base de agua.

A fin de prolongar la vida útil de este acabado, no se deben utilizar sustancias alcalinas y corrosivas durante la limpieza.

Para incrementar la resistencia de estos vidrios contra los impactos y la rotura se ha aplicado un proceso de templado.

Como precaución de seguridad adicional, se ha aplicado una película de seguridad a la superficie posterior de estos vidrios con el fin de evitar daños al medio ambiente en caso de que se rompa.

7.3 Prevención de Olores

El aparato se fabrica libre de cualquier material oloroso. Sin embargo, mantener la comida en secciones inadecuadas y una limpieza inadecuada de las superficies internas puede causar olor.

Para evitar esto, limpie el interior con agua carbonatada cada 15 días.

- Mantenga los alimentos en envases sellados.

Los microorganismos pueden propagarse fuera de los alimentos no sellados y causar mal olor.

- No guarde alimentos caducados y en mal estado en el frigorífico.



El té constituye uno de los más eficaces eliminadores de olores. Coloque la pulpa del té colado en el producto dentro de un recipiente abierto y retírela después de 12 horas como máximo. En caso de mantener la pulpa del té en el interior del producto durante más de 12 horas, se acumularán los organismos causantes del olor, por lo que puede convertirse en la propia fuente de olor.

7.4 Protección de Superficies de Plástico

El aceite derramado en las superficies de plástico puede dañar la superficie y debe ser limpiado inmediatamente con agua tibia.

Por favor, revise esta lista antes de llamar al servicio técnico. Esto le ahorrará tiempo y dinero. Esta lista contiene los problemas más frecuentes que no son resultado de una mano de obra o material defectuoso. Es posible que su aparato no tenga algunas de las características que se describen aquí.

El frigorífico no está funcionando.

- Puede que no esté bien conectado. >>>Enchufa el aparato correctamente.
- El fusible del enchufe al que está conectado el frigorífico o el fusible principal puede haberse fundido. >>>Compruebe el fusible.

Condensación en la pared lateral del frigorífico (MULTI ZONE, COOL CONTROL y FLEXI ZONE).

- La puerta puede haberse abierto/cerrado con frecuencia. >>>No abrir/cerrar la puerta del frigorífico con frecuencia.
- El ambiente puede ser demasiado húmedo. >>>No instale el frigorífico en lugares con un nivel de humedad muy alto.
- Los alimentos que contienen líquido pueden haber sido colocados en el frigorífico en recipientes sin tapa. >>>No coloque alimentos que contengan líquidos en el frigorífico en recipientes no sellados.
- La puerta del frigorífico puede haberse dejado entreabierta. >>>No mantenga las puertas del frigorífico abiertas durante mucho tiempo.
- El termostato puede haber sido ajustado a un nivel muy frío. >>>Ajuste el termostato a un nivel apropiado.

El compresor no funciona.

- El calor protector del compresor se apagará durante los fallos repentinos de alimentación o de enchufe, ya que la presión del refrigerante en el sistema de refrigeración del frigorífico no se ha equilibrado todavía. El frigorífico comenzará a funcionar aproximadamente después de 6 minutos. Por favor, llame al Proveedor de Servicios Autorizados si el frigorífico no arranca al final de este período.
- El congelador está en ciclo de descongelación. >>>Esto es normal para un frigorífico que realiza un descongelamiento automático completo. El ciclo de descongelación se realiza periódicamente.
- Es posible que el frigorífico no esté enchufado. >>>Asegúrate de que el enchufe encaje en la toma de corriente.
- Los ajustes de temperatura pueden ser incorrectos. >>>Selecciona el valor de temperatura correcto.
- Posible fallo de alimentación. >>>El frigorífico comenzará a funcionar normalmente cuando se restablezca la energía.

El ruido de funcionamiento aumenta cuando el frigorífico está en funcionamiento.

- El rendimiento del funcionamiento del frigorífico puede variar en función de los cambios de temperatura ambiente. Esto es normal y no se trata de ninguna avería.

El frigorífico está funcionando con frecuencia o durante mucho tiempo.

Solución de problemas

- Su nuevo aparato puede ser más grande que el anterior. Los frigoríficos más grandes funcionan durante un período de tiempo más largo.
- La temperatura ambiente puede ser alta. >>> Es normal que el aparato funcione por períodos más largos en ambientes calientes.
- Es posible que el frigorífico se haya enchufado o cargado con alimentos. >>>El aparato tarda más en alcanzar la temperatura establecida cuando acaba de ser enchufado o cargado con alimentos. Esto es normal.
- Es posible que recientemente se hayan puesto grandes cantidades de comida caliente en el frigorífico. >>>No coloque comida caliente en el frigorífico.
- Es posible que las puertas se hayan abierto con frecuencia o se hayan dejado entreabiertas durante mucho tiempo. >>>El aire caliente que entra en el frigorífico hace que funcione durante un período más largo de tiempo. No abra las puertas con demasiada frecuencia.
- La puerta del congelador o del frigorífico puede haberse dejado entreabierta. >>> Compruebe si las puertas están completamente cerradas.
- El aparato puede ser ajustado a una temperatura muy baja. >>> Ajustar la temperatura del frigorífico a un valor más alto y esperar hasta que el aparato alcance esta temperatura.
- La junta de la puerta del frigorífico o del congelador puede estar sucia, desgastada, rota o mal asentada. >>> Limpia o reemplaza el sello. Un sello dañado/roto hace que el frigorífico funcione durante más tiempo para mantener la temperatura actual.

La temperatura del frigorífico es adecuada pero la temperatura del congelador es muy baja.

- La temperatura del compartimento del congelador puede estar ajustada a un valor muy bajo. >>> Ponga la temperatura del compartimento del congelador a un valor más alto y compruébelo.

La temperatura del congelador es adecuada pero la temperatura del frigorífico es muy baja.

- La temperatura del frigorífico se ajusta a un valor muy bajo. >>> Ajuste la temperatura del frigorífico a un valor más alto y compruebe.

Los alimentos que se guardan en los cajones del frigorífico se congelan.

- La temperatura del frigorífico puede tener un valor muy alto. >>> Ajuste la temperatura del frigorífico a un valor más bajo y compruebe.

La temperatura en el frigorífico o el congelador es muy alta.

- La temperatura del frigorífico puede tener un valor muy alto. >>> El ajuste de la temperatura del frigorífico tiene un efecto en la temperatura del congelador. Cambia la temperatura del frigorífico o el congelador hasta que la temperatura del compartimento el frigorífico o el congelador alcance un nivel adecuado.
- Es posible que las puertas se hayan abierto con frecuencia o se hayan dejado entreabiertas durante mucho tiempo. >>>No abra las puertas con demasiada frecuencia.
- La puerta puede haberse dejado entreabierta. >>>Cierre la puerta completamente.
- El frigorífico puede haber sido simplemente enchufado o cargado con alimentos. >>>Esto es normal El aparato tarda más en alcanzar la temperatura establecida cuando acaba de ser enchufado o cargado con comida.
- Es posible que recientemente se hayan puesto grandes cantidades de comida caliente en el frigorífico. >>>No coloque comida caliente en el frigorífico.

Vibración o ruido.

- El suelo puede no ser estable o estar nivelado. >>>Si el frigorífico tiembla cuando lo mueva ligeramente, ajuste las patas para equilibrarlo. Asegúrese de que el suelo esté nivelado y sea capaz de soportar el frigorífico.
- Los objetos colocados en el frigorífico pueden causar ruido. >>>Retire los objetos del frigorífico.

Hay ruidos que provienen del frigorífico como el derrame de líquido o la pulverización.

Solución de problemas

- Los flujos de líquidos y gases se producen de acuerdo con los principios de funcionamiento del frigorífico. >>>Esto es normal y no es una falla.

Se escucha un silbido en el frigorífico.

- Hay ventiladores que se utilizan para enfriar el frigorífico. Esto es normal y no se trata de ninguna avería.

La humedad se acumula en las paredes internas del frigorífico.

- El clima caluroso y húmedo aumenta la formación de hielo y la condensación. Esto es normal y no se trata de ninguna avería.
- Es posible que las puertas se hayan abierto con frecuencia o se hayan dejado entreabiertas durante mucho tiempo. >>>No abra las puertas con demasiada frecuencia. Cierre las puertas en caso de que estén abiertas.
- La puerta puede haberse dejado entreabierta. >>>Cierre la puerta completamente.

La humedad se produce en la superficie exterior del frigorífico o entre las puertas.

- El aire podría estar húmedo. Esto es bastante normal en climas húmedos. >>>La condensación desaparecerá cuando el nivel de humedad disminuya.
- Puede haber condensación externa en la sección entre dos puertas del frigorífico si se usa el aparato raramente. Esto es normal. La condensación desaparecerá con el uso frecuente.

Hay un mal olor dentro del frigorífico.

- Es posible que no se haya realizado una limpieza regular. Limpie el interior del frigorífico con una esponja, agua tibia o agua con gas.
- Algunos recipientes o materiales de embalaje pueden causar el olor. >>>Usa otro recipiente, o materiales de embalaje de otra marca.
- Los alimentos pueden haber sido colocados en el frigorífico en recipientes sin tapa. >>>Almacene los alimentos en recipientes cerrados. Los microorganismos emitidos por los vasos sin cubierta pueden causar olores desagradables.
- Saque los alimentos caducados o estropeados del frigorífico.

La puerta no puede cerrarse.

- Los paquetes de alimentos pueden impedir que la puerta se cierre. >>> Reubique los paquetes que obstruyen la puerta.
- El frigorífico puede ser inestable en el suelo. >>>Ajuste las patas del frigorífico según sea necesario para mantener el frigorífico en equilibrio.
- El suelo puede no estar nivelado o sólido. >>>Asegúrese de que el suelo esté nivelado y tenga capacidad para soportar el frigorífico.

Los cajones de verduras están atascados.

- Los alimentos pueden estar tocando la pared superior del cajón. >>>Reorganizar los alimentos en el cajón.

Si la superficie del aparato está caliente.

Se pueden observar altas temperaturas entre las dos puertas, en los paneles laterales y en la parrilla trasera mientras el aparato está en funcionamiento. Esto es normal y no requiere mantenimiento!

El ventilador sigue funcionando cuando la puerta está abierta.

El ventilador puede seguir funcionando cuando la puerta del congelador está abierta.



ADVERTENCIA: Si no puede eliminar el problema aunque siga las instrucciones de esta sección, consulte a su distribuidor o al proveedor de servicios autorizado. No intente nunca reparar un aparato que funcione mal.

EXENCIÓN DE RESPONSABILIDADES / ADVERTENCIA

Es posible que algunas fallas (simples) sean tratadas de manera adecuada por el usuario final sin que se plantee ningún problema de seguridad o uso no seguro, siempre y cuando se lleven a cabo dentro de los límites y de conformidad con las siguientes instrucciones (véase la sección "Autorreparación").

En consecuencia, siempre y cuando no se autorice lo contrario en la sección " Autorreparación" que se encuentra a continuación, las reparaciones deben ser dirigidas a los reparadores profesionales registrados para evitar problemas de seguridad. Se considera un reparador profesional registrado el que ha tenido acceso a las instrucciones y a la lista de piezas de repuesto de este producto por parte del fabricante de acuerdo con los métodos descritos en los actos legislativos en virtud de la Directiva 2009/125/CE.

No obstante, según las condiciones de la garantía, sólo el agente de servicio (por ejemplo, los reparadores profesionales autorizados) al que puede llamar utilizando el número de teléfono que figura en el manual de usuario/tarjeta de garantía o bien a través de su distribuidor autorizado puede prestar servicio. Por consiguiente, por favor, tenga en cuenta que las reparaciones realizadas por reparadores profesionales (no autorizados por Beko) anularán la garantía.

Autorreparación

El usuario final puede realizar la reparación por su cuenta con respecto a las siguientes piezas de repuesto: manijas de puertas, bisagras de puertas, bandejas, cestas y juntas de puertas (una lista actualizada también estará disponible en support.beko.com a partir del 1 de Marzo de 2021).

Por otra parte, con el fin de garantizar la seguridad del producto y prevenir el riesgo de lesiones graves, la autorreparación citada se llevará a cabo siguiendo las instrucciones del manual de usuario para la autorreparación o las que están disponibles en support.beko.com Para su seguridad, desenchufe el producto antes de intentar cualquier autorreparación.

La reparación y los intentos de reparación por parte de los usuarios finales de piezas no incluidas en dicha lista y/o no seguir las instrucciones contenidas en los manuales de usuario para la autorreparación o que están disponibles en support.beko.com, podrían causar problemas de seguridad no atribuibles a Beko, y anularían la garantía del producto.

Por ello, es muy recomendable que los usuarios finales se abstengan de intentar realizar las reparaciones que estén fuera de la lista de piezas de repuesto mencionada, comunicándose en tales casos con los reparadores profesionales autorizados o con los reparadores profesionales registrados. Al contrario, dichos intentos por parte de los usuarios finales pueden provocar problemas de seguridad y dañar el producto y, en consecuencia, provocar incendios, inundaciones, electrocución y lesiones personales graves.

Con carácter ejemplar, pero no limitado a ello, las siguientes reparaciones deben dirigirse a los autorizados reparadores profesionales o reparadores profesionales registrados: compresor, circuito de refrigeración, placa principal, tablero del inversor, tablero de la pantalla, etc.

En caso de que los usuarios finales no cumplan con lo anterior, el fabricante/vendedor no podrá ser considerado responsable.

La disponibilidad de piezas de repuesto del refrigerador que ha adquirido es de 10 años.
Durante este período, las piezas de repuesto originales estarán disponibles para el funcionamiento apropiado del refrigerador.

La duración mínima de la garantía del refrigerador que ha comprado es de 24 meses.

Este producto está equipado con una fuente de iluminación de la clase energética "G".

La fuente de iluminación de este producto sólo debe ser sustituida por reparadores profesionales.

Почитуван потрошувачу,

Ве молиме прочитајте го ова упатство пред да го користите производот.

Ви благодариме што го избравте овој производ. Би сакале да постигнете оптимална ефикасност од овој високо квалитетен производ, произведен со најсовремена технологија. За таа цел, внимателно прочитајте го ова упатство и другата обезбедена документација пред да го користите производот и чувајте ја како референца.

Обрнете внимание на сите информации и предупредувања во упатството за употреба. На овој начин ќе се заштитите себеси и Вашиот производ од опасностите што може да се случат.

Чувајте го упатството за употреба. Доколку ја предадете единицата на некој друг, вклучете го ова упатство со неа.

Следните симболи се користат во упатството за употреба:



Опасност што може да резултира со смрт или повреда.

ИЗВЕСТУВАЊЕ Опасност што може да предизвика материјална штета на производот или на неговата околина



Важни информации или корисни совети за работењето.



Прочитајте го упатството за употреба.



INFORMATION



ENERG



SUPPLIER'S NAME

MODEL IDENTIFIER (*)

A

A

. Информациите за моделот се чуваат во базата на податоци и до нив можете да стигнете ако одите на следнава веб-локација и да го побарате идентификаторот на вашиот модел (*) кој се наоѓа на налепницата за енергија.

<https://eprel.ec.europa.eu/>

1 Упатства за безбедност	3	5.2 Прва употреба	20
 1.1 Цел на употреба	3	5 Подготовка	21
 1.2 Безбедност на деца, ранливи личности и миленици	3	6 Користење на производот	22
 1.3 Безбедност во однос на струјата	4	6.1 Исклучување на производот	22
 1.4 Безбедност при ракување	4	6 Работење на производот	23
 1.5 Безбедност при инсталација	4	6.2 Контролна табла со индикатори	23
 1.6 Безбедност при работењето	6	6.3 Модул за отстранување миризби (FreshGuard)	26
 1.7 Безбедност при одржување и чистење	8	6.4 Оддел за свежа храна со контрола на влага (EverFresh+)	26
 1.8 HomeWhiz	8	6.5 Сино светло/HarvestFresh (Тазе набрано)	27
 1.9 Осветлување	8	6.6 Користење на чешмата за вода	28
2 Упатства за животната средина	9	6.7 Полнење на резервоарот за вода на чешмата	28
2.1 Усогласеност со Директивата за отпадна електрична и електронска опрема и фрлање на отпадниот производ	9	6.8 Чистење на резервоарот за вода	28
2.2 Усогласеност со Директивата за рестрикција на опасни супстанции (RoHS)	9	6.9 Корпа за млечни производи (за чување на ладно)	30
2.3 Информации за пакувањето	9	6.10 Оддел за свежа храна	30
3 Вашиот фрижидер	10	6.11 Јонизатор	30
4 Инсталација	11	6.12 Филтер за миризби	30
4.1 Правилно место за инсталација	11	6.13 Ледомат и кутија за чување лед	30
4.2 Инсталирање на пластичните делови	11	6.14 Земање мраз / вода	31
4.3 Приспособување на ногалките	13	6.15 Табака за вода	32
4.4 Електрична врска	13	6.16 Создавање мраз	32
4.5 Поврзување на водата	14	6.17 Замрзнување свежа храна	34
4.6 Поврзување на водоводното црево за производот	14	6.18 Препораки за чување на смрзната храна	34
4.7 Поврзување со вода	15	6.19 Детали за длабоко замрзнување	34
4.8 За производите што користат бардак за вода	16	6.20 Ставање на храната	35
4.9 Филтер за вода	16	6.21 Предупредување за отворена врата	35
4.9.1. Фиксирање на надворешниот филтер на сидот (по избор)	17	6.22 Осветлување	35
4.9.2. Внатрешен филтер	18	7 Одржување и чистење	36
5 Подготовка	20	7.1 Надворешни површини од не'рѓосувачки челик	36
5.1 Како до заштеда на електрична енергија	20	7.2 Чистење на производите со стаклени врати	37
		7.3 Спречување миризби	37
		7.4 Заштита на пластичните површини	37
		7 Одржување и чистење	37
		8 Решавање проблеми	38

1 Упатства за безбедност

- Во овој дел се дадени упатства за безбедност потребни за спречување на ризик од повреда и материјална штета.
- Нашата компанија нема да преземе одговорност за штетите кои можат да настанат ако не се почитуваат овие упатства.

 Инсталирањето и поправањето секогаш треба да ги прави овластен сервис.

 Секогаш користете оригинални резервни делови и додатоци.

 Оригиналните резервни делови ќе ги имате 10 години по датумот на купување на производот.

 Не поправајте и не заменувајте дел од производот освен ако тоа не е јасно наведено во упатството за употреба.

 Не правете никакви измени на производот.

1.1 Цел на употреба

- Производот не е соодветен за комерцијална употреба и не смеа да се користи за други цели од наменетата.

Производот не е наменет за користење во интериери, како на пример домаќинства и слично.

На пример:

- во кујните за персоналот во продавници, канцеларии и други работни средини,

Фрижидер/Упатство за употреба

- во фарми,
- во делови од хотели, мотели и други слични објекти кои ги користат клиентите,
- во хостели или слични средини,
- за кејтеринг и слични немалопродажни примени.

Овој производ не треба да се користи на отворени или во затворени надворешни средини како што се бродови, балкони или тераси. Изложувањето на производот на дожд, снег, сончева светлина или ветар може да претставува ризик од електричен инцидент.

1.2 Безбедност на деца, ранливи личности и миленици

- Овој уред може да го користат деца од 8-годишна возраст и лица со намалени физички, сензорни или ментални капацитети или лица кои немаат искуство и знаење, под услов да имаат надзор или упатства во врска со користењето на уредот безбедно и да ги разбираат вклучените опасности.
- Дозволен е деца на возраст од 3 до 8 години да вадат и ставаат храна од/во производот за разладување.
- Електричните производи се опасни за деца и за миленици. Децата и домашните миленици не смеат да си играат со производот, да се качуваат или да влегуваат во него.
- Чистењето и одржувањето од страна на корисникот не треба да го прават деца освен ако некој не ги надгледува.
- Чувајте ги материјалите од пакувањето настрана од деца. Постои ризик од повреда и од гушење.

Упатства за безбедност

- Пред да ги фрлате старите производи кои нема повеќе да се користат:
1. Извадете го кабелот од главниот извор на струја.
 2. Отстранете го кабелот и тргнете го од уредот заедно со штекерот.
 3. Не вадете ги преградите и фиоките од производот за да не можат децата да влегуваат во уредот.
 4. Отстранете ги вратите.
 5. Складирајте го производот во исправена положба.
 6. Не дозволувајте деца да си играат со стариот производ.
- Кога го фрлате, не уништувајте го производот со горење. Постои ризик од експлозија.
 - Ако има брава на вратата на производот, чувајте го клучот подалеку од дофат на деца.

1.3 Безбедност во однос на струјата

- Производот не смее да се вклучува во штекер за време на инсталација, одржување, чистење, поправка и транспортни активности.
- Ако кабелот е оштетен, треба да го замени овластен сервис за да се избегнат можните ризици.
- Не пикајте го кабелот под производот или на задниот дел од производот. Не ставајте тешки предмети на кабелот. Кабелот за напојување не треба да биде свиткан, згмечен и да дојде во контакт со извор на топлина.
- Не користете продолжен кабел, мулти-приклучница или адаптер за производот.
- Мобилните мулти-приклучници или други слични електрични производи можат да се прегреат и да предизвикаат пожар. Затоа, не

- користете мулти-приклучница зад или во близина на производот.
- Штекерот треба да е лесно достапен. Ако тоа не е можно, треба да се инсталира механизам кој е во согласност со соодветните закони за струја, а кој ги исклучува сите терминали од главниот извор на струја (осигурувач, прекинувач, главен прекунувач итн).
- Не допирајте го штекерот со мокри раце.
- Кога го исклучувате апаратот, не држете го кабелот, туку штекерот.

1.4 Безбедност при ракување

- Овој производ е тежок, не ракувајте сами со него.
- Не држете го производот за врата додека ракувате со производот.
- При ракување со производот, внимавајте да не го оштетите системот за разладување и цевките. Не работете со производот ако се оштетени цевките и контактирајте овластен сервис.

1.5 Безбедност при инсталација

- Контактирајте го овластениот сервис за инсталирање на производот. За да го подготвите производот за инсталирање, погледнете ги информациите во упатството за употреба и проверете дали електричниот и водниот систем се како што треба. Доколку инсталацијата не е соодветна, јавете се на квалификуван електричар и водоводџија за да ги направат потребните аранжмани. Во спротивно, може да дојде со струен удар, пожар, проблеми со производот или повреди.

Упатства за безбедност

- Пред да го инсталирате, проверете дали производот е оштетен. Не инсталирајте го производот ако е оштетен.
 - Ставете го производот на рамна и цврста површина и израмнете го со приспособливи ногалки. Инаку, фрижидерот би можел да се преврти и да предизвика повреда.
 - Производот треба да се инсталира во сува и вентилирана средина. Не ставајте килими, черги или слични подни прекривки под производот. Тоа може да претставува ризик од пожар поради несоодветна вентилација!
 - Не блокирајте или прекривајте ги дупките за вентилација. Инаку, може да се зголеми потрошувачката на струја и да дојде до оштетување на производот.
 - Не поврзувајте го производот со системи за електрична енергија, како што се соларните електрични системи. Инаку, може да дојде до оштетување на производот поради нагли волтажни флукуации!
 - Колку повеќе агенс за разладување содржи фрижидерот, толку поголем треба да биде просторот во кој е инсталиран. Во многу мали соби, може да се создаде мешавина на гас и на воздух во случај да има истекување на гас во системот за ладење. Волумен од најмалу 1 m^3 е потребен за секои 8 грама агенс за разладување. Количината на агенсот за разладување достапен во вашиот производ е надведен во етикетата за видот.
 - Местото на кое се инсталира производот не треба да е изложено на директна сончева светлина и не треба да биде во близина на извор на топлина, како што се шпорети, радијатори итн.
- Ако мора да се инсталира производот во близина на извор на светлина, користете соодветна плоча за изолација, а минималното растојание од изворот на топлина треба да биде како што е наведено подолу.
- Најмалку на растојание од 30 сантиметри од извори на топлина како што се шпорети, единици за затоплување и загревање итн.
 - Најмалку на растојание од 5 сантиметри од електрични шпорети.
- Вашиот производ има I класа на заштита. Приклучете го производот во заземјен штекер кој е во согласност со волтажата, електричната струја и фреквенциите наведени во етикетата за видот. Излезот на штекерот е опремен со осигурувач со ранг од 10 A - 16 A. Нашата компанија не одговара за штетите кои настануваат поради ракување со производот без обезбедување на заземјувањето и електричните поврзувања направени според локалните или националните прописи.
 - Електричниот кабел на производот мора да е исклучен за време на инсталирањето. Инаку, постои ризик од струен удар и повреда!
 - Не приклучувајте го производот во разклатени, скршени, валкани, измастени приклучници излезени од своите места или приклучници кај кои има ризик да дојдат во допир со вода.
 - Ставете ги кабелот и цревата на производот (ако се достапни) така што нема да претставуваат ризик од сопнување.

Упатства за безбедност

- Ако навлезе влага во деловите со струја или во кабелот, може да дојде со краток спој. Затоа, не користете го производот во влажни средини или во области каде што може да дојде до прскање на вода (на пример гаража, просторија за перење, итн.) Ако фрижидерот е мокар, извадете го штекерот и контактирајте овластен сервис.
- Не поврзувајте го фрижидерот со уреди за заштеда на струја. Таквите системи се штетни за производот.

⚠ 1.6 Безбедност при работењето

- Не користете хемиски растворувачи на производот. Тие материјали можат да претставуваат ризик од експлозија.
- Во случај да се расипе производот, извадете го штекерот и не работете со него додека не го поправи овластен сервис. Може да дојде до струен удар!
- Не ставајте извор на пламен (на пример свеќи, цигари итн.) на производот или во негова близина.
- Не качувајте се на производот. Постои ризик да паднете и да се повредите!
- Не ги оштетувајте ги цевките на системот за разладување со остри и пенетрирачки предмети. Агенсот за разладување кој прска од дупнатите цевки, спојките на цевки или од горниот слој на површината може да ја иритира кожата и да ги повреди очите.
- Не ставајте и не ракувајте со електрични уреди во фрижидерите/фрижидерите за длабоко замрзнување освен ако тоа не го препорачува производителот.
- Внимавајте да не фатете дел од рацете или телото во некој од подвижните делови во производот. Внимавајте да не ви се фатат прстите меѓу фрижидерот и

вратата. Внимавајте при отворање или затворање на вратата кога има деца во близина.

- Не ставајте сладолед, коцки мраз или замрзната храна со устата веднаш штом ќе ги извадите од фрижидерот за длабоко замрзнување. Има ризик од смрзнатина!
- Не допирајте ги внатрешните сидови, металните делови од фрижидерот или храната која се чува во фрижидерот со мокри раце. Има ризик од смрзнатина!
- Не ставајте лименки газирани сок или лименки и шишиња и течности кои би можеле да се замрзнат во одделот за длабоко замрзнување. Лименките или шишињата можат да експлодираат. Има ризик од повреда и материјална штета!
- Не користете и не ставајте материјали кои се чувствителни на температура, како што се запаливите спрејови, запаливите објекти, сувиот мраз или други хемиски агенси во близина на фрижидерот. Има ризик од пожар и експлозија!
- Не чувајте експлозивни материјали како што се лименки со аеросол со запаливи материјали во производот.
- Не ставајте лименки кои содржат течности врз производот. Прскањето на вода на електричен дел може да претставува ризик од струен удар или пожар.
- Производот не е наменет за чување и разладување лекови, крвна плазма, лабораториски препарати или слични материјали и производи кои се регулирани со Директивата за медицински производи.

Упатства за безбедност

- Ако производот не се користи за тоа што е наменет, тоа може да предизвика штета или да доведе до распаѓање на работите кои се чуваат во него.
- Ако во вашиот фрижидер има сина светлина, не го гледајте ова светло со оптички уреди. Не гледајте директно во УВ ЛЕД-светлото долго време. Ултравиолетовите зраци можат да ги оптоварат очите.
- Не полнете го производот со повеќе храна отколку што собира. Може да дојде до повреда или оштета ако содржината на фрижидерот падне кога ќе се отвори вратата. Слични проблеми може да настанат кога ќе се стави предмет врз производот.
- Проверете дали сте отстраниле мраз или вода кои можеби паднале на подот за да спречите да дојде до повреда.
- Менувајте ги локациите на рафтовите/рафтовите за шишињата само кога тие се празнин. Има опасност од физика повреда!
- Не ставајте предмети кои можат да паднат/да се превртат врз производот. Тие предмети може да паднат додека се отвора или затвора вратата и да предизвикаат повреди и/или материјални штети.
- Не удирајте ги или применувајте преголем притисок на стаклените површини. Скршеното стакло може да предизвика повреди и/или материјална штета.
- Системот за разладување во вашиот производ содржи разладувачки агенс R600a. Видот агенс за разладување кој се користи во производот е наведен на етикетата за видот. Овој гас е запалив. Затоа, при ракување со производот, внимавајте да не го оштетите системот за разладување и цевките. Во случај на повреда на цевките:
 - Не допирајте ги производот или кабелот,
 - држете го производот понастрана од потенцијални извори на оган што може да предизвика производот да се запали,просторија за вентилирање каде што може да се стави производот. Не користете вентилатор.
 - Контакттирајте со овластен сервис.
- Ако производот е оштетен и забележите теќење на гас, ве молиме, држете се настрана од гасот. Гасот може да предизвика смрзнатина ако дојде во контакт со кожата.

За производи со сад за вода/ машина за мраз

- Користете само питка вода. Не го полнете резервоарот за вода со течности како овошен сок, млеко, газирани пијалаци или алкохолни пијалаци коишто не се соодветни за употреба во садот за вода.
- Постои ризик по здравјето и безбедноста!
- Не им дозволувајте на децата да играат со садот за вода или машината за мраз (Icematic) за да нема незгоди или повреди.
- Не ги вметнувајте прстите или други предмети во дупката на садот за вода, каналот за вода или садот на машината за мраз. Постои ризик од повреда и материјална штета!

Упатства за безбедност

1.7 Безбедност при оддржување и чистење

- Не влечете ја рачката на вратата ако го поместувате поризводот за чистење. Рачката може да предизвика повреди ако се тегне премногу силно.
- Не чистете го производот со шприцање или полевање вода врз производот и во производот. Има ризик од струен удар или пожар.
- Не користете остри или абразивни алатки за да го чистите производот. Не користете материјали како што се средства за чистење во домаќинството, детергенти, гас, бензин, алкохол, восок итн.
- Користете само средства за чистење и за оддржување кои не се штетни за храната.
- Не користете пареа или средства за чистење во облик на пареа за чистење на фрижидерот и за топење на мразот внатре. Пареата навлегува во деловите на фрижидерот со струја и предизвикува краток спој или струен удар!
- Внимавајте водата дад не допре до електронските кола или осветлувањето на производот.
- Користете чиста, сува крпа за да ја избришете прашината или туѓите честички на врвовите на штекерите. Не користете мокра или влажна крпа за да го чистите штекерот. Инаку, постои ризик да настане пожар или да дојде до струен удар.

1.8 HomeWhiz

(Може да не се применува кај сите модели)

- Следете ги безбедносните предупредувања дури и кога сте подалеку од производот и ракувате со него со апликацијата HomeWhiz. Исто така, внимавајте на предупредувањата во апликацијата.

1.9 Осветлување

(Може да не се применува кај сите модели)

- Контакттирајте со овластен сервис за замена на ЛЕД/сијаличката за осветлување.

2 Упатства за животната средина

2.1 Усогласеност со Директивата за отпадна електрична и електронска опрема и фрлање на отпадниот производ:

Овој производ е во согласност со Директивата на ЕУ за отпадна електрична и електронска опрема (2012/19/EU). Овој производ има симбол за класификација за отпадна електрична и електронска опрема (Директивата за отпадна електрична и електронска опрема).



Овој симбол означува дека овој производ не треба да се фрла со другиот домашен отпад на крајот на неговиот работен век. Користениот уред мора да се однесе до официјална

точка за собирање за рециклирање на електрични и електронски уреди. За да ги најдете овие системи за собирање, ве молиме, контактирајте со своите локални власти или со продавачот кај кој сте го купиле производот. Секое домаќинство има важна улога во собирањето и рециклирањето стари уреди. Соодветното фрлање на користениот уред помага да се спречат потенцијалните негативни последици по околината и по човечкото здравје.

2.2 Усогласеност со Директивата за рестрикција на опасни супстанции (RoHS)

Производот што го купивте е во согласност со Директивата за рестрикција на опасни супстанции (RoHS) на ЕУ (2011/65/EU). Не содржи штетни или забранети материјали наведени во Директивата.

2.3 Информации за пакувањето



Материјалите од пакувањето на овој производ се произведени од рециклирачки материјали во согласност со нашите државни регулативи за заштита на животната средина. Не ги фрлајте материјалите од амбалажата заедно со отпадот од домаќинството или со друг отпад. Однесете ги во пунктот за собирање материјали за пакување определени од локалните власти.

3 Вашиот фрижидер

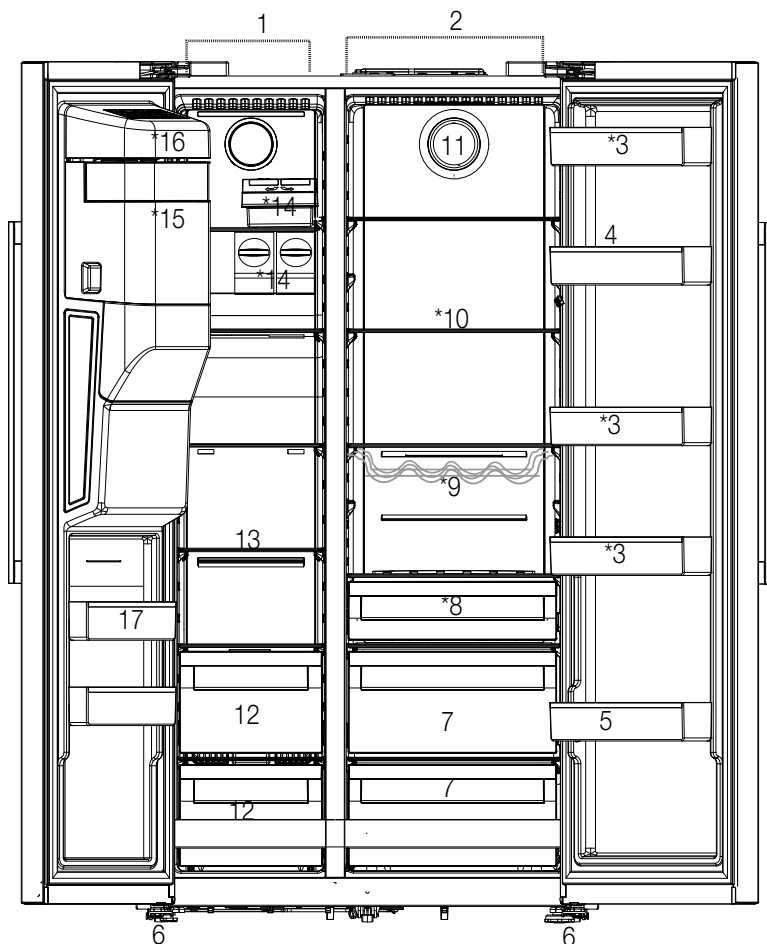

- | | |
|--|---|
| 1- Преграда за замрзнувач | 10-Стаклени полици |
| 2- Кулер за кулер | 11-Фан |
| 3- Полици за врати на кулерската кула | 12-Прегради за чување замрзната храна |
| 4- Држач за јајца | 13-Стаклена полица за замрзнувач |
| 5- Полица за шишиња | 14-Икематичен |
| 6- Прилагодливи штандови | 15-Кутија за складирање мраз |
| 7- Криспери | 16-Декоративен капак за правење мраз |
| 8- Контејнер за млечни производи (ладилници) | 17-Полици на вратите во одделот за замрзнувач |
| 9- Полица за шишиња | |

Може да не е достапен во сите модели



***По избор:** Цифрите во ова упатство за употреба се шематски и може да не одговараат целосно на производот. Ако вашиот производ не ги содржи релевантните делови, информациите се однесуваат на други модели.

4 Инсталација

4.1 Правилно место за инсталација



Прво прочитајте го делот „Упатства за безбедност“!

За да функционира ефикасно, на овој производ му треба соодветна циркулација на воздух. Ако го сместувате производот во ниша, оставете најмалку 5 сантиметри простор помеѓу производот, плафонот и сидовите.

Ако го сместувате производот во ниша, оставете најмалку 5 сантиметри простор помеѓу производот, плафонот и сидовите. Проверете дали заштитната компонента за обезбедување оддалеченост од сид е на своето место (ако е доставена со производот). Ако составниот дел не е достапен или ако се изгубил/паднал, ставете го производот така што ќе има најмалку 5 сантиметри меѓу производот и сидовите на собата. Растојанието на задниот дел е важно за ефикасното работење на производот.



ПРЕДУПРЕДУВАЊЕ: Не користете продолжителни или повеќе штекери при поврзување во струја.



ПРЕДУПРЕДУВАЊЕ: Производителот не презема никаква одговорност за каква било штета предизвикана со работата која ја изведуваат неовластени лица.



ПРЕДУПРЕДУВАЊЕ: Електричниот кабел на производот мора да е исклучен за време на инсталирањето. Ако не го направите тоа, може да дојде со смрт или сериозни повреди!



ПРЕДУПРЕДУВАЊЕ: Ако ширината на вратата е премногу тесна за да помине производот, озвадете ја вратата и свртете го производот странично; ако ова не функционира, контактирајте овластен сервис.

- Ставете го производот на рамна површина за да нема вибрации.
- Ставете го производот најмалку 30 см подалеку од грејачот, шпоретот и слични извори на топлина и најмалку 5 см од електрични рерни.
- Не изложувајте го производот на директна сончева светлина и не го чувајте во влажна средина.
- На производот му треба соодветна воздушна циркулација за да функционира ефикасно. Ако производот се става во вдлабнатина во сидот, не заборавајте да оставите растојание од најмалку 5 см помеѓу производот и плафонот и сидовите.

4.2 Инсталирање на пластичните делови

Со пластините делови дадени со производот за да обезбедите доволно простор за воздушна циркулација помеѓу производот и сидот.

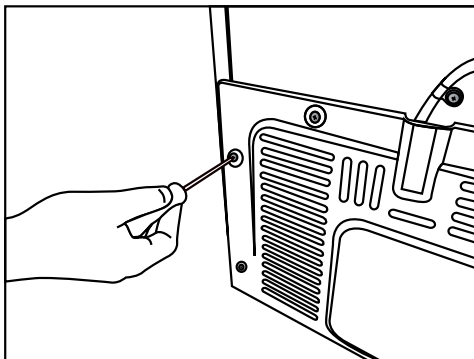

1. Да да ги прикачите деловите, извадете ги завртките на производот и користете ги завртките обезбедени со деловите.

Инсталација

2. Прикачете 2 пластични делови на поклопецот на вентилацијата, како што е прикажано на сликата.

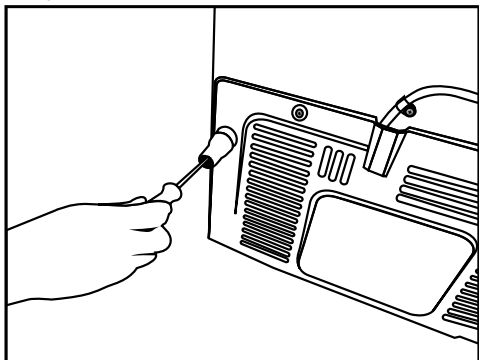

Со цел да ги приспособите вратите вертикално,

- Олабавете ја навртката за прицврстување на долниот дел.
- Завртете ја навртката за прилагодување (CW/CCW) според положбата на вратата
- Зацврстете ја навртката за прицврстување за конечната положба

Со цел да ги приспособите вратите хоризонтално,

- Олабавете ја завртката за прицврстување на долниот дел
- Олабавете ја завртката за прицврстување на горниот дел
- Завртете ја завртката за прилагодување (CW/CCW) на страната според положбата на вратата
- Зацврстете ја завртката за прицврстување на горниот дел за конечната положба
- Зацврстете ја завртката за прицврстување на долниот дел

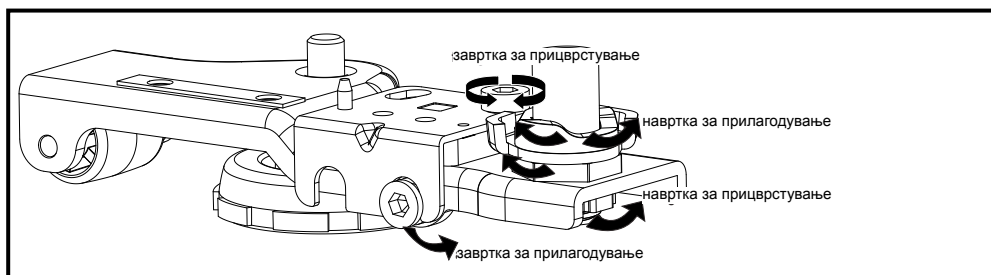

Инсталација

4.3 Приспособување на ногалките

Ако производот не е во балансирана позиција, приспособете ги предните приспособливи држачи со ротирање десно или лево.

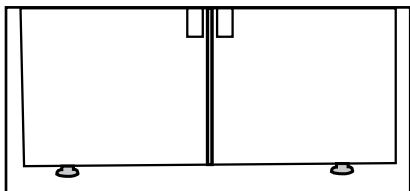

4.4 Електрична врска



ПРЕДУПРЕДУВАЊЕ: Не користете продолжителни или повеќе штекери при поврзување во струја.



ПРЕДУПРЕДУВАЊЕ: Оштетениот струен кабел мора да го замени овластениот сервис.

- Нашата фирма не може да преземе одговорност за оштетувања поради користење без заземјување и електрична врска во согласност со националните регулативи.
- Приклучокот на кабелот за струја мора да е лесно достапен по инсталирањето.



Предупредување за врела површина!
Страничните сидови на производот имаат цевки за разладување што го подобруваат системот за ладење. Течноста со висок притисок може да тече низ овие површини и да предизвика жешки површини на страничните сидови. Ова е нормално и нема потреба од сервис. Бидете претпазливи при контакт со овие делови.

4.5 Поврзување на водата (по избор)



ПРЕДУПРЕДУВАЊЕ: Исклучете го производот од струја од пумпата за вода (ако има) во текот на поврзувањето.

Овластен сервисер мора да ги изведе поврзувањата за доводот на вода, филтерот и бардакот. Производот може да се поврзе за бардак или директно на довод за вода зависно од моделот. За да ја направите поврзувањето, прво мора да го поврзете црево за вода со производот.

Проверете дали следните делови се доставени со моделот на производот:

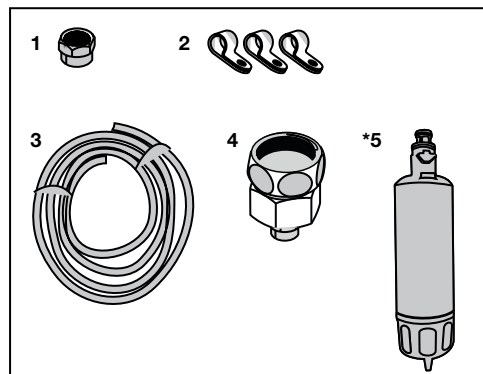

1. Конектор (1 парче): Се користи за поврзување на водоводното црево одзади на производот.
2. Стегалка за црево (3 парчиња): Се користат за фиксирање на црево за вода за сидот.
3. Црево за вода (1 парче, 5 метри со дијаметар од 1/4"): Се користи за поврзување на водата.
4. Адаптер за славина (1 парче): Има порозен филтер којшто се користи за поврзување на довод за ладна вода.
5. Филтер за вода (1 парче, *по избор): Се користи за приклучување на доводот за вода со производот. Филтерот за вода не е потребен ако има поврзување со бардак.

4.6 Поврзување на водоводното црево за производот

Следете ги наводите подолу за да го поврзете водоводното црево за производот.

1. Извадете го конекторот на адаптерот со држачот на црево одзади на производот и протнете го црево низ конекторот.

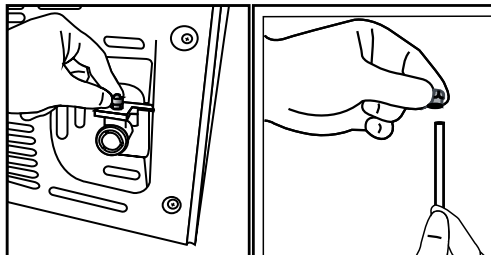

2. Притиснете го црево за вода надолу цврсто и поврзете го адаптерот на држачот за црево.

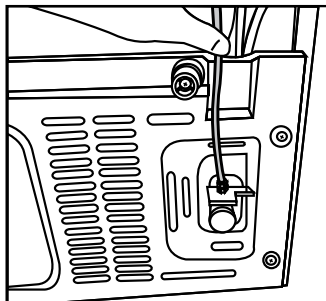

3. Затегнете го рачно конекторот за да го фиксирате на адаптерот. Може да го затегнете конекторот и со клуч за цевки или со клешти.

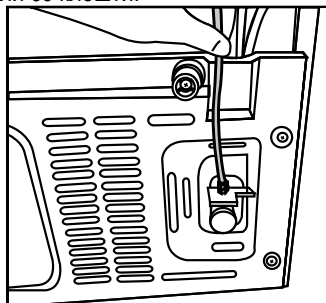

Инсталација

4. Поврзете го другиот крај на цревето за доводот (погледне го поглавјето 4.7) или ако користите бардак, за водена пумпа (видете го поглавјето 4.8).

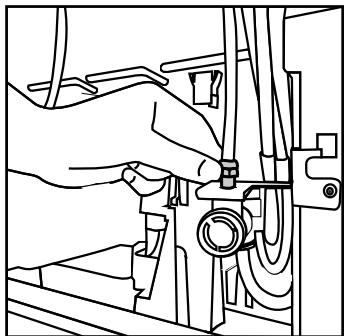

4.7 Поврзување со вода

(по избор)

За да го користите производот со довод на ладна вода, мора да поставите вентил од 1/2" за доводот на ладна вода во куќата. Ако немате конектор или ако не сте сигурни, консултирајте се со квалификуван водоводџија.

1. Откачете го конекторот (1) од адаптерот за славината (2).

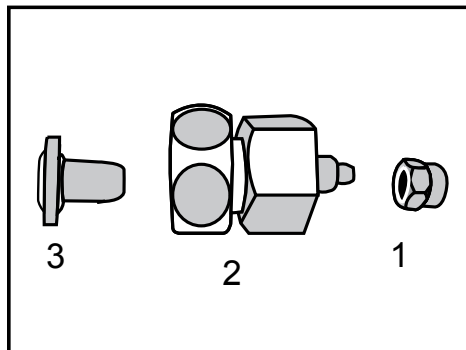

2. Поврзете го адаптерот за славината со вентилот на доводот за вода.

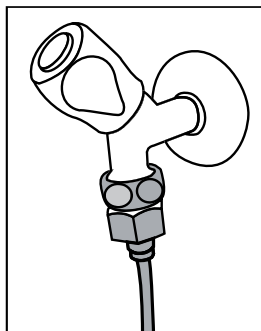

3. Закачете го конекторот околу цревето за вода.

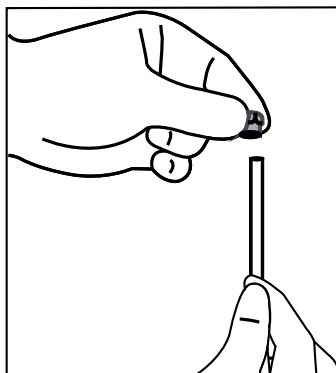

4. Прикачете го конекторот за адаптерот на цревето и затегнете со рака/алат.

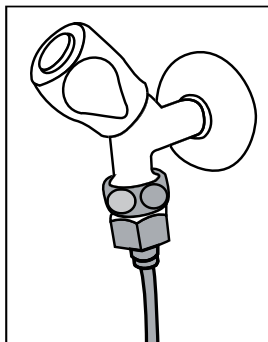

Инсталација

5. За да избегнете штета, поместување или случајно откачување на цревето, користете ги доставените стегалки за да го фиксирате цревето правилно.



ПРЕДУПРЕДУВАЊЕ: Откако ќе ја отворите славината, проверете дали протекува вода на краевите на цревето за вода. Ако има протекување, затворете го вентилот и затегнете ги сите поврзувања со клуч или клешти.

4.8 За производитите што користат бардак за вода

(по избор)

Мора да се користи пумпа за вода што ја препорачува производителот ако користите бардак а поврзувањето со водата.

1. Поврзете го едниот крај на водоводното црево со пумпата за ладилникот (видете 4.6) и следете ги упатствата подолу.

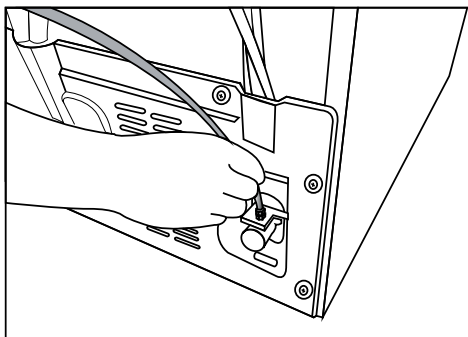

2. Поврзете го другиот крај на цревето за доводот за водена пумпа притискајќи го цревето во отворот за цревето на пумпата.

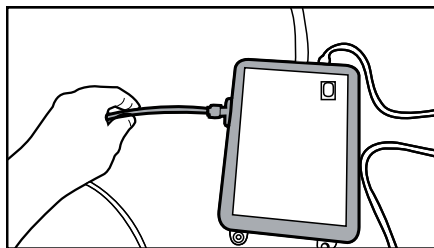

3. Ставете и прицврстете го цревето од пумпата во бардакот.

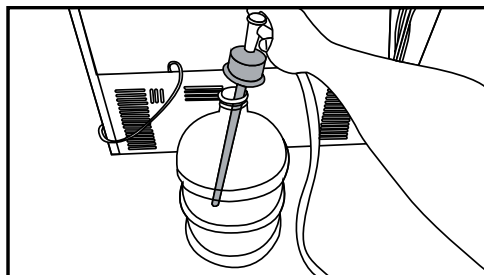

4. Кога ќе го поставите поврзувањето, приклучете и вклучете ја пумпата за вода.



Почекајте 2-3 минути откако ќе ја вклучите пумпата за да се постигне саканата ефикасност.



Видете го и упатството за пумпата за вода околу поврзувањето со водата.



Филтерот за вода не е потребен ако користите бардак.

4.9 Филтер за вода

(по избор)

Производот може да има внатрешен или надворешен филтер во зависност од моделот. Следете ги насоките подолу за да го наместите филтерот за вода.

Инсталација

4.9.1. Фиксирање на надворешниот филтер на сидот (по избор)



ПРЕДУПРЕДУВАЊЕ: Не ставајте филтер на производот.

Проверете дали следните делови се доставени со моделот на производот:

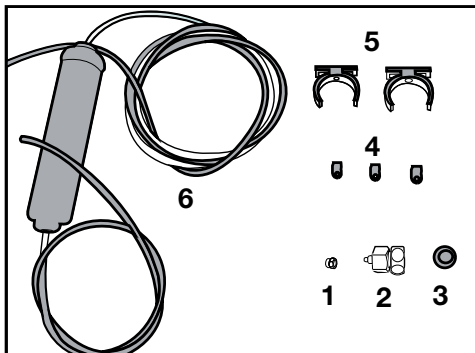

1. Конектор (1 парче): Се користи за поврзување на водоводното црево одзади на производот.
 2. Адаптер за славина (1 парче): Се користи за поврзување на довод за ладна вода.
 3. Порозен филтер (1 парче)
 4. Стегалка за цревото (3 парчиња): Се користат за фиксирање на цревото за вода за сидот.
 5. Апарат за поврзување на филтерот (2 парчиња): Се користи за фиксирање на филтерот за сидот.
 6. Филтер за вода (1 парче): Се користи за приклучување на доводот за вода со производот. Филтерот за вода не е потребен ако има поврзување со бардак.
1. Поврзете го адаптерот за славината со вентилот на доводот за вода.
 2. Одредете ја локацијата за да го фиксирате надворешниот филтер. Фиксирајте го апаратот за поврзување на филтерот (5) на сидот.

3. Закачете го филтерот во исправена положба на апаратот како што е прикажано на етикетата. (6)

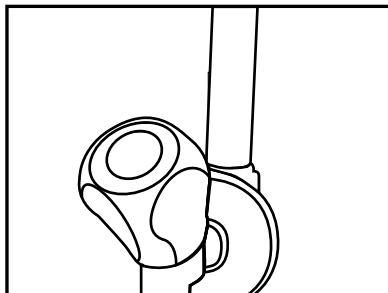

4. Прикачете го цревото што излегува од горната страна на филтерот за адаптерот на поврзување на водата (видете 4.6).

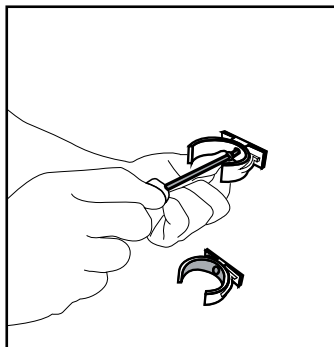

Инсталација

Кога ќе ја воспоставите врската, треба да биде како на сликата подолу.

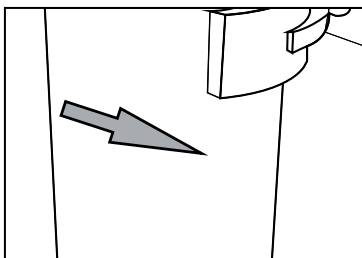
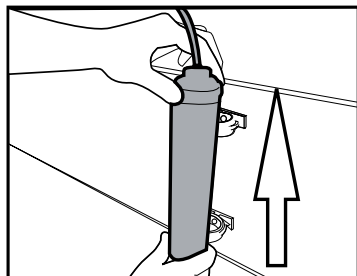

Довод на вода:

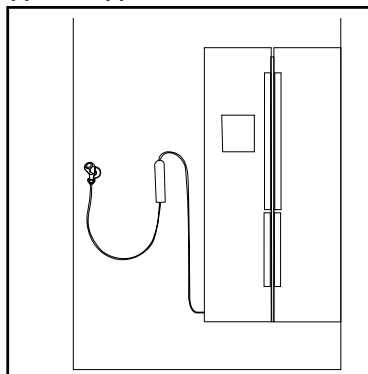

Црево за бардакот:

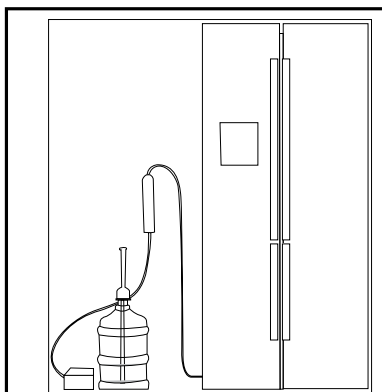

4.9.2. Внатрешен филтер

Внатрешниот филтер што се доставува со производот не е инсталиран пред испораката. Следете ги насоките подолу за да го ставите филтерот.

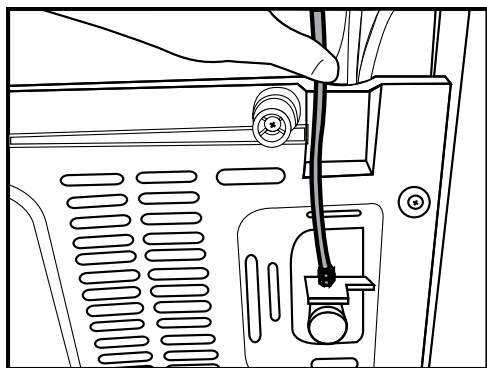

Инсталација

1. Индикаторот за „Ice Off“ (без мраз) мора да биде активен додека го инсталирате филтерот. Вклучете го индикаторот **ON-OFF** (вклучено/исклучено) преку копчето за „мраз“ на екранот.

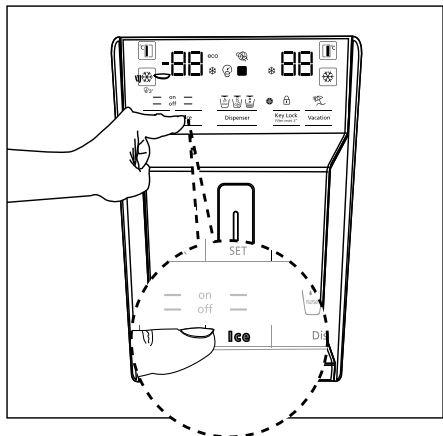

2. Извадете ја корпата за зеленчук за да пристапите до филтерот за вода.

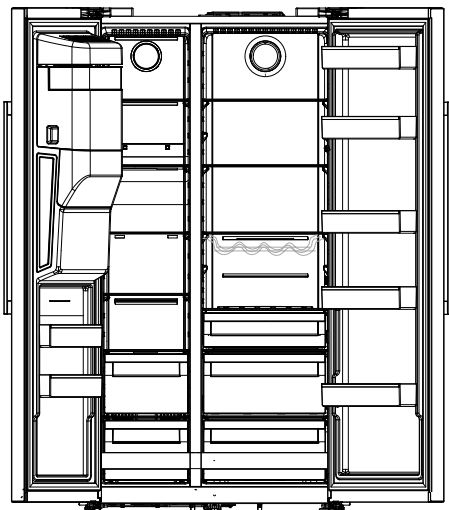

Извадете го капакот на премостувањето кај филтерот за вода со влечење.



Може да потечат неколку капки вода откако ќе го извадите капакот. Тоа е нормално.

3. Ставете го капакот на филтерот за вода во механизмот и притиснете за го поставите на место.

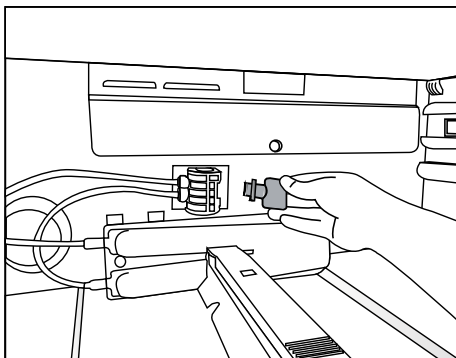

4. Притиснете го копчето за „Ice“ (мраз) одново на екранот за да го откажете режимот без мраз „Ice Off“.



Филтерот за вода ги чисти страните честички во водата. Не ги отстранува микроорганизмите во водата.

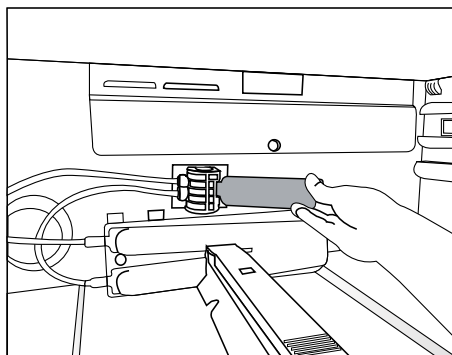

5 Подготовка



Прво прочитајте го делот „Упатства за безбедност“!

5.1 Како до заштеда на електрична енергија



Поврзувањето на производот за електронски системи за заштеда на енергија е штетно, може да го оштети производот.

- Како самостоен апарат, „овој фрижидер не е наменет за користење како вграден уред“;
- Не држете ги вратите на фрижидерот отворени долго време.
- Не ставајте топла храна или пијалаци во фрижидерот.
- Не преполнувајте го фрижидерот, блокирањето на интерниот проток на воздух ќе го намали капацитетот на ладење.
- Во зависност од карактеристиките на производот; одмрзнувањето на замрзната храна во одделот за ладење ќе обезбеди заштеда на енергија и зачувување на квалитетот на храната.
- Храната да се чува со фиоките во одделот за ладење за да се обезбеди заштеда на енергијата и да се заштити храната во подобри услови.

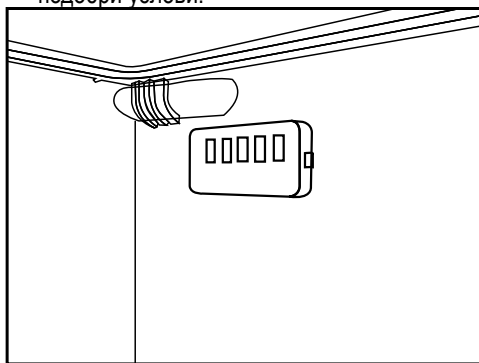

- Проверете храната да не е во контакт со температурниот сензор на одделот за ладење опишан подолу.
- Бидејќи топлиот и влажниот воздух нема директно да навлезе во Вашиот производ кога не се отвораат вратите, Вашиот производ ќе се оптимизира во услови доволни за да ја заштити храната. Во

оваа функција за заштеда на енергија, функциите и составните делови, како што се компресорот, вентилаторот, грејачот, одмрзнувањето, осветлувањето, екранот итн, ќе работат во согласност со потребите за трошење минимална енергија, притоа одржувајќи ја свежината на прехранбените производи.

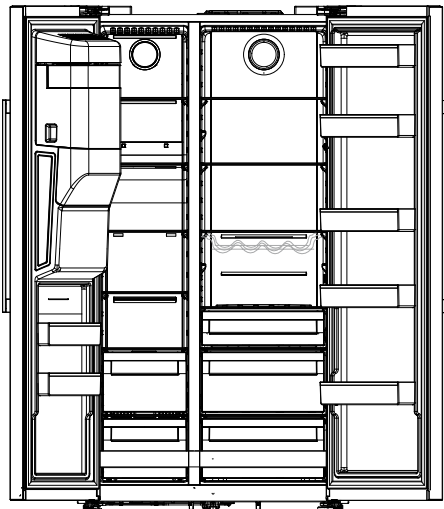

- Во случај да има повеќе опции, стаклените полици треба да се наместат на таков начин што излезите за воздух на задниот ѕид нема да бидат блокирани, а пожелно е да бидат под стаклената полица. Така подобро ќе се распореди воздухот и ќе се заштеди енергија.

5.2 Прва употреба

Пред да го користите фрижидерот, проверете дали се направени потребните подготовки според упатствата во деловите „Упатства за безбедноста и за средината“ и „Инсталација“.

- Производот нека работи без да ставате храна во него 12 часа и не отворајте ја вратата, освен ако не е баш неопходно.



Ќе се слушне звук кога работи компресорот. Нормално е да се слуша звук дури и компресорот е неактивен, поради компримираните течности и гасови во системот за ладење.



Нормално е предните рабови на фрижидерот да бидат жешки. Овие области се дизајнирани да се загреат за да се спречи кондензирање.



Кај некои модели, плочата со панели автоматски се исклучува 1 минути откако ќе се затвори вратата. Ќе се реактивира кога ќе се отвори вратата или ќе се притисне кое било копче.

6 Користење на производот



Прво прочитајте го делот „Упатства за безбедност“!

- Не користете никакви механички алатки или други алатки освен препораките на производителот за да го забрзате одмрзнувањето.
- Не користете делови од Вашиот фрижидер како што се вратата или фиоките како потпора или скала. Ова може да предизвика производот да падне или неговите составни делови да се оштетат.
- Производот ќе се користи само за складирање храна.
- Исклучете го вентилот за вода доколку не сте дома (пр, на годишен одмор) и нема да го користите ледоматот или диспензерот за вода подолг временски период. Во спротивно, може да се појави протекување на водата.

6.1 Исклучување на производот

- Доколку не го користите производот подолг период;
 - исклучете го од штекер,
 - отстранете ја храната за да спречите миризби,
 - почекајте додека не се стопи мразот,
 - исчистете ја внатрешноста и почекајте додека да се исуши.
 - оставете ги вратите отворени за да спречите штета на внатрешните пластики.

6 Работење на производот

Прво прочитајте го делот „Упатства за безбедност“!

6.2 Контролна табла со индикатори

Таблите со индикатори може да се разликуваат во зависност од моделот на производот.

Аудио и визуелните функции на панелот за индикатори ќе помагаат во користењето на фрижидерот.

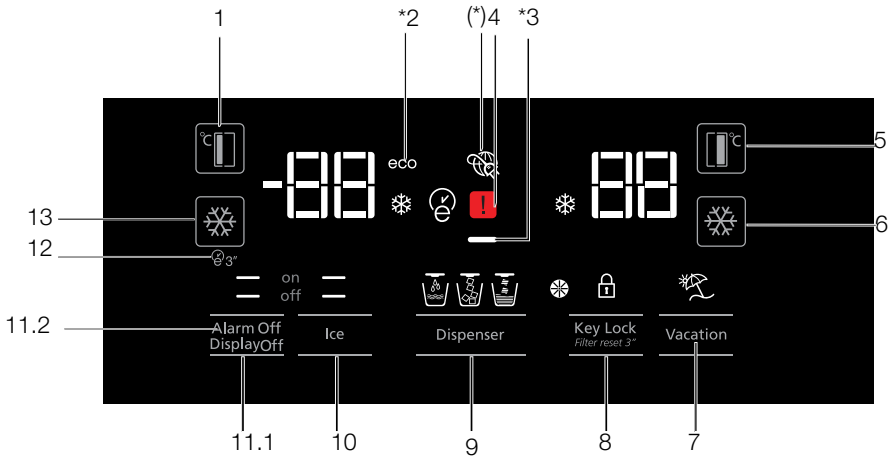

1. Поставка за температурата во одделот на замрзнувачот
2. Економичен режим
3. Функција за штедење енергија (исклучен приказ)
4. Индикатор за дефект во напојувањето / висока температура / предупредување за грешка
5. Поставка за температурата во одделот на ладилникот
6. Брзо ладење
7. Функција за годишен одмор
8. Заклучена тастатура / откажување на предупредувањето за замена на филтерот
9. Избор на вода, кршен мраз, мраз во коцки
10. Вклучување/исклучување на функцијата за мраз
11. Вклучен/исклучен екран/Предупредување за исклучен аларм
12. Автоматска економичност
13. Брзо замрзнување

***Може да не е достапен во сите модели**



***По избор:** Цифрите во ова упатство за употреба се шематски и може да не одговараат целосно на производот. Ако вашиот производ не ги содржи релевантните делови, информациите се однесуваат на други модели.

Користење на производот

1. Поставка за температурата во одделот на замрзнувачот

Со притискање на копчето () , може да ја поставите температурата во одделот за замрзнувачот на -18,-19,-20,-21,-22,-23,-24,-18...

2. Економичен режим

Покажува дека ладилникот работи во режим за заштеда на енергија. Овој индикатор ќе се активира ако температурата во одделот на замрзнувачот е поставена на -18 или ако се извршува енергетски ефикасно ладење заради функцијата за дополнителна еко-заштита. (ECO)

3. Функција за штедење енергија (исклучен приказ)

Ако вратите на ладилникот се затворени долго, функцијата за енергетска заштеда се вклучува автоматски и засветува симболот за заштеда на енергијата. Кога е активна функцијата за штедење енергија, сите симболи на екранот, освен симболот за штедење енергија, ќе се изгасат. Кога е активна функцијата за штедење енергија и ако се притисне кое било копче или ако се отвори вратата, функцијата за штедење енергија ќе се откаже и симболите на екранот ќе светат нормално.

Функцијата за енергетска заштеда е активирана согласно фабричките поставки и не може да се откаже.

4. Индикатор за дефект во напојувањето / висока температура / предупредување за грешка

Овој индикатор () ќе засвети кога има грешка со температурата или предупредување за дефект. Овој индикатор засветува кога снемува струја, има висока температура и кога треба да се предупреди за грешка. Во случај на долготрајно снемување струја, највисоката температура што ќе ја достигне замрзнувачот ќе трепка на екранот. По проверката на храната во замрзнувачот, притиснете го

копчето за исклучен аларм за да го избришете предупредувањето.

5. Поставка за температурата во одделот на ладилникот

Откако ќе го притиснете копчето () , температурата во одделот за ладење може да се постави на 8,7,6,5,4,3,2... соодветно.

6. Брзо ладење

За брзо ладење, притиснете го копчето. Тоа ќе го активира индикаторот за брзо ладење () .

Притиснете го ова копче одново за да ја дезактивирате избраната функција.



Користете ја оваа функција кога ставате свежа храна во одделот на ладилникот или ако сакате брзо да ја изладите храната. Кога е активна оваа функција, ладилникот ќе работи 1 час.

7. Функција за годишен одмор

Кога е активна функцијата за годишен одмор () , индикаторот за температурата во ладилникот покажува „--“ и процесот за ладење не е активен. Оваа функција не е соодветна за чување храна во одделот за ладење. Другите оддели ќе се ладат со соодветната температура за секој од одделите.



Притиснете го повторно копчето за функцијата за одмор за да ја откажете оваа функција. ()

8. Заклучена тастатура / откажување на предупредувањето за замена на филтерот



Притиснете го копчето за заклучување тастатура () за да ја активирате блокадата за тастатурата. Може да ја користите оваа функција за да спречите промена во поставките за температурата во ладилникот. Филтерот за ладилникот треба да се менува секои 6 месеци. Притиснете и задржете го копчето () 3 секунди за да го исклучите предупредувањето за филтерот.

Користење на производот



9. Избор на вода, кршен мраз, мраз во коцки

Менувајте меѓу () , коцки во мраз () и кршен мраз () преку копчето со број 8. Активниот индикатор ќе свети.

10. Вклучување/исклучување на функцијата за мраз

Притиснете го копчето () за да откажете (off ) или да активирате (on ) правење мраз.

11.1 Вклучување/исклучување на екранот

Притиснете го копчето () off) за да откажете (XX) или да активирате () on) вклучување/исклучување на екранот.

11.2 Предупредување за исклучен аларм

Во случај кога се јавува аларм за немање струја/висока температура и по проверка на храната во замрзнувачот, притиснете го копчето за исклучен аларм за да го избришете предупредувањето.

12. Автоматска економичност

Притиснете го копчето за автоматска економичност () 3 секунди за да ја активирате оваа функција. Ако вратата се држи затворена подолго време кога е избрана оваа функција, одделот на ладилникот ќе се префрли во економичен режим. Притиснете го ова копче одново за да ја дезактивирате избраната функција.

Овој индикатор ќе засвети 6 часа кога е активна функцијата за економичност. ()

13. Брзо замрзнување

За брзинско смрзнување, притиснете го копчето; тоа ќе го активира индикаторот за брзинско смрзнување () .

Кога функцијата за брзинско смрзнување е вклучена, индикаторот за брзинско смрзнување ќе се запали и индикаторот за температура на одделот за замрзнување ќе ја прикаже вредноста -27. Притиснете го копчето брзинско смрзнување () повторно

за да ја откажете оваа функција. Индикаторот за брзинско смрзнување ќе се исклучи и ќе се врати на нормалната поставка.

Функцијата за брзинско смрзнување ќе се откаже автоматски по 24 часа, освен ако не ја откаже корисникот. За да замрзнете поголемо количество свежа храна, притиснете го копчето за брзинско смрзнување 12 часа пред да ја ставите храната во одделот за смрзнување.

6.3 Модул за отстранување миризби

(FreshGuard)

***Може да не е достапен во сите модели**

Модулот за отстранување миризби брзо ги елиминира лошите миризби во Вашиот фрижидер пред да ја достигнат површината. Благодарение на модулот, што е поставен на горниот дел на одделот за свежа храна, лошите миризби се разложуваат додека воздухот активно се пренесува кон филтерот за миризби, потоа воздухот што бил прочистен од филтерот повторно се воведува во одделот за свежа храна. На овој начин несаканите миризби што може да се појават за време на чувањето на храната во фрижидерот се елиминирани пред да ја достигнат површината.

Ова се постигнува благодареејќи на вентилаторот, светлата и филтерот за миризби интегриран во модулот. Кога сакате да го користите модулот за отстранување миризби, активирајте го со копчето индикатор.

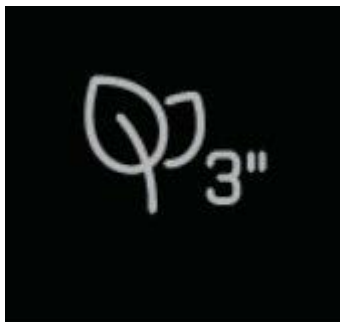

6.4 Оддел за свежа храна со контрола на влага (EverFresh+)

***Може да не е достапен во сите модели**

Благодарение на одделот за свежа храна со контролирана влажност, зеленчукот и овошјето може да се чуваат подолг период во средина со идеални услови за влажност. Со системот за поставување на влажноста со 3 опции во одделот за свежа храна, можете да управувате со степенот на влажност внатре во одделот во зависност од храната што ја чувате. Ви препорачуваме да ја чувате храната со избирање на опцијата за зеленчук кога складирате само зеленчук, опцијата за овошје кога складирате само овошје и мешаната опција кога складирате мешана храна.

Препорачуваме зеленчукот и овошјето да не се чуваат во кеси да се зголеми периодот на чување на храната и за подобро да се искористи системот за контрола на влажноста. Ако ги оставите во пластични кеси, зеленчуците ќе скапат за кусо време. Препорачуваме особено краставиците и брокулата да не се чуваат во затворени кеси. Во ситуации во кои не се препорачува контакт со други зеленчуци, користете материјали за пакување како хартија што има одредено ниво порозност, во смисла на хигиената.

Користење на производот

Кога ги ставате зеленчуците, ставете ги тешките и тврди зеленчуци на дното, а лесните и меките горе, имајќи ја предвид специфичната тежина на зеленчуците.

Не ставајте овошје кое произведува голема количина на етиленски гас, како што се крушата, кајсијата, праската и особено јаболката, во истиот оддел за свежа храна со други зеленчуци и овошја. Етиленот што доаѓа од овие овошја може да предизвика други зеленчуци и овошја да созреат побрзо и да скапат побрзо.

6.5 Сино светло/HarvestFresh (Тазе набрано)

***Може да не е достапен во сите модели**

За Сино светло,

Зеленчукот и овошјето складирани во одделите за свежа храна осветлени со сина светлина продолжуваат да вршат фотосинтеза и ги задржуваат своите нивоа на Ц витамин благодарение на ефектот на брановата должина на сината светлина.

За HarvestFresh (Тазе набрано),

Зеленчукот и овошјето складирани во одделите за свежа храна осветлени со технологијата HarvestFresh ги задржуваат своите нивоа на витамини (витамини А и Ц) подолг период благодарение на циклусите на сино, зелено, црвено светло и мрак што симулираат циклус на денот.

Кога вратата од Вашиот фрижидер е отворена за време на мрачниот период на технологијата HarvestFresh, Вашиот фрижидер автоматски ќе го почувствува ова и ќе го осветли одделот за свежа храна со едно од сините, зелени или црвени светла соодветно со Вашите потреби. Мрачниот период ќе се продолжи кога ќе ја затворите вратата од фрижидерот, така што тоа ќе го претставува ноќниот период од дневниот циклус.

Користење на производот

6.6 Користење на чешмата за вода

*Може да не е достапен во сите модели



Првите неколку чаши од чешмата ќе бидат топли.



Ако чешмата за вода не се користи долго време, фрлете ги првите неколку чаши вода за да добиете чиста вода.

1. Притиснете ја рачката на чешмата за вода со чашата. Полесно би било да ја притиснете рачката со рака ако користите мека пластична чаша.
2. Ослободете ја рачката откако ќе ја наполните чашата со вода колку што сакате.

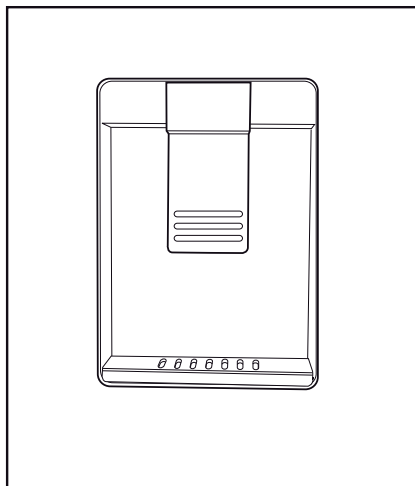

Количината на проток на вода од чешмата зависи од притисокот што го применувате на рачката. Малку ослободете го притисокот на рачката бидејќи нивото на водата во чашата/садот е зголемено за да се спречи излевање. Ќе капе вода ако малку ја притиснете рачката; ова е нормално и не е дефект.

6.7 Полнење на резервоарот за вода на чешмата

Отворете го капакот на резервоарот за вода како што е прикажано на сликата. Наполнете чиста вода за пиење. Затворете го капакот.

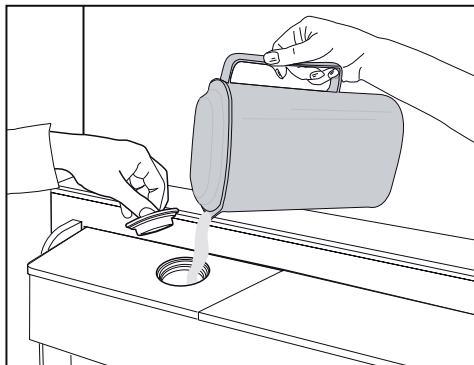

6.8 Чистење на резервоарот за вода

Извадете го водниот резервоар на внатрешната полица на вратата.

Откачете го држејќи ги двете страни на полицата на вратата.

Држете ги двете страни на водниот резервоар и извлекете ги под агол од 45°.

Извадете го и исчистете го капакот на водниот резервоар.

Користење на производот

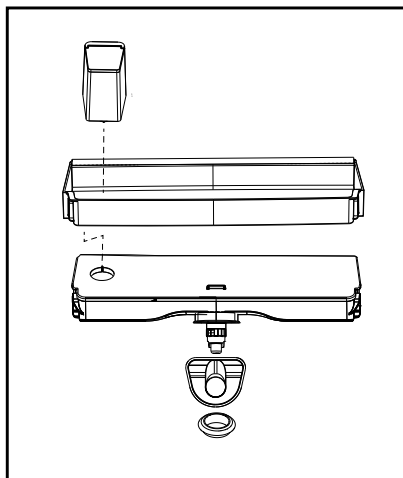
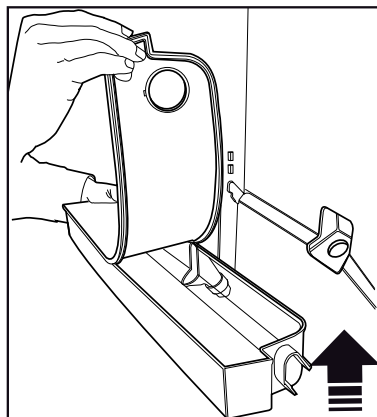
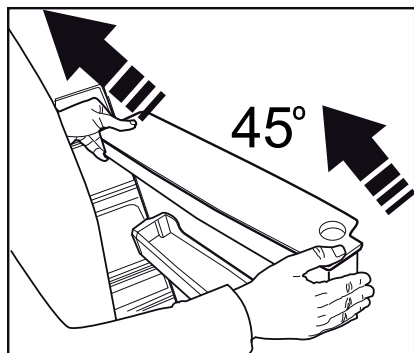
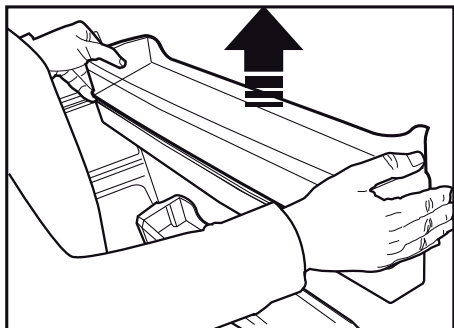

Не полете го водниот резервоар со овошен сок, газирани сокови, алкохолни пијалац или други течности некомпатибилни за користење во чешмата за вода. Користењето на такви течности ќе предизвика да не работи правилно чешмата за вода и ќе предизвика непоправлива штета. Користењето на чешмата на овој начин не е опфатено со гаранцијата. Такви хемикалии и додатоци во пијалаците / течностите може да предизвикаат оштетување на материјалот на водниот резервоар.



Компонентите на водниот резервоар и чешмата за вода не може да се мијат во машина за миење садови.



Компонентите на водниот резервоар и водната чешма не треба да се мијат во машината за миење садови.

6.9 Корпа за млечни производи (за чување на ладно)

***Може да не е достапен во сите модели**

„Корпата за млечни производи“ (за чување на ладно) обезбедува пониска температура во самата преграда на фрижидерот. Користете ја оваа корпа за да чувате деликатеси (салами, кобасици, млечни производи итн.) за кои е потребна пониска температура или за ставање производи од месо, пилешко или риба кратко пред да се сервираат. Во оваа корпа немојте да чувате овошје и зеленчук.

6.10 Оддел за свежа храна

Корпата за зеленчуци на фрижидерот е направена да ги одржи зеленчуците свежи со задржување на влажноста. За таа цел, целосното циркулирање на студениот воздух е засилено во корпата за зеленчуци. Чувајте го овошјето и зеленчукот во овој оддел. Чувајте ги зелените зеленчуци и овошјето одделно за да им го продолжите животот.

6.11 Јонизатор

***Може да не е достапен во сите модели**

Системот за јонизација во воздушниот канал на одделот за ладење служи за јонизација на воздухот. Емисиите на негативни јони ќе ги елиминираат бактериите и другите молекули што предизвикуваат миризби во воздухот.

6.12 Филтер за миризби

***Може да не е достапен во сите модели**

Филтерот за миризби во каналот за воздух на одделот за ладење ќе спречи несакано создавање на миризби.

6.13 Земање мраз / вода

(по избор)

За да земете вода (☺) / коцки мраз (☹) / кршен мраз (☹), користете го екранот за да ја изберете соодветната опција. Земете вода/мраз така што ќе ја притиснете рачката на фонтаната за вода напред. Кога се префрлате меѓу опциите за коцки мраз (☹) / кршен мраз (☹), претходниот тип на мраз може да се отфрли уште неколку пати.

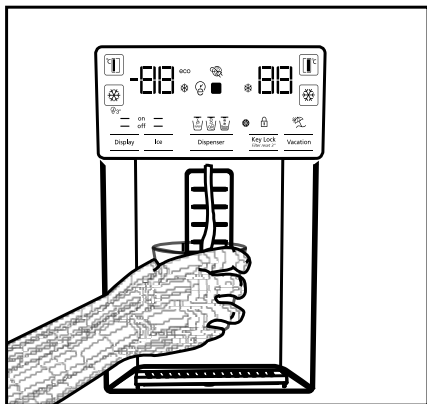

- Мора да почекате околу 12 часа пред да земете мраз од фонтаната за мраз/вода за првпат. Фонтаната нема да испушта мраз ако нема доволно мраз во кутијата.
- Првите 30 парчиња коцки мраз (3-4 литри) земени по првото вклучување не смее да се користат.
- Ако нема струја или привремен дефект, мразот може делумно да се стопи и потоа одново да се замрзне. Така, коцките ќе се залепат една за друга. Ако нема струја подолго време или дефектот опстојува, мразот може да се стопи и да истече. Ако најдете на овој проблем, извадете го мразот од кутијата и исчистете ја кутијата.



ПРЕДУПРЕДУВАЊЕ: Системот за вода во производот треба да се поврзува само со довод за студена вода. Не поврзувајте со довод за топла вода.

- Производот можеби нема да испушта вода по првото вклучување. Воздухот во системот го предизвикува ова. Воздухот во системот мора да се испушти. За да го направите ова, држете го копчето за фонтаната 1-2 минути додека фонтаната не ја испушти водата. Протокот на вода може да биде неправилен на почетокот. Водата ќе тече нормално откако ќе се испушти целиот воздух од системот.
- Водата ќе биде заматена по првата употреба на филтерот. Не користете ги првите 10 чаши вода.
- Мора да почекате околу 12 часа за да добиете студена вода по првото вклучување.
- Системот за вода на производот е дизајниран само за чиста вода. Не користете други течности.
- Препорачуваме да го исклучите доводот на водата ако нема да го користите производот подолго, за време на одмор на пример.
- Ако фонтаната за вода не се користела подолго време, првите 1-2 чаши вода ќе бидат топли.

Користење на производот

6.14 Табака за вода

(по избор)

Водата што капе од фонтаната се собира во табаката за вода. Нема испуст за водата. Извлекете ја табаката за вода или притиснете ги рабовите за да ја извадите. Потоа, може да ја истурите водата од табаката.

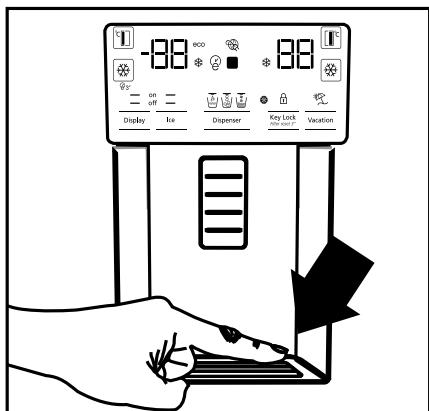

6.15 Создавање мраз

(по избор)

Создавачот на мраз е поставен во горниот дел од капакот на замрзнувачот.

Фатете го резервоарот за мраз за рачките и подигнете го за да го извадите.

Извадете го декоративниот капак за правење мраз подигајќи го.

РАБОТА

За да го извадите резервоарот:

Фатете го резервоарот за мраз за рачките и потоа подигнете го нагоре и извлекете го. (слика 1)

За да го ставите резервоарот:

Фатете го резервоарот за рачките, подигнете го под агол за да влезат страните на резервоарот во жлебот. Проверете дали селекторот за мраз е поставен правилно. (слика 2)

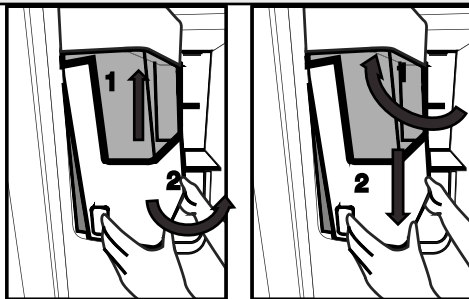

Притиснете цврсто за да не остане простор меѓу резервоарот и пластиката на вратата. (слика 2)

Ако имате потешкотии да го наместите резервоарот, свртете го копчето за 90° степени и поставете го како што е прикажано на слика 3. Звучите што ќе ги слушате кога мразот паѓа во резервоарот е дел од нормалната работа.

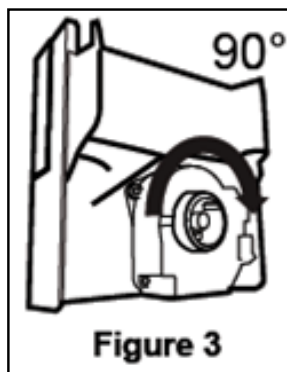

Кога диспенсерот за мраз не работи правилно

Ако не сте извадиле коцки мраз долго време, тие ќе станат големи парчиња мраз. Во тој случај, извадете го резервоарот за мраз согласно насоките дадени погоре, раздвојте ги парчињата мраз, фрлете го мразот што не може да се раздвои и ставете ги коцките мраз назад во резервоарот. (слика 4)



Ако не излегува мраз, проверете дали има коцки мраз залепени во каналот и извадете ги. Редовно проверувајте го каналот за мраз за да ги исчистите препреките како што е прикажано на слика 5.

Кога го користите ладилникот за првпат или ако не сте го користеле подолг период, коцките мраз ќе бидат многу мали затоа што има воздух во цевката по поврзувањето. Сиот воздух ќе се отстрани со нормалната употреба.

Фрлете го мразот што се создавал еден ден бидејќи цевката за вода може да има загадени материји.

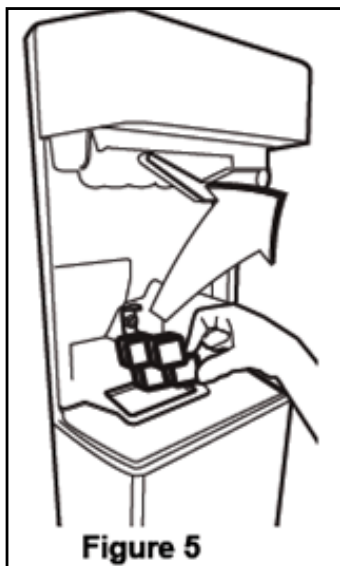

Внимание!

Не ставајте ја раката или друг предмет во каналот за мраз и кај сечивото бидејќи може да ги оштети деловите или да ви ја повреди раката. Не дозволувајте децата да се бесат за резервоарот за мраз или на создавачот за мраз бидејќи може да се повредат.

Држете го резервоарот за мраз со двете раце кога го вадите за да не ви падне.

Ако ја треснете вратата, вода ќе се истури врз резервоарот за мраз.

Не вадете го резервоарот освен ако не е неопходно.

Типот мраз не може да се промени на екранот кога рачката за мраз е притисната за да фати мраз. Пуштете ја рачката, сменете го типот на мраз на екранот и фатете мраз повторно.

Користење на производот

6.16 Замрзнување свежа храна

- За да го зачувате квалитетот на храната, храната ставена во одделот за замрзнување мора да се замрзне што може побрзо, користете брзо замрзнување за ова.
- За да замрзнете поголемо количество свежа храна, притиснете го копчето за брзинско смрзнување 24 часа пред да ја ставите храната во одделот за смрзнување.
- Замрзнувањето на храна кога е свежа ќе го продолжи времето на чување во одделот за замрзнување.
- Спакувајте ја храната во садови без воздух и затворете ја цврсто.
- Проверете дали храната е спакувана пред да ја ставите во замрзнувачот. Користете држачи за замрзнување, алуминиум и

хартија која не се влажни, пластични кеси или слични материјали за пакување наместо традиционална хартија за пакување.

- Обележете го секое пакување храна со датум пред да го замрзнете. Така ќе можете да утврдите колку е свежо секое пакување секојпат кога ќе го отворите замрзнувачот. Чувајте ја порано ставената храна напред за да се осигурите дека ќе се искористи прва.
- Замрзнатата храна мора да се искористи веднаш по одмрзнување и не треба да се замрзнува повторно.
- Не замрзнувајте одеднаш големи количини храна.

Поставка за одделот за замрзнување	Поставка за одделот за ладење	Опис
-18°C	4°C	Ова е стандардната, препорачана поставка.
-20,-22 или -24°C	4°C	Овие поставки се препорачуваат за амбиентални температури над 30°C.
Брзинско смрзнување	4°C	Притиснете ја функцијата за брзинско смрзнување 24 часа пред да ја ставите храната, производот ќе ги ресетира претходните поставки кога ќе заврши процесот.
-18°C или постудено	2°C	Користете го овие поставки ако мислите дека одделот за ладење не е доволно студен поради амбиенталната температура или честото отворање на вратата.

6.17 Препораки за чување на смрзната храна

Одделот мора да биде ставен на најмалку -18°C.

1. Ставете ја храната во замрзнувачот најбрзо што можете да за избегнете одмрзнување.
2. Пред замрзнување, проверете го датумот на истекување на пакувањето за да проверите дека не е истечен.
3. Проверете дали пакувањето на храната не е оштетено.

6.18 Детали за длабоко замрзнување

Според стандардите на IEC 62552, замрзнувачот мора да има капацитет за замрзнување на 4,5 кг храна на -18°C или смалете ја температурата во 24 часа за секои 100 литри на површината на замрзнувачот. Храната може само да се чува подолги периоди на или под температура од -18°C. Може да ја чувате храната свежа со месеци (во замрзнувачот на или под температура од 18°C). Храната што се замрзнува не смее да ја допре веќе замрзнатата храна внатре за да се избегне делумно одмрзнување.

Користење на производот

Сварете ги зеленчуците и филтрирајте ја водата за да го продолжите времето на чување. Ставете ја храната во вакумирани пакувања по филтрирање и ставете ги во фрижидерот. Банани, домати, марула, целер, варени јајца, компири и слична храна не треба да се смрзнува. Смрзнувањето на овие прехранбени производи едноставно ќе ја намали хранливата вредност и квалитетот на храната, како и можно расипување што е штетно за здравјето.

6.19 Ставање на храната

Рафтови во одделот на замрзнувачот	Некои видови замрзната храна, вклучувајќи месо, риби, сладолед, зеленчук итн.
Рафтови во одделот на замрзнувачот	Храната во тенџериња, затворени садови и затворени пакувања, јајца (во затворени пакувања)
Рафт на вратата на одделот за ладење	Мали и пакувани храна и пијалаци
Корпа за зеленчуци	Овошје и зеленчук
Оддел за свежа храна	Деликатесна храна (храна за доручек, месни производи што треба да се исконсумираат за кусо време)

6.20 Предупредување за отворена врата

*Може да не е достапен во сите модели

Ќе се слушне аудио предупредување доколку вратата на производот остане отворена 1,5 минута. Аудио предупредувањето ќе прекине кога вратата е затворена или некое копче на екранот (ако е достапно) е притиснато.

6.21 Осветлување

Внатрешното светло користи ЛЕД-сијалици. Контактирајте го овластениот сервис за какви било проблеми со оваа сијалица. Сијалицата/сијалиците користени во овој уред не може да се користат за домашно осветлување. Наменетата употреба на оваа сијалица е да му помогне на корисникот да ја стави храната во фрижидерот/замрзнувачот безбедно и удобно.



Овој производ е опремен со извор на осветлување од енергетската класа „G“. Изворот на осветлување во овој производ треба да го замени само стручен сервисер.

7 Одржување и чистење



ПРЕДУПРЕДУВАЊЕ: Прво прочитајте го делот „Упатства за безбедност“!



ПРЕДУПРЕДУВАЊЕ: Исклучете го фрижидерот од штекер пред да го чистите.

- Не користете остри или абразивни алатки за да го чистите производот. Не користете материјали како што се средства за чистење во домаќинството, сапун, детергенти, гас, бензин, алкохол, восок итн.
- Правот да се отстранува од решетката за вентилација на задниот дел од производот најмалку еднаш годишно (без да се отвори капакот). Чистењето да се прави со сува крпа.
- Погрижете се водата да е подалеку од капакот на ламбата и другите електрични делови.
- Исчистете ја вратата со влажна крпа. Отстранете ја целата содржина за да ги отстраните рафтовите од вратата и внатрешноста. Извадете ги рафтовите на вратата со кревање нагоре. Исчистете ги и исушете ги рафтовите, а потоа повторно прикачете ги со лизгање од горе.
- Не користете хлорирана вода или средства за чистење на надворешната површина и хромираните делови на производот. Хлорот ќе предизвика 'рѓа на металните површини.
- Не користете остри и абразивни алатки, сапун, материјали за чистење на домови, детергенти, гас, бензин, лак и слични супстанции за да спречите деформација на пластичниот дел и отстранување

отпечатоци на делот. Користете топла вода и мека крпа за чистење и потоа исушете.

- На производите без функција за замрзнување, може да се појават капки вода и замрзнување до дебелина на прст на задниот сид на одделот за замрзнување. Не чистете и никогаш не ставајте масла или слични материјали.
- Користете благо навлажнета микрофибер крпа за чистење на надворешната површина на производот. Сунѓерите и други видови крпи за чистење може да предизвикаат гребнатини.
- За да ги исчистите сите отстранливи составни делови за време на чистењето на внатрешната површина на производот, измијте ги овие составни делови со благ раствор што се состои од сапун, вода и карбонат. Измијте и исушете темелно. Спречете контакт со вода со составните делови за осветлување и контролната табла.



ВНИМАНИЕ:

Не користете оцет, етанол или други средства за чистење базирани на алкохол на внатрешната површина.

7.1 Надворешни површини од не'рѓосувачки челик

Користете неабразивно средство за чистење не'рѓосувачки челик и нанесете го со мека крпа без влакна. За полирање, нежно избришете ја површината со микрофибер крпа навлажнета со вода и користете сува крпа од еленска кожа за полирање. Секогаш следете го „текот“ на не'рѓосувачкиот челик.

7.2 Чистење на производите со стаклени врати

Извадете ја заштитната фолија од стаклата.

Има обвивка на површината на стаклата. Оваа обвивка го минимизира создавањето дамки и овозможува лесно чистење на дамките и нечистотиите што се создадени. Стаклото што не е заштитено со обвивка може да биде изложено на трајно врзување на органски или неоргански, воздушни или водени загадувачи како што се бигор, минерални соли, несогорени јаглеводороди, метални оксиди и силикони, што предизвикуваат дамки и физичка оштета за краток период време. Одржувањето чистота на стаклата станува многу тешко, ако не и невозможно, и покрај тоа што редовно се чистат. Како резултат на тоа, бистрината и изгледот на стаклото се влошува. Тешките и абразивни методи и средства за чистење дополнително ги зголемуваат овие дефекти и го забрзуваат процесот на влошување.

За рутинските процеси на чистење, треба да се користат *неалкални и некорозивни производи за чистење врз база на вода.

За да имате подолг век на траење на оваа обвивка, алкалните и корозивните субстанции не смеат да се користат за време на чистењето.

Се применува процес на калење за да се зголеми отпорноста на овие стакла од удари и кршење.

Како дополнителна безбедносна претпазливост, на задната површина на овие стакла е нанесен безбедносен тенок слој за да се спречи штета на околината во случај на кршење.

7.3 Спречување миризби

Производот е произведен без миризливи материјали. Сепак, чувањето на храна во несоодветни делови и неправилното чистење на внатрешните површини може да доведе до миризби.

За ова да се избегне, чистете ја внатрешноста со газирана вода на секои 15 дена.

- Чувајте ја храната во херметички затворени садови. Микроорганизми може да се прошират од нехерметички затворената храна и да предизвикаат лош мирис.
- Не чувајте храна со истечен рок и расипана храна во фрижидерот.



Чајот е еден од најефикасните средства за отстранување миризби. Ставете ја пулпата од сварениот чај во производот во отворен сад и извадете ја најдоцна по 12 часа. Ако ја чувате пулпата од чајот во производот подолго од 12 часа, таа ќе ги собере организмите што предизвикуваат миризба, така што таа може да биде самиот извор на миризба.

7.4 Заштита на пластичните површини

Маслото истурено на пластични површини може да ја оштети површината и мора веднаш да се исчисти со топла вода.

8 Решавање проблеми

Проверете го списокот пред да повикате сервис. Ќе ви заштеди време и пари. Овој список ги опфаќа честите поплаки што не произлегуваат од неправилна работа или употреба на материјали. Одредени спомнати одлики може да не се однесуваат на вашиот производ.

Ако ладилникот не работи.

- Приклучокот за струја не е наместен убаво. >>> Приклучете го убаво да влезе во штекерот.
- Осигурувачот за штекерот што обезбедува струја за производот или главниот осигурувач се прегорени. >>> Проверете ги осигурувачите.

Се јавува кондензација на страничните ѕидови во одделот на ладилникот (ПОВЕКЕНАМЕНСКА ЗОНА, КОНТРОЛА НА ЛАДЕЊЕТО И ФЛЕКСИБИЛНА ЗОНА).

- Средината е многу студена. >>> Не поставувајте го производот во средина каде што температурата се спушта под $-5\text{ }^{\circ}\text{C}$.
- Вратата се отвора многу често >>> Внимавајте да не ја отворате вратата многу често.
- Има многу влага во средината. >>> Не поставувајте го производот во средина со влага.
- Течната храна се чува во садови без капак. >>> Чувајте ја течната храна во затворени садови.
- Вратата на производот е оставена отворена. >>> Не оставајте ја вратата отворена долго.
- Термостатот е поставен на ниска температура. >>> Поставете го термостатот на соодветната температура.

Компресорот не работи.

- Ако снима струја или ако го извлечете приклучокот од штекерот и потоа повторно го приклучите, притисокот на гасот во системот за ладење на производот нема да биде рамномерен што предизвикува вклучување на термичката заштита на компресорот. Производот ќе се рестартира по околу 6 минути. Повикајте сервисер ако производот не се рестартира по овој период.
- Вклучено е одмрзнувањето. >>> Ова е нормално за целосно автоматизиран процес на одмрзнување. Одмрзнувањето се извршува периодично.
- Производот не е вклучен. >>> Проверете дали кабелот за струја е вклучен.
- Поставката за температура не е точна. >>> Изберете соодветна поставка за температурата.
- Нема струја. >>> Производот ќе продолжи да работи кога ќе дојде струја.

Буката од работата на ладилникот се зголемува додека работи.

- Работата на производот може да се разликува во зависност од промените на температурата во средината. Тоа е нормално и не е грешка.

Ладилникот работи многу често или многу долго.

Решавање проблеми

- Новиот производ веројатно е поголем од претходниот. Поголемите производи работат подолго.
- Температурата во просторијата е висока. >>> Производот нормално ќе работи подолго ако има висока температура во просторијата.
- Производот бил приклучен неодамна или ставена е нова храна. >>> На производот му треба повеќе време да ја достигне поставената температура кога е вклучен неодамна или ако се стави нова храна во него. Тоа е сосема нормално.
- Ставена е поголема количина врела храна во производот. >>> Не ставајте врела храна во ладилникот.
- Вратите се отвораат често или биле оставени отворени подолго. >>> Топлиот воздух влегува внатре и затоа производот работи подолго. Не отворајте ги вратите многу често.
- Вратата на ладилникот или замрзнувачот е оставена подотворена. >>> Проверете дали вратите се убаво затворени.
- Производот е поставен на многу ниска температура. >>> Поставете на повисока температура и почекајте производот да ја достигне прилагодената температура.
- Гумата на врата од ладилникот или замрзнувачот е валкана, изабена, искршена или не е правилно наместена. >>> Исчистете или заменете ја гумата. Оштетената / искината гума на вратата предизвикува долга работа на производот за да ја одржува поставената температура.

Температурата во замрзнувачот е многу ниска додека температурата во ладилникот е задоволителна.

- Температурата во одделот на замрзнувачот е поставена многу ниско. >>> Поставете повисока температура за одделот на замрзнувачот и проверете одново.

Температурата во ладилникот е многу ниска додека температурата во замрзнувачот е задоволителна.

- Температурата во одделот на ладилникот е поставена многу ниско. >>> Поставете повисока температура за одделот на замрзнувачот и проверете одново.

Храната што се чува во ладилникот е замрзната.

- Температурата во одделот на ладилникот е поставена многу ниско. >>> Поставете повисока температура за одделот на замрзнувачот и проверете одново.

Температурата во ладилникот или замрзнувачот е многу висока.

- Температурата во одделот на ладилникот е поставена многу високо. >>> Поставката за температурата во одделот на ладилникот влијае врз температурата во одделот на замрзнувачот. Почekaјте температурата во соодветниот оддел да го достигне потребното ниво така што ќе ја смените температурата во одделите за ладилникот или замрзнувачот.
- Вратите се отвораат често или биле оставени отворени подолго. >>> Не отворајте ги вратите многу често.
- Вратата е оставена подотворена. >>> Затворете ја вратата убаво.
- Производот бил приклучен неодамна или ставена е нова храна. >>> Ова е нормално. На производот му треба повеќе време да ја достигне поставената температура кога е вклучен неодамна или ако се стави нова храна во него.
- Ставена е поголема количина врела храна во производот. >>> Не ставајте врела храна во ладилникот.

Тресење или бучава.

- Подот не е рамен или издржлив. >>> Ако производот се тресе кога ќе го помрднете малку, прилагодете ги ногарките за да го порамните. Проверете и дали подот е доволно издржлив да го носи производот.
- Работите ставени врз производот предизвикуваат бучава. >>> Тргнете ги работите што сте ги ставиле врз него.

Производот испушта звуци на течење, прскање и сл.

- Работните принципи на производот вклучуваат течење на течност и гас. >>> Тоа е нормално и не е грешка.

Звук на ветер се слуша од производот.

- Производот користи вентилатор во процесот на ладење. Тоа е нормално и не е грешка.

Има кондензација на внатрешните ѕидови на производот.

- Врела и влажна клима го зголемува создавањето мраз и кондензација. Тоа е нормално и не е грешка.
- Вратите се отвораат често или биле оставени отворени подолго. >>> Не отворајте ги вратите многу често. Ако се отворени, затворете ги.
- Вратата е оставена подотворена. >>> Затворете ја вратата убаво.

Има кондензација по надворешноста на производот или меѓу вратите.

- Климата во средината е влажна. Ова е нормално за влажна клима. >>> Кондензацијата ќе исчезне кога ќе се намали влагата.

Внатрешноста мириса лошо.

- Производот не се чисти редовно. >>> Редовно чистете ја внатрешноста со сунѓер и топла вода со сода бикарбона.
- Одредени држачи и материјали за пакување создаваат миризби. >>> Користете држачи и материјали за пакување што не содржат миризби.
- Храната се чува во садови без капак. >>> Чувајте ја храната во затворени садови. Може да се развијат микроорганизми кај храната што не се чува во затворен сад со што се создава лоша миризба. Отстранете ја храната со истечен рок или расипаната храна од производот.

Вратата не се затвора.

- Пакувањето на храната ја блокира вратата. >>> Преместете ги работите што ги блокираат вратите.
- Производот не е поставен во целосно исправена положба на подот. >>> Прилагодете ги ногарките за да го порамните.
- Подот не е рамен или издржлив. >>> Проверете дали подот е рамен и доволно издржлив да го носи производот.

Корпата за зеленчук е преполна.

- Храната се допира до горната секција во фиоката. >>> Разместете ја храната во фиоката.



ПРЕДУПРЕДУВАЊЕ: Ако проблемот опстојува и откако сте ги примениле сите упатства во ова поглавје, контактирајте со продавачот или овластен сервис. Не обидувајте се да го поправите апаратот.



Ψυγείο
Εγχειρίδιο χρήσης
Koelkast
Gebruikershandleiding

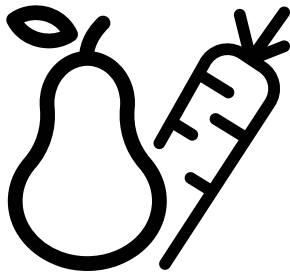

GN162341XBN-GN162341XBRN



EL/NL

58 5865 0000/AL EL -NL 7/7

Αγαπητέ Πελάτη,

Παρακαλούμε διαβάστε αυτό το εγχειρίδιο πριν τη χρήση του προϊόντος.

Σας ευχαριστούμε που επιλέξατε αυτό το προϊόν. Θα θέλαμε να επιτύχετε τη βέλτιστη απόδοση από αυτό το υψηλής ποιότητας προϊόν που έχει κατασκευαστεί με την τελευταία τεχνολογία. Για να το επιτύχετε αυτό, διαβάστε προσεκτικά αυτό το εγχειρίδιο και οποιαδήποτε άλλη τεκμηρίωση παρέχεται μαζί με το προϊόν πριν χρησιμοποιήσετε το προϊόν και φυλάξτε τα για μελλοντική αναφορά.

Τηρείτε όλες τις πληροφορίες και προειδοποιήσεις στο εγχειρίδιο χρήσης. Με αυτό τον τρόπο, θα προστατέψετε τον εαυτό σας και το προϊόν από κινδύνους που μπορεί να προκύψουν.

Φυλάξτε το εγχειρίδιο χρήσης. Συμπεριλάβετε αυτές τις οδηγίες με την μονάδα αν την παραδώσετε σε επόμενο χρήστη.

Στις οδηγίες χρήσης χρησιμοποιούνται τα παρακάτω σύμβολα:



Κίνδυνος που μπορεί να επιφέρει θάνατο ή τραυματισμό.

ΕΙΔΟΠΟΙΗΣΗ Ένας κίνδυνος που μπορεί να προκαλέσει υλικές ζημιές στο προϊόν ή στον περίγυρό του

 Σημαντικές πληροφορίες η χρήσιμες συμβουλές σχετικά με την λειτουργία.

 Διαβάστε το εγχειρίδιο χρήσης.



INFORMATION



ENERG 



SUPPLIER'S NAME

MODEL IDENTIFIER → (*)

A

A

.Η πρόσβαση στις πληροφορίες για το μοντέλο όπως είναι αποθηκευμένες στη βάση δεδομένων για τα προϊόντα είναι εφικτή με την είσοδο στον παρακάτω ιστότοπο και την αναζήτηση για το αναγνωριστικό του μοντέλου (*) της συσκευής σας που αναφέρεται στην ετικέτα ενεργειακής σήμανσης.

<https://eprel.ec.europa.eu/>

1- Οδηγίες Ασφαλείας	3	5 Προετοιμασία	21
 1.1 Ενδεξιγμένη χρήση	3	6 Χρήση του προϊόντος	22
 1.2 - Ασφάλεια για παιδιά, ευπαθή άτομα και κατοικίδια	3	6.1 Απενεργοποίηση του προϊόντος	22
 1.3 - Ασφάλεια χρήσης ηλεκτρικού ρεύματος	4	6 Λειτουργία του προϊόντος	23
 1.4 - Ασφάλεια κατά τη μεταφορά	4	6.2 Πίνακας ενδείξεων	23
 1.5 - Ασφάλεια κατά την εγκατάσταση	4	6.3 Μονάδα εξουδετέρωσης δυσάρεστων οσμών	26
 1.6 - Ασφάλεια κατά τη λειτουργία	6	(FreshGuard)	26
 1.7- Ασφάλεια κατά τη συντήρηση και τον καθαρισμό	8	6.4 Συρτάρι λαχανικών με ελεγχόμενη υγρασία (EverFresh+)	27
 1.8- HomeWhiz	8	6.5 Μπλε φως/HarvestFresh	27
 1.9- Φωτισμός	8	6.6 Χρήση του διανομέα νερού	28
2 Οδηγίες σχετικά με το περιβάλλον	9	6.7 Πλήρωση του δοχείου νερού του διανομέα νερού	28
2.1 Συμμόρφωση με την Οδηγία WEEE και τελική διάθεση του προϊόντος στο τέλος της ωφέλιμης ζωής του:	9	6.8 Καθαρισμός του δοχείου νερού	28
2.2 Συμμόρφωση με την Οδηγία RoHS9		6.9 Διαμέρισμα γαλακτοκομικών (έντονης ψύξης)	30
2.3 Πληροφορίες για την συσκευασία	9	6.10 Συρτάρι λαχανικών	30
3 Το ψυγείο σας	10	6.11 Ιονιστής	30
4 Εγκατάσταση	11	6.12 Φίλτρο εξουδετέρωσης οσμών	30
4.1 Το κατάλληλο μέρος για την εγκατάσταση	11	6.13 Icematic και δοχείο αποθήκευσης πάγου	30
4.2 Τοποθέτηση των πλαστικών σφηνών	11	6.14 Λήψη πάγου / νερού	31
4.3 Ρύθμιση των ποδιών	12	6.15 Δίσκος συλλογής σταγόνων	31
4.4 Ηλεκτρική σύνδεση	13	6.16 Παρασκευαστής πάγου	32
4.5 Σύνδεση νερού	13	6.17 Κατάψυξη νωπών τροφίμων	34
4.6 Σύνδεση του εύκαμπτου σωλήνα νερού στο προϊόν	14	6.18 Προτάσεις για την αποθήκευση καταψυγμένων τροφίμων	34
4.7 Σύνδεση στο δίκτυο νερού	14	6.19 Λεπτομέρειες βαθιάς κατάψυξης	34
4.8. Για προϊόντα που χρησιμοποιούν φιάλη νερού	15	6.20 Τοποθέτηση των τροφίμων	35
4.9 Φίλτρο νερού	16	6.21 Ειδοποίηση ανοιχτής πόρτας	35
4.10 Στερέωση εξωτερικού φίλτρου στον τοίχο (προαιρετ.)	16	6.22 Λάμπα φωτισμού	35
4.11 Εσωτερικό φίλτρο	17	7 Συντήρηση και καθαρισμός	36
5 Προετοιμασία	20	7.1 Εξωτερικές επιφάνειες από ανοξείδωτο χάλυβα	37
5.1 Τι να κάνετε για να εξοικονομήσετε ενέργεια	20	7.2 Καθαρισμός των Προϊόντων με γυάλινες πόρτες	37
5.2 Πρώτη χρήση	21	7.3 Αποτροπή δυσοσμίας	37
		7.4 Προστασία των πλαστικών επιφανειών	37
		7 Συντήρηση και καθαρισμός	37
		8 Επίλυση προβλημάτων	38

1 Οδηγίες Ασφαλείας

- Η ενότητα αυτή περιλαμβάνει πληροφορίες ασφαλείας που θα βοηθήσουν στην προστασία σας από τον κίνδυνο σωματικών ή υλικών βλαβών.
- Η εταιρεία μας δεν θα φέρει καμία ευθύνη για ζημιές και βλάβες που ενδέχεται να προκύψουν αν δεν τηρηθούν οι παρούσες οδηγίες.

 Οι διαδικασίες εγκατάστασης και επισκευών πρέπει να διενεργούνται από τον κατασκευαστή, έναν εξουσιοδοτημένο εκπρόσωπο σέρβις ή ένα εξειδικευμένο άτομο που έχει ορίσει ο εισαγωγέας.

 Χρησιμοποιείτε μόνο γνήσια ανταλλακτικά και αξεσουάρ.

 Μην επισκευάσετε ή αντικαταστήσετε κανένα εξάρτημα του προϊόντος εκτός αν αυτό ορίζεται ρητά στο εγχειρίδιο χρήσης.

 Μην προβείτε σε κανενός είδους τεχνικές τροποποιήσεις στο προϊόν.

1.1 Ενδεδειγμένη χρήση

- Το προϊόν αυτό δεν είναι κατάλληλο για επαγγελματική χρήση και δεν πρέπει να χρησιμοποιείται για χρήσεις πέραν της ενδεδειγμένης χρήσης του.

Αυτό το προϊόν έχει σχεδιαστεί να χρησιμοποιείται σε οικιακούς και εσωτερικούς χώρους.

Για παράδειγμα:

- Στις κουζίνες προσωπικού καταστημάτων, γραφείων και άλλων χώρων εργασίας.

- Σε αγροικίες.

- Σε χώρους που χρησιμοποιούνται από πελάτες σε ξενοδοχεία, μοτέλ και άλλους τύπους καταλυμάτων.

- Σε ξενοδοχεία τύπου δωματίου με πρωινό, σε οικοτροφεία.

- Σε κέτερινγκ και άλλες μη εμπορικές εφαρμογές.

Αυτό το προϊόν δεν πρέπει να χρησιμοποιείται σε εξωτερικούς χώρους με ή χωρίς τέντα από πάνω του, όπως σε σκάφη, μπαλκόνια ή βεράντες. Μην εκθέτετε το προϊόν σε βροχή, χιόνι, ήλιο ή άνεμο.

Υπάρχει κίνδυνος φωτιάς!

1.2 - Ασφάλεια για παιδιά, ευπαθή άτομα και κατοικίδια

- Αυτό το προϊόν επιτρέπεται να χρησιμοποιείται από παιδιά ηλικίας 8 ετών και άνω και από άτομα με μειωμένες σωματικές, αισθητηριακές ή διανοητικές ικανότητες ή με έλλειψη εμπειρίας και γνώσης, εφόσον τα άτομα αυτά επιτηρούνται ή έχουν εκπαιδευτεί για την ασφαλή χρήση του προϊόντος και τους κινδύνους που μπορεί να προέλθουν από αυτό.
- Παιδιά ηλικίας 3 έως 8 ετών επιτρέπεται να τοποθετούν και να αφαιρούν τρόφιμα από προϊόντα τύπου ψυγείου.
- Τα ηλεκτρικά προϊόντα είναι επικίνδυνα για παιδιά και κατοικίδια. Τα παιδιά και τα κατοικίδια δεν επιτρέπεται να παίζουν με το προϊόν, να ανεβαίνουν στο προϊόν ή να μπαίνουν μέσα στο προϊόν.
- Οι εργασίες καθαρισμού και συντήρησης από τον χρήστη δεν πρέπει να εκτελούνται από παιδιά, εκτός αν τα παιδιά βρίσκονται υπό επίβλεψη.

Οδηγίες Ασφαλείας

- Κρατάτε τα υλικά συσκευασίας μακριά από παιδιά. Υπάρχει κίνδυνος τραυματισμού και ασφυξίας!
- Πριν απορρίψετε το παλιό ή άχρηστο πλέον προϊόν:
 1. Αποσυνδέστε το προϊόν από το ρεύμα πιάνοντας το φως και τραβώντας το από την πρίζα.
 2. Κόψτε το καλώδιο ρεύματος και αφαιρέστε το από τη συσκευή μαζί με το φως του
 3. Μην αφαιρέσετε τα ράφια ή συρτάρια, για να είναι δυσκολότερη η είσοδος παιδιών στο προϊόν.
 4. Αφαιρέστε τις πόρτες.
 5. Διατηρείτε το προϊόν σε θέση από την οποία δεν μπορεί να ανατραπεί.
 6. Μην αφήνετε παιδιά να παίζουν με το παλιό προϊόν.
- Ποτέ μην πετάξετε το προϊόν μέσα σε φωτιά όταν το απορρίψετε. Υπάρχει κίνδυνος έκρηξης!
- Αν υπάρχει κλειδαριά στην πόρτα του προϊόντος, το κλειδί θα πρέπει να φυλάσσεται μακριά από παιδιά.
- Μη χρησιμοποιείτε καλώδια επέκτασης, πολύπριζα ή προσαρμογείς για τη λειτουργία του προϊόντος.
- Τα φορητά πολύπριζα ή οι φορητές πηγές ρεύματος μπορεί να υπερθερμανθούν και να προκαλέσουν φωτιά. Επομένως μην έχετε πολύπριζα πίσω ή κοντά στο προϊόν.
- Το φως πρέπει να είναι εύκολα προσβάσιμο. Αν αυτό δεν είναι εφικτό, η ηλεκτρική εγκατάσταση στην οποία συνδέεται το προϊόν πρέπει να περιλαμβάνει μια διάταξη (όπως ασφάλεια, διακόπτη, ασφαλειοδιακόπτη κλπ.) η οποία συμμορφώνεται με τους ηλεκτρικούς κανονισμούς και αποσυνδέει όλους τους πόλους από το δίκτυο ρεύματος.
- Μην αγγίζετε το φως ρευματοληψίας με γυμνά χέρια.
- Όταν αφαιρείτε το φως από την πρίζα, τραβάτε το ίδιο το φως και όχι το καλώδιο.

1.3 - Ασφάλεια χρήσης ηλεκτρικού ρεύματος

- Το προϊόν πρέπει να είναι αποσυνδεδεμένο από την πρίζα κατά τις διαδικασίες εγκατάστασης, συντήρησης, καθαρισμού, επισκευής και μετακίνησης.
- Αν το καλώδιο ρεύματος υποστεί ζημιά, πρέπει να αντικατασταθεί από εξειδικευμένο άτομο που έχει ορίσει ο κατασκευαστής, από εξουσιοδοτημένο εκπρόσωπο σέρβις ή από τον εισαγωγέα, για την αποφυγή ενδεχόμενων κινδύνων.
- Μη συμπίεσετε το καλώδιο ρεύματος κάτω ή πίσω από το προϊόν. Μην τοποθετείτε βαριά αντικείμενα πάνω στο καλώδιο ρεύματος. Το καλώδιο ρεύματος δεν πρέπει να λυγίζεται υπερβολικά, να συμπιέζεται ή να έρχεται σε επαφή με οποιαδήποτε πηγή θερμότητας.

1.4 - Ασφάλεια κατά τη μεταφορά

- Το προϊόν είναι βαρύ, μην το μετακινείτε μόνοι σας.
- Μην κρατάτε το προϊόν από την πόρτα του όταν το μετακινείτε.
- Προσέχετε να μην προξενήσετε ζημιά στο ψυκτικό σύστημα ή στη σωλήνωση κατά τη μεταφορά. Αν η σωλήνωση έχει υποστεί ζημιά, διακόψτε τη λειτουργία του προϊόντος και καλέστε τον εξουσιοδοτημένο εκπρόσωπο σέρβις.

1.5 - Ασφάλεια κατά την εγκατάσταση

- Για την εγκατάσταση του προϊόντος καλέστε τον εξουσιοδοτημένο εκπρόσωπο σέρβις. Για να προετοιμάσετε το προϊόν για χρήση, διαβάστε τις πληροφορίες που δίνονται στο εγχειρίδιο χρήσης, για να βεβαιωθείτε ότι

Οδηγίες Ασφαλείας

οι εγκαταστάσεις ρεύματος και νερού είναι κατάλληλες. Αν δεν είναι, καλέστε έναν εξειδικευμένο ηλεκτρολόγο και υδραυλικό για να πραγματοποιήσουν όλες τις απαιτούμενες εργασίες. Διαφορετικά, υπάρχει κίνδυνος ηλεκτροπληξίας, φωτιάς, προβλημάτων με το προϊόν ή τραυματισμού!

- Πριν την εγκατάσταση, ελέγξτε αν το προϊόν έχει οποιαδήποτε ελαττώματα. Αν το προϊόν έχει υποστεί ζημιά, μην επιτρέψετε την εγκατάστασή του.
- Τοποθετήστε το προϊόν πάνω σε μια καθαρή, οριζόντια και σταθερή επιφάνεια και ισορροπήστε το χρησιμοποιώντας τα ρυθμιζόμενα πόδια του. Διαφορετικά, το προϊόν μπορεί να ανατραπεί και να προκαλέσει τραυματισμούς.
- Η θέση εγκατάστασης πρέπει να είναι ξηρή και καλά αεριζόμενη. Μην τοποθετείτε κάτω από το προϊόν χαλιά, πατάκια ή παρόμοια καλύμματα δαπέδου. Ο ανεπαρκής αερισμός προκαλεί κίνδυνο φωτιάς!
- Μην καλύπτετε ή φράζετε τα ανοίγματα αερισμού. Διαφορετικά, η κατανάλωση ρεύματος αυξάνεται και το προϊόν μπορεί να υποστεί ζημιά.
- Το προϊόν δεν πρέπει να συνδέεται σε συστήματα παροχής όπως ηλιακά συστήματα ρεύματος. Διαφορετικά, το προϊόν μπορεί να υποστεί ζημιά λόγω απότομων αλλαγών της ηλεκτρικής τάσης!
- Όσο περισσότερο ψυκτικό μέσο περιέχει ένα ψυγείο, τόσο μεγαλύτερος πρέπει να είναι ο χώρος εγκατάστασής του. Αν ο χώρος εγκατάστασης είναι πολύ μικρός, θα συσσωρευτεί εύφλεκτο μείγμα ψυκτικού μέσου και αέρα σε περίπτωση διαρροής ψυκτικού μέσου από το ψυκτικό σύστημα. Ο χώρος που απαιτείται για κάθε 8 gr ψυκτικού μέσου είναι τουλάχιστον 1 m³. Η ποσότητα ψυκτικού μέσου μέσα στο

προϊόν αναφέρεται στην πινακίδα τύπου.

- Το προϊόν δεν πρέπει να εγκατασταθεί σε θέσεις που είναι εκτεθειμένες σε άμεση ηλιακή ακτινοβολία και πρέπει να παραμένει μακριά από πηγές θερμότητας όπως πλάκες εστιών, ψυγεία κλπ.
- Αν δεν μπορείτε να αποφύγετε την εγκατάσταση του προϊόντος κοντά σε πηγή θερμότητας, πρέπει να χρησιμοποιήσετε μια κατάλληλη μονωτική πλάκα και πρέπει να τηρείτε τις ακόλουθες ελάχιστες αποστάσεις από την πηγή θερμότητας:
- Τουλάχιστον 30 cm από πηγές θερμότητας όπως πλάκες εστιών, φούρνους, σώματα καλοριφέρ ή σόμπες.
 - Τουλάχιστον 5 cm από ηλεκτρικού φούρνους.
- Η κλάση προστασίας του προϊόντος είναι Τύπου Ι. Συνδέστε το προϊόν σε γειωμένη πρίζα που συμμορφώνεται με τις τιμές τάσης, ρεύματος και συχνότητας που αναφέρονται στην πινακίδα τύπου του προϊόντος. Η πρίζα πρέπει να προστατεύεται από ασφαλειοδιακόπτη 10 A – 16 A. Η εταιρεία μας δεν θα φέρει καμία ευθύνη για τυχόν ζημιές που θα προκύψουν αν το προϊόν χρησιμοποιηθεί χωρίς γείωση και ηλεκτρική σύνδεση που συμμορφώνεται με τους τοπικούς και εθνικούς κανονισμούς.
 - Το προϊόν δεν πρέπει να είναι συνδεδεμένο στο ρεύμα κατά την εγκατάσταση. Διαφορετικά, υπάρχει κίνδυνος ηλεκτροπληξίας και τραυματισμού!
 - Μην συνδέετε το προϊόν σε πρίζες που είναι λασκαρισμένες, εκτός θέσης, σπασμένες, λερωμένες, καλυμμένες με λάδια και λίπη ή πρίζες που είναι σε κίνδυνο επαφής με νερό.
 - Περάστε το καλώδιο ρεύματος και τους εύκαμπτους σωλήνες του προϊόντος (αν υπάρχουν) με τρόπο

Οδηγίες Ασφαλείας

ώστε να μην προκαλούν κίνδυνο να μπερδευτεί κάποιος.

- Η έκθεση των ηλεκτροφόρων εξαρτημάτων ή του καλωδίου ρεύματος σε υγρασία μπορεί να προκαλέσει βραχυκύκλωμα. Επομένως, μην εγκαταστήσετε το προϊόν σε θέσεις όπως γκαράζ ή δωμάτια πλυντηρίου όπου η υγρασία είναι υψηλή ή μπορεί να εκτεθούν σε πισίλισμα νερού. Αν το ψυγείο βραχεί με νερό, αποσυνδέστε το από την πρίζα και καλέστε τον εξουσιοδοτημένο εκπρόσωπο σέρβις.
- Ποτέ μη συνδέσετε το ψυγείο αυτό σε συσκευές εξοικονόμησης ενέργειας. Αυτού του είδους τα συστήματα είναι επιβλαβή για το προϊόν.

1.6 - Ασφάλεια κατά τη λειτουργία

- Ποτέ μη χρησιμοποιήσετε στο προϊόν χημικούς διαλύτες. Υπάρχει κίνδυνος έκρηξης!
- Σε περίπτωση δυσλειτουργίας του προϊόντος, αποσυνδέστε το από την πρίζα και μην το θέσετε πάλι σε λειτουργία έως ότου επισκευαστεί από τον εξουσιοδοτημένο εκπρόσωπο σέρβις. Υπάρχει κίνδυνος ηλεκτροπληξίας!
- Μην τοποθετείτε πηγές φλόγας (αναμμένα κεριά, τσιγάρα κλπ.) πάνω ή κοντά στο προϊόν.
- Μην ανεβαίνετε πάνω στο προϊόν. Υπάρχει κίνδυνος πτώσης και τραυματισμού!
- Μην προξενήσετε ζημιά στους σωλήνες του ψυκτικού συστήματος με αιχμηρά ή μυτερά αντικείμενα. Το ψυκτικό μέσο που μπορεί να εξέλθει αν τρυπήσουν οι σωλήνες ψυκτικού μέσου, οι επεκτάσεις σωλήνων ή οι επιφανειακές επικαλύψεις, προκαλεί ερεθισμό στο δέρμα και τραυματισμό στα μάτια.
- Εκτός αν συνιστάται από τον κατασκευαστή, μην τοποθετείτε ή

χρησιμοποιείτε ηλεκτρικές συσκευές μέσα στο ψυγείο/στην κατάψυξη.

- Προσέχετε να μην παγιδευτούν τα χέρια σας ή οποιοδήποτε μέρος του σώματός σας στα κινούμενα μέρη που υπάρχουν μέσα στο ψυγείο. Προσέχετε να μη συμπιεστούν τα δάχτυλά σας ανάμεσα στην πόρτα και το σώμα του ψυγείου. Προσέχετε όταν ανοίγετε και κλείνετε την πόρτα, ειδικά αν υπάρχουν παιδιά κοντά.
- Ποτέ μην τρώτε παγωτό, παγοκύβους ή παγωμένα φαγητά αμέσως μετά την αφαίρεσή τους από την κατάψυξη. Υπάρχει κίνδυνος κρουσπαγήματος!
- Όταν τα χέρια σας είναι υγρά, μην αγγίζετε τα εσωτερικά τοιχώματα ή μεταλλικά μέρη της κατάψυξης αλλά ούτε και τα φαγητά που είναι αποθηκευμένα στο εσωτερικό της. Υπάρχει κίνδυνος κρουσπαγήματος!
- Μην τοποθετείτε μέσα στον θάλαμο κατάψυξης μεταλλικά κουτιά ή μπουκάλια που περιέχουν ποτά με ανθρακικό ή με υγρά που μπορεί να παγώσουν. Τα μεταλλικά κουτιά και τα μπουκάλια μπορεί να σπάσουν. Υπάρχει κίνδυνος τραυματισμού και υλικής ζημιάς!
- Μην τοποθετείτε ή χρησιμοποιείτε εύφλεκτα σπρέι, εύφλεκτα υλικά, ξηρό πάγο, χημικές ουσίες ή παρόμοια ευαίσθητα σε θερμοκρασία υλικά κοντά στο ψυγείο. Υπάρχει κίνδυνος φωτιάς και έκρηξης!
- Μην αποθηκεύετε μέσα στο προϊόν εκρηκτικά υλικά ή δοχεία που περιέχουν εύφλεκτα υλικά, όπως δοχεία αεροζόλ.
- Μην τοποθετείτε πάνω στο προϊόν δοχεία που περιέχουν υγρό. Τυχόν πισίλισμα νερού πάνω σε ηλεκτρικό εξάρτημα μπορεί να προκαλέσει ηλεκτροπληξία ή κίνδυνο φωτιάς.
- Αυτό το προϊόν δεν προορίζεται για φύλαξη φαρμάκων, πλάσματος αίματος, εργαστηριακών παρασκευασμάτων ή παρόμοιων

Οδηγίες Ασφαλείας

ιατρικών υλικών και προϊόντων που υπόκεινται στην Οδηγία περί Ιατρικών προϊόντων.

- Η χρήση του προϊόντος σε ασυμφωνία με την ενδεδειγμένη χρήση του μπορεί να προκαλέσει υποβάθμιση ή αλλοίωση των προϊόντων που είναι αποθηκευμένα στο εσωτερικό του.
- Αν το ψυγείο σας διαθέτει μπλε φως, μην κοιτάζετε αυτό το φως με χρήση οπτικών εργαλείων. Μην κοιτάζετε απευθείας για πολλή ώρα τη λάμπα LED UV. Η υπεριώδης ακτινοβολία μπορεί να προκαλέσει καταπόνηση των ματιών.
- Μην υπερφορτώνετε το προϊόν. Αντικείμενα μέσα στο ψυγείο μπορεί να πέσουν όταν ανοιχτεί η πόρτα του, προκαλώντας τραυματισμό ή ζημιά. Παρόμοια προβλήματα μπορεί να προκύψουν αν τοποθετηθεί οποιοδήποτε αντικείμενο πάνω στο προϊόν.
- Για την αποφυγή τραυματισμών να βεβαιώνετε ότι έχετε καθαρίσει όλον τον πάγο και το νερό που μπορεί να έχει πέσει ή χυθεί στο δάπεδο.
- Αλλάζετε θέσεις στα ράφια/στις θήκες μπουκαλιών στην πόρτα του ψυγείου μόνο εφόσον αυτά είναι κενά. Υπάρχει κίνδυνος τραυματισμού!
- Μην τοποθετείτε πάνω στο προϊόν αντικείμενα που μπορούν να πέσουν κάτω/ανατραπούν. Αυτά τα αντικείμενα μπορεί να πέσουν κατά το άνοιγμα της πόρτας και να προκαλέσουν τραυματισμούς και/ή υλικές ζημιές.
- Μη χτυπάτε τις γυάλινες επιφάνειες και μην τους ασκείτε υπερβολική βία. Το σπασμένο γυαλί μπορεί να προκαλέσει τραυματισμούς και/ή υλικές ζημιές.
- Το ψυκτικό σύστημα του προϊόντος περιέχει το ψυκτικό μέσον R600a: Ο τύπος ψυκτικού μέσου που χρησιμοποιείται στο προϊόν

αναφέρεται στην πινακίδα τύπου. Αυτό το ψυκτικό μέσο είναι εύφλεκτο. Για τον λόγο αυτό, προσέχετε να μην προξενήσετε ζημιά στο ψυκτικό σύστημα ή στη σωλήνωση κατά τη μεταφορά. Αν υποστεί ζημιά η σωλήνωση:

- Μην αγγίζετε το προϊόν ή το καλώδιο ρεύματος.
- Κρατάτε μακριά δυνητικές πηγές φωτιάς που μπορούν να προκαλέσουν ανάφλεξη του προϊόντος.
- Αερίστε τον χώρο όπου είναι εγκατεστημένο το προϊόν. Μη χρησιμοποιήσετε ανεμιστήρες.
- Καλέστε τον εξουσιοδοτημένο εκπρόσωπο σέρβις.

Αν το προϊόν έχει υποστεί ζημιά και δείτε διαρροή του ψυκτικού μέσου, μείνετε μακριά από το ψυκτικό μέσο. Το ψυκτικό μέσο μπορεί να προκαλέσει κρουπάγημα σε περίπτωση επαφής με το δέρμα.

Για προϊόντα με διανομέα νερού/ παρασκευαστή πάγου

- Χρησιμοποιείτε μόνο πόσιμο νερό. Μην προσθέσετε στο δοχείο νερού οποιαδήποτε άλλα υγρά -όπως είναι οι χυμοί φρούτων, το γάλα, τα ανθρακούχα αναψυκτικά ή οι νοπνευματώδη ποτά- τα οποία δεν είναι κατάλληλα για χρήση στον διανομέα νερού.
- Υπάρχει κίνδυνος για την υγεία και την ασφάλεια!
- Μην επιτρέψετε σε παιδιά να παίζουν με τον διανομέα νερού ή τον παρασκευαστή πάγου (Icematic), για αποφύγετε ατυχήματα και τραυματισμούς.
- Μην εισάγετε τα δάχτυλά σας ή άλλα αντικείμενα μέσα στην οπή του διανομέα νερού, στο κανάλι νερού ή στο δοχείο του παρασκευαστή πάγου. Υπάρχει κίνδυνος τραυματισμού ή υλικής ζημιάς!

1.7- Ασφάλεια κατά τη συντήρηση και τον καθαρισμό

- Μην τραβάτε το προϊόν από τη λαβή πόρτας, αν χρειαστεί να το μετακινήσετε για εργασίες καθαρισμού. Η λαβή μπορεί να σπάσει και να προκαλέσει τραυματισμούς, αν της ασκήσετε υπερβολική δύναμη.
- Μην ψεκάζετε ή χύνετε νερό πάνω ή μέσα στο προϊόν για τον καθαρισμό. Υπάρχει κίνδυνος φωτιάς και ηλεκτροπληξίας!
- Μη χρησιμοποιείτε αιχμηρά εργαλεία ή εργαλεία που χαράζουν κατά τον καθαρισμό του προϊόντος. Μη χρησιμοποιείτε οικιακά καθαριστικά, απορρυπαντικά, αέριο, βενζίνη, αραιωτικά χρωμάτων, οινόπνευμα, βερνίκι κλπ.
- Στο εσωτερικό του προϊόντος χρησιμοποιείτε μόνο προϊόντα καθαρισμού και συντήρησης που δεν είναι επιβλαβή για τρόφιμα.
- Ποτέ μη χρησιμοποιείτε ατμό ή ατμοκαθαριστές για τον καθαρισμό ή την απόψυξη του προϊόντος. Ο ατμός έρχεται σε επαφή με ηλεκτροφόρα μέρη μέσα στο ψυγείο, προκαλώντας βραχυκύκλωμα ή ηλεκτροπληξία!
- Να βεβαιώνετε ότι δεν εισέρχεται νερό στα ηλεκτρονικά κυκλώματα ή στα στοιχεία φωτισμού του προϊόντος.
- Χρησιμοποιείτε ένα καθαρό και στεγνό πανί για να σκουπίσετε τα ξένα υλικά ή τη σκόνη από τους ακροδέκτες του φις. Μη χρησιμοποιείτε βρεγμένο ή υγρό πανί για να καθαρίσετε το φις. Υπάρχει κίνδυνος φωτιάς και ηλεκτροπληξίας!

1.8- HomeWhiz

- Όταν χειρίζεστε το προϊόν μέσω της εφαρμογής HomeWhiz, πρέπει να τηρείτε τις προειδοποιήσεις

ασφαλείας ακόμα και αν είστε μακριά από το προϊόν. Πρέπει επίσης να τηρείτε τις προειδοποιήσεις στην εφαρμογή.

1.9- Φωτισμός

- Καλέστε το εξουσιοδοτημένο σέρβις όταν χρειάζεται να αντικαταστήσετε τη LED/τον λαμπτήρα φωτισμού.

2 Οδηγίες σχετικά με το περιβάλλον

2.1 Συμμόρφωση με την Οδηγία WEEE και τελική διάθεση του προϊόντος στο τέλος της ωφέλιμης ζωής του:

Αυτό το προϊόν συμμορφώνεται με την οδηγία WEEE της ΕΕ (2012/19/EU). Αυτό το προϊόν φέρει ένα σύμβολο ταξινόμησης για απόβλητα ηλεκτρικού και ηλεκτρονικού εξοπλισμού (WEEE).



Αυτό το σύμβολο υποδεικνύει ότι αυτό το προϊόν δεν πρέπει να απορριφθεί με οικιακά απορρίμματα στο τέλος της ωφέλιμης ζωής του. Η χρησιμοποιημένη συσκευή πρέπει να επιστραφεί σε επίσημο

σημείο συλλογής για την ανακύκλωση ηλεκτρικών και ηλεκτρονικών συσκευών. Για να βρείτε αυτά τα συστήματα συλλογής, επικοινωνήστε με τις τοπικές σας αρχές, ή με το σημείο που αγοράσατε το προϊόν. Κάθε νοικοκυριό παίζει σημαντικό ρόλο στην ανάκτηση και ανακύκλωση των παλιών συσκευών. Η σωστή τελική διάθεση της χρησιμοποιημένης συσκευής συμβάλλει στην πρόληψη πιθανών αρνητικών συνεπειών για το περιβάλλον και την ανθρώπινη υγεία.

2.2 Συμμόρφωση με την Οδηγία RoHS

Το προϊόν που έχετε προμηθευτεί συμμορφώνεται με την οδηγία RoHS της ΕΕ (2011/65/EE). Δεν περιέχει επιβλαβείς και απαγορευμένες ουσίες που καθορίζονται στην Οδηγία.

2.3 Πληροφορίες για την συσκευασία



Τα υλικά συσκευασίας του προϊόντος κατασκευάζονται από ανακυκλώσιμα υλικά σύμφωνα με τις Διεθνείς Περιβαλλοντικές Νομοθεσίες. Μην απορρίπτετε τα υλικά

συσκευασίας μαζί με οικιακά ή άλλου είδους απορρίμματα. Μεταφέρετέ τα στα σημεία συλλογής υλικών συσκευασίας τα οποία έχουν καθοριστεί από τις τοπικές αρχές.

3 Το ψυγείο σας

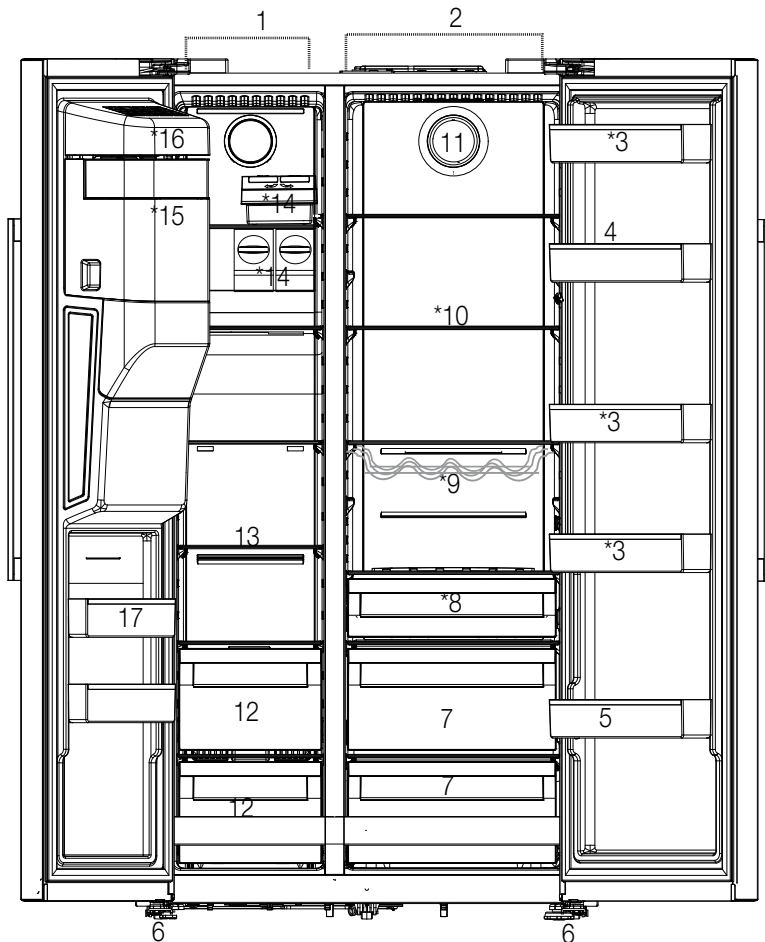

- | | |
|---|--|
| 1- Θάλαμος Κατάψυξης | 10-Γυάλινα ράφια |
| 2- Θάλαμος Συντήρησης | 11-Ανεμιστήρας |
| 3- Ράφια πόρτας θαλάμου συντήρησης | 12-Διαμερίσματα αποθήκευσης κατεψυγμένων τροφίμων |
| 4- Αυγοθήκη | 13-Γυάλινο ράφι θαλάμου κατάψυξης |
| 5- Ράφι μπουκαλιών | 14-Icematic |
| 6- Ρυθμιζόμενα στηρίγματα | 15-Κουτί φύλαξης πάγου |
| 7- Συρτάρια λαχανικών | 16-Διακοσμητικό κάλυμμα παρασκευαστή πάγου |
| 8- Διαμέρισμα γαλακτοκομικών (ψυχρής φύλαξης) | 17-Ράφια πόρτας θαλάμου κατάψυξης |
| 9- Ράφι μπουκαλιών | Ενδέχεται να μη διατίθενται σε όλα τα μοντέλα |



***Προαιρετικός εξοπλισμός:** Οι εικόνες που περιλαμβάνονται στις παρούσες οδηγίες χρήσης είναι σχηματικές και ενδέχεται να μη συμφωνούν ακριβώς με το προϊόν που έχετε. Αν το προϊόν σας δεν περιλαμβάνει τα σχετικά εξαρτήματα, οι πληροφορίες αφορούν άλλα μοντέλα.

4 Εγκατάσταση

4.1 Το κατάλληλο μέρος για την εγκατάσταση



Διαβάστε πρώτα την ενότητα «Οδηγίες Ασφαλείας»!

Το προϊόν σας χρειάζεται επαρκή κυκλοφορία αέρα για να λειτουργεί αποδοτικά. Αν το προϊόν πρόκειται να τοποθετηθεί μέσα σε εσοχή τοίχου, μην παραλείψετε να αφήσετε ελεύθερη απόσταση τουλάχιστον 5 cm ανάμεσα στο προϊόν και την οροφή, τον πίσω τοίχο και τους πλευρικούς τοίχους.

Αν το προϊόν πρόκειται να τοποθετηθεί μέσα σε εσοχή τοίχου, μην παραλείψετε να αφήσετε ελεύθερη απόσταση τουλάχιστον 5 cm ανάμεσα στο προϊόν και την οροφή, τον πίσω τοίχο και τους πλευρικούς τοίχους. Ελέγξτε αν υπάρχει στη θέση του το εξάρτημα προστασίας της απόστασης από τον πίσω τοίχο (αν παρέχεται με το προϊόν). Αν το εξάρτημα δεν είναι διαθέσιμο, ή αν έχει χαθεί ή πέσει, ρυθμίστε τη θέση του προϊόντος έτσι ώστε να παραμένει διάκενο τουλάχιστον 5 cm ανάμεσα στην πίσω επιφάνεια του προϊόντος και τον τοίχο του δωματίου. Το διάκενο στην πίσω πλευρά είναι σημαντικό για την αποδοτική λειτουργία του προϊόντος.



ΠΡΟΕΙΔΟΠΟΙΗΣΗ: Μην χρησιμοποιείτε επεκτάσεις ή πολύπριζα για την σύνδεση στην παροχή ρεύματος.



ΠΡΟΕΙΔΟΠΟΙΗΣΗ: Ο κατασκευαστής δεν φέρει ευθύνη για τυχόν ζημιές που μπορεί να προκληθούν από εργασίες που διενεργούνται από μη εξουσιοδοτημένα άτομα.



ΠΡΟΕΙΔΟΠΟΙΗΣΗ: Το καλώδιο παροχής ρεύματος πρέπει να είναι αποσυνδεδεμένο κατά την εγκατάσταση. Το αντίθετο μπορεί να οδηγήσει σε θάνατο ή σοβαρούς τραυματισμούς!



ΠΡΟΕΙΔΟΠΟΙΗΣΗ: : Αν το προϊόν δεν χωράει να περάσει από την πόρτα του δωματίου εγκατάστασης, αφαιρέστε την πόρτα και γυρίστε το προϊόν στο πλάι: αν αυτό δεν αρκεί, επικοινωνήστε με την εξουσιοδοτημένη υπηρεσία σέρβις.

- Τοποθετήστε το προϊόν σε μία σταθερή επιφάνεια για να αποφύγετε τη δημιουργία δονήσεων.

- Τοποθετήστε το προϊόν τουλάχιστον 30 cm μακριά από καλοριφέρ, φούρνους, ή αντίστοιχες πηγές θερμότητας, και τουλάχιστον 5 εκατοστά μακριά από ηλεκτρικούς φούρνους.
- Μην εκθέτετε το προϊόν σε άμεσο ηλιακό φως και μην το διατηρείτε σε περιβάλλον με υγρασία.
- Το προϊόν απαιτεί επαρκή κυκλοφορία αέρα για να λειτουργεί αποδοτικά. Αν το προϊόν πρόκειται να τοποθετηθεί μέσα σε εσοχή τοίχου, θυμηθείτε να αφήσετε απόσταση τουλάχιστον 5 cm ανάμεσα στο προϊόν και την οροφή ή τους τοίχους.

4.2 Τοποθέτηση των πλαστικών σφηνών

Χρησιμοποιήστε τις πλαστικές σφήνες που παρέχονται μαζί με το προϊόν για την δημιουργία επαρκούς χώρου για την κυκλοφορία αέρα ανάμεσα στο προϊόν και τον τοίχο.

1. Για να τοποθετήσετε τις σφήνες, αφαιρέστε τις βίδες από το προϊόν και χρησιμοποιήστε τις βίδες που παρέχονται μαζί με τις σφήνες.

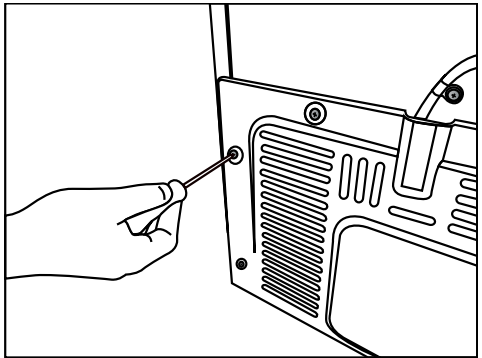

2. Τοποθετήστε 2 πλαστικές σφήνες στο κάλυμμα εξαερισμού όπως φαίνεται στην εικόνα.

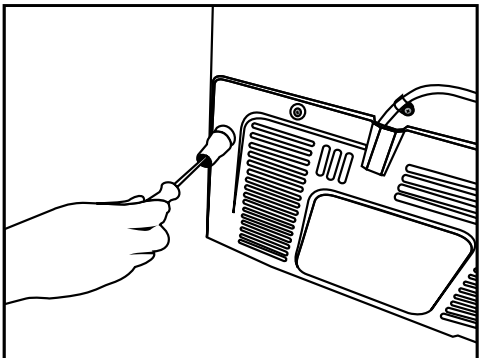

Εγκατάσταση

Για να ρυθμίσετε τις πόρτες κάθετα,

- Λασκάρετε το παξιμάδι στερέωσης στο κάτω μέρος
- Βιδώστε το παξιμάδι ρύθμισης (δεξιόστροφα/ αριστερόστροφα) σύμφωνα με την θέση της πόρτας
- Σφίξτε το παξιμάδι στερέωσης για την τελική θέση

Για να ρυθμίσετε τις πόρτες οριζόντια,

- Χαλαρώστε τη βίδα στερέωσης στο κάτω μέρος
- Λασκάρετε το μπουλόνι στερέωσης στο πάνω μέρος
- Σφίξτε το μπουλόνι ρύθμισης (δεξιόστροφα/ αριστερόστροφα) στο πλάι σύμφωνα με την θέση της πόρτας
- Σφίξτε το μπουλόνι στερέωσης στο πάνω μέρος για την τελική θέση
- Σφίξτε τη βίδα στερέωσης στο κάτω μέρος

4.3 Ρύθμιση των ποδιών

Αν το προϊόν δεν είναι οριζόντιο και σε ευσταθή θέση, ρυθμίστε τα μπροστινά ρυθμιζόμενα στηρίγματα περιστρέφοντάς τα αριστερόστροφα ή δεξιόστροφα.

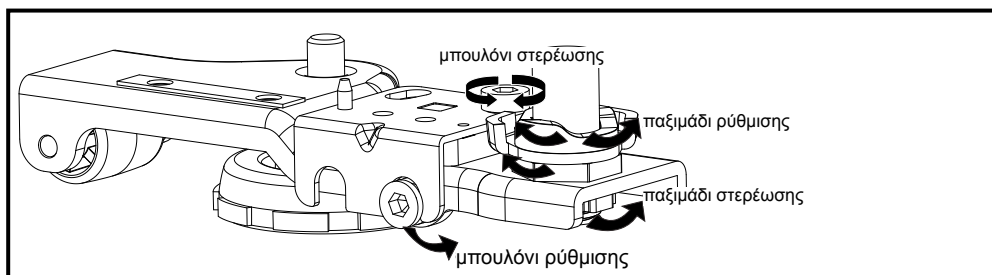
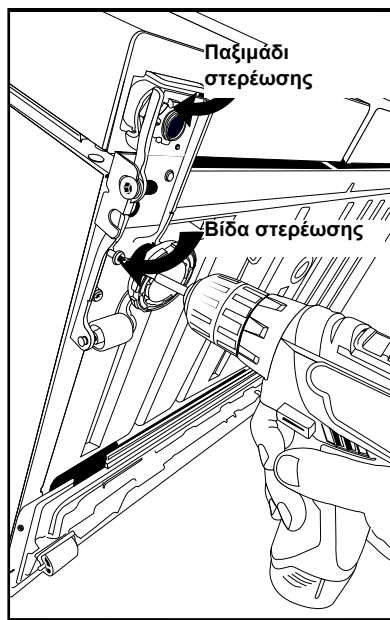
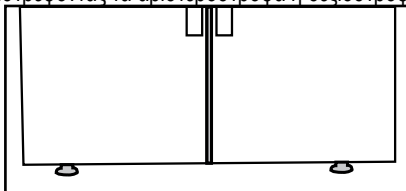

Εγκατάσταση

4.4 Ηλεκτρική σύνδεση



ΠΡΟΕΙΔΟΠΟΙΗΣΗ: Μην χρησιμοποιείτε επεκτάσεις ή πολύπριζα για την σύνδεση στην παροχή ρεύματος.



ΠΡΟΕΙΔΟΠΟΙΗΣΗ: Τα καλώδια παροχής ρεύματος τα οποία έχουν υποστεί βλάβη θα πρέπει να αντικαθίστανται από Εξουσιοδοτημένη υπηρεσία σέρβις.

- Η εταιρία μας δεν φέρει ευθύνη για τυχόν βλάβες λόγω χρήσης χωρίς γείωση ή χωρίς παροχή ρεύματος που συμμορφώνεται με τους εθνικούς κανονισμούς.
- Το φως του καλωδίου ρεύματος πρέπει να είναι εύκολα προσβάσιμο μετά την εγκατάσταση.



Προειδοποίηση για θερμές επιφάνειες!
Τα πλευρικά τοιχώματα του προϊόντος σας διαθέτουν σωλήνες ψύξης για την ενίσχυση του συστήματος ψύξης. Αυτές οι επιφάνειες ενδέχεται να διατρέχονται από υγρό υψηλής πίεσης, το οποίο θερμαίνει τις επιφάνειες των πλευρικών τοιχωμάτων. Αυτό αποτελεί μέρος της φυσιολογικής λειτουργίας και δεν απαιτείται σέρβις. Προσέχετε κατά την επαφή με αυτές τις επιφάνειες.

4.5 Σύνδεση νερού

(Προαιρετικό.)



ΠΡΟΕΙΔΟΠΟΙΗΣΗ: Για τη σύνδεση νερού, αποσυνδέστε από την πρίζα το προϊόν και την αντλία νερού (αν υπάρχει).

Οι συνδέσεις του προϊόντος σε δίκτυο νερού ύδρευσης, φίλτρο και φιάλη νερού, πρέπει να γίνει από εξουσιοδοτημένο σέρβις. Το προϊόν μπορεί να συνδεθεί σε φιάλη νερού ή απευθείας στο δίκτυο νερού ύδρευσης, ανάλογα με το μοντέλο. Για να πραγματοποιήσετε τη σύνδεση, πρέπει πρώτα να συνδέσετε τον εύκαμπτο σωλήνα νερού στο προϊόν.

Ελέγξτε ότι μαζί με το μοντέλο του προϊόντος σας παρέχονται τα ακόλουθα εξαρτήματα:

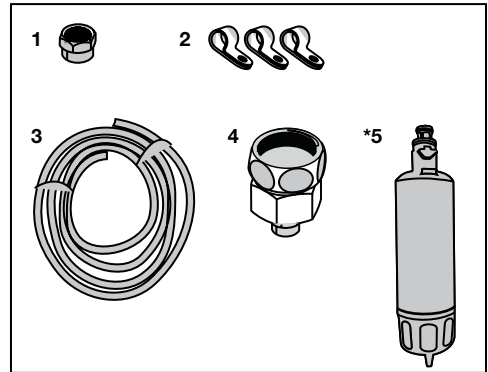

1. Σύνδεσμος (1 τεμάχιο): Χρησιμοποιείται για τη σύνδεση του εύκαμπτου σωλήνα νερού στην πίσω πλευρά του προϊόντος.
2. Κλιπ εύκαμπτου σωλήνα (3 τεμάχια): Χρησιμοποιείται για τη στερέωση του εύκαμπτου σωλήνα νερού στον τοίχο.
3. Εύκαμπτος σωλήνας νερού (1 τεμάχιο, 5 μέτρα, διάμετρος 1/4 ίντσας): Χρησιμοποιείται για τη σύνδεση νερού.
4. Προσαρμογέας βρύσης (1 τεμάχιο): Περιλαμβάνει ένα πορώδες φίλτρο και χρησιμοποιείται για σύνδεση στην παροχή κρύου νερού ύδρευσης.
5. Φίλτρο νερού (1 τεμάχιο *προαιρετικό): Χρησιμοποιείται για τη σύνδεση του προϊόντος στο δίκτυο νερού. Το φίλτρο νερού δεν απαιτείται αν διατίθεται σύνδεση φιάλης νερού.

Εγκατάσταση

4.6 Σύνδεση του εύκαμπτου σωλήνα νερού στο προϊόν

Για να συνδέσετε τον εύκαμπτο σωλήνα νερού στο προϊόν, ακολουθήστε τις παρακάτω οδηγίες.

1. Αφαιρέστε το σύνδεσμο στον προσαρμογέα ακροφυσίου του εύκαμπτου σωλήνα στην πίσω πλευρά του προϊόντος και περάστε τον εύκαμπτο σωλήνα μέσα από το σύνδεσμο.

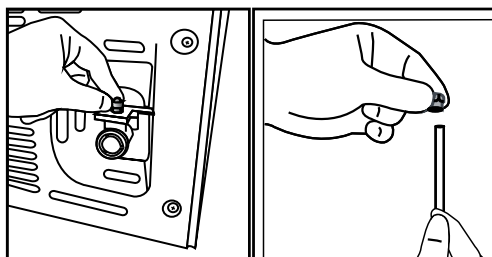
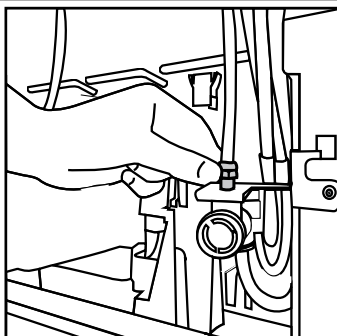

2. Σπρώξτε τον εύκαμπτο σωλήνα νερού κάτω σφιχτά και συνδέστε τον στον προσαρμογέα ακροφυσίου εύκαμπτου σωλήνα.

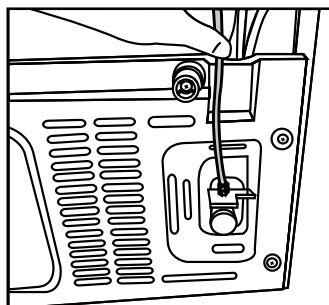

3. Σφίξτε το σύνδεσμο με το χέρι για να τον στερεώσετε στον προσαρμογέα ακροφυσίου εύκαμπτου σωλήνα. Μπορείτε επίσης να σφίξτε το σύνδεσμο με κλειδί σωλήνων ή πένσα.

4. Συνδέστε το άλλο άκρο του εύκαμπτου σωλήνα στο δίκτυο νερού ύδρευσης (βλέπε ενότητα 4.7) ή για να χρησιμοποιήσετε φιάλη νερού, στην αντλία νερού (βλέπε ενότητα 4.8).

4.7 Σύνδεση στο δίκτυο νερού (Προαιρ.)

Για να χρησιμοποιήσετε το προϊόν συνδεοντάς το στην παροχή κρύου νερού ύδρευσης, πρέπει να εγκατασταθεί ένας στάνταρ σύνδεσμος βαλβίδας 1/2" στην παροχή κρύου νερού ύδρευσης του σπιτιού σας. Αν ο σύνδεσμος δεν είναι διαθέσιμος, ή αν δεν είστε βέβαιοι τι πρέπει να κάνετε, καλέστε έναν εξειδικευμένο υδραυλικό.

1. Αποσυνδέστε το σύνδεσμο (1) από τον προσαρμογέα βρύσης (2).

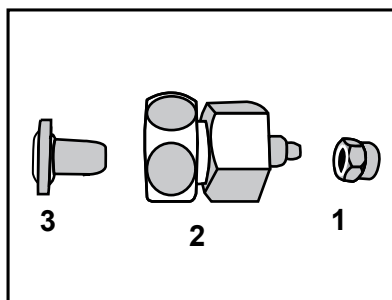

2. Συνδέστε τον προσαρμογέα βρύσης στο διακόπτη δικτύου νερού ύδρευσης.

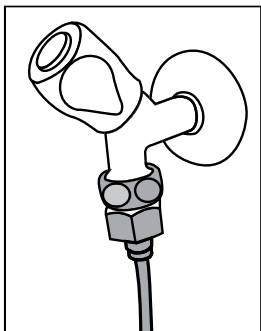

3. Συνδέστε το σύνδεσμο γύρω από τον εύκαμπτο σωλήνα νερού.

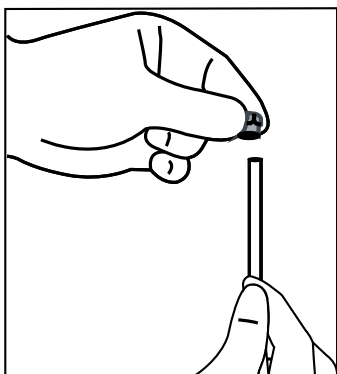

1. Συνδέστε το σύνδεσμο στον προσαρμογέα βρύσης και σφίξτε με το χέρι / με εργαλείο.

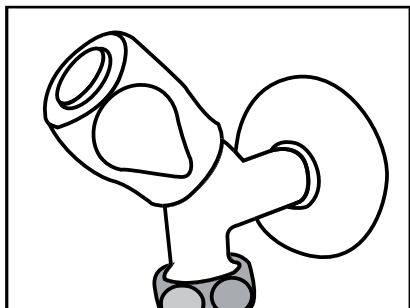

2. Για να αποφύγετε ζημιά, μετατόπιση ή αθέλητη αποσύνδεση του εύκαμπτου σωλήνα, χρησιμοποιήστε τα παρεχόμενα κλιπ για να στερεώσετε τον εύκαμπτο σωλήνα νερού όπως ενδείκνυται.

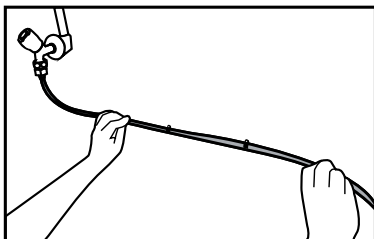

ΠΡΟΕΙΔΟΠΟΙΗΣΗ: Αφού ανοίξετε τον διακόπτη νερού, βεβαιωθείτε ότι δεν υπάρχει διαρροή νερού στα δύο άκρα του εύκαμπτου σωλήνα νερού. Σε περίπτωση διαρροής, κλείστε τον διακόπτη και σφίξτε όλες τις συνδέσεις χρησιμοποιώντας ένα κλειδί σωληνών ή πένσα.

4.8. Για προϊόντα που χρησιμοποιούν φιάλη νερού (Προαιρ.)

Για να χρησιμοποιήσετε φιάλη για τη σύνδεση νερού του προϊόντος, πρέπει να χρησιμοποιηθεί η αντλία νερού που συνιστάται από το εξουσιοδοτημένο σέρβις.

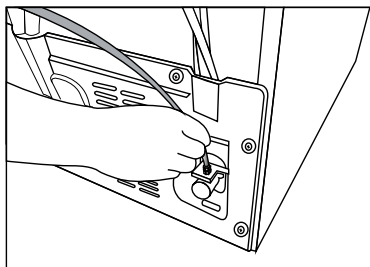

Εγκατάσταση

1. Συνδέστε το ένα άκρο του εύκαμπτου σωλήνα νερού που παρέχεται με την αντλία στο προϊόν (βλέπε 4.6) και ακολουθήστε τις παρακάτω οδηγίες.

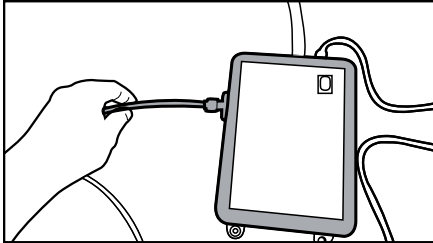

2. Συνδέστε το άλλο άκρο του εύκαμπτου σωλήνα νερού στην αντλία νερού σπρώχνοντας τον εύκαμπτο σωλήνα μέσα στην είσοδο εύκαμπτου σωλήνα της αντλίας.

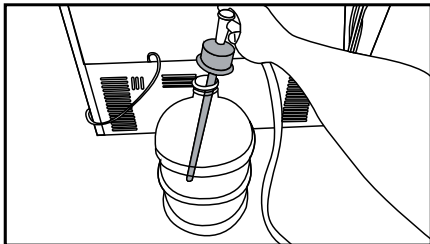

Τοποθετήστε και στερεώστε τον εύκαμπτο σωλήνα της αντλίας μέσα στη φιάλη νερού.

3. Αφού γίνει η σύνδεση, συνδέστε την αντλία νερού στην πρίζα και θέστε τη σε λειτουργία.

i Περιμένετε 2-3 λεπτά αφού θέσετε σε λειτουργία την αντλία, για να επιτευχθεί η επιθυμητή απόδοση.

i Για τη σύνδεση του νερού ανατρέξτε και στις οδηγίες χρήσης της αντλίας.

i Όταν χρησιμοποιείτε φιάλη νερού, δεν απαιτείται φίλτρο νερού.

4.9 Φίλτρο νερού

(Προαίρ.)

Το προϊόν μπορεί να έχει εσωτερικό ή εξωτερικό φίλτρο, ανάλογα με το μοντέλο. Για να συνδέσετε το φίλτρο νερού, ακολουθήστε τις παρακάτω οδηγίες.

4.10 Στερέωση εξωτερικού φίλτρου στον τοίχο (προαίρ.)



ΠΡΟΕΙΔΟΠΟΙΗΣΗ: Μη στερεώσετε το φίλτρο πάνω στο προϊόν.

Ελέγξτε ότι μαζί με το μοντέλο του προϊόντος σας παρέχονται τα ακόλουθα εξαρτήματα:

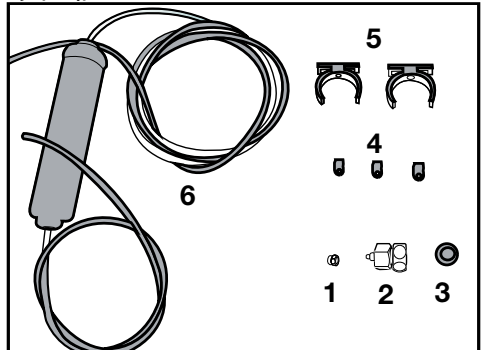

1. Σύνδεσμος (1 τεμάχιο): Χρησιμοποιείται για τη σύνδεση του εύκαμπτου σωλήνα νερού στην πίσω πλευρά του προϊόντος.
2. Προσαρμογέας βρύσης (1 τεμάχιο): Χρησιμοποιείται για τη σύνδεση στο δίκτυο κρύου νερού ύδρευσης.
3. Πορώδες φίλτρο (1 τεμάχιο)
4. Κλιπ εύκαμπτου σωλήνα (3 τεμάχια): Χρησιμοποιείται για τη στερέωση του εύκαμπτου σωλήνα νερού στον τοίχο.
5. Βάση σύνδεσης φίλτρου (2 τεμάχια): Χρησιμοποιείται για τη στερέωση του φίλτρου στον τοίχο.
6. Φίλτρο νερού (1 τεμάχιο): Χρησιμοποιείται για τη σύνδεση του προϊόντος στο δίκτυο νερού ύδρευσης. Το φίλτρο νερού δεν είναι απαραίτητο αν χρησιμοποιείτε σύνδεση φιάλης νερού.

Εγκατάσταση

1. Συνδέστε τον προσαρμογέα βρύσης στο διακόπτη δικτύου νερού ύδρευσης.
2. Προσδιορίστε τη θέση στερέωσης του εξωτερικού φίλτρου. Στερεώστε στον τοίχο τη βάση σύνδεσης φίλτρου (5).
3. Τοποθετήστε το φίλτρο σε όρθια θέση πάνω στη βάση σύνδεσης φίλτρου, όπως δείχνει η ετικέτα. (6)

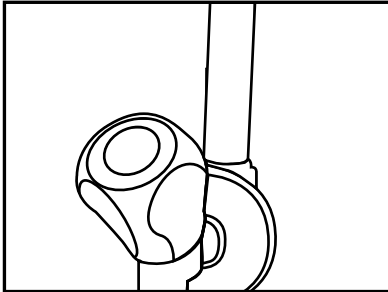

4. Συνδέστε τον εύκαμπτο σωλήνα νερού από το πάνω μέρος του φίλτρου στον προσαρμογέα σύνδεσης νερού του προϊόντος (βλέπε 4.6.)

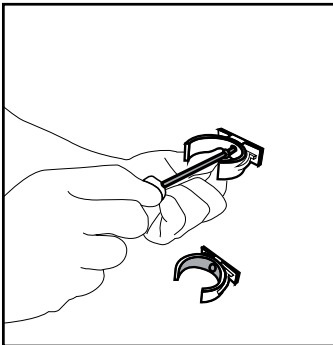

Αφού γίνει η σύνδεση, θα πρέπει να μοιάζει με την παρακάτω εικόνα.

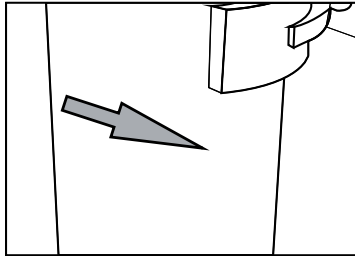
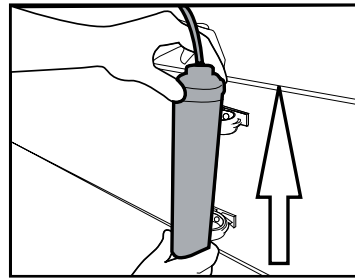

4.11 Εσωτερικό φίλτρο

Το εσωτερικό φίλτρο που παρέχεται με το προϊόν δεν έχει εγκατασταθεί κατά την παράδοση. Παρακαλούμε ακολουθήστε τις παρακάτω οδηγίες για να εγκαταστήσετε το φίλτρο.

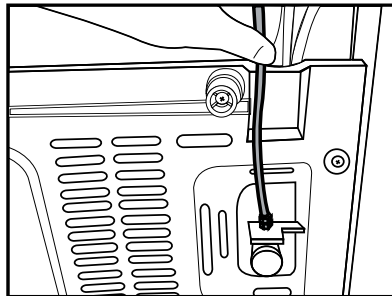

Γραμμή νερού:

Εγκατάσταση

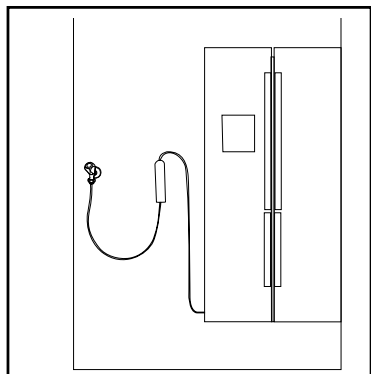

Γραμμή φιάλης νερού:

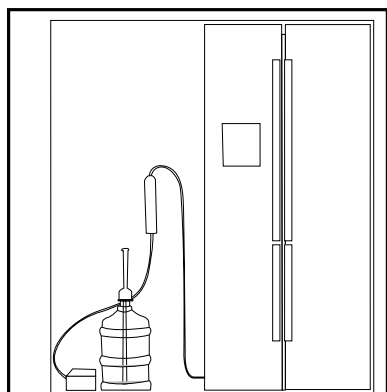

Μετά τη σύνδεση του φίλτρου, μη χρησιμοποιήσετε τα πρώτα 10 ποτήρια νερού.

1. Κατά την εγκατάσταση του φίλτρου πρέπει να είναι ενεργή η ένδειξη "Ice Off" (Παραγωγή πάγου ανενεργή). Αλλάξτε την ένδειξη **ON-OFF** χρησιμοποιώντας το κουμπί "Ice" (Πάγος) στην οθόνη.

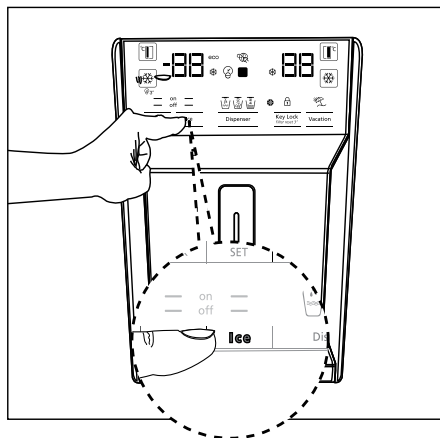

2. Αφαιρέστε το συρτάρι λαχανικών για να αποκτήσετε πρόσβαση στο φίλτρο νερού.

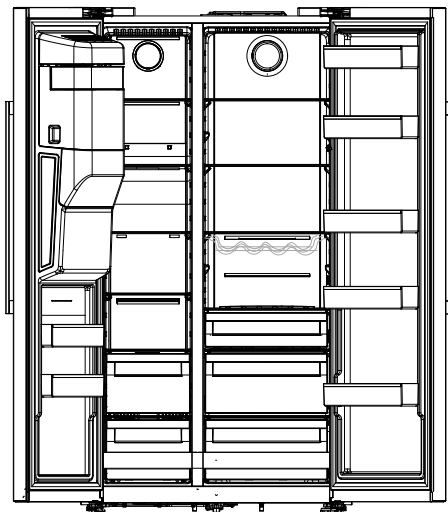

Εγκατάσταση

Τραβήξτε και αφαιρέστε το κάλυμμα παράκαμψης φίλτρου νερού.



Μπορεί να τρέξουν λίγες σταγόνες νερού αφού αφαιρέσετε το κάλυμμα, αυτό είναι φυσιολογικό.

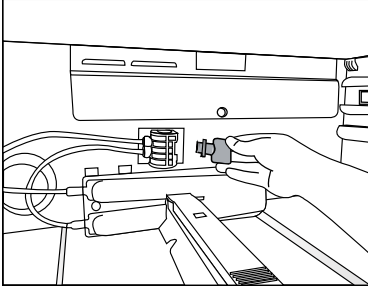

1. Τοποθετήστε το κάλυμμα φίλτρου νερού μέσα στο μηχανισμό και πιέστε το να ασφαλίσει στη θέση του.

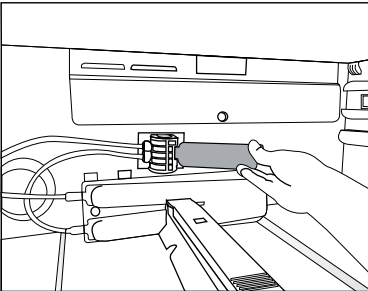

2. Πατήστε πάλι το κουμπί “Ice” (Πάγος) στην οθόνη για να ακυρώσετε την κατάσταση λειτουργίας “Ice Off” (Παραγωγή πάγου ανενεργή).



Το φίλτρο νερού θα καθαρίζει το νερό από ορισμένα ξένα σωματίδια. Δεν θα αφαιρεί τους μικροοργανισμούς από το νερό.

5 Προετοιμασία



Διαβάστε πρώτα την ενότητα «Οδηγίες Ασφαλείας»!

5.1 Τι να κάνετε για να εξοικονομήσετε ενέργεια



Η σύνδεση του προϊόντος σε ηλεκτρονικά συστήματα εξοικονόμησης ενέργειας είναι επιβλαβής, και ενδέχεται να προκαλέσει ζημιά στο προϊόν.

- Αν η συσκευή είναι αυτόνομη: «αυτή η συσκευή ψύξης δεν προορίζεται για χρήση ως εντοιχισμένη συσκευή»:
- Μην αφήνετε τις πόρτες του ψυγείου ανοιχτές για μεγάλα χρονικά διαστήματα.
- Μην τοποθετείτε θερμά τρόφιμα ή ποτά μέσα στο ψυγείο.
- Μην γεμίζετε υπερβολικά το ψυγείο: η παρεμπόδιση της εσωτερικής ροής αέρα θα μειώσει την ικανότητα ψύξης.
- Ανάλογα με τα χαρακτηριστικά του προϊόντος: η απόψυξη παγωμένων τροφίμων στο θάλαμο συντήρησης θα εξασφαλίσει την εξοικονόμηση ενέργειας και θα διαφυλάξει την

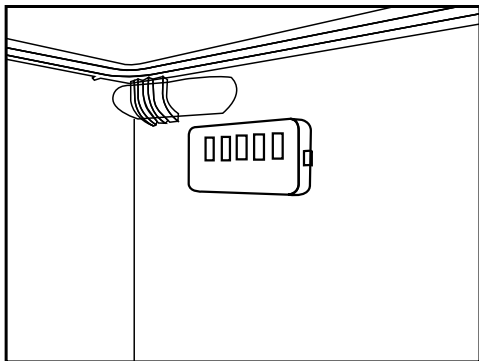

- ποιότητα των τροφίμων.
- Τα τρόφιμα θα πρέπει να αποθηκεύονται στα συρτάρια του θαλάμου συντήρησης για να εξασφαλιστεί η εξοικονόμηση ενέργειας και η διατήρηση των τροφίμων σε καλύτερες συνθήκες.

- Βεβαιωθείτε πως τα τρόφιμα δεν βρίσκονται σε επαφή με τον αισθητήρα θερμοκρασίας του θαλάμου συντήρησης ο οποίος περιγράφεται παρακάτω.
- Αν δεν υπάρχει άμεση εισχώρηση θερμού και υγρού αέρα στο προϊόν σας όταν ανοίγουν οι πόρτες, το

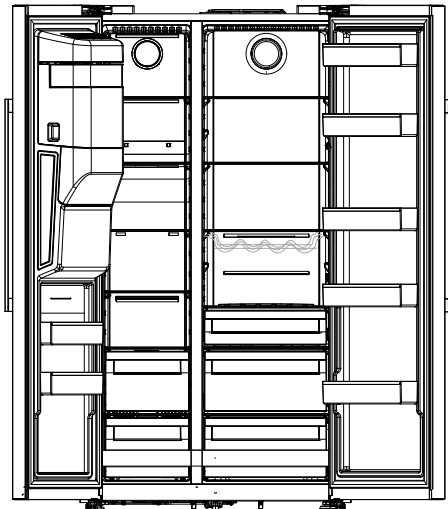

προϊόν σας θα βελτιστοποιήσει την λειτουργία του σε συνθήκες κατάλληλες για την προστασία των τροφίμων σας. Σε αυτή τη λειτουργία εξοικονόμησης ενέργειας, λειτουργίες και εξαρτήματα όπως ο συμπιεστής, ο ανεμιστήρας, ο θερμοαντήρας, το σύστημα απόψυξης, ο φωτισμός, η θόνη, κ.λ.π. θα λειτουργούν σύμφωνα με τις ανάγκες με σκοπό την ελάχιστη κατανάλωση ενέργειας και την παράλληλη διατήρηση της φρεσκάδας των τροφίμων σας.

- Σε περίπτωση που έχετε πολλά είδη προαιρετικού εξοπλισμού, τα γυάλινα ράφια θα πρέπει να τοποθετούνται με τρόπο ώστε να μην εμποδίζουν τις εξόδους αέρα στο πίσω τοίχωμα, κατά προτίμηση με τις εξόδους αέρα να παραμένουν κάτω από τα γυάλινα ράφια. Αυτός ο συνδυασμός

5 Προετοιμασία

μπορεί να βοηθήσει στη βελτίωση της κατανομής του αέρα και στην εξοικονόμηση ενέργειας.

5.2 Πρώτη χρήση

Πριν χρησιμοποιήσετε το ψυγείο σας, βεβαιωθείτε πως έχουν γίνει οι απαραίτητες προετοιμασίες σύμφωνα με τις οδηγίες στις ενότητες «Ασφάλεια και οδηγίες σχετικά με το περιβάλλον» και «Εγκατάσταση».

- Αφήστε το προϊόν σε λειτουργία για 12 ώρες χωρίς να τοποθετήσετε τρόφιμα μέσα και μην ανοίξετε την πόρτα, εκτός αν αυτό είναι απολύτως απαραίτητο.



Θα ακουστεί ένας ήχος όταν ο συμπιεστής τεθεί σε λειτουργία. Είναι φυσιολογικό να ακούτε έναν ήχο ακόμα και όταν ο συμπιεστής είναι ανενεργός, λόγω των συμπιεσμένων υγρών και αερίων στο σύστημα ψύξης.



Είναι φυσιολογικό να είναι θερμές οι μπροστινές άκρες του ψυγείου. Η θέρμανση αυτών των περιοχών είναι μέρος του σχεδιασμού με σκοπό την αποτροπή συμπύκνωσης.



Για κάποια μοντέλα, ο πίνακας ενδείξεων απενεργοποιείται αυτόματα 1 λεπτό μετά το κλείσιμο της πόρτας. Θα ενεργοποιηθεί ξανά όταν η πόρτα ανοίξει ή όταν πατηθεί κάποιο πλήκτρο.

6 Χρήση του προϊόντος



Διαβάστε πρώτα την ενότητα «Οδηγίες Ασφαλείας»!

- Μην χρησιμοποιείτε μηχανικά ή άλλου είδους εργαλεία που δεν συνιστώνται από τον κατασκευαστή για να επιταχύνετε την διαδικασία απόψυξης.
- Μην χρησιμοποιείτε μέρη του ψυγείου σας όπως η πόρτα ή τα συρτάρια για στήριξη ή για να πατάτε πάνω τους. Μπορεί να ανατραπεί το προϊόν και να προκληθεί βλάβη στα εξαρτήματά του.
- Το προϊόν θα πρέπει να χρησιμοποιείται μόνο για αποθήκευση τροφίμων.
- Κλείστε την βαλβίδα νερού αν βρίσκεστε μακριά από το σπίτι (π.χ. σε διακοπές) και δεν πρόκειται να χρησιμοποιήσετε τον παρασκευαστή πάγου ή τον διανομέα νερού για μεγάλο χρονικό διάστημα. Διαφορετικά, ενδέχεται να υπάρξουν διαρροές νερού.

6.1 Απενεργοποίηση του προϊόντος

- Αν δεν πρόκειται να χρησιμοποιήσετε το προϊόν για μεγάλο χρονικό διάστημα:
 - αποσυνδέστε το από την πρίζα,
 - αφαιρέστε τα τρόφιμα για να αποφύγετε δυσοσμία,
 - περιμένετε να λιώσει ο πάγος,
 - καθαρίστε το εσωτερικό και περιμένετε να στεγνώσει.
 - αφήστε τις πόρτες ανοιχτές για την αποτροπή βλάβης στα εσωτερικά πλαστικά μέρη.

6 Λειτουργία του προϊόντος

Διαβάστε πρώτα την ενότητα «Οδηγίες Ασφαλείας»!

6.2 Πίνακας ενδείξεων

Οι πίνακες ενδείξεων ενδέχεται να διαφέρουν, ανάλογα με το μοντέλο του προϊόντος σας.

Οι ηχητικές και οπτικές λειτουργίες του πίνακα ενδείξεων θα σας βοηθήσουν με τη χρήση του ψυγείου.

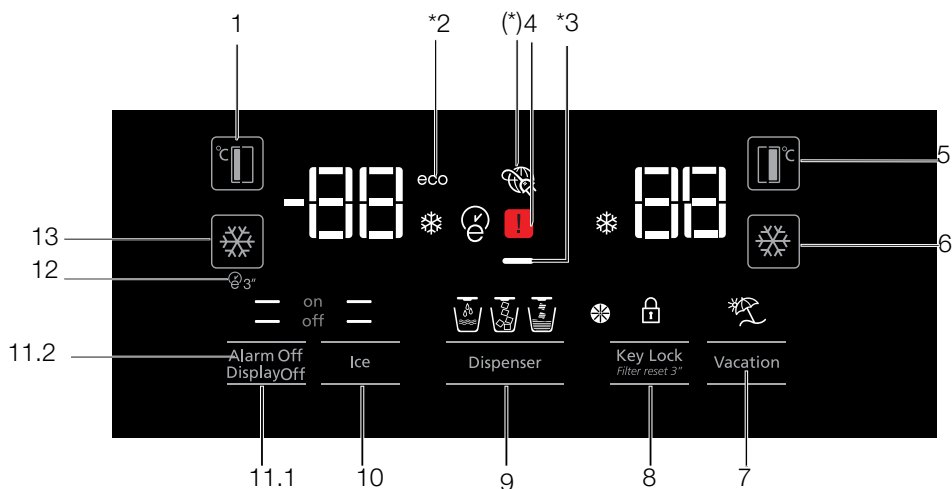

1. Ρύθμιση θερμοκρασίας θαλάμου κατάψυξης
2. Οικονομική λειτουργία
3. Λειτουργία Εξοικονόμησης ενέργειας (απενεργοποίηση ενδείξεων)
4. Ένδειξη Διακοπής ρεύματος/Υψηλής θερμοκρασίας/Προειδοποίησης σφάλματος
5. Ρύθμιση θερμοκρασίας θαλάμου συντήρησης
6. Ταχεία ψύξη
7. Λειτουργία διακοπών
8. Κλειδωμα πλήκτρων / ακύρωση ειδοποίησης αντικατάστασης φίλτρου
9. Επιλογή νερού, θρυμματισμένου πάγου, παγοκύβων
10. Ενεργοποίηση /απενεργοποίηση παρασκευής πάγου
11. Ενεργοποίηση /απενεργοποίηση ενδείξεων/Απενεργοποίηση ειδοποίησης συναγερμού
12. Autoeco
13. Ταχεία κατάψυξη

***Ενδέχεται να μη διατίθεται σε όλα τα μοντέλα**



***Προαιρετικός εξοπλισμός:** Οι εμφανιζόμενες λειτουργίες είναι προαιρετικές, ενδέχεται να υπάρχουν διαφορές σε σχήμα και θέση σε λειτουργίες που βρίσκονται στον πίνακα ενδείξεων της συσκευής σας.

Χρήση του προϊόντος

1. Ρύθμιση θερμοκρασίας θαλάμου κατάψυξης

Πατώντας το κουμπί () μπορείτε να ρυθμίσετε τη θερμοκρασία του χώρου κατάψυξης σε -18,-19,-20,-21,-22,-23,-24,-18...

2. Οικονομική λειτουργία

Δείχνει ότι το ψυγείο λειτουργεί σε λειτουργία εξοικονόμησης ενέργειας. Αυτή η ένδειξη θα είναι ενεργή αν η θερμοκρασία θαλάμου κατάψυξης ρυθμιστεί σε -18 ή αν εκτελείται ενεργειακά αποδοτική ψύξη λόγω της λειτουργίας eco-extra. (ECO)

3. Λειτουργία Εξοικονόμησης ενέργειας (απενεργοποίηση ενδείξεων)

Αν οι πόρτες του προϊόντος διατηρηθούν κλειστές για μεγάλο χρονικό διάστημα, ενεργοποιείται αυτόματα η λειτουργία εξοικονόμησης ενέργειας και ανάβει το σύμβολο εξοικονόμησης ενέργειας. Αν είναι ενεργή η λειτουργία εξοικονόμησης ενέργειας, θα σβήσουν όλα τα σύμβολα από τον πίνακα ενδείξεων εκτός από το σύμβολο εξοικονόμησης ενέργειας. Όταν είναι ενεργή η λειτουργία Εξοικονόμησης ενέργειας, αν πατήσετε οποιοδήποτε κουμπί ή αν ανοίξετε την πόρτα, θα ακυρωθεί η λειτουργία εξοικονόμησης ενέργειας και τα σύμβολα στην οθόνη θα επιστρέψουν στο κανονικό.

Η λειτουργία εξοικονόμησης ενέργειας είναι ενεργοποιημένη κατά την παράδοση από το εργοστάσιο και δεν μπορεί να ακυρωθεί.

4. Διακοπή ρεύματος/ Υψηλή θερμοκρασία/ Δείκτης προειδοποίησης σφάλματος

Αυτή η ένδειξη () θα ανάψει σε περίπτωση προβλημάτων θερμοκρασίας ή ειδοποιήσεων βλάβης. Αν δείτε ότι είναι αναμμένη αυτή η ένδειξη, δείτε

την ενότητα "Συνιστώμενες λύσεις για προβλήματα", σε αυτόν τον οδηγό.

Αυτή η ένδειξη ανάβει σε περιπτώσεις ειδοποίησης για διακοπή ρεύματος, προβλήματα υψηλής θερμοκρασίας και σφάλματα. Σε περίπτωση παρατεταμένων διακοπών ρεύματος, η υψηλότερη θερμοκρασία που φθάνει ο χώρος κατάψυξης θα αναρροβήνει στην ψηφιακή οθόνη. Μετά τον έλεγχο των τροφίμων που βρίσκονται στο θάλαμο κατάψυξης, πατήστε το κουμπί απενεργοποίησης του συναγερμού για να ακυρώσετε την προειδοποίηση.

5. Ρύθμιση θερμοκρασίας θαλάμου συντήρησης

Πατώντας το κουμπί () , μπορείτε να ρυθμίσετε τη θερμοκρασία του θαλάμου συντήρησης σε 8,7,6,5,4,3,2.. αντίστοιχα.

6. Ταχεία ψύξη

Για ταχεία ψύξη, πατήστε το κουμπί και θα ενεργοποιηθεί η ένδειξη ταχείας ψύξης () .

Για να απενεργοποιήσετε αυτή τη λειτουργία, πατήστε πάλι αυτό το κουμπί. Χρησιμοποιήστε αυτή τη λειτουργία όταν τοποθετείτε νωπά τρόφιμα μέσα στο θάλαμο συντήρησης ή όταν θέλετε να ψύξετε γρήγορα τα τρόφιμα. Όταν ενεργοποιηθεί αυτή η λειτουργία, το ψυγείο σας θα λειτουργεί αδιάκοπα για 1 ώρα.



7. Λειτουργία Διακοπών

Αν είναι ενεργή η λειτουργία Διακοπών () , η ένδειξη θερμοκρασίας θαλάμου συντήρησης είναι "- -" και δεν υπάρχει ψύξη στο θάλαμο συντήρησης. Αυτή η λειτουργία δεν είναι κατάλληλη για τη διατήρηση τροφίμων στο θάλαμο συντήρησης. Άλλοι θάλαμοι θα συνεχίσουν να ψύχονται σύμφωνα με την αντίστοιχη θερμοκρασία που έχει ρυθμιστεί για κάθε θάλαμο.

Χρήση του προϊόντος



Για να ακυρώσετε αυτή τη λειτουργία πατήστε πάλι το κουμπί διακοπών. ()

8. Κλειδωμα πλήκτρων / Κλειδωμα πλήκτρων / ακύρωση ειδοποίησης αντικατάστασης φίλτρου



Πατήστε το κουμπί κλειδώματος πλήκτρων () για να ενεργοποιήσετε το κλειδωμα πλήκτρων. Μπορείτε να χρησιμοποιήσετε αυτή τη λειτουργία και για να αποτρέψετε την αλλαγή των ρυθμίσεων του ψυγείου. Το φίλτρο του ψυγείου πρέπει να αντικαθίσταται κάθε 6 μήνες. Αν τηρήσετε τις οδηγίες στην ενότητα 5.2, το ψυγείο θα υπολογίσει αυτόματα το υπολειπόμενο χρόνο και η ένδειξη ειδοποίησης αντικατάστασης φίλτρου () θα ανάψει όταν λήξει η διάρκεια ζωής του φίλτρου.

Για να απενεργοποιήσετε τη φωτεινή ένδειξη ειδοποίησης φίλτρου, πατήστε και κρατήστε πατημένο για 3 δευτερόλεπτα το κουμπί ().



9. Επιλογή νερού, θρυμματισμένου πάγου, παγοκύβων

Κινηθείτε μεταξύ των επιλογών για νερό (), παγοκύβους () και θρυμματισμένο πάγο () χρησιμοποιώντας το κουμπί αρ. 8. Η ενεργή ένδειξη θα παραμείνει αναμμένη.

10. Ενεργοποίηση /απενεργοποίηση παρασκευής πάγου

Πατήστε το κουμπί () για να ακυρώσετε (off ) ή να ενεργοποιήσετε (on ) την παρασκευή πάγου.

11.1. Ενεργοποίηση / απενεργοποίηση ενδείξεων

Πατήστε το κουμπί ( off) για να ακυρώσετε (XX) ή να ενεργοποιήσετε ( on) την ενεργοποίηση/ απενεργοποίηση ενδείξεων.

11.2 Απενεργοποίηση ειδοποίησης συναγερμού



Σε περίπτωση συναγερμού διακοπής ρεύματος /υψηλής θερμοκρασίας, μετά τον έλεγχο των τροφίμων που βρίσκονται στο θάλαμο κατάψυξης, πατήστε το κουμπί απενεργοποίησης του συναγερμού για να ακυρώσετε την ειδοποίηση.

12. Autoeco

Για να ενεργοποιήσετε αυτή τη λειτουργία, πατήστε για 3 δευτερόλεπτα το κουμπί auto eco (). Αν η πόρτα παραμείνει κλειστή για μεγάλο χρονικό διάστημα όταν είναι ενεργοποιημένη αυτή η λειτουργία, το τμήμα συντήρησης θα μεταβεί αυτόματα σε οικονομική λειτουργία. Για να απενεργοποιήσετε αυτή τη λειτουργία, πατήστε πάλι το κουμπί.

Η ενδεικτική λυχνία θα ανάψει μετά από 6 ώρες όταν είναι ενεργή η λειτουργία auto eco. ()

13. Ταχεία κατάψυξη

Για ταχεία κατάψυξη, πατήστε το κουμπί . Έτσι θα ενεργοποιηθεί η ένδειξη ταχείας κατάψυξης (). Όταν ενεργοποιείται η λειτουργία ταχείας κατάψυξης ανάβει η ένδειξη ταχείας κατάψυξης και η ένδειξη θερμοκρασίας του θαλάμου κατάψυξης θα δείχνει την τιμή -27. Πατήστε το κουμπί Ταχείας κατάψυξης () πάλι για να ακυρώσετε αυτή τη λειτουργία. Η ένδειξη ταχείας κατάψυξης θα σβήσει και η συσκευή θα επιστρέψει στην κανονική ρύθμιση. Η λειτουργία ταχείας κατάψυξης θα ακυρωθεί αυτόματα μετά από 24 ώρες, εκτός αν ακυρωθεί νωρίτερα από το χρήστη. Για να καταψύξετε μεγάλη ποσότητα νωπών τροφίμων, πατήστε το κουμπί ταχείας κατάψυξης 24 ώρες πριν τοποθετήσετε τα τρόφιμα στο θάλαμο κατάψυξης.

6.3 Μονάδα εξουδετέρωσης δυσάρεστων οσμών

(FreshGuard)

***Ενδέχεται να μη διατίθεται σε όλα τα μοντέλα**

Η μονάδα εξουδετέρωσης δυσάρεστων οσμών εξουδετερώνει γρήγορα τις δυσοσμίες στο ψυγείο σας πριν αυτές εισχωρήσουν μόνιμα στις επιφάνειες. Χάρη σε αυτή την μονάδα, η οποία βρίσκεται στην οροφή του θαλάμου συντήρησης, οι δυσοσμίες διαλύονται καθώς ο αέρας μεταφέρεται ενεργά μέσα από το φίλτρο οσμών, και στη συνέχεια αφού έχει καθαριστεί από το φίλτρο εκβάλλεται πίσω στον θάλαμο συντήρησης. Με αυτόν τον τρόπο, οι δυσοσμίες που μπορεί να προκύψουν κατά την αποθήκευση τροφίμων στο ψυγείο εξολοθρεύονται πριν εισχωρήσουν μόνιμα στις επιφάνειες.

Αυτό επιτυγχάνεται χάρη στον ανεμιστήρα, το φως LED, και το φίλτρο οσμών που βρίσκεται ενσωματωμένο στην μονάδα. Για να χρησιμοποιήσετε την μονάδα εξουδετέρωσης δυσοσμιών, ενεργοποιήστε την από το ενδεικτικό κουμπί.

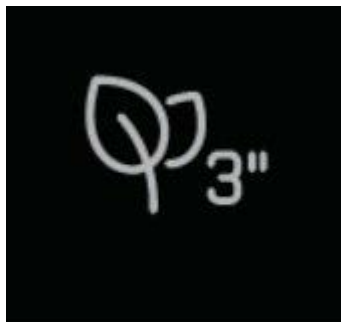

Χρήση του προϊόντος

6.4 Συρτάρι λαχανικών με ελεγχόμενη υγρασία (EverFresh+)

***Ενδέχεται να μη διατίθεται σε όλα τα μοντέλα**
Χάρη στο συρτάρι λαχανικών με ελεγχόμενη υγρασία, τα λαχανικά και τα φρούτα μπορούν να αποθηκεύονται για μεγαλύτερα χρονικά διαστήματα σε ένα περιβάλλον με ιδανικές συνθήκες υγρασίας. Με τις 3 επιλογές του συστήματος ρύθμισης της θερμοκρασίας μπροστά από το συρτάρι λαχανικών σας, μπορείτε να ελέγχετε την υγρασία μέσα στο διαμέρισμα αυτό ανάλογα με τα τρόφιμα που αποθηκεύετε. Σας συνιστούμε να αποθηκεύετε τα τρόφιμά σας επιλέγοντας την επιλογή λαχανικά όταν αποθηκεύετε μόνο λαχανικά, την επιλογή φρούτα όταν αποθηκεύετε μόνο φρούτα και την επιλογή ανάμεικτα όταν αποθηκεύετε ανάμεικτα τρόφιμα. Σας συνιστούμε να μην αποθηκεύετε λαχανικά και φρούτα σε σακούλες, για να αυξήσετε την περίοδο αποθήκευσης και να χρησιμοποιείτε το σύστημα ελέγχου υγρασίας με τον πιο ωφέλιμο τρόπο. Η διατήρηση των λαχανικών σε πλαστικές σακούλες οδηγεί στην δημιουργία μούχλας σε μικρό χρονικό διάστημα. Σας συνιστούμε να μην αποθηκεύετε λαχανικά, ειδικά αγγούρια και μπρόκολο, σε πλαστικές σακούλες. Σε περιπτώσεις όπου δεν προτιμάται η επαφή των λαχανικών μεταξύ τους, χρησιμοποιείτε υλικά συσκευασίας όπως χαρτί το οποίο έχει μεγάλο πορώδες, για λόγους υγιεινής. Κατά την τοποθέτηση των λαχανικών, τοποθετήστε τα μεγάλα και βαριά λαχανικά στο κάτω μέρος και τα ελαφριά και μαλακά στο πάνω, λαμβάνοντας υπόψη τα ειδικά βάρη των λαχανικών. Μην τοποθετείτε φρούτα με μεγάλη παραγωγή αέριου αιθυλενίου όπως αχλάδια, βερίκοκα, ροδάκινα και κυρίως μήλα στο ίδιο συρτάρι λαχανικών με άλλα λαχανικά και φρούτα. Το αέριο αιθυλένιο το οποίο εκπέμπεται από αυτά τα φρούτα μπορεί να προκαλέσει την ταχύτερη ωρίμανση άλλων λαχανικών και φρούτων και να προκαλέσει την δημιουργία μούχλας σε μικρότερο χρονικό διάστημα.

6.5 Μπλε φως/HarvestFresh

***Ενδέχεται να μη διατίθεται σε όλα τα μοντέλα**

Για το Μπλε φως,

Τα λαχανικά και τα φρούτα τα οποία αποθηκεύονται σε συρτάρι λαχανικών που φωτίζονται με μπλε φως συνεχίζουν να πραγματοποιούν φωτοσύνθεση και διατηρούν το επίπεδο βιταμίνης C τους χάρην στην επίδραση του μήκους κύματος του μπλε φωτός.

Για το HarvestFresh,

Τα λαχανικά και τα φρούτα τα οποία αποθηκεύονται σε συρτάρι λαχανικών τα οποία φωτίζονται με τεχνολογία HarvestFresh διατηρούν τα επίπεδα βιταμινών τους (βιταμίνες A και C) για μεγαλύτερο χρονικό διάστημα χάρην στους κύκλους μπλε, πράσινου, κόκκινου φωτός και σκοταδιού οι οποίοι προσομοιώνουν τον ημερήσιο κύκλο.

Όταν η πόρτα του ψυγείου σας ανοίξει κατά την σκοτεινή περίοδο της τεχνολογίας HarvestFresh, το ψυγείο σας θα το αντιληφθεί αυτόματα και θα φωτίσει το συρτάρι λαχανικών με μπλε, πράσινο ή κόκκινο φως αντίστοιχα, για την άνεσή σας. Η σκοτεινή περίοδος θα συνεχίσει όταν κλείσετε την πόρτα του ψυγείου σας έτσι ώστε να προσομοιώσει την νυχτερινή περίοδο του ημερήσιου κύκλου.

Χρήση του προϊόντος

6.6 Χρήση του διανομέα νερού

*Ενδέχεται να μη διατίθεται σε όλα τα μοντέλα



Τα πρώτα ποτήρια με νερό που θα λάβετε από τον διανομέα φυσιολογικά θα είναι θερμά.



Αν ο διανομέας δεν χρησιμοποιηθεί για μεγάλο χρονικό διάστημα, απορρίψτε τα πρώτα ποτήρια με νερό για να αποκτήσετε πρόσβαση σε καθαρό νερό.

1. Πιέστε τον βραχίονα του διανομέα με το ποτήρι σας. Θα σας είναι πιο εύκολο να σπρώξετε τον βραχίονα με το χέρι σας αν χρησιμοποιείτε κάποιο εύκαμπτο πλαστικό ποτήρι.
2. Απελευθερώστε τον βραχίονα αφού προσθέσετε στο ποτήρι σας όσο νερό επιθυμείτε.

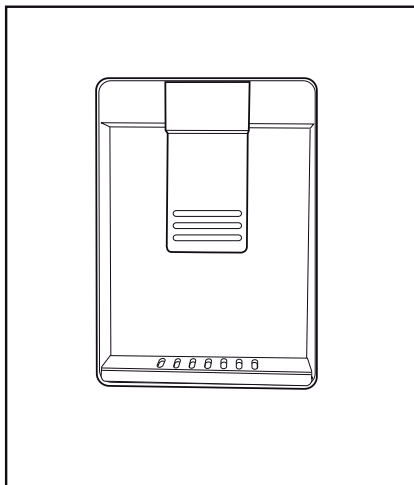

Ο ρυθμός ροής νερού από τον διανομέα εξαρτάται από την πίεση που θα εφαρμόσετε στον βραχίονα. Μειώστε ελαφρώς την πίεση στον βραχίονα καθώς γεμίζει το ποτήρι/δοχείο σας, για να μην υπάρξει υπερχειλίση. Θα στάξει νερό αν πιέσετε ελαφρώς τον βραχίονα: αυτό είναι φυσιολογικό και δεν πρόκειται για δυσλειτουργία.

6.7 Πλήρωση του δοχείου νερού του διανομέα νερού

Ανοίξτε το καπάκι του δοχείου νερού όπως φαίνεται στην εικόνα. Γεμίστε με καθαρό πόσιμο νερό. Κλείστε το καπάκι.

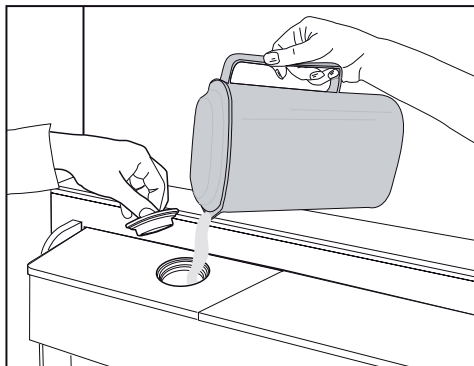

6.8 Καθαρισμός του δοχείου νερού

Αφαιρέστε το ρεζερβουάρ πλήρωσης νερού μέσα από το ράφι της πόρτας. Αποσυνδέστε το κρατώντας το ράφι της πόρτας και από τις δύο πλευρές. Κρατήστε το δοχείο νερού και από τις δύο πλευρές και αφαιρέστε το υπό γωνία 45°. Αφαιρέστε και καθαρίστε το καπάκι του δοχείου νερού.

Χρήση του προϊόντος

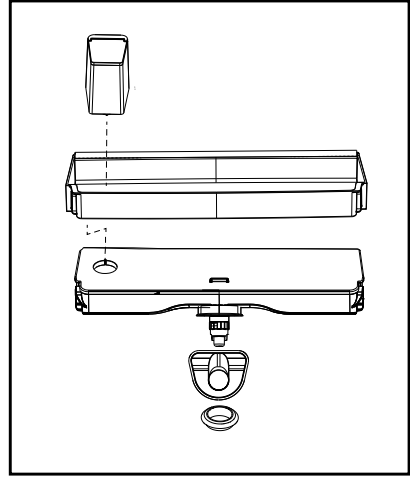
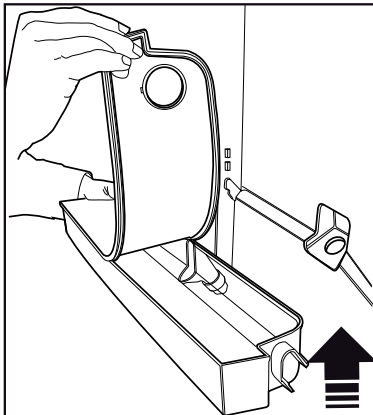
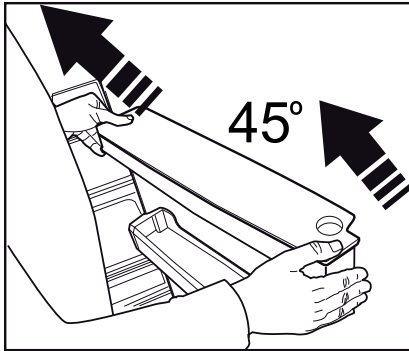
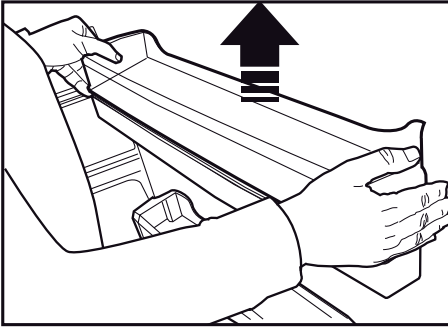

Μην γεμίζετε το δοχείο νερού με χυμό φρούτων, ανθρακούχα αναψυκτικά, αλκοολούχα ποτά ή άλλα υγρά μη κατάλληλα για χρήση στον διανομέα νερού. Η χρήση αυτών των υγρών θα προκαλέσει δυσλειτουργία και ανεπανόρθωτες βλάβες στον διανομέα νερού. Τέτοιοι είδους χρήση του διανομέα δεν καλύπτεται από την εγγύηση. Ορισμένα χημικά και επιπρόσθετες ουσίες στα ποτά / υγρά μπορεί να προκαλέσουν υλικές βλάβες στο δοχείο νερού.



Τα εξαρτήματα του δοχείου νερού και του διανομέα νερού δεν μπορούν να πλυθούν σε πλυντήρια πιάτων.



Τα εξαρτήματα του δοχείου νερού και του διανομέα νερού δεν θα πρέπει να πλένονται σε πλυντήρια πιάτων.

Χρήση του προϊόντος

6.9 Διαμέρισμα γαλακτοκομικών (έντονης ψύξης)

***Ενδέχεται να μη διατίθεται σε όλα τα μοντέλα**

"Το διαμέρισμα γαλακτοκομικών (έντονης ψύξης)" παρέχει χαμηλότερη θερμοκρασία μέσα στον θάλαμο συντήρησης.

Χρησιμοποιείτε αυτό το διαμέρισμα για φύλαξη αλλαντικών και άλλων ευπαθών τροφίμων (σαλάμι, λουκάνικα, γαλακτοκομικά κλπ.) που χρειάζονται χαμηλότερη θερμοκρασία φύλαξης ή κρέατος, κοτόπουλου ή ψαριών που προορίζονται για άμεση κατανάλωση. Μη φυλάσσετε φρούτα και λαχανικά σε αυτό το διαμέρισμα.

6.10 Συρτάρι λαχανικών

Το συρτάρι λαχανικών του ψυγείου έχει σχεδιαστεί για να διατηρεί τα λαχανικά φρέσκα διατηρώντας την υγρασία. Για αυτό τον λόγο, η γενική κυκλοφορία ψυχρού αέρα είναι εντονότερη μέσα στο συρτάρι λαχανικών. Φυλάξτε φρούτα και λαχανικά σε αυτό τον θάλαμο. Κρατήστε τα πράσινα λαχανικά και τα φρούτα σε διαφορετικά σημεία για να μεγιστοποιήσετε τον χρόνο ζωής τους.

6.11 Ιονιστής

***Ενδέχεται να μη διατίθεται σε όλα τα μοντέλα**

Το σύστημα ιονιστή στον αεραγωγό του θαλάμου συντήρησης έχει ως σκοπό τον ιονισμό του αέρα. Οι εκπομπές αρνητικών ιόντων εξουδετερώνουν τα βακτήρια και άλλα μόρια που προκαλούν δυσοσμία στον αέρα.

6.12 Φίλτρο εξουδετέρωσης οσμών

***Ενδέχεται να μη διατίθεται σε όλα τα μοντέλα**

Το φίλτρο εξουδετέρωσης οσμών στον αεραγωγό του θαλάμου συντήρησης αποτρέπει την δημιουργία δυσάρεστων οσμών.

Χρήση του προϊόντος

6.13 Λήψη πάγου / νερού

(Προαιρ.)

Για τη λήψη νερού (☺) / παγοκύβων (☹) / θρυμματισμένου πάγου (☹), χρησιμοποιήστε την οθόνη για να επιλέξετε την αντίστοιχη επιλογή. Λάβετε νερό/πάγο σπρώχνοντας προς τα εμπρός το μοχλό του διανομέα νερού. Κατά την αλλαγή μεταξύ των επιλογών παγοκύβων (☹) / θρυμματισμένου πάγου (☹), μπορεί να εξαγάγει πάγος του προηγούμενου τύπου για λίγες ακόμη φορές.

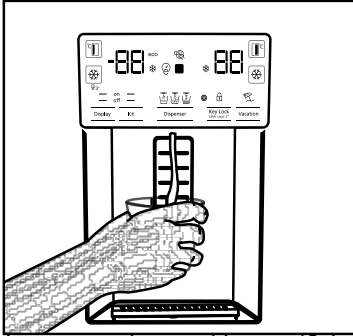

- Πρέπει να περιμένετε τουλάχιστον 12 ώρες πριν πάρετε πρώτη φορά πάγο από το διανομέα πάγου / νερού. Ο διανομέας ίσως να μην παρέχει πάγο αν δεν υπάρχει επαρκής πάγος μέσα στο κουτί πάγου.
- Οι 30 παγοκύβοι (3-4 λίτρα) που θα ληφθούν μετά την πρώτη λειτουργία δεν θα πρέπει να χρησιμοποιηθούν.
- Σε περίπτωση διακοπής ρεύματος ή προσωρινής δυσλειτουργίας, ο πάγος μπορεί να λιώσει εν μέρει και να ξαναπαγώσει. Αυτό θα κάνει τα κομμάτια του πάγου να ενωθούν μεταξύ τους. Σε περίπτωση παρατεταμένης διακοπής ρεύματος ή δυσλειτουργίας, ο πάγος μπορεί να λιώσει και να τρέξει νερό. Αν αντιμετωπίσετε αυτό το πρόβλημα, αφαιρέστε τον πάγο από το κουτί πάγου και καθαρίστε το κουτί.



ΠΡΟΕΙΔΟΠΟΙΗΣΗ: Το σύστημα νερού του προϊόντος θα πρέπει να συνδέεται μόνο σε γραμμή κρύου νερού. Μην το συνδέσετε σε γραμμή ζεστού νερού.

- Το προϊόν ενδέχεται να μην παρέχει νερό όταν λειτουργήσει για πρώτη φορά. Αυτό

προκαλείται από αέρα στο σύστημα. Ο αέρας στο σύστημα πρέπει να εκκενωθεί. Για να το κάνετε αυτό σπρώξτε το μοχλό του διανομέα για 1-2 λεπτά έως ότου αρχίσει να τρέχει νερό. Η αρχική ροή νερού μπορεί να είναι ακανόνιστη. Το νερό θα αρχίσει να ρέει κανονικά αφού απομακρυνθεί ο αέρας από το σύστημα.

- Το νερό μπορεί να είναι θολό κατά την πρώτη χρήση του φίλτρου. Μην καταναλώσετε τα πρώτα 10 ποτήρια νερού.
- Πρέπει να περιμένετε τουλάχιστον 12 ώρες για να λάβετε κρύο νερό μετά την πρώτη εγκατάσταση.
- Το σύστημα νερού του προϊόντος έχει σχεδιαστεί μόνο για καθαρό νερό. Μη χρησιμοποιείτε οποιαδήποτε άλλα ποτά.
- Συνιστάται να αποσυνδέετε την παροχή νερού αν το προϊόν δεν πρόκειται να χρησιμοποιηθεί για μεγάλα χρονικά διαστήματα, όπως διακοπές κλπ.
- Αν ο διανομέας νερού δεν έχει χρησιμοποιηθεί για πολύ χρόνο, τα πρώτα 1-2 ποτήρια νερού που θα πάρετε μπορεί να είναι ζεστά.

6.14 Δίσκος συλλογής σταγόνων

(προαιρ.)

Το νερό που στάζει από το διανομέα νερού συγκεντρώνεται στο δίσκο συλλογής. Δεν διατίθεται σύστημα αποστράγγισης του νερού. Τραβήξτε το δίσκο συλλογής προς τα έξω ή πιέστε στις άκρες για να τον αφαιρέσετε. Κατόπιν μπορείτε να αδειάσετε το νερό από το δίσκο συλλογής.

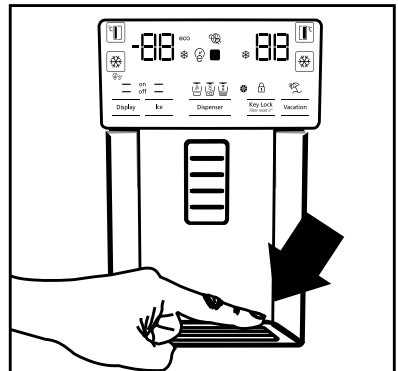

Χρήση του προϊόντος

6.15 Παρασκευαστής πάγου

(Προαίρ.)

Ο παρασκευαστής πάγου βρίσκεται στο πάνω τμήμα του καλύμματος κατάψυξης.

Πιάστε τις λαβές στις πλευρές του κουτιού φύλαξης πάγου και ανυψώστε το για να το αφαιρέσετε.

Αφαιρέστε το διακοσμητικό κάλυμμα του παρασκευαστή πάγου ανυψώνοντάς το.

ΛΕΙΤΟΥΡΓΙΑ

Για να αφαιρέσετε το δοχείο πάγου

Πιάστε το δοχείο φύλαξης πάγου από τις λαβές, μετακινήστε το προς τα πάνω και τραβήξτε το.

Για να επανεγκαταστήσετε το δοχείο πάγου

Πιάστε το δοχείο φύλαξης πάγου από τις λαβές, μετακινήστε το προς τα πάνω υπό γωνία ώστε να εφαρμόσουν οι πλευρές του δοχείου στις υποδοχές τους και βεβαιωθείτε ότι ο πείρος επιλογής πάγου έχει τοποθετηθεί σωστά. (Εικόνα 2)

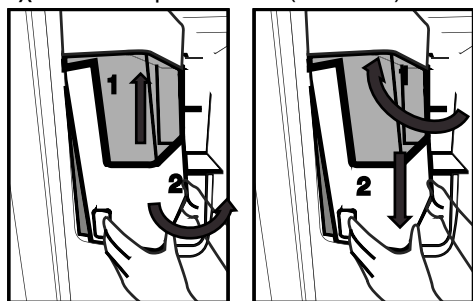

Πιέστε το σταθερά προς τα κάτω, έως ότου δεν έχει μείνει απόσταση ανάμεσα στο δοχείο και στο πλαστικό εξάρτημα της πόρτας. (Εικόνα 2)

Αν δυσκολεύεστε να τοποθετήσετε το δοχείο, στρίψτε τον περιστροφικό μηχανισμό κατά 90° και εγκαταστήστε το πάλι όπως δείχνει η εικόνα 3.

Τυχόν ήχος που ακούγεται όταν πέφτει πάγος μέσα στο δοχείο αποτελεί μέρος της κανονικής λειτουργίας.

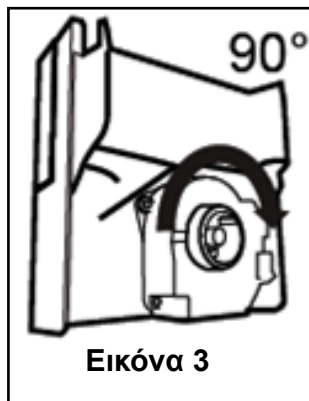

Εικόνα 3

Αν ο διανομέας πάγου δεν λειτουργεί κανονικά

Αν δεν αφαιρέσετε παγοκύβους για μεγάλο χρονικό διάστημα, θα δημιουργηθούν μεγαλύτερα κομμάτια πάγου. Τότε, παρακαλούμε αφαιρέστε το δοχείο φύλαξης πάγου σύμφωνα με τις παραπάνω πληροφορίες, χωρίστε τα κομμάτια πάγου, πετάξτε τα κομμάτια που δεν μπορείτε να τα χωρίσετε και τοποθετήστε τους παγοκύβους πάλι στο δοχείο φύλαξης πάγου. (Εικόνα 4)

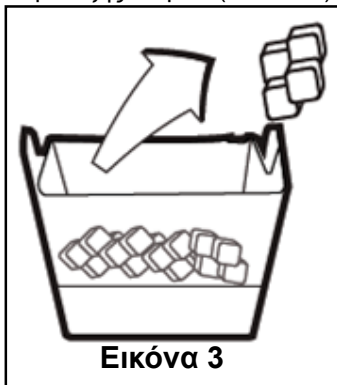

Εικόνα 3

Χρήση του προϊόντος

Αν δεν βγαίνει πάγος, ελέγξτε μήπως έχει κολλήσει πάγος στο κανάλι εξόδου και αφαιρέστε τον. Ελέγχετε τακτικά το



Εικόνα 5

κανάλι πάγου για να απομακρύνετε τα εμπόδια όπως φαίνεται στην εικόνα 5. Κατά την πρώτη χρήση του ψυγείου σας ή αν δεν το έχετε χρησιμοποιήσει για μεγάλο χρονικό διάστημα, οι παγοκύβοι μπορεί να είναι μικροί λόγω ύπαρξης αέρα στο σωλήνα μετά τη σύνδεση. Τυχόν αέρας θα απομακρυνθεί κατά την κανονική χρήση. Πετάξτε τον πάγο που παράγεται για περίπου μία ημέρα επειδή ο σωλήνας νερού μπορεί να περιέχει ακαθαρσίες.

Προσοχή!

Μην εισάγετε το χέρι σας ή οποιοδήποτε αντικείμενο μέσα στο κανάλι πάγου και στη λεπίδα, επειδή μπορεί να προξενήσετε ζημιά σε εξαρτήματα ή να τραυματίσετε το χέρι σας.

Μην αφήνετε τα παιδιά να κρέμονται από το διανομέα πάγου ή το εξάρτημα παραγωγής πάγου, επειδή μπορεί να προκληθεί τραυματισμός

Για να μη σας πέσει το δοχείο φύλαξης πάγου καθώς το αφαιρείτε, να

χρησιμοποιείτε και τα δύο χέρια κατά τη αφαίρεσή του.

Αν κλείσετε την πόρτα απότομα, μπορεί να χυθεί νερό πάνω από το δοχείο φύλαξης πάγου.

Μην αφαιρέσετε το δοχείο φύλαξης πάγου εκτός αν αυτό είναι απαραίτητο.

Αν υπάρξει μπλοκάρισμα (δεν εξέρχεται πάγος από το ψυγείο) ενώ παίρνετε σπασμένο πάγο, προσπαθήστε να πάρετε παγοκύβους.

Μετά θα μπορεί η συσκευή να σας δώσει πάλι σπασμένο πάγο.

Όταν παίρνετε σπασμένο πάγο, μπορεί να βγει πρώτα πάγος σε κύβους. Υπάρχει περίπτωση να βγει πάγος σε κύβους ενώ λαμβάνετε σπασμένο πάγο.

Στην πόρτα καταψύκτη στο μπροστινό μέρος της μηχανής πάγου μπορεί να σχηματιστεί λεπτή στρώση πάχνης.

Αυτό είναι φυσιολογικό και συνιστάται να καθαρίζετε αυτή τη στρώση χωρίς να περιμένετε πολύ χρόνο, για να μη συσσωρευτεί.

Με την πάροδο του χρόνου συλλέγεται νερό στο κάτω μέρος του διανομέα νερού. Συνιστάται να καθαρίζετε περιοδικά το νερό σε αυτό το σημείο.

Ο θόρυβος πτώσης πάγου από το δοχείο φύλαξης πάγου είναι φυσιολογικός και δεν υποδεικνύει πρόβλημα της συσκευής.

Ο μηχανισμός λεπίδας μέσα στη θήκη πάγου είναι αιχμηρός και μπορεί να κόψει το χέρι σας.

Αν ο διανομέας πάγου δεν παράγει πάγο, τα κομμάτια πάγου μπορεί να κολλήσουν μεταξύ τους, οπότε σε αυτή την περίπτωση αφαιρέστε το δοχείο και καθαρίστε το πάλι. Ο τύπος πάγου δεν μπορεί να αλλάξει στην οθόνη όταν έχει πατηθεί η σκανδάλη πάγου για τη λήψη πάγου. Αφήστε ελεύθερη τη σκανδάλη, αλλάξτε τον τύπο πάγου στην οθόνη και πάρτε πάλι πάγο.

Χρήση του προϊόντος

6.16 Κατάψυξη νωπών τροφίμων

- Για να διατηρηθεί η ποιότητα των τροφίμων, τα είδη που τοποθετούνται μέσα στο θάλαμο κατάψυξης πρέπει να καταψύχονται όσο το δυνατόν πιο γρήγορα. Για το σκοπό αυτό, χρησιμοποιείτε τη λειτουργία ταχείας κατάψυξης.
- Για να καταψύξετε μεγάλη ποσότητα νωπών τροφίμων, πατήστε το κουμπί ταχείας κατάψυξης 24 ώρες πριν τοποθετήσετε τα τρόφιμα στο θάλαμο κατάψυξης.
- Η κατάψυξη των τροφίμων όταν είναι φρέσκα θα επεκτείνει το χρόνο φύλαξης στον θάλαμο κατάψυξης.
- Να συσκευάζετε τα τρόφιμα σε αεροστεγείς συσκευασίες και να τα σφραγίζετε καλά.
- Να βεβαιώνετε ότι τα τρόφιμα έχουν συσκευαστεί, πριν τοποθετηθούν μέσα

στην κατάψυξη. Να χρησιμοποιείτε συσκευασίες ειδικές για χρήση σε κατάψυξη, αλουμινόχαρτο και χαρτί ανθεκτικό στην υγρασία, πλαστικές σακούλες ή παρόμοια υλικά συσκευασίας αντί για κλασσικό χαρτί συσκευασίας.

- Επισημαίνεται κάθε συσκευασία φαγητού αναγράφοντας την ημερομηνία πριν την καταψύξετε. Έτσι θα μπορείτε να βλέπετε τη φρεσκάδα κάθε συσκευασίας κάθε φορά που ανοίγετε την κατάψυξη. Διατηρείτε το πιο παλιά είδη στο μπροστινό μέρος για να βεβαιωθείτε ότι θα χρησιμοποιηθούν πρώτα.
- Τα κατεψυγμένα τρόφιμα πρέπει να χρησιμοποιούνται αμέσως μετά την απόψυξη και δεν θα πρέπει να καταψύχονται πάλι.
- Μην καταψύχετε μεγάλες ποσότητες τροφίμων ταυτόχρονα.

Ρύθμιση θαλάμου κατάψυξης	Ρύθμιση θαλάμου συντήρησης	Περιγραφές
-18 °C	4 °C	Αυτή είναι η προεπιλεγμένη, συνιστώμενη ρύθμιση.
-20, -22 ή -24 °C	4 °C	Αυτές οι ρυθμίσεις συνιστώνται για θερμοκρασίες περιβάλλοντος που υπερβαίνουν τους 30 °C.
Ταχεία κατάψυξη	4 °C	Χρησιμοποιήστε τη λειτουργία Ταχείας κατάψυξης 24 ώρες πριν τοποθετήσετε τα τρόφιμα. Η συσκευή θα επανέλθει στις προηγούμενες ρυθμίσεις όταν ολοκληρωθεί η διαδικασία.
-18 °C ή χαμηλότερη θερμοκρασία	2°C	Χρησιμοποιήστε αυτές τις ρυθμίσεις αν πιστεύετε ότι ο θάλαμος συντήρησης δεν είναι αρκετά παγωμένος λόγω της θερμοκρασίας περιβάλλοντος ή επειδή ανοίγει συχνά η πόρτα της συσκευής.

6.17 Προτάσεις για την αποθήκευση κατεψυγμένων τροφίμων

Ο θάλαμος θα πρέπει να έχει ρυθμιστεί τουλάχιστον στους -18 °C.

1. Τοποθετήστε τα τρόφιμα στην κατάψυξη όσο το δυνατόν ταχύτερα για να αποφύγετε την απόψυξη.
2. Πριν τα καταψύξετε, ελέγξτε την «Ημερομηνία λήξης» στη συσκευασία για να βεβαιωθείτε πως δεν έχουν λήξει.

3. Βεβαιωθείτε πως η συσκευασία των τροφίμων δεν έχει υποστεί βλάβη.

6.18 Λεπτομέρειες βαθιάς κατάψυξης

Σύμφωνα με τα πρότυπα IEC 62552, ο καταψύκτης θα πρέπει να έχει την ικανότητα να διατηρεί παγωμένα 4,5 kg τροφίμων στους -18 °C ή χαμηλότερα για 24 ώρες για κάθε 100 λίτρα χωρητικότητας του θαλάμου κατάψυξης. Τα τρόφιμα μπορούν να διατηρούνται για μεγάλα χρονικά διαστήματα μόνο σε θερμοκρασίες μικρότερες των -18

Χρήση του προϊόντος

°C. Μπορείτε να διατηρήσετε τα φαγητά φρέσκα για μήνες (σε βαθιά κατάψυξη ή σε θερμοκρασίες μικρότερες των -18 °C).

Τα τρόφιμα προς κατάψυξη δεν πρέπει να έρχονται σε επαφή με τα ήδη κατεψυγμένα τρόφιμα, ώστε να αποφευχθεί η μερική απόψυξη των δευτέρων.

Βράστε τα λαχανικά και φιλτράρετε το νερό για να επεκτείνετε τη διάρκεια φύλαξης.

Τοποθετήστε τα τρόφιμα σε αεροστεγείς συσκευασίες μετά το φιλτράρισμα και τοποθετήστε τα στην κατάψυξη. Μπανάνες, ντομάτες, μαρούλι, σέλινο, βραστά αυγά, πατάτες και παρόμοια τρόφιμα δεν θα πρέπει να καταψύχονται. Η κατάψυξη αυτών των τροφίμων θα μειώσει την διατροφική τους αξία και την ποιότητά τους ως τρόφιμα, και ενδέχεται να τα αλλοιώσει, κάτι που είναι επιβλαβές για την υγεία.

6.19 Τοποθέτηση των τροφίμων

Ράφια θαλάμου κατάψυξης	Διάφορα κατεψυγμένα τρόφιμα, στα οποία περιλαμβάνονται κρέας, ψάρια, παγωτό, λαχανικά, κλπ.
Ράφια θαλάμου συντήρησης	Τρόφιμα σε δοχεία φύλαξης, πιάτα ή θήκες με κάλυμμα, αυγά (σε θήκη με κάλυμμα)
Ράφια πόρτας θαλάμου συντήρησης	Μικρά και συσκευασμένα τρόφιμα και ποτά
Συρτάρι λαχανικών	Φρούτα και λαχανικά
Διαμέρισμα νωπών τροφίμων	Ντελικατέσεν (τρόφιμα για πρωινό, προϊόντα κρέατος που θα καταναλωθούν σύντομα)

6.20 Ειδοποίηση ανοιχτής πόρτας

***Ενδέχεται να μη διατίθεται σε όλα τα μοντέλα**

Ένας ηχητικός συναγερμός θα ηχήσει αν η πόρτα του προϊόντος παραμείνει ανοιχτή για 1,5 λεπτό. Ο ηχητικός συναγερμός θα σταματήσει όταν η πόρτα κλείσει ή όταν πατήσετε οποιοδήποτε κουμπί στην οθόνη (αν το προϊόν σας διαθέτει).

6.21 Λάμπα φωτισμού

Ο εσωτερικός φωτισμός χρησιμοποιεί λάμπα τύπου LED. Επικοινωνήστε με την εξουσιοδοτημένη υπηρεσία σέρβις για τυχόν προβλήματα με αυτή την λυχνία.

Η λάμπα (λάμπες) που χρησιμοποιούνται σε αυτή την συσκευή δεν μπορούν να χρησιμοποιηθούν για οικιακό φωτισμό. Ο σκοπός αυτής της λάμπας είναι να βοηθά τον χρήστη να τοποθετεί τρόφιμα μέσα στο ψυγείο / καταψύκτη με ασφάλεια και άνεση.

7 Συντήρηση και καθαρισμός



ΠΡΟΕΙΔΟΠΟΙΗΣΗ: Διαβάστε την ενότητα «Οδηγίες Ασφαλείας» πρώτα!



ΠΡΟΕΙΔΟΠΟΙΗΣΗ: Αποσυνδέστε το ψυγείο πριν το καθαρίσετε.

- Μην χρησιμοποιείτε για τον καθαρισμό του προϊόντος αιχμηρά εργαλεία ή εργαλεία που χαράζουν. Μην χρησιμοποιείτε ουσίες όπως οικιακά προϊόντα καθαρισμού, σαπούνι, απορρυπαντικά, πετρέλαιο, βενζίνη, αλκοόλ, κεριά κλπ.
- Θα πρέπει να αφαιρείτε την σκόνη από την σχάρα του συστήματος αερισμού στο πίσω μέρος του προϊόντος τουλάχιστον μια φορά τον χρόνο (χωρίς να ανοίξετε το κάλυμμα). Ο καθαρισμός θα πρέπει να γίνεται με ένα στεγνό πανί.

Για προϊόντα με διανομέα νερού / παρασκευαστή πάγου

- Αν το νερό στο δοχείο δεν έχει χρησιμοποιηθεί για 2-3 εβδομάδες, θα πρέπει να αντικατασταθεί.
- Το δοχείο νερού και τα μέρη του διανομέα νερού δεν πρέπει να πλένονται σε πλυντήριο πιάτων.
- Διαλύστε μια κουταλιά του γλυκού μαγειρικής σόδας σε νερό. Υγράνετε στο νερό αυτό ένα πανί και στύψτε το. Σκουπίστε τη συσκευή με αυτό το πανί και στεγνώστε το σχολαστικά.
- Φροντίστε να κρατήσετε το νερό μακριά από το κάλυμμα της λυχνίας και από άλλα ηλεκτρικά εξαρτήματα.
- Καθαρίστε την πόρτα με ένα ελαφρώς υγρό πανί. Αφαιρέστε όλα τα περιεχόμενα για να αφαιρέσετε τα ράφια της πόρτας και του κορμού. Αφαιρέστε τα ράφια της πόρτας σηκώνοντάς τα προς τα πάνω. Καθαρίστε και στεγνώστε τα ράφια, και στην συνέχεια τοποθετήστε τα στην θέση τους από το πάνω μέρος.

- Μην χρησιμοποιείτε χλωριωμένο νερό ή παρόμοια καθαριστικά προϊόντα στην εξωτερική επιφάνεια και στα σημεία του προϊόντος με μεταλλική επικάλυψη. Η χλωρίνη θα οδηγήσει σε δημιουργία σκουριάς σε αυτές τις μεταλλικές επιφάνειες.

- Μην χρησιμοποιείτε αιχμηρά εργαλεία και εργαλεία που χαράζουν, σαπούνι, προϊόντα καθαρισμού οικιακής χρήσης, απορρυπαντικά, πετρέλαιο, βενζίνη, βερνίκι και αντίστοιχες ουσίες, για να προστατεύσετε τα πλαστικά εξαρτήματα από παραμόρφωση και από αφαίρεση τυπωμένων ενδείξεων. Χρησιμοποιείτε χλιαρό νερό και ένα απαλό ύφασμα για τον καθαρισμό, και στην συνέχεια στεγνώνετε το προϊόν.

- Σε προϊόντα χωρίς λειτουργία No-Frost, μπορεί να προκύψει σχηματισμός σταγονιδίων νερού και δημιουργία πάγου με πάχος έως ενός δαχτύλου στο πίσω τοίχωμα του θαλάμου κατάψυξης. Μην το καθαρίζετε, και ποτέ μη χρησιμοποιήσετε λάδια ή παρόμοια υλικά.

- Χρησιμοποιήστε ένα ελαφρώς υγρό ύφασμα από μικροΐνες για να καθαρίσετε την εξωτερική επιφάνεια του προϊόντος. Σφουγγάρι και άλλα είδη καθαριστικών υφασμάτων μπορεί να προκαλέσουν γρατσουνιές.

- Για να καθαρίσετε όλα τα αφαιρούμενα εξαρτήματα κατά τον καθαρισμό της εσωτερικής επιφάνειας του προϊόντος, καθαρίστε αυτά τα συστατικά με ένα ήπιο διάλυμα το οποίο αποτελείται από σαπούνι, νερό και μαγειρική σόδα. Καθαρίστε και σκουπίστε προσεκτικά. Αποτρέψτε την επαφή νερού με τα εξαρτήματα φωτισμού και τον πίνακα ελέγχου.



ΠΡΟΣΟΧΗ:

Μην χρησιμοποιείτε ξύδι, οινόπνευμα ή άλλα αλκοολούχα υλικά σε οποιαδήποτε εσωτερική επιφάνεια.

7.1 Εξωτερικές επιφάνειες από ανοξείδωτο χάλυβα

Χρησιμοποιήστε ένα καθαριστικό που δεν χαράζει και εφαρμόστε το με ένα απαλό ύφασμα που δεν αφήνει χνούδι. Για να γυαλίσετε την επιφάνεια, σκουπίστε τη απαλά με ένα ύφασμα μικροϊνών που έχετε υγράνει ελαφρά με νερό και χρησιμοποιήστε σαμούα για στεγνό γυάλισμα. Πάντα να ακολουθείτε τα νερά στον ανοξείδωτο χάλυβα.

7.2 Καθαρισμός των Προϊόντων με γυάλινες πόρτες

Αφαιρέστε την προστατευτική μεμβράνη από τα γυάλινα εξαρτήματα.

Στην επιφάνεια των γυάλινων εξαρτημάτων υπάρχει μία επίστρωση. Αυτή η επίστρωση ελαχιστοποιεί τον σχηματισμό λεκέδων και βοηθάει στο εύκολο καθαρισμό των λεκέδων και των ακαθαρσιών που έχουν σχηματιστεί. Γυάλινα εξαρτήματα που δεν προστατεύονται από επίστρωση μπορεί να εκτεθούν σε οργανικούς ή ανόργανους ρύπους, αέριας ή υγρής μορφής με αποτέλεσμα τη μόνιμη ένωση με οργανικές ή ανόργανες, αέριες ή υγρές ρυπαντικές ουσίες, όπως άλατα ασβεστίου, άλλα ανόργανα άλατα, οργανικών ή ανόργανων, υδρογονάνθρακες οι οποίοι δεν έχουν υποστεί καύση, οξείδια μετάλλων και σιλικόνες, ουσίες οι οποίες μπορούν εύκολα να προκαλέσουν χρωματισμό και φυσικές βλάβες σε μικρό χρονικό διάστημα. Η διατήρηση της καθαριότητας τέτοιων γυάλινων εξαρτημάτων μπορεί να γίνει πολύ δύσκολη, αν όχι ανέφικτη, παρά τον συχνό καθαρισμό τους. Ως αποτέλεσμα, η διαφάνεια και η εμφάνιση των γυάλινων εξαρτημάτων υποβαθμίζεται. Καθαριστικά και παράγοντες υψηλής δραστηριότητας ή που χαράζουν αυξάνουν περαιτέρω αυτές τις ατέλειες και επιταχύνουν την διαδικασία της φθοράς. Για διαδικασίες καθαρισμού ρουτίνας, *πρέπει να χρησιμοποιούνται μη-αλκαλικά και μη-διαβρωτικά καθαριστικά με βάση το νερό.

Για να αυξήσετε τη διάρκεια ζωής αυτής της επτάκαλυψης, δεν θα πρέπει να χρησιμοποιείται αλκαλικές και διαβρωτικές ουσίες κατά τον καθαρισμό.

Σε αυτά τα γυάλινα εξαρτήματα εφαρμόζεται μια διαδικασία σκλήρυνσης για να αυξηθεί η ανθεκτικότητά τους σε χτυπήματα και θραύση. Ως επιπρόσθετο μέτρο ασφαλείας, έχει εφαρμοστεί μια μεμβράνη προστασίας στην πίσω επιφάνεια αυτών των γυάλινων εξαρτημάτων για να μην προκληθεί περιβαλλοντική ζημιά αν σπάσει.

7.3 Αποτροπή δυσσομίας

Το προϊόν έχει κατασκευαστεί χωρίς την χρήση προϊόντων που προκαλούν δυσσομία. Ωστόσο, η διατήρηση τροφίμων σε ακατάλληλα τμήματα της συσκευής και ο λανθασμένος καθαρισμός των εσωτερικών επιφανειών μπορεί να οδηγήσουν σε δυσσομία.

Για να το αποφύγετε, καθαρίζετε το εσωτερικό του με ανθρακούχο νερό κάθε 15 μέρες.

- Διατηρείτε τα τρόφιμα σε σφραγισμένες συσκευασίες. Από τα μη σφραγισμένα τρόφιμα μπορεί να εξαπλωθούν μικροοργανισμοί που προκαλούν δυσσομία.
- Μη διατηρείτε μέσα στο ψυγείο τρόφιμα που έχουν αλλοιωθεί ή λήξει.



Το τσάι είναι από τα καλύτερα καθαριστικά οσμών. Τοποθετήστε τον πολτό από βρασμένο τσάι σε ένα ανοιχτό δοχείο μέσα στο προϊόν και αφαιρέστε το μετά από 12 ώρες το αργότερο. Αν διατηρήσετε το τσάι στο ψυγείο για πάνω από 12 ώρες, θα συγκεντρώσει οργανισμούς που προκαλούν δυσσομία, οπότε θα γίνει και το ίδιο εστία δυσσομίας.

7.4 Προστασία των πλαστικών επιφανειών

Αν χυθεί λάδι σε πλαστικές επιφάνειες, αυτό μπορεί να προκαλέσει ζημιά στην επιφάνεια και θα πρέπει να καθαριστεί άμεσα με χλιαρό νερό.

8 Επίλυση προβλημάτων

Ελέγξτε αυτή τη λίστα πριν απευθυνθείτε στο σέρβις. Αν το κάνετε αυτό θα εξοικονομήσετε χρόνο και χρήματα. Αυτή η λίστα περιλαμβάνει συχνά παράπονα που δεν έχουν σχέση με ελαττωματική εργασία ή υλικά. Ορισμένες λειτουργίες που αναφέρονται εδώ ίσως να μην έχουν εφαρμογή στο προϊόν σας.

Το ψυγείο δεν λειτουργεί.

- Το φινιρίσμα ρευματοληψίας δεν έχει εισαχθεί πλήρως. >>> *Συνδέστε το ώστε να εισέλθει πλήρως στην πρίζα.*
- Έχει καεί η ασφάλεια που συνδέεται στην πρίζα που τροφοδοτεί το προϊόν ή η γενική ασφάλεια. >>> *Ελέγξτε τις ασφάλειες.*

Συμπύκνωση στο πλευρικό τοίχωμα του θαλάμου συντήρησης (MULTI ZONE, COOL, CONTROL και FLEXI ZONE).

- Η πόρτα ανοιγόταν πολύ συχνά >>> *Προσέξτε να μην ανοίγετε πολύ συχνά την πόρτα του προϊόντος.*
- Το περιβάλλον είναι πολύ υγρό. >>> *Μην εγκαταστήσετε το προϊόν σε υγρό περιβάλλον.*
- Τρόφιμα που περιέχουν υγρά φυλάσσονται σε ανοικτά δοχεία. >>> *Να διατηρείτε τα τρόφιμα που περιέχουν υγρά σε κλειστά δοχεία.*
- Η πόρτα του προϊόντος έχει μείνει ανοικτή. >>> *Μην κρατάτε την πόρτα του προϊόντος ανοικτή για πολλή ώρα.*
- Ο θερμοστάτης έχει ρυθμιστεί σε πολύ χαμηλή θερμοκρασία. >>> *Ρυθμίστε το θερμοστάτη σε κατάλληλη θερμοκρασία.*

Ο συμπιεστής δεν λειτουργεί.

- Σε περίπτωση αιφνίδιας διακοπής ρεύματος ή αποσύνδεσης του φινιρίσματος ρευματοληψίας από την πρίζα και επανασύνδεσής του, η πίεση αερίου στο ψυκτικό σύστημα του προϊόντος δεν είναι ισορροπημένη, με αποτέλεσμα να ενεργοποιείται η θερμική προστασία του συμπιεστή. Το προϊόν θα αρχίσει πάλι να λειτουργεί μετά από περίπου 6 λεπτά. Αν η λειτουργία του προϊόντος δεν ξεκινήσει πάλι μετά από αυτό το χρονικό διάστημα, απευθυνθείτε στο σέρβις.
- Η απόψυξη είναι ενεργή. >>> *Αυτό είναι φυσιολογικό για προϊόν με πλήρως αυτόματα απόψυξη. Η απόψυξη διενεργείται περιοδικά.*
- Το προϊόν δεν έχει συνδεθεί στην πρίζα. >>> *Βεβαιωθείτε ότι έχει συνδεθεί το καλώδιο ρεύματος.*
- Η ρύθμιση θερμοκρασίας είναι λανθασμένη. >>> *Επιλέξτε την κατάλληλη ρύθμιση θερμοκρασίας.*
- Έγινε διακοπή ρεύματος. >>> *Το προϊόν θα συνεχίσει να λειτουργεί κανονικά όταν αποκατασταθεί το ρεύμα.*

Ο θόρυβος λειτουργίας του ψυγείου αυξάνεται κατά τη χρήση.

- Η απόδοση λειτουργίας του προϊόντος μπορεί να διαφέρει ανάλογα με τις μεταβολές της θερμοκρασίας περιβάλλοντος. Αυτό είναι φυσιολογικό και δεν αποτελεί δυσλειτουργία.

Το ψυγείο τίθεται σε λειτουργία πολύ συχνά ή όχι για πολύ χρόνο.

Αντιμετώπιση προβλημάτων

- Το νέο προϊόν μπορεί να είναι μεγαλύτερο από το προηγούμενο. Τα μεγαλύτερα προϊόντα θα λειτουργούν για μεγαλύτερη χρονική διάρκεια.
- Η θερμοκρασία του δωματίου μπορεί να είναι υψηλή. >>> *Το προϊόν κανονικά θα λειτουργεί για μεγαλύτερα χρονικά διαστήματα για μεγαλύτερη θερμοκρασία δωματίου.*
- Το προϊόν μπορεί να έχει συνδεθεί πρόσφατα στην πρίζα ή μπορεί να τοποθετήθηκαν νέα τρόφιμα στο εσωτερικό του. >>> *Θα χρειαστεί περισσότερος χρόνος για να φθάσει το προϊόν τη ρυθμισμένη θερμοκρασία όταν έχει συνδεθεί πρόσφατα στην πρίζα ή τοποθετήθηκαν νέα τρόφιμα στο εσωτερικό του. Αυτό είναι φυσιολογικό.*
- Μπορεί να τοποθετήθηκαν πρόσφατα μεγάλες ποσότητες θερμών τροφίμων μέσα στο προϊόν. >>> *Μην τοποθετείτε μέσα στο προϊόν ζεστά τρόφιμα.*
- Οι πόρτες ανοίγονταν συχνά ή διατηρήθηκαν ανοικτές για μεγάλες χρονικές περιόδους. >>> *Ο ζεστός αέρας που εισέρχεται στο εσωτερικό του, θα κάνει το προϊόν να λειτουργεί για περισσότερο χρόνο. Μην ανοίγετε τις πόρτες πολύ συχνά.*
- Η πόρτα κατάψυξης ή συντήρησης μπορεί να είναι μισάνοιχτη. >>> *Ελέγξτε ότι οι πόρτες έχουν κλείσει καλά.*
- Το προϊόν μπορεί να έχει ρυθμιστεί σε πολύ χαμηλή θερμοκρασία. >>> *Ρυθμίστε τη θερμοκρασία σε υψηλότερη θερμοκρασία και περιμένετε να επιτύχει το προϊόν τη ρυθμισμένη θερμοκρασία.*
- Η στεγανοποίηση της πόρτας συντήρησης ή κατάψυξης μπορεί να είναι λερωμένη, φθαρμένη, σπασμένη ή να μην εδράζει σωστά. >>> *Καθαρίστε ή αντικαταστήστε τη στεγανοποίηση. Αν η στεγανοποίηση της πόρτας έχει υποστεί ζημιά / φθορά, το προϊόν θα λειτουργεί για μεγαλύτερες περιόδους για να διατηρήσει την τρέχουσα θερμοκρασία.*

Η θερμοκρασία κατάψυξης είναι πολύ χαμηλή, αλλά η θερμοκρασία της συντήρησης είναι επαρκής.

- Η θερμοκρασία του θαλάμου κατάψυξης έχει ρυθμιστεί σε πολύ μικρή τιμή. >>> *Ρυθμίστε τη θερμοκρασία του θαλάμου κατάψυξης σε υψηλότερη τιμή και ελέγξτε πάλι.*

Η θερμοκρασία συντήρησης είναι πολύ χαμηλή, αλλά η θερμοκρασία της κατάψυξης είναι επαρκής.

- Η θερμοκρασία του θαλάμου συντήρησης έχει ρυθμιστεί σε πολύ μικρή τιμή. >>> *Ρυθμίστε τη θερμοκρασία του θαλάμου συντήρησης σε υψηλότερη τιμή και ελέγξτε πάλι.*

Τα τρόφιμα που φυλάσσονται στα συρτάρια του θαλάμου συντήρησης είναι παγωμένα.

- Η θερμοκρασία του θαλάμου συντήρησης έχει ρυθμιστεί σε πολύ μικρή τιμή. >>> *Ρυθμίστε τη θερμοκρασία του θαλάμου κατάψυξης σε υψηλότερη τιμή και ελέγξτε πάλι.*

Η θερμοκρασία στη συντήρηση ή κατάψυξης είναι πολύ υψηλή.

Αντιμετώπιση προβλημάτων

- Η θερμοκρασία του θαλάμου συντήρησης έχει ρυθμιστεί σε πολύ υψηλή τιμή. >>> *Η ρύθμιση της θερμοκρασίας θαλάμου συντήρησης επηρεάζει τη θερμοκρασία θαλάμου κατάψυξης. Αλλάξτε τη θερμοκρασία του θαλάμου συντήρησης ή κατάψυξης και περιμένετε έως ότου οι αντίστοιχοι θάλαμοι έχουν επιτύχει το ρυθμισμένο επίπεδο θερμοκρασίας.*
- Οι πόρτες ανοίγονταν συχνά ή διατηρήθηκαν ανοικτές για μεγάλες χρονικές περιόδους. >>> *Μην ανοίγετε τις πόρτες πολύ συχνά.*
- Η πόρτα μπορεί να είναι μισάνοιχτη. >>> *Κλείστε τελείως την πόρτα.*
- Το προϊόν μπορεί να έχει συνδεθεί πρόσφατα στην πρίζα ή μπορεί να τοποθετήθηκαν νέα τρόφιμα στο εσωτερικό του. >>> *Αυτό είναι φυσιολογικό. Θα χρειαστεί περισσότερος χρόνος για να φθάσει το προϊόν τη ρυθμισμένη θερμοκρασία όταν έχει συνδεθεί πρόσφατα στην πρίζα ή τοποθετήθηκαν νέα τρόφιμα στο εσωτερικό του.*
- Μπορεί να τοποθετήθηκαν πρόσφατα μεγάλες ποσότητες θερμών τροφίμων μέσα στο προϊόν. >>> *Μην τοποθετείτε μέσα στο προϊόν ζεστά τρόφιμα.*

Ταλάντευση ή θόρυβος

- Το δάπεδο δεν είναι επίπεδο, οριζόντιο και ανθεκτικό. >>> *Αν το προϊόν ταλαντεύεται όταν το μετακινείτε αργά, ρυθμίστε τα πόδια για να ισορροπήσετε το προϊόν. Επίσης βεβαιωθείτε ότι το δάπεδο έχει αρκετή φέρουσα ικανότητα ώστε να αντέχει το προϊόν.*
- Οποιαδήποτε είδη έχουν τοποθετηθεί πάνω στο προϊόν μπορεί να προκαλέσουν θόρυβο. >>> *Αφαιρέστε οποιαδήποτε είδη έχουν τοποθετηθεί πάνω στο προϊόν.*

Το προϊόν παράγει θόρυβο ροής ή ψεκάσμου υγρού κλπ.

- Οι αρχές λειτουργίας του προϊόντος περιλαμβάνουν ροή υγρού και αερίου. >>> *Αυτό είναι φυσιολογικό και δεν αποτελεί δυσλειτουργία.*

Ακούγεται φύσημα αέρα από το προϊόν.

- Το προϊόν χρησιμοποιεί έναν ανεμιστήρα για τη διαδικασία ψύξης. Αυτό είναι φυσιολογικό και δεν αποτελεί δυσλειτουργία.

Υπάρχει συμπύκνωση στα εσωτερικά τοιχώματα του προϊόντος.

- Ο θερμός ή υγρός καιρός μπορεί να αυξήσει τη συσσώρευση πάγου και τη συμπύκνωση. Αυτό είναι φυσιολογικό και δεν αποτελεί δυσλειτουργία.
- Οι πόρτες ανοίγονταν συχνά ή διατηρήθηκαν ανοικτές για μεγάλες χρονικές περιόδους. >>> *Μην ανοίγετε τις πόρτες πολύ συχνά, αν κάποια πόρτα είναι ανοικτή, κλείστε την.*
- Η πόρτα μπορεί να είναι μισάνοιχτη. >>> *Κλείστε τελείως την πόρτα.*

Υπάρχει συμπύκνωση στα εξωτερικά τοιχώματα του προϊόντος ή ανάμεσα στις πόρτες.

- Ο καιρός μπορεί να είναι υγρός, αυτό είναι πολύ φυσιολογικό σε κρύο καιρό. >>> *Η συμπύκνωση θα πάψει όταν μειωθεί η υγρασία.*

Αντιμετώπιση προβλημάτων

Δυσοσμία στο εσωτερικό.

- Το προϊόν δεν καθαρίζεται τακτικά. >>> *Καθαρίζετε το εσωτερικό τακτικά με σφουγγάρι, χλιαρό νερό και διάλυμα μαγειρικής σόδας σε νερό.*
- Ορισμένες συσκευασίες και υλικά συσκευασίας μπορεί να παράγουν οσμές. >>> *Χρησιμοποιείτε δοχεία και υλικά συσκευασίας που δεν παράγουν οσμές.*
- Τα τρόφιμα τοποθετήθηκαν σε μη σφραγισμένα δοχεία. >>> *Να διατηρείτε τα τρόφιμα σε σφραγισμένα δοχεία. Από τα μη σφραγισμένα τρόφιμα μπορεί να εξαπλωθούν μικροοργανισμοί και να προκληθούν δυσάρεστες οσμές.*
- Απομακρύνετε από το προϊόν τυχόν τρόφιμα που έχουν λήξει ή αλλοιωθεί.

Η πόρτα δεν κλείνει.

- Οι συσκευασίες των τροφίμων μπορεί να εμποδίζουν την πόρτα. >>> *Αλλάξτε θέση σε τυχόν είδη που εμποδίζουν τις πόρτες.*
- Το προϊόν δεν στέκεται σε τελείως όρθια θέση στο δάπεδο. >>> *Ρυθμίστε τα πόδια για να ισορροπήσετε σωστά το προϊόν.*
- Το δάπεδο δεν είναι επίπεδο, οριζόντιο και ανθεκτικό. >>> *Βεβαιωθείτε ότι το δάπεδο είναι επίπεδο και οριζόντιο και αρκετά ανθεκτικό για το βάρος του προϊόντος.*

Το συρτάρι λαχανικών έχει σφηνώσει.

- Τα τρόφιμα μπορεί να έρχονται σε επαφή με το άνω τμήμα του συρταριού. >>> *Αναδιοργανώστε τα τρόφιμα μέσα στο συρτάρι.*

Αν Η Επιφάνεια Του Προϊόντος Είναι Θερμη.

- Ενδέχεται να παρατηρηθούν υψηλές θερμοκρασίες ανάμεσα στις δύο πόρτες, στα πλευρικά πλαίσια και στην πίσω σχάρα κατά τη λειτουργία του προϊόντος. Αυτό είναι φυσιολογικό και το προϊόν δεν χρειάζεται συντήρηση! Προσοχή όταν αγγίζετε αυτές τις επιφάνειες.



ΠΡΟΕΙΔΟΠΟΙΗΣΗ: Αν το πρόβλημα επιμένει αφού ακολουθήσετε τις οδηγίες σε αυτή την ενότητα, απευθυνθείτε στο κατάστημα αγοράς ή σε Εξουσιοδοτημένο σέρβις. Μην επιχειρήσετε να επισκευάσετε μόνοι σας το προϊόν.

ΠΑΡ. ΣΕΪΤΑΝΙΔΗΣ Α.Ε.

ΠΟΛΥΣΤΥΛΟ ΚΑΒΑΛΑΣ ΤΗΛ 2510 392 180-3
ΥΠΟΚΑΤΑΣΤΗΜΑ ΑΘΗΝΩΝ
ΑΛΙΜΟΥ 8 ΚΑΙ ΖΑΛΟΓΓΟΥ, ΑΛΙΜΟΣ
ΤΗΛ 211 012 2829-30-31-32
E-mail: seitanidis@otenet.gr



ΕΓΓΥΗΣΗ

Η εταιρεία ΠΑΡ.ΣΕΪΤΑΝΙΔΗΣ Α.Ε. σας ευχαριστεί για την προτίμηση που δείξατε αγοράζοντας τις συσκευές beko και σας παρέχει τον παρακάτω χρόνο εγγύησης από την ημερομηνία αγοράς τους. Αν μέσα στην διάρκεια της εγγύησης η συσκευή σας χρειαστεί επισκευή, μπορείτε να ενημερωθείτε για τα εξουσιοδοτημένα service από το τηλεφωνικό κέντρο της εταιρεία μας στο τηλέφωνο **2510 392511 / 2510 392512**

ΨΥΓΕΙΑ	3 ΧΡΟΝΙΑ	ΚΑΤΑΨΥΚΤΕΣ	3 ΧΡΟΝΙΑ
ΚΟΥΖΙΝΕΣ	3 ΧΡΟΝΙΑ	ΦΟΥΡΝΟΙ ΜΙΚΡΟΚΥΜΑΤΩΝ	2 ΧΡΟΝΙΑ
ΠΛΥΝΤΗΡΙΑ	3 ΧΡΟΝΙΑ	ΜΙΚΡΟΣΥΣΚΕΥΕΣ - ΣΚΟΥΠΕΣ	2 ΧΡΟΝΙΑ

ΟΝΟΜΑΤΕΠΩΝΥΜΟ ΑΓΟΡΑΣΤΗ..... ΑΡ. ΕΓΓΥΗΣΗΣ.....
..... ΑΡ. ΠΑΡΑΣΤΑΤ. ΑΓΟΡΑΣ.....
ΔΙΕΥΘΥΝΣΗ..... ΜΟΝΤΕΛΟ ΣΥΣΚΕΥΗΣ.....
..... ΣΕΙΡΙΑΚΟΣ ΑΡΙΘΜΟΣ ΣΥΣΚΕΥΗΣ.....
ΤΗΛ : ΗΜΕΡ/ΝΙΑ ΑΓΟΡΑΣ.....
ΣΦΡΑΓΙΔΑ & ΥΠΟΓΡΑΦΗ ΠΩΛΗΤΗ.....



..... ΑΡ. ΕΓΓΥΗΣΗΣ.....
..... ΑΡ. ΠΑΡΑΣΤΑΤ. ΑΓΟΡΑΣ.....
..... ΜΟΝΤΕΛΟ ΣΥΣΚΕΥΗΣ.....
..... ΣΕΙΡΙΑΚΟΣ ΑΡΙΘΜΟΣ ΣΥΣΚΕΥΗΣ.....
..... ΗΜΕΡ/ΝΙΑ ΑΓΟΡΑΣ.....
ΣΦΡΑΓΙΔΑ & ΥΠΟΓΡΑΦΗ ΠΩΛΗΤΗ.....
.....

ΟΡΟΙ ΚΑΙ ΠΡΟΫΠΟΘΕΣΕΙΣ ΙΣΧΥΟΣ ΤΗΣ ΠΑΡΟΥΣΗΣ ΕΓΓΥΗΣΗΣ

1. Για να ισχύει η παρούσα εγγύηση θα πρέπει να συμπληρωθούν πλήρως και να υπογραφούν δεόντως με φροντίδα του πελάτη και τα δύο μέρη της εγγύησης. Το απόκομμα για την εταιρεία θα πρέπει να ταχυδρομηθεί με συστημένη επιστολή ή να προσκομηθεί στα γραφεία της εταιρείας μας (Πολύστιλο Καβάλας Τ.Θ 1402 , Τ.Κ.64003) εντός 10 ημερών από την ημερομηνία αγοράς.
2. Η εργοστασιακή εγγύηση καλύπτει τον χρόνο που αναγράφεται στον σχετικό πίνακα για κάθε συσκευή, κάθε ανωμαλία ή βλάβη που οφείλεται αποκλειστικά σε κατασκευαστικό ελάττωμα ή ελαττωματικό εξάρτημα της συσκευής. Η αποκατάσταση της βλάβης γίνεται εντελώς δωρεάν δια της αντικατάστασης ή επισκευής του ελαττωματικού εξαρτήματος. Σε καμία περίπτωση δεν προβλέπεται η **αντικατάσταση** της συσκευής. Ο καταναλωτής οφείλει με δικές του δαπάνες να πάει την συσκευή στο κοντινότερο εξουσιοδοτημένο service της εταιρίας.
3. Η εταιρεία μας διατηρεί το δικαίωμα να καθορίζει τον τρόπο και τόπο επισκευής των βλαβών κατά την απόλυτη κρίση της .
4. Η εγγύηση δεν καλύπτει βλάβες που οφείλονται άμεσα ή έμμεσα σε αμέλεια , παράλειψη , κακή εγκατάσταση και πάσως φύσεως επέμβαση στη συσκευή από μη εξουσιοδοτημένο συνεργείο , κακή χρήση και ελλιπή συντήρηση της συσκευής. Επίσης η εταιρεία μας δεν ευθύνεται για βλάβες που οφείλονται σε κακή ηλεκτρική σύνδεση σε τάση διαφορετική από την αναγραφόμενη στη πινακίδα της συσκευής , σε μη γειωμένο ρευματοδότη ή σε μεταβολές της τάσης. Στις καλύψεις της εγγύησης δεν συμπεριλαμβάνονται τα εύθραυστα εξαρτήματα όπως ενδεικτικά αναφέρουμε :γυάλινες και πλαστικές επιφάνειες , λυχνίες κ.α.
5. Η εγγύηση παρέχεται προς τον αρχικό αγοραστή και ισχύει από την ημερομηνία αγοράς της συσκευής.
6. Η παρούσα εγγύηση πρέπει να συνοδεύεται από τιμολόγιο ή δελτίο λιανικής πώλησης ή φωτοαντίγραφο **αυτού**.

Αποφύγετε την αλλοίωση της εγγύησης και της πινακίδας μητρώου που βρίσκεται στο πίσω μέρος της συσκευής.

Φυλάξτε την εγγύηση και μετά την λήξη της.

Προσκομίστε την σε κάθε αίτημα για επισκευή.

ΠΡΟΣΟΧΗ

ΣΕ ΠΕΡΙΠΤΩΣΗ ΠΟΥ ΔΕΝ ΣΤΑΛΕΙ Η ΚΑΡΤΑ ΕΓΓΥΗΣΕΩΣ ΕΝΤΟΣ 10 ΗΜΕΡΩΝ ΣΤΗΝ ΕΤΑΙΡΕΙΑ ΔΕΝ ΙΣΧΥΕΙ Η ΕΓΓΥΗΣΗ ΤΗΣ ΣΥΣΚΕΥΗΣ ΠΟΥ ΕΠΙΛΕΞΑΤΕ

SERVICE ΔΕΥΚΩΝ ΣΥΣΚΕΥΩΝ

ΑΘΗΝΑ ΜΑΚΡΗΣ ΦΩΤΙΟΣ	210 2116649 6932366733	ΘΕΣΣΑΛΟΝΙΚΗ ΓΙΑΓΟΥΡΗΣ Π. Κ ΣΙΑ Ο.Ε.	6947424284 6936065106
ΠΑΤΡΑ ΧΟΡΜΠΑΣ ΝΙΚΟΛΑΟΣ	2610 640810 6932 437700	ΒΟΛΟΣ ΝΑΟΥΜΙΔΗΣ ΓΕΩΡΓΙΟΣ	22410 94130 6981972363
ΙΩΑΝΝΙΝΑ ΤΣΟΥΓΙΑΣ ΧΡΗΣΤΟΣ	26510 31947 6945 306990	ΚΟΜΟΤΗΝΗ ΠΑΠΑΖΟΥΔΗΣ ΚΩΝΣΤΑΝΤΙΝΟΣ	25310 33711 6932 587473

SERVICE ΘΥΑΕΟΡΑΣΕΩΝ – HIFI

ΑΘΗΝΑ ΜΑΝΩΛΟΠΟΥΛΟΣ ΓΕΩΡΓΟΣ	210 8836512	ΘΕΣΣΑΛΟΝΙΚΗ ΣΑΜΙΟΣ ΠΑΡΑΣΧΟΣ	2310 429229
ΠΑΤΡΑ ΗΛΙΟΠΟΥΛΟΣ ΔΗΜΗΤΡΙΟΣ	2610 622388	ΒΟΛΟΣ ΜΑΡΓΑΡΙΤΟΥΛΗΣ ΘΕΟΔΩΡΟΣ	24210 30113



ΠΡΟΣ :



ΧΩΡΟΣ
ΓΡΑΜ / ΜΟΥ

ΠΑΡ. ΣΕΪΤΑΝΙΔΗΣ Α.Ε.

ΠΟΛΥΣΤΥΛΟ ΚΑΒΑΛΑΣ
Τ.Θ 1402 , Τ.Κ.64003
ΤΗΛ 2510 392180-3

ΑΠΟΠΟΙΗΣΗ ΕΥΘΥΝΗΣ / ΠΡΟΕΙΔΟΠΟΙΗΣΗ

Ορισμένα (απλά) προβλήματα μπορούν να αντιμετωπιστούν ικανοποιητικά από τον τελικό χρήστη χωρίς να προκύπτει κάποιο πρόβλημα ασφάλειας ή μη ασφαλής χρήση, εφόσον οι διορθωτικές ενέργειες πραγματοποιούνται μέσα στα όρια και σύμφωνα με τις οδηγίες που ακολουθούν (δείτε την ενότητα "Εξ ιδίων επισκευή").

Επομένως, εκτός αν επιτρέπεται διαφορετικά στην παρακάτω ενότητα "Εξ ιδίων επισκευή", οι επισκευές θα πρέπει να ανατίθενται σε αναγνωρισμένους επαγγελματίες τεχνικούς επισκευών, ώστε να αποφεύγονται προβλήματα με την ασφάλεια. Ένας αναγνωρισμένος επαγγελματίας τεχνικός επισκευών είναι ένας επαγγελματίας τεχνικός επισκευών στον οποίο έχει δοθεί από τον κατασκευαστή πρόσβαση στις οδηγίες και στη λίστα ανταλλακτικών του προϊόντος σύμφωνα με τις μεθόδους που περιγράφονται σε νομοθετικές πράξεις με βάση την Οδηγία 2009/125/ΕΚ.

Ωστόσο, μόνο ο εκπρόσωπος σέρβις (δηλ. εξουσιοδοτημένοι επαγγελματίες τεχνικοί επισκευών) με τον οποίο μπορείτε να επικοινωνήσετε μέσω του αριθμού τηλεφώνου που αναφέρεται στο εγχειρίδιο χρήσης/στην κάρτα εγγύησης ή μέσω του τοπικού σας εξουσιοδοτημένου καταστήματος μπορεί να παρέχει σέρβις σύμφωνα με τους όρους της εγγύησης. Επομένως, έχετε υπόψη σας ότι οι επισκευές από επαγγελματίες τεχνικούς επισκευών (οι οποίοι δεν είναι εξουσιοδοτημένοι από τη Beko) θα καταστήσουν άκυρη την εγγύηση.

Εξ ιδίων επισκευή

Εξ ιδίων επισκευή μπορεί να γίνει από τον τελικό χρήστη σε σχέση με τα εξής ανταλλακτικά: λαβές πόρτας, μεντεσέδες πόρτας, δίσκους, καλάθια, και στεγανοποιήσεις πόρτας (μια ενημερωμένη λίστα είναι διαθέσιμη και στο support.beko.com από 1η Μαρτίου 2021).

Επιπλέον, για τη διασφάλιση της ασφάλειας των προϊόντων και για την αποτροπή κινδύνου σοβαρού τραυματισμού, η αναφερθείσα εξ ιδίων επισκευή θα γίνεται με τήρηση των οδηγιών στο εγχειρίδιο χρήστη σχετικά με την εξ ιδίων επισκευή ή των οδηγιών που είναι διαθέσιμες στο support.beko.com Για την ασφάλειά σας, αποσυνδέστε από την πρίζα το προϊόν πριν επιχειρήσετε οποιαδήποτε εξ ιδίων επισκευή.

Επισκευή και προσπάθειες επισκευής από τελικούς χρήστες για εξαρτήματα που δεν περιλαμβάνονται σε μια τέτοια λίστα και/ή χωρίς τήρηση των οδηγιών στα εγχειρίδια χρήστη για εξ ιδίων επισκευή ή οι οποίες είναι διαθέσιμες στο support.beko.com, μπορεί να δημιουργήσουν προβλήματα ασφάλειας που δεν μπορούν να αποδοθούν στη Beko, και θα ακυρώσουν την εγγύηση του προϊόντος

Επομένως, συνιστάται θερμά οι τελικοί χρήστες να απέχουν από προσπάθειες διενέργειας επισκευών που δεν εμπνύπουν στην αναφερθείσα λίστα ανταλλακτικών, απευθυνόμενοι σε αυτές τις περιπτώσεις σε εξουσιοδοτημένους επαγγελματίες τεχνικούς επισκευών ή σε αναγνωρισμένους επαγγελματίες τεχνικούς επισκευών. Αντιθέτως, τέτοιου είδους προσπάθειες από τελικούς χρήστες μπορεί να προκαλέσουν προβλήματα ασφάλειας και να προξενήσουν ζημιά στο προϊόν και συνεπώς να προκαλέσουν πυρκαγιά, πλημμύρα, ηλεκτροπληξία και σοβαρό τραυματισμό.

Για παράδειγμα, αλλά χωρίς περιορισμό σε αυτές, οι ακόλουθες επισκευές πρέπει να ανατίθενται σε εξουσιοδοτημένους επαγγελματίες τεχνικούς επισκευών ή σε αναγνωρισμένους επαγγελματίες τεχνικούς επισκευών: συμπίεστης, ψυκτικό κύκλωμα, κύρια πλακέτα, πλακέτα αντιστροφέα, πλακέτα οθόνης κλπ.

Ο κατασκευαστής/πωλητής δεν μπορεί να θεωρηθεί υπεύθυνος σε καμία περίπτωση μη συμμόρφωσης των τελικών χρηστών με τα οριζόμενα παραπάνω.

Ο χρόνος διαθεσιμότητας ανταλλακτικών για το ψυγείου ψυγείου σας ανέρχεται σε 10 έτη.

Στη διάρκεια αυτής της περιόδου, θα υπάρχουν διαθέσιμα γνήσια ανταλλακτικά για τη σωστή λειτουργία του ψυγείου.

Η ελάχιστη διάρκεια της εγγύησης του ψυγείου που προμηθευθήκατε είναι 24 μήνες.

Αυτό το προϊόν είναι εξοπλισμένο με φωτεινή πηγή ενεργειακής κλάσης "G".

Η φωτεινή πηγή στο προϊόν αυτό θα πρέπει να αντικαθίσταται μόνο από επαγγελματίες επισκευαστές.

Beste klant,

Lees deze handleiding voor u het product gebruikt.

Hartelijk dank voor uw keuze van ons product. Wij willen dat u kunt genieten van een optimale efficiëntie van dit hoogwaardige product dat is vervaardigd met de nieuwste technologische snufjes. Lees hiervoor deze handleiding en alle andere documentatie zorgvuldig voor u het product in gebruik neemt en bewaar het voor eventuele raadpleging.

U moet alle informatie en waarschuwingen omvat in deze handleiding naleven. Zo beschermt u zichzelf en uw product tegen eventuele gevaren.

Bewaar de handleiding. U moet deze handleiding meegeven met het apparaat als u het aan iemand anders doorgeeft.

De volgende symbolen worden gebruikt in de handleiding:



Gevaar dat fataal kan aflopen of resulteren in letsels.







OPMERKING Een gevaar dat materiële schade kan veroorzaken aan het product of de omgeving



Belangrijke informatie en nuttige tips bij het gebruik.



Lees de handleiding.

 INFORMATION				
	.De informatie van het model zoals opgeslagen in de productdatabank is toegankelijk op de onderstaande website. Zoek uw model identificatie (*) vermeld op het energielabel. https://eprel.ec.europa.eu/			
<table border="1"><tr><td><small>SUPPLIER'S NAME</small></td><td><small>MODEL IDENTIFIER</small> → (*)</td></tr><tr><td></td><td></td></tr></table>		<small>SUPPLIER'S NAME</small>	<small>MODEL IDENTIFIER</small> → (*)	
<small>SUPPLIER'S NAME</small>	<small>MODEL IDENTIFIER</small> → (*)			
				

1 Veiligheidsinstructies	3	5 Voorbereiding	18
1- Veiligheidsinstructies	3	5.1 Wat kunt u doen om energie te besparen . . . 18	5.2 Eerste werking 18
 1.1 Beoogd gebruik 3		6 Het product bedienen	19
 1.2 - Veiligheid voor kinderen, kwetsbare personen en huisdieren 3		6.1 Het product uitschakelen 19	
 1.3 - Elektrische veiligheid 4		6 Bediening van het product	20
 1.4 - Veiligheid tijdens het transport 4		6.2 Indicatorpaneel 20	6.3 Ontgeurdermodule (FreshGuard) 22
 1.5 - Veiligheid tijdens de installatie 4		6.4 Vochtigheid-beheerde groentevak (EverFresh+) 23	6.5 Blauw licht/HarvestFresh 23
 1.6 - Veiligheid tijdens de werking 5		6.6 Het gebruik van de drinkfontein 24	6.7 Het waterreservoir van de drinkfontein vullen 24
 1.7- Veiligheid tijdens het onderhoud en de reiniging 6		6.8 Het waterreservoir schoonmaken 24	6.9 Het zuivelvak (koude opslag) 26
 1.8- HomeWhiz 7		6.10 Groentevak 26	6.11 Ionisator 26
 1.9- Verlichting 7		6.12 Geurfilter 26	6.13 Icematic en ijs opslagvak 26
2 Milieuriichtlijnen	8	6.14 IJs / water nemen 27	6.15 Druppelvanger 27
2.1 Conformiteit met de WEEE-richtlijn en Verwijdering van afvalproducten: 8		6.16 IJsmaker 28	6.17 Verse etenswaren invriezen 30
2.2 Conformiteit met de RoHS-richtlijn 8		6.18 Aanbevelingen voor het opslaan van ingevroren etenswaren 30	6.19 Diepvriezer informatie 30
2.3 Informatie op de verpakking 8		6.20 De etenswaren plaatsen 31	6.21 Deur opening alarm 31
3 Uw koelkast	9	6.22 Verlichting 31	
4 Installatie	10	7 Onderhoud en reiniging	32
4.1 De juiste plaats voor de installatie 10		7.1 Roestvrij stalen externe oppervlakken 32	7.2 Reiniging van de producten met glazen deuren 32
4.2 Installatie van de plastic spieën 10		7 Onderhoud en reiniging	33
4.3 Bijstelling van de voeten 11		7.3 Geurtjes voorkomen 33	7.4 Plastic oppervlakken beschermen 33
4.4 Elektrische verbinding 12			
4.5 Waterverbinding 12			
4.6 De waterslang aansluiten op het product . . 13			
4.7 Aansluiting op de waterleiding 13			
4.8. Voor producten met een watermandfles . . 14			
4.9 Waterfilter 14			
4.10 Het extern filter bevestigen aan de muur (Optioneel) 15			
4.11 Intern filter 16			
		8 Probleemoplossing	34

1 Veiligheidsinstructies

- Dit hoofdstuk bevat veiligheidsinstructies die u zullen helpen u te beschermen tegen risico's van persoonlijke letsels of materiële schade.
- Ons bedrijf kan niet aansprakelijk worden geteld voor schade die wordt veroorzaakt als deze instructies niet worden nageleefd.

 De installatie- en reparatieprocedures moeten altijd worden uitgevoerd door de fabrikant, de geautoriseerde service agent of een gekwalificeerde persoon gespecificeerd door de importeur.

 Gebruik uitsluitend originele onderdelen en accessoires.

 U mag geen onderdeel van het product repareren of vervangen tenzij dit expliciet wordt vermeld in de handleiding.

 U mag geen technische wijzigingen uitvoeren aan het product.

1.1 Beoogd gebruik

- Dit product is niet geschikt voor commercieel gebruik en het mag enkel worden gebruikt voor het beoogde gebruik.

Dit product is uitsluitend ontworpen voor gebruik in huizen en overdekte ruimten.

Bijvoorbeeld:

- Personeelskeukens in winkels, kantoren en andere werkomgevingen,
- Boerderijen,
- Ruimten die worden gebruikt door klanten in hotels, motels en andere verblijfplaatsen,

- Bed&breakfast type hotels, guesthouses,
- Catering en gelijkaardige niet-detailhandel toepassingen.

Dit product mag niet buiten worden gebruikt met of zonder een tent boven het product zoals op een boot, balkon of terras. U mag het product niet blootstellen aan regen, sneeuw, zon of wind. Er bestaat een risico van brand.

1.2 - Veiligheid voor kinderen, kwetsbare personen en huisdieren

- Dit product mag worden gebruikt door kinderen van 8 jaar en ouder en door personen met een beperkt fysiek, gevoelsmatig of mentaal vermogen of die een gebrek hebben aan ervaring en kennis op voorwaarde dat ze onder toezicht staan of worden opgeleid in het veilige gebruik van het product en de geassocieerde risico's
- Kinderen van 3 tot 8 jaar oud mogen koelapparatuur laden en lossen.
- Elektrische producten zijn gevaarlijk voor kinderen en huisdieren. Kinderen en huisdieren mogen niet spelen met, klimmen op of binnendringen in het product.
- De reiniging en het onderhoud door de gebruiker mogen niet worden uitgevoerd door kinderen tenzij ze onder toezicht staan.
- Houd de verpakking uit de buurt van kinderen. Er bestaat een risico van brand en verstikking!
- Voor u het oude of verouderde product weggooit:

1. Verwijder de stekker van het product uit het stopcontact door te trekken aan de stekker.

2. Snijd het netsnoer door en verwijder het van het apparaat bij de stekker.

3. Verwijder de laden of schuiven niet zodat het moeilijker is voor kinderen binnen te dringen in het product.

4. Verwijder de deuren.

5. Houd het product zodanig dat het niet kan kantelen.

6. Laat kinderen niet spelen met het oude product.

- Gooi het product nooit in het vuur voor u het weggooit. Er bestaat een risico van ontploffingen.

Veiligheidsinstructies

- De deur van het product is voorzien van een slot. De sleutel van dit slot moet buiten het bereik van kinderen worden bewaard.

1.3 - Elektrische veiligheid

- De stekker van het product moet worden verwijderd uit het stopcontact tijdens de installatie, het onderhoud, de reiniging, reparaties en wanneer het product wordt verhuisd.
- Als het netsnoer is beschadigd, moet het worden vervangen door een gekwalificeerde persoon gespecificeerd door de fabrikant, de geautoriseerde service agent of de importeur om potentiële gevaren te vermijden.
- Het netsnoer mag niet worden geklemd onder of achter het product. Plaats geen zware voorwerpen op het netsnoer. Het netsnoer mag niet overmatig worden gebogen of gekneld en het mag niet in contact komen met een warmtebron.
- Gebruik geen verlengsnoeren, multi-stopcontacten of adapters om het product te bedienen.
- Draagbare multi-stopcontacten of draagbare voedingen kunnen oververhitten en brand veroorzaken. Om die reden mag u geen multi-stopcontacten achter of in de buurt van het product houden.
- De stekker moet gemakkelijk toegankelijk zijn. Als dit niet mogelijk is, moet de elektrische installatie waarmee het product is verbonden een apparaat bevatten (bijv. een zekering, schakelaar, stroomonderbreker, etc.) dat conform is met de elektrische voorschriften en dat alle polen loskoppelt van het elektrisch net.
- Raak de stekker niet aan met natte handen.
- Verwijder de stekker uit het stopcontact bij de stekker en niet het snoer.

1.4 - Veiligheid tijdens het transport

- Het product is zwaar. U mag het niet alleen verplaatsen.
- Houd het product niet bij de deur wanneer u het verplaatst.
- Zorg ervoor dat u het koelsysteem of de leidingen niet beschadigt tijdens het transport. Als de leidingen zijn beschadigd, mag u het

product niet gebruiken en moet u beroep doen op de geautoriseerde service agent.

1.5 - Veiligheid tijdens de installatie

- Bel de geautoriseerde service agent voor de installatie van het product. Controleer de informatie in de handleiding om zeker te zijn dat de toevoer van elektriciteit en water correct is geïnstalleerd om het product klaar te maken voor gebruik. Zo niet moet u een gekwalificeerde elektricien en loodgieter aanspreken om de nodige werkzaamheden uit te voeren. Zo niet bestaat er een risico van elektrische schokken, brand, problemen met het product of persoonlijke letsels!
- Inspecteer het product op defecten voorafgaand aan de installatie. Als het product is beschadigd, mag u het niet installeren.
- Plaats het product op een schoon, vlak en stevig oppervlak en balanceer het met de verstelbare poten. Zo niet kan het product kantelen en letsels veroorzaken.
- De installatielocatie moet droog en goed geventileerd zijn. Plaats geen tapijten of gelijkaardige vloerkleden onder het product. Een ontoereikende ventilatie kan brandrisico veroorzaken!
- U mag de ventilatieopeningen niet afdekken of blokkeren. Zo niet kan het energieverbruik verhogen en kan uw product worden beschadigd.
- Het product moet worden verbonden met de toevoersystemen zoals zonne-energie-installaties. Zo niet kan uw product worden beschadigd door plotse wijzigingen in de spanning!
- Hoe meer koelmiddel wordt toegevoegd aan een koelkast, hoe groter de installatielocatie moet zijn. Als de installatielocatie te klein is, kunnen het brandbare koelmiddel en luchtmengsel verzamelen in het geval van een lek van het koelmiddel in koelsystemen. De vereiste ruimte voor elke 8 gr koelmiddel is minimum 1 m³. De hoeveelheid koelmiddel in uw product staat vermeld op het typeplaatje.
- Het product mag niet worden geïnstalleerd op plaatsen die zijn blootgesteld aan direct

Veiligheidsinstructies

zonlicht en het moet uit de buurt worden gehouden van warmtebronnen zoals branders, radiatoren, etc.

Als het onvermijdelijk is het product te installeren in de buurt van een warmtebron moet een geschikte isolatieplaat worden gebruikt en de volgende minimumafstanden van de warmtebron moeten worden gerespecteerd:

- Minimum 30 cm verwijderd van warmtebronnen zoals branders, ovens, verwarmingseenheden of fornuizen,
- Minimum 5 cm verwijderd van elektrische ovens.
- De beschermingsklasse van uw product is Type I. Voer het product in een geaard stopcontact met de correcte spanning, stroom en frequentiewaarden zoals vermeld op het typeplaatje van het product. Het stopcontact moet zijn voorzien van een 10 A – 16 A stroomonderbreker. Ons bedrijf kan niet aansprakelijk worden gehouden voor schade die wordt veroorzaakt als het product wordt gebruikt zonder aarding en elektrische verbinding in overeenstemming met de lokale en nationale regelgeving.
- De stekker van het product moet zijn losgekoppeld tijdens de installatie. Zo niet bestaat er een risico van elektrische schokken en letsels!
- U mag de stekker van het product niet in stopcontacten voeren die los zitten, verplaatst zijn, stuk, vuil of vettig zijn of als het risico bestaat dat ze in contact komen met water.
- Leid het netsnoer en de leidingen (indien aanwezig) van het product zodanig dat niemand er over kan struikelen.
- Als de onderdelen die onder stroom staan of het netsnoer worden blootgesteld aan vocht kan dit kortsluitingen veroorzaken. Om die reden mag u het product niet installeren in plaatsen zoals garages of wasruimten met een hoge vochtigheidsgraad of waar water kan spatten. Als de koelkast nat wordt, moet u de stekker verwijderen uit het stopcontact en de geautoriseerde service agent bellen.
- U mag uw koelkast nooit aansluiten op energiebesparende apparaten. Dergelijke systemen zijn schadelijk voor uw product.



1.6 - Veiligheid tijdens de werking

- Gebruik nooit chemische oplosmiddelen op het product. Er bestaat een risico van ontploffingen!
- Als het product defecten vertoont, moet u de stekker verwijderen uit het stopcontact en mag u het niet gebruiken tot het is gerepareerd door de geautoriseerde service agent. Er bestaat een risico van elektrische schokken!
- Plaats geen vlammenbronnen (brandende kaarsen, sigaretten, etc.) op of in de buurt van het product.
- U mag niet klimmen op het product. Er bestaat een risico dat u valt en zich zou kwetsen!
- U mag de leidingen van het koelsysteem niet beschadigen met scherpe of penetrerende voorwerpen. Het koelmiddel dat kan lekken als de koelmiddelleidingen, buisverlengingen of coatings worden doorboord, veroorzaakt huidirritaties en oogletsels.
- Tenzij dit wordt aanbevolen door de fabrikant mag u geen elektrische apparaten in de koelkast/diepvriezer plaatsen of gebruiken.
- Wees voorzichtig uw handen of een ander lichaamsdeel niet te klemmen in de bewegende onderdelen van de koelkast. Zorg er voor dat uw vingers niet geklemd raken tussen de deur en de koelkast. Wees voorzichtig wanneer u de deur opent en sluit, in het bijzonder als er kinderen in de buurt zijn.
- Eet nooit roomijs, ijsblokjes of ingevroren etenswaren onmiddellijk nadat u ze uit de koelkast hebt verwijderd. Er bestaat een risico van vriesbrandwonden!
- Als uw handen nat zijn, mag u de interne wanden of metalen onderdelen van de diepvriezer of de opgeslagen etenswaren niet aanraken. Er bestaat een risico van vriesbrandwonden!
- Plaats geen blikjes of flessen met koolzuurhoudende drankjes of invriesbare vloeistoffen in het vriesvak. De blikjes en flessen kunnen barsten. Er bestaat een risico van letsels en materiële schade!
- Plaats geen brandbare sprays, brandbaar materiaal, droog ijs, chemische stoffen of

Veiligheidsinstructies

gelijkaardig warmtegevoelig materiaal in de buurt van de koelkast. Er bestaat een risico van brand en ontploffingen!

- U mag geen explosief materiaal opbergen in uw product dat brandbaar materiaal bevat, zoals aerosol kunnen.
- Plaats geen containers met vloeistof in het product. Waterspatten op een elektrisch onderdeel kunnen elektrische schokken of brand veroorzaken.
- Dit product is niet bedoeld om medicatie, bloedplasma, laboratoria bereidingen of gelijkaardige medische stoffen en producten te bewaren die onderhevig zijn aan de Richtlijn voor Medische producten.
- Als het product wordt gebruikt voor andere dan de beoogde doeleinden kan dit de producten in de koelkast doen verslechteren of bederven.
- Als uw koelkast is uitgerust met een blauwe lamp mag u niet naar deze lamp staren met optisch gereedschap. U mag niet langdurig rechtstreeks naar de UV LED lamp kijken. Ultraviolet licht kan de ogen vermoeien.
- U mag het product niet overbelasten. Voorwerpen in de koelkast kunnen vallen wanneer de deur wordt geopend en dit kan letsels of schade veroorzaken. Gelijkaardige problemen kunnen ook optreden als er een voorwerp op het product is geplaatst.
- Om letsels te vermijden, moet u ervoor zorgen dat u al het ijs en water hebt verwijderd dat op de vloer kan zijn gevallen of gespat.
- Verander de positie van de laden/flessenrekken op de deur van uw koelkast enkel als ze leeg zijn. Er bestaat een risico van persoonlijke letsels!
- Plaats geen voorwerpen die kunnen vallen/kantelen op het product. Dergelijke voorwerpen kunnen vallen wanneer de deur wordt geopend en letsels en/of materiële schade veroorzaken.
- U mag niet te hard slaan op de glazen oppervlakken. Gebroken glas kan letsels en/of materiële schade veroorzaken.
- Het koelsysteem van uw product bevat R600a koelmiddel: Het type koelmiddel in uw product staat vermeld op het typeplaatje. Dit koelmiddel is brandbaar. Zorg er dus voor dat u het koelsysteem of de leidingen niet beschadigt

wanneer het product wordt gebruikt Als de leidingen zijn beschadigd:

- Raak het product of het netsnoer niet aan,
 - Uit de buurt houden van potentiële bronnen van brand die het product in brand kunnen doen schieten.
 - Ventileer de ruimte waar het product is geplaatst. Gebruik geen ventilatoren.
 - Bel de geautoriseerde service agent.
- Als het product is beschadigd en u stelt vast dat het koelmiddel lekt, moet u uit de buurt blijven van het koelmiddel. Het koelmiddel kan vriesbrandwonden veroorzaken als het in contact komt met de huid.

Voor producten met een Waterdispenser/IJsmachine

- Gebruik uitsluitend drinkwater. Vul het waterreservoir niet met andere vloeistoffen - zoals vruchtensappen, melk, koolzuurhoudende drankjes of alcoholische drankjes - die niet geschikt voor gebruik in de waterdispenser.
- Er bestaat een risico voor de veiligheid en de gezondheid!
- Laat kinderen nooit spelen met de waterdispenser of ijsmachine (Icematic) om ongelukken of letsels te voorkomen.
- Voer uw vingers of andere voorwerpen niet in de opening van de waterdispenser, de waterleiding of de ijsmachine container. Er bestaat een risico van letsels en materiële schade!



1.7- Veiligheid tijdens het onderhoud en de reiniging

- Trek niet aan het handvat van de deur als u het product moet verplaatsen tijdens het reinigen. Het handvat kan breken en letsels veroorzaken als u er te veel kracht op uitoefent.
- Verstuif of giet geen water op of in het product om het te reinigen. Er bestaat een risico van brand en elektrische schokken!
- Gebruik geen scherpe of schurende middelen om het product te reinigen. Gebruik

Veiligheidsinstructies

geen huishoudelijke reinigingsproducten, oplosmiddelen, gas, benzine, verdunner, alcohol, vernis, etc.

- Gebruik enkel reinigings- en onderhoudsproducten in het product dit onschadelijk zijn voor etenswaren.
- Gebruik nooit stoomreinigers om het product te reinigen of te ontdooien. De stoom komt in contact met de onderdelen die onder spanning staan in uw koelkast en dit kan kortsluitingen of elektrische schokken veroorzaken!
- Zorg ervoor dat er geen water kan binnendringen in de elektronische circuits of de verlichting van het product.
- Gebruik een schone en droge doek om vreemd materiaal of stof te verwijderen van de pinnen van de stekker. Gebruik geen natte of vochtige doek om de stekker te reinigen. Er bestaat een risico van brand en elektrische schokken!

1.8- HomeWhiz

- Wanneer u uw product bedient via de HomeWhiz app moet u de veiligheidswaarschuwingen naleven, zelfs als u niet in de buurt bent van het product. U moet ook de waarschuwingen in de app naleven.

1.9- Verlichting

- Bel de geautoriseerde dienst als u de LED/lamp moet vervangen die worden gebruikt voor de verlichting.

2 Milieurichtlijnen

2.1 Conformiteit met de WEEE-richtlijn en Verwijdering van afvalproducten:

Dit product is conform met de EU WEEE-richtlijn (2012/19/EU). Dit product draagt een classificatiesymbool voor afval elektrische en elektronische apparatuur (WEEE).



Dit symbool wijst erop dat dit product niet mag worden weggegooid met ander huishoudelijk afval aan het einde van de levensduur. Een gebruikt apparaat moet naar een officieel inzamelpunt worden gebracht voor recycling van elektrische en elektronische apparaten. Neem contact op met uw lokale autoriteiten of detailhandelaar waar het product is gekocht om deze collectiesystemen te vinden. Elk gezin speelt een belangrijke rol in de recuperatie en recycling van oude apparaten. De correcte verwijdering van gebruikte apparatuur helpt potentiële negatieve gevolgen voor het milieu en de volksgezondheid te voorkomen.

2.2 Conformiteit met de RoHS-richtlijn

Het product dat u hebt gekocht is conform met de Europese RoHS-richtlijn (2011/65/EU). Het bevat geen schadelijk en verboden materiaal zoals gespecificeerd in de Richtlijn.

2.3 Informatie op de verpakking



Het verpakkingsmateriaal van het product is gefabriceerd van recyclebaar materiaal in overeenstemming met onze Nationale Milieuwetgeving. U mag het verpakkingsmateriaal niet samen met het huishoudelijke of ander afval weggooien. Breng het naar de inzamelpunten voor verpakkingsmateriaal aangegeven door de lokale autoriteiten.

3 Uw koelkast

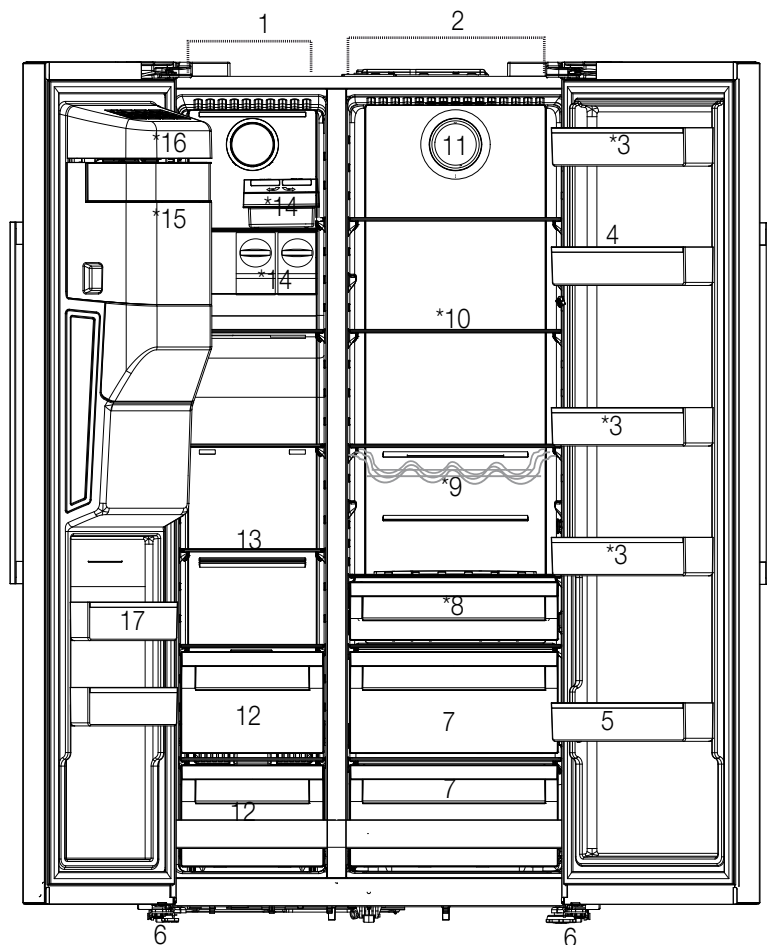

- | | |
|---------------------------------|---|
| 1- Vriesvak | 9- Flessenplank |
| 2- Koelvak | 10- Glazen platen |
| 3- Koelvak deurvakken | 11- Ventilator |
| 4- Eierhouder | 12- Compartimenten voor ingevroren etenswaren |
| 5- Flessenplank | 13- Vriesvak glazen lade |
| 6- Instelbare voetjes | 14- Icematic |
| 7- Groentevakken | 15- Ijsvak |
| 8- Het zuivelvak (koude opslag) | 16- Ijsmaker decoratief deksel |
| | 17- Diepvriezer deurvakken |

Is mogelijk niet beschikbaar in alle modellen



***Optioneel:** Afbeeldingen in deze gebruikshandleiding zijn schematisch en stemmen mogelijk niet exact overeen met uw product. Als de betrokken vakken niet aanwezig zijn in uw product verwijst de informatie naar andere modellen.

4 Installatie

4.1 De juiste plaats voor de installatie



Lees eerst het hoofdstuk "Veiligheidsinstructies"!

Dit product vereist een goede luchtcirculatie om efficiënt te kunnen werken. Als het product in een muurnis wordt geplaatst, moet u ten minste 5 cm tussenruimte laten tussen het product en het plafond, de achterwand en de muren.

Als het product in een muurnis wordt geplaatst, moet u ten minste 5 cm tussenruimte laten tussen het product en het plafond, de achterwand en de muren. Controleer of het tussenruimte beveiligingsonderdeel met de muur achteraan aanwezig is (indien geleverd met het product). Als dit onderdeel niet beschikbaar is, of als het verloren is gegaan of gevallen, moet u het product zodanig positioneren dat er ten minste 5 cm tussenruimte is tussen het product en de muren van de kamer. De tussenruimte achteraan is belangrijk voor de efficiënte werking van het product.



WAARSCHUWING! Gebruik geen verlengsnoer of meervoudige stopcontacten voor de stroomverbinding.



WAARSCHUWING! De fabrikant aanvaardt geen verantwoordelijkheid voor eventuele schade veroorzaakt door werkzaamheden die worden uitgevoerd door niet-geautoriseerde personen.



WAARSCHUWING! Het netsnoer van het product moet uit het stopcontact worden verwijderd tijdens de installatie. Zo niet kan dit fataal aflopen of resulteren in ernstige letsels!



WAARSCHUWING! Als de deuropening te nauw is om het product door te laten, moet u de deur verwijderen en het product zijdelings draaien; als dit niet werkt, kunt u contact opnemen met de geautoriseerde dienst.

- Plaats het product op een vlakke ondergrond om trillingen te vermijden.
- Plaats het product minimum 30 cm verwijderd van de radiator, het fornuis en gelijkaardige warmtebronnen en minimum 5 cm van elektrische ovens.
- U mag het product niet blootstellen aan direct zonlicht en u mag het niet bewaren in een vochtige omgeving.

- Het product vereist voldoende luchtcirculatie voor een efficiënte werking. Als het product in een muurholte wordt geplaatst, mag u niet vergeten minimum 5 cm tussenruimte te laten tussen het product en het plafond en de muren.

4.2 Installatie van de plastic spieën

Gebruik de plastic spieën die worden geleverd met het product om voldoende ruimte te laten voor de luchtcirculatie tussen het product en de muur.

1. Om de spieën te bevestigen, verwijdert u de schroeven van het product en gebruikt u de schroeven die worden geleverd met de spieën.

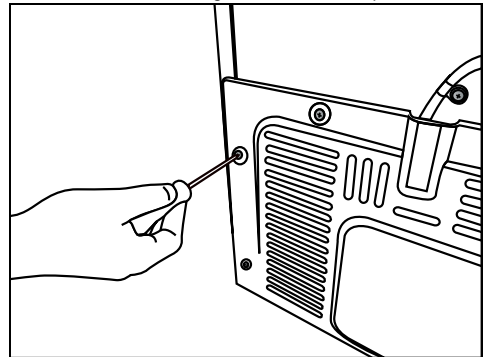

2. Bevestig 2 plastic spieën op het ventilatiedeksel zoals aangetoond in de afbeelding.

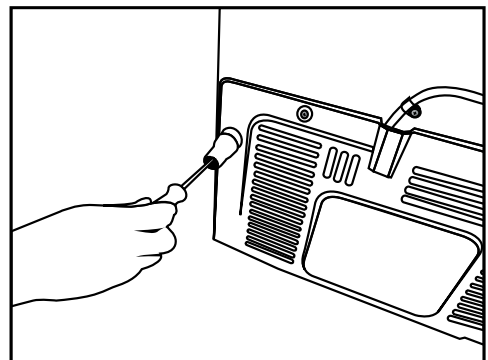

Installatie

De deuren verticaal aanpassen,

- Draai de bevestigingsmoer los onderaan
- Schroef de stelmoer (CW/CCW) in overeenstemming met de positie van de deur
- Draai de bevestigingsmoer vast voor de definitieve positie

De deuren horizontaal aanpassen,

- Draai de bevestigingsschroef los onderaan
- Draai de bevestigingsbout los bovenaan
- Schroef de stelbout (CW/CCW) in overeenstemming met de positie van de deur
- Draai de bevestigingsbout bovenaan vast voor de definitieve positie
- Draai de bevestigingsschroef vast onderaan

4.3 Bijstelling van de voeten

Als het product niet correct gebalanceerd is, moet u de instelbare voeten vooraan naar links of rechts draaien.

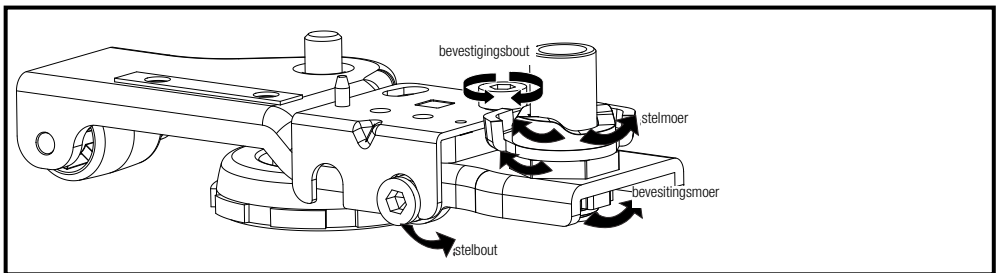
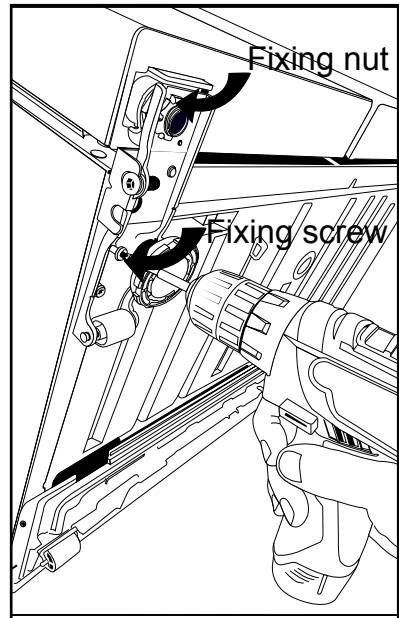
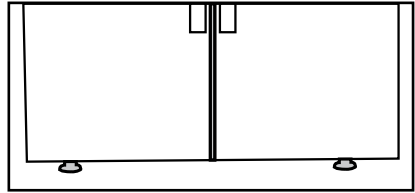

Installatie

4.4 Elektrische verbinding



WAARSCHUWING! Gebruik geen verlengsnoer of meervoudige stopcontacten voor de stroomverbinding.



WAARSCHUWING! Een beschadigd netsnoer moet worden vervangen door een Geautoriseerde Dienst.

- Ons bedrijf aanvaardt geen verantwoordelijkheid voor eventuele schade door het gebruik zonder aarding en stroomverbinding conform de nationale wetgeving.
- De netstekker moet gemakkelijk toegankelijk blijven na de installatie.



Waarschuwing voor heet oppervlak!
De zijwanden van uw product zijn uitgerust met koelmiddelleidingen om het koelsysteem te verbeteren. Vloeistof onder hoge druk kan door deze oppervlakken stromen en hete oppervlakten veroorzaken op de zijwanden. Dit is normaal en vereist geen interventie van het onderhoudspersoneel. Let op wanneer u in contact komt met deze zones.

4.5 Waterverbinding

(Optioneel)



WAARSCHUWING! Ontkoppel het product en de waterpomp (indien beschikbaar) tijdens de aansluiting.

De waterleiding van het product, het filter en de mandfles aansluitingen moeten worden aangebracht door een geautoriseerde service. Het product kan worden aangesloten op een mandfles of rechtstreeks op de waterleiding, afhankelijk van het model. Om de aansluiting tot stand te brengen, moet de waterslang worden aangesloten op het product.

Controleer of de volgende onderdelen zijn geleverd met het model van uw product:

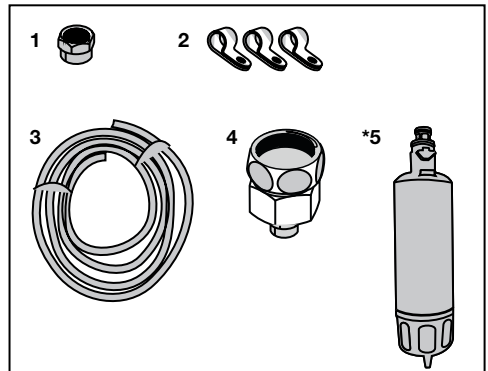

1. Connector (1 st.): Wordt gebruikt om de waterslang aan te sluiten op de achterzijde van het product.
2. Slangklem (3 st.): Gebruikt om de waterslang te bevestigen aan de muur.
3. Waterslang (1 st., 5 meter diameter 1/4 inch): Gebruikt voor de wateraansluiting.
4. Kraanadapter (1 st.): Omvat een poreus filter, gebruikt voor de aansluiting voor de koudwaterleiding.
5. Waterfilter (1 st. *Optioneel): Gebruikt voor de aansluiting van het product op de waterleiding. Het waterfilter is niet vereist als er een mandfles aansluiting beschikbaar is.

Installatie

4.6 De waterslang aansluiten op het product

Volg de onderstaande instructies om de waterslang aan te sluiten op het product.

1. Verwijder de connector van de slangmondstuk adapter achteraan op het product en voer de slang door de connector.

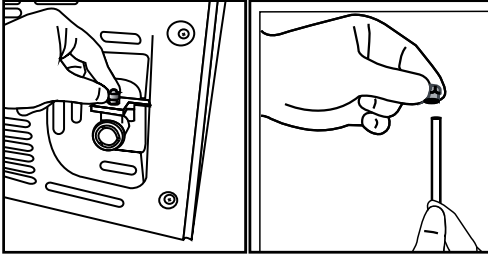

2. Duw de waterslang stevig omlaag en sluit ze aan op de slangmondstuk adapter.

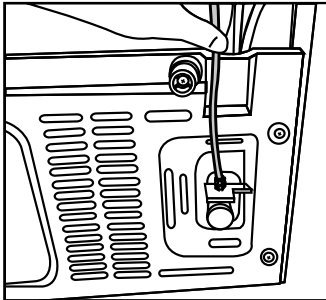

3. Draai de connector handmatig aan om de adapter van het slangmondstuk te bevestigen. U kunt de connector ook aandraaien met een sleutel of een tang.

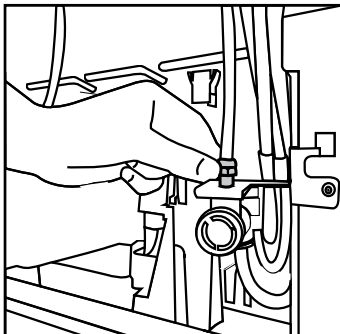

4. Sluit het andere uiteinde van de slag aan op de waterleiding (zie hoofdstuk 4.7) of, als u een mandfles wilt gebruiken, op de waterpomp (zie hoofdstuk 4.8).

4.7 Aansluiting op de waterleiding (Optioneel)

Om het product te gebruiken door het aan te sluiten op de koudwaterleiding moet een standaard 1/2" klepaansluiting worden geïnstalleerd op de koudwaterleiding van uw woning. Als de aansluiting niet beschikbaar is of als u niet zeker bent, moet u een gekwalificeerde loodgieter raadplegen.

1. Ontkoppel de aansluiting (1) losmaken van de kraanadapter (2).

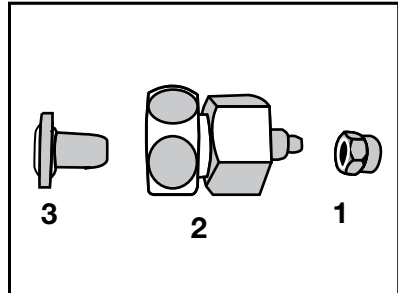

2. Sluit de kraanadapter aan op de klep van de waterleiding.

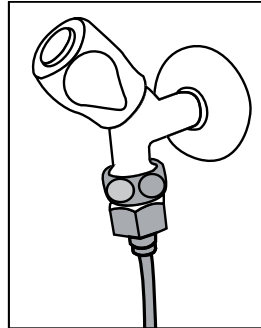

3. Bevestig de aansluiting rond de waterslang.

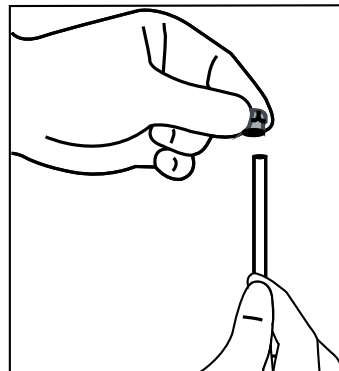

Installatie

1. Bevestig de aansluiting op de kraanadapter en draai aan met de hand/een werktuig.

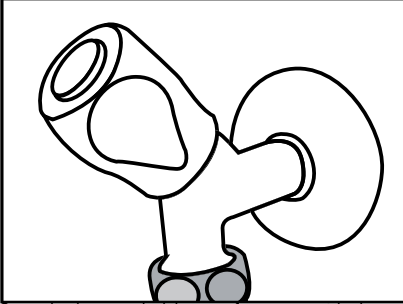

2. Om schade, verschuivingen of ongewenst loskoppelen van de slang te voorkomen, kunt u de klemmen gebruiken om de waterslang correct te bevestigen.

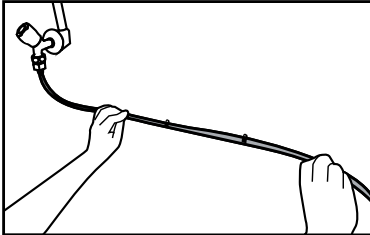

2. Sluit het andere uiteinde van de waterslang aan op de waterpomp door de slang in de inlaat van de pompbehuizing te duwen.

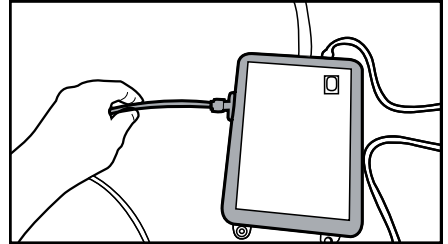

3. Plaats en bevestig de slang van de pomp in de mandfles.

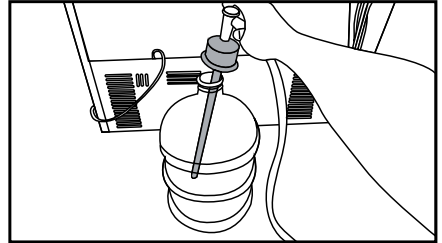

WAARSCHUWING! Open de kraan om te controleren of er waterlekken zijn aan de uiteinden van de waterslang. Als u een lek vaststelt, moet u de klep sluiten en alle aansluitingen aandraaien met een sleutel of een tang.

4.8. Voor producten met een watermandfles

(Optioneel)

Als u een mandfles wilt gebruiken voor de wateraansluiting van het product moet de waterpomp worden gebruikt die is aanbevolen door de geautoriseerde dienst.

1. Sluit één uiteinde van de waterslang met de pomp aan op het product (zie 4.6) en volg de onderstaande instructies.

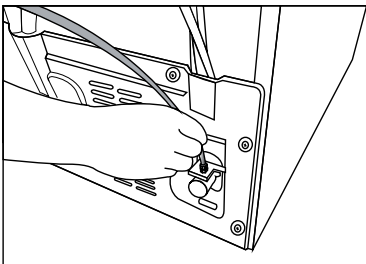

4. Wanneer de aansluiting tot stand is gebracht, steekt u de stekker in het stopcontact en start u de waterpomp.



Wacht 2-3 minuten na de start van de pomp om de gewenste efficiëntie te bereiken.



Zie ook de gebruikershandleiding van de pomp voor de wateraansluiting.



Wanneer u een mandfles gebruikt, is er geen waterfilter nodig.

4.9 Waterfilter

(Optioneel)

Het product kan een intern of extern filter hebben, naargelang het model. Volg de onderstaande instructies om het waterfilter te bevestigen.

Installatie

4.10 Het extern filter bevestigen aan de muur (Optioneel)



WAARSCHUWING! U mag het filter niet aanbrengen op het product.

Controleer of de volgende onderdelen zijn geleverd met het model van uw product:

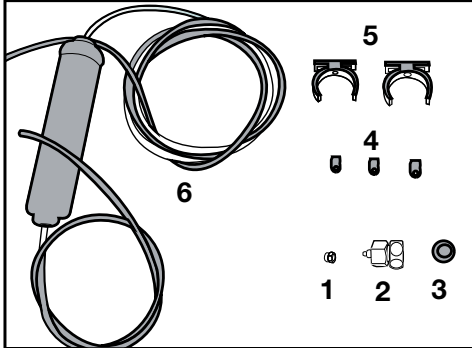

1. Connector (1 st.): Wordt gebruikt om de waterslang aan te sluiten op de achterzijde van het product.
 2. Kraanadapter (1 st.): Gebruikt voor de aansluiting op de koudwaterleiding.
 3. Poreus filter (1 st.)
 4. Slangklem (3 st.): Gebruikt om de waterslang te bevestigen aan de muur.
 5. Filteraansluiting apparaat (2 st.): Gebruikt om het filter te bevestigen aan de muur.
 6. Waterfilter (1 st.): Gebruikt om het product aan te sluiten op de waterleiding. Het waterfilter is niet nodig als u een mandfles aansluiting gebruikt.
1. Sluit de kraanadapter aan op de klep van de waterleiding.
 2. Bepaal de locatie waar u het extern filter wilt bevestigen. Bevestig het aansluitmechanisme (5) van het filter aan de muur.
 3. Bevestig het filter in rechtopstaande positie op het aansluitmechanisme van het filter, zoals aangewezen op het label. (6)

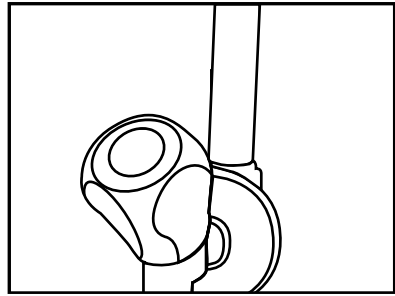

4. Bevestig de waterslang die uitsteekt boven het filter op de wateraansluiting adapter van het product (zie 4.6)

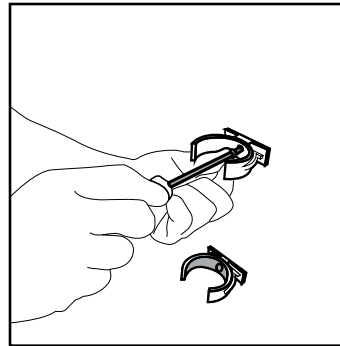

Wanneer de aansluiting tot stand is gebracht, moet ze eruit zien zoals in de onderstaande afbeelding.

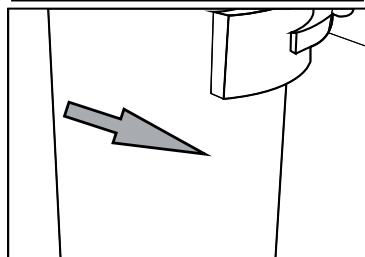
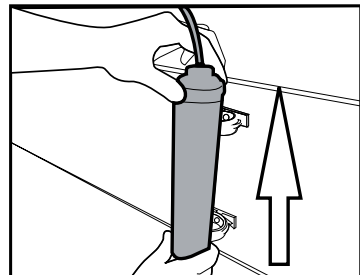

Installatie

4.11 Intern filter

Het interne filter dat wordt geleverd met het product is niet geïnstalleerd bij de levering; volg de onderstaande instructies om het filter te installeren.

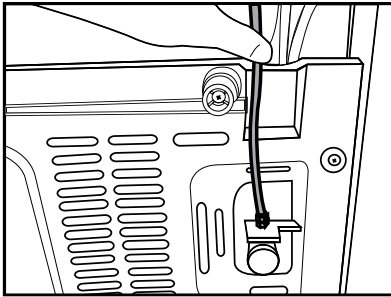

Waterlijn:

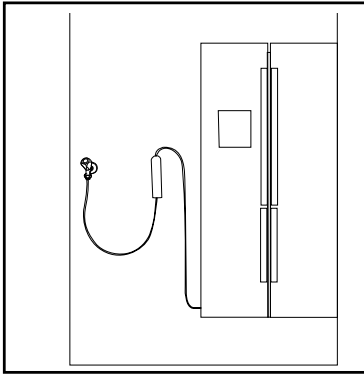

Mandfles lijn:

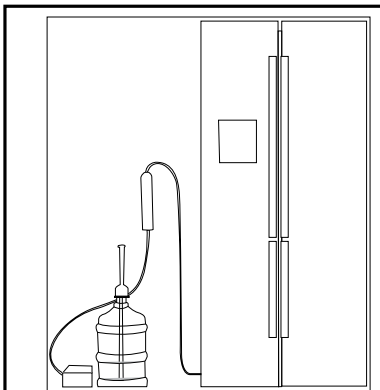

1. De "IJs uit" indicator moet actief zijn tijdens de installatie van het filter. Schakel de **AAN/UIT** -indicator met de "IJs" knop op het scherm.

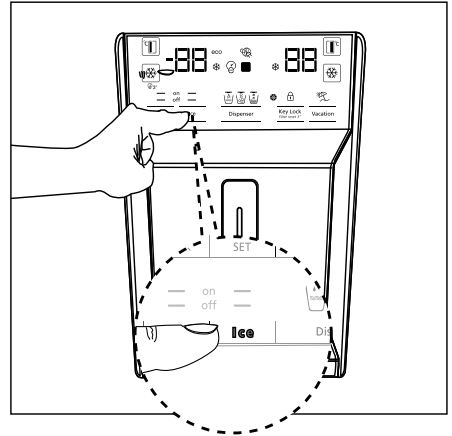

2. Verwijder het groentevak voor toegang tot het waterfilter.

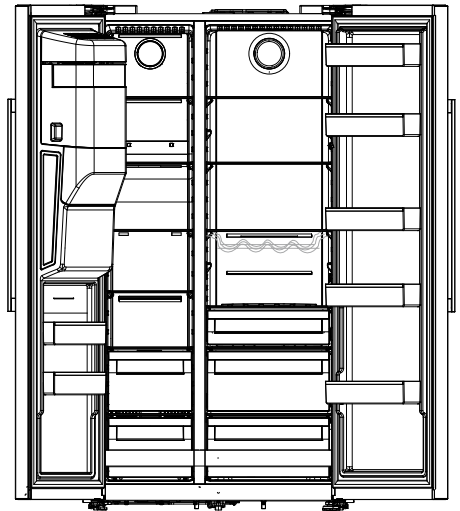

Gebruik de eerste 10 glazen water niet nadat u het filter hebt aangebracht.

Installatie

Verwijder het bypass deksel van het waterfilter door er aan te trekken.



Er kunnen een aantal waterdruppels lekken na het verwijderen van het deksel; dit is normaal.

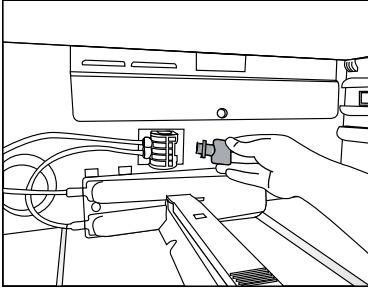

1. Plaats het deksel van het waterfilter in het mechanisme en duw om het te vergrendelen.

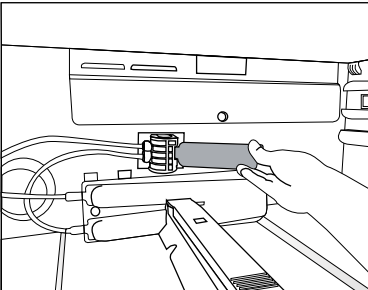

2. Druk opnieuw op de **“IJs”** knop op het scherm om de **“IJs uit”** modus te annuleren.



Het waterfilter verwijdert bepaalde vreemde deeltjes uit het water. Het zuivert geen micro-organismen in het water.

5 Voorbereiding



Lees eerst het hoofdstuk "Veiligheidsinstructies"!

5.1 Wat kunt u doen om energie te besparen



Het product verbinden met elektronische energiebesparende systemen is schadelijk want het kan uw product beschadigen.

- Voor een vrijstaand apparaat; 'Dit koelapparaat is niet bedoeld voor gebruik als een ingebouwd apparaat';
- Houd de deur van de koelkast niet te lang open.
- Plaats geen warme dranken in de koelkast.
- U mag de koelkast niet te veel opvullen; als u de interne luchtcirculatie blokkeert, vermindert het koelvermogen.
- Afhankelijk van de kenmerken van het product; ingevroren etenswaren ontdooien in het koelvak resulteert in energiebesparing en bewaart de kwaliteit van de etenswaren.
- Etenswaren moeten worden bewaard op de laden in het koelvak om energie te besparen en etenswaren in betere omstandigheden te beschermen.
- Zorg ervoor dat de etenswaren niet in contact komen met de hieronder beschreven temperatuursensor van het koelvak.

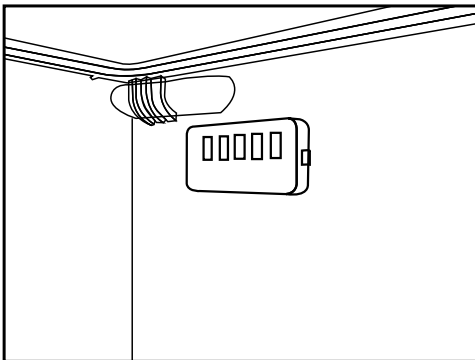

- Aangezien warme en vochtige lucht niet rechtstreeks zullen doordringen in uw product als de deuren niet worden geopend zal uw product optimaal werken in omstandigheden die voldoen om uw etenswaren te beschermen. In deze energiebesparingsfunctie werken functies en onderdelen zoals de compressor, ventilator, het verwarmingselement, ontdooien, verlichten, weergave, etc. in overeenstemming met de

behoefte om zo weinig mogelijk energie te verbruiken terwijl de versheid van uw etenswaren wordt bewaard.

- Als er meerdere opties zijn, moeten de glazen platen zodanig worden geplaatst dat ze de luchtuitlaten op de achterwand niet blokkeren. De luchtuitlaten moeten bij voorkeur onder de glazen platen blijven. Deze combinatie kan bijdragen tot de luchtcirculatie en energie-efficiëntie.

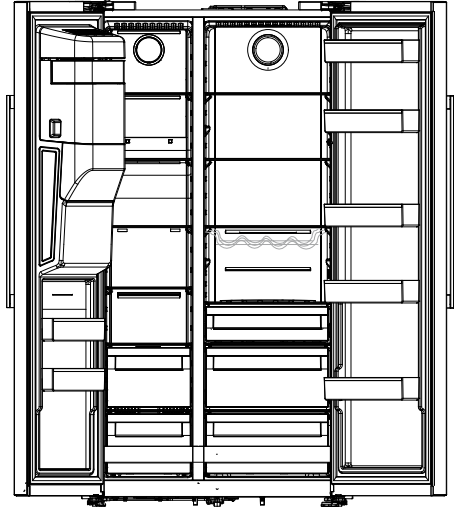

5.2 Eerste werking

Voor u de koelkast in gebruik neemt, moet u ervoor zorgen dat u de nodige voorbereidingen treft in overeenstemming met de instructies vermeld in de "Veiligheids- en omgevingsinstructies" en "Installatie" secties.

- Schakel het product in zonder etenswaren en laat het werken gedurende 12 uur. Open de deur niet tenzij absoluut noodzakelijk.



Een geluidssignaal weerklinkt wanneer de compressor wordt ingeschakeld. Het is normaal dat u geluid hoort, zelfs als de compressor niet ingeschakeld is, omwille van de perslucht en gassen in het koelsysteem.



Het is normaal dat de voorzijden van de koelkast warm zijn. Deze zones zijn ontworpen om op te warmen en condensatie te vermijden.



In sommige modellen schakelt het indicatorpaneel automatisch uit 1 minuten nadat de deur sluit. Ze wordt opnieuw ingeschakeld wanneer de deur geopend wordt of een toets ingedrukt wordt.

6 Het product bedienen



Lees eerst het hoofdstuk
"Veiligheidsinstructies"!

- Gebruik geen mechanische werktuigen of andere werktuigen dan de aanbevelingen van de fabrikant om de ontdooiing te versnellen.
- Gebruik geen onderdelen van uw koelkast zoals de deur of de laden als steun of trapje. Dit kan het product doen kantelen of de onderdelen beschadigen.
- Het product mag enkel worden gebruikt om etenswaren en dranken op te slaan.
- Sluit de waterkraan af als u weg gaat van huis (bijv. op vakantie vertrekt) en u de ijsmaker of de waterdispenser gedurende een lange periode niet zult gebruiken. Zo niet kunnen er waterlekken optreden.

6.1 Het product uitschakelen

- Als u het product niet gebruikt gedurende een lange periode;
 - verwijder de stekker uit het stopcontact,
 - verwijder de etenswaren om geurtjes te voorkomen,
 - wacht tot het ijs is ontdooid,
 - reinig de binnenzijde en wacht tot deze droog is.
 - laat de deuren open om schade aan de interne plastic onderdelen te voorkomen.

6 Bediening van het product

Lees eerst het hoofdstuk "Veiligheidsinstructies"!

6.2 Indicatorpaneel

Indicatorpanelen kunnen variëren naargelang het model van uw product.

De geluids- en visuele functies van het indicatorpaneel helpen bij het gebruik van de koelkast.

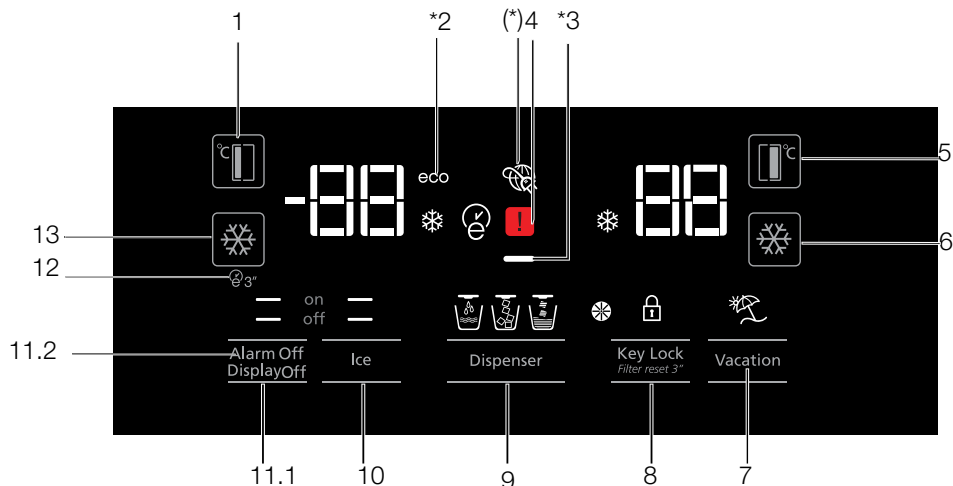

1. Vriesvak temperatuurinstelling
2. Energiebesparende modus
3. Energiebesparingsfunctie (scherm uit)
4. Stroomuitval/Hoge temperatuur/Foutmelding indicator
5. Koelvak temperatuurinstelling
6. Snel koelen
7. Vakantiefunctie
8. Toetsenbord vergrendeling / filter vervangen melding annulering
9. Water, gemalen ijs, ijsblokjes selectie
10. IJsmachine aan/uit knop
11. Scherm aan/uit/Alarm uit
12. Autoeco
13. Snel invriezen

***Is mogelijk niet beschikbaar op alle modellen**



***Optioneel:** Afbeeldingen in deze gebruikshandleiding zijn schematisch en stemmen mogelijk niet exact overeen met uw product. Als de betrokken vakken niet aanwezig zijn in uw product verwijst de informatie naar andere modellen.

Het gebruik van het product

1. Vriesvak temperatuurinstelling

Als u de knop  indrukt, kan de temperatuur van het vriesvak worden ingesteld op -18,-19,-20,-21,-22,-23,-24,-18...

2. Energiebesparende modus

Wijst er op dat de koelkast in de energiebesparingsmodus werkt. Deze indicator is actief wanneer de temperatuur van het vriesvak is ingesteld op -18 of de energiebesparing koeling is ingeschakeld door de Eco-extra functie. (ECO)

3. Energiebesparingsfunctie (scherm uit)

Als de deuren van het product gesloten worden gehouden gedurende een lange periode wordt de energiebesparingsfunctie automatisch ingeschakeld en het energiebesparing symbool licht op. Wanneer de energiebesparingsfunctie ingeschakeld wordt, schakelen alle symbolen op het scherm uit, behalve het energiebesparing symbool. Wanneer de energiebesparingsfunctie is ingeschakeld en een van de knoppen wordt ingedrukt of de deur wordt geopend, zal de energiebesparingsfunctie worden geannuleerd en de symbolen op het scherm keren terug naar de normale stand.

De energiebesparingsfunctie is een fabrieksinstelling en kan niet worden geannuleerd.

4. Stroomuitval/Hoge temperatuur/Foutmelding indicator

Deze indicator  licht op in het geval van de melding van een temperatuurstoring of defect. Deze indicator licht op tijdens elektrische storingen, hoge temperatuur defecten en foutmeldingen. Tijdens langdurige elektrische storingen, knippert de hoogste temperatuur die het vriesvak bereikt op het digitale scherm. nadat u de etenswaren hebt gecontroleerd in het vriesvak, drukt u op de knop Alarm uit om de melding te wissen.

5. Koelvak temperatuurinstelling

Nadat u de knop  hebt ingedrukt, kan de temperatuur van het koelvak worden ingesteld op 8,7,6,5,4,3,2.. respectievelijk.

6. Snel koelen

Om snel te koelen, drukt u op de knop; dit activeert de snel koelen indicator .

Druk opnieuw op de knop om deze functie te deactiveren.

Gebruik deze functie wanneer u verse etenswaren in het koelvak plaatst of om de etenswaren snel te koelen. Wanneer deze functie wordt geactiveerd, wordt de koelkast 1 uur ingeschakeld.

7. Vakantiefunctie



Wanneer de Vakantiefunctie  actief is, geeft de temperatuurindicator van het koelvak de inscriptie "- -" weer en is er geen koelproces actief in het koelvak. Deze functie is niet geschikt om etenswaren te bewaren in het koelvak. De andere compartimenten blijven afgekoeld met de respectieve temperatuur die is ingesteld voor elk compartiment.

Druk opnieuw op de knop Vakantiefunctie om deze functie te annuleren. 



8. Toetsenbordvergrendeling / Toetsenbordvergrendeling / filter vervangen melding annulering

Druk op de knop Toetsenbordvergrendeling  om de toetsenbordvergrendeling te activeren. U kunt deze functie ook gebruiken om te beletten dat de temperatuurinstellingen van de koelkast worden gewijzigd. Het filter van de koelkast moet elke 6 maanden worden vervangen. Houd de knop  3 seconden ingedrukt om het filter alarm licht uit te schakelen.

9. Water, gemalen ijs, ijsblokjes selectie

Ga naar de water , ijsblokjes  en gemalen ijs  selecties met knop nummer 8. De actieve indicator blijft branden.

10. IJsmachine aan/uit knop

Druk op de knop  om het ijs maken te annuleren (off ) of te activeren (on ).

11.1 Scherm aan/uit

Wanneer u drukt op de knop Scherm uit en wanneer de  off) functie oplicht, schakelen alle andere pictogrammen uit en schakelt het scherm

Het gebruik van het product

over op de energiebesparingsmodus. Wanneer u drukt opnieuw op de knop Scherm uit en wanneer de (— on) functie oplicht, schakelen alle andere pictogrammen uit en sluit het scherm de energiebesparingsmodus af.

11,2 Alarm uit waarschuwing

In het geval van een elektrische storing/hoge temperatuur alarm, nadat u de etenswaren hebt gecontroleerd in het vriesvak, drukt u op de knop alarm uit om de melding te wissen.

12. Autoeco

Druk op de auto-Eco knop (E3) gedurende 3 seconden om deze functie te activeren. Als de deur langdurig gesloten blijft wanneer deze functie is geactiveerd, schakelt de koelersectie over op de economische modus. Druk opnieuw op de knop om deze functie te deactiveren.

De indicator licht op na 6 uur wanneer de auto-Eco functie actief is. (E)

13. Snel invriezen

Druk op de knop voor de snel invriezen functie; dit zal

de snel invriezen indicator (S) inschakelen.

Wanneer de snel invriezen functie is ingeschakeld, begint de snel vriezen indicator te branden en de temperatuurindicator van het vriesvak geeft de waarde -27 weer. Druk opnieuw op de knop Snel invriezen (S)

om deze functie te annuleren. De Snel invriezen indicator schakelt uit en keert terug naar de normale instelling.

De snel invriezen functie wordt automatisch geannuleerd na 24 uur tenzij de gebruiker ze annuleert. Als u een grote hoeveelheid verse etenswaren wilt invriezen, drukt u op de knop Snel invriezen 24 uur voordat u de etenswaren in het vriesvak plaatst.

6.3 Ontgeurdermodule

(FreshGuard)

***Is mogelijk niet beschikbaar op alle modellen**

De ontgeurdermodule verwijdert de slechte geurtjes in uw koelkast snel voor ze de oppervlakken doordringen. Dankzij deze module, die op het plafond van het verse etenswaren compartiment wordt aangebracht, lossen de slechte geurtjes op terwijl de lucht actief door het geurfilter stroomt en daarna wordt de lucht die het filter heeft gezuiverd opnieuw naar het verse etenswaren compartiment geleid. Zo worden ongewenste geurtjes verwijderd die kunnen optreden tijdens de bewaring van etenswaren in de koelkast voor ze de oppervlakken doordringen. Dit is mogelijk dankzij de ventilator, LED en het geurfilter in de module geïntegreerd het plafond. Als u de ontgeurdermodule wilt gebruiken, moet u ze inschakelen met de indicatorknop.

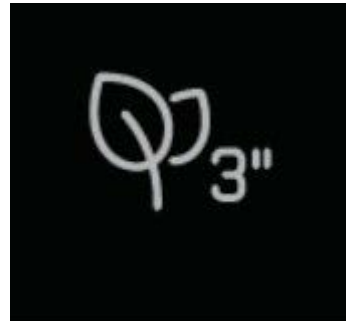

6.4 Vochtigheid-beheerde groentevak (EverFresh+)

***Is mogelijk niet beschikbaar op alle modellen**

Dankzij de vochtigheid-beheerde groentevak kunnen groeten en fruit langer worden bewaard in een omgeving met de ideale vochtigheidsomstandigheden. Dankzij het vochtigheidsregelingsysteem met 3 opties vooraan op uw groentevak kunt u de vochtigheid in het vak beheren naargelang de etenswaren die u bewaart. Wij raden aan uw etenswaren te bewaren door de groentenoctie te selecteren als u enkel groenten opslaat, de fruitoptie als u enkel fruit opslaat en de combinatie-optie als u een combinatie van deze etenswaren opslaat.

Het is raadzaam de groeten en het fruit niet te bewaren in zakken om de bewaartijd van de etenswaren te verbeteren en om optimaal gebruik te kunnen maken van het vochtigheidsregelingsysteem. Als u ze in een plastic zak laat, kunnen ze snel bederven. We raden aan komkommer en broccoli, in het bijzonder, niet te bewaren in gesloten zakken. In situaties waar contact met andere groenten niet wenselijk is, kunt u verpakkingsmateriaal gebruiken, zoals papier, met een zekere porositeit voor hygiënische redenen.

Wanneer u groenten in het vak plaatst, moet u de zware en harde groeten onderaan leggen en de lichte en zachte groenten bovenaan, rekening houdend met de specifieke gewichten van de groenten.

Plaats geen fruit die veel ethyleengas produceren zoals peren, abrikozen, perziken en in het bijzonder appels in hetzelfde groentevak met andere groenten en fruit. Het ethyleengas dat ontsnapt uit dit fruit kan ertoe leiden dat groenten en fruit sneller rijpen en bederven.

6.5 Blauw licht/HarvestFresh

***Is mogelijk niet beschikbaar op alle modellen**

Voor blauw licht

Groenten en fruit bewaard in de groentevak die worden verlicht met blauw licht blijven de fotosynthese uitvoeren en ze bewaren hun vitamine C niveau dankzij het effect van de golflengte van het blauwe licht.

Voor HarvestFresh,

Groenten en fruit dat is opgeslagen in de groentevak en verlicht met de HarvestFresh technologie behouden hun vitamineniveaus (vitamines A en C) gedurende een langere periode op de cycli van blauwe, groene, rode lichten en donker dat de cycli van de dag simuleert.

Wanneer de deur van uw koelkast wordt geopend tijdens de donkere periode van de HarvestFresh technologie zal uw koelkast dit automatisch detecteren en de groentevak oplichten met een van de blauwe, groene of rode lichten voor uw gebruiksgemak. De donkere periode wordt voortgezet wanneer u de deur sluit van uw koelkast zodat dit overeenstemt met de nachtperiode van de dagcyclus.

Het gebruik van het product

6.6 Het gebruik van de drinkfontein

***Is mogelijk niet beschikbaar op alle modellen**



De eerste paar glazen water van de drinkfontein zijn gewoonlijk warm.



Als de drinkfontein gedurende een lange periode niet wordt gebruikt, moet u de eerste paar glazen water weggooien om zuiver water te verkrijgen.

1. Duw het hendel van de drinkfontein in met uw glas. Als u een zacht plastic glas gebruikt, is het gemakkelijker het hendel in te drukken met uw hand.
2. Laat het hendel los nadat u de gewenste hoeveelheid water hebt gevuld in uw glas.

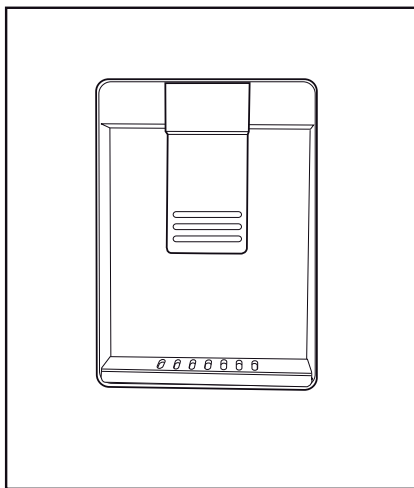

De hoeveelheid water die uit de fontein stroomt, hangt af van de druk die u uitoefent op het hendel. Verminder de druk op het hendel lichtjes naarmate het waterniveau in uw glas/container stijgt om overlopen te voorkomen. Water zal druppelen als u het hendel zacht indrukt; dit is normaal en wijst niet op een defect.

6.7 Het waterreservoir van de drinkfontein vullen

Open het deksel van het waterreservoir zoals aangetoond in de afbeelding. Vul het op met zuiver drinkwater. Sluit het deksel.

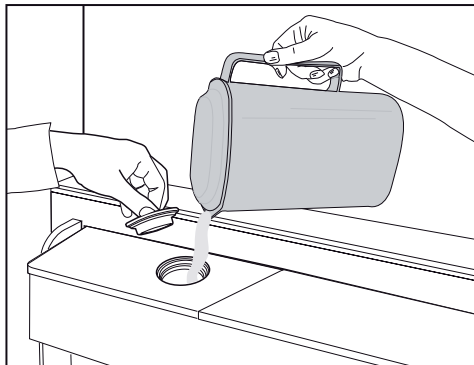

6.8 Het waterreservoir schoonmaken

Verwijder het waterreservoir uit de deurplank.

Verwijder het door beide zijden van de deurplank vast te nemen.

Houd beide zijden van het waterreservoir en verwijder het in een hoek van 45°.

Verwijder het deksel van het waterreservoir en maak het schoon.

Het gebruik van het product

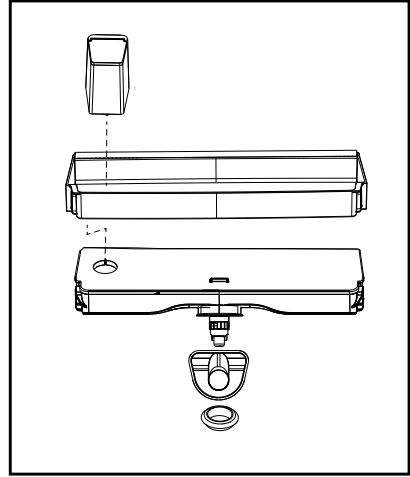
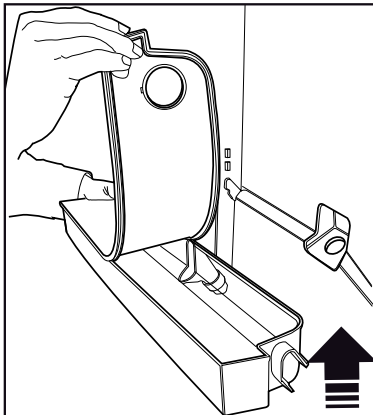
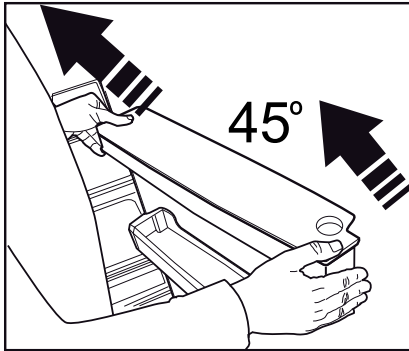
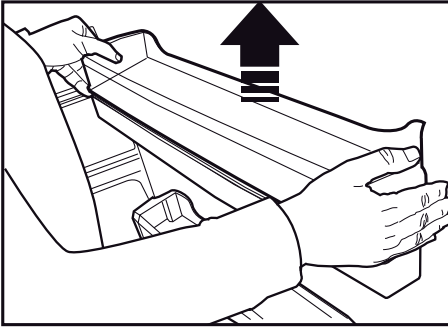

Vul het waterreservoir niet met vruchtensap, koolzuurhoudende dranken, alcoholische dranken of andere vloeistoffen die niet compatibel zijn voor gebruik in de drinkfontein. Het gebruik van dergelijke vloeistoffen veroorzaakt defecten en onherstelbare schade aan de drinkfontein. Een dergelijk gebruik van de fontein wordt niet gedekt door de garantie. Sommige chemicaliën en additieven in de dranken / vloeistoffen kunnen materiële schade veroorzaken aan het waterreservoir.



De onderdelen van het waterreservoir en de drinkfontein zijn niet vaatwasbestendig.



Onderdelen van het reservoir en de waterdispenser mogen niet worden gewassen in de vaatwasser.

6.9 Het zuivelvak (koude opslag)

***Is mogelijk niet beschikbaar op alle modellen**

“De lade voor zuivelproducten (koude opberging)” biedt een lagere temperatuur **in** het koelvak.

Gebruik deze **lade** om delicatessen te bewaren (salami, worst, zuivelproducten, etc.) die een lagere bewaar temperatuur of vlees, kip of visproducten voor onmiddellijk verbruik. Bewaar geen fruit en groenten in deze lade.

6.10 Groentevak

Het groentevak van de koelkast is ontworpen om groenten vers te houden door de vochtigheid te bewaren. Om die reden wordt de algemene koude luchtcirculatie verhoogd in het groentevak. Bewaar fruit en groenten in dit compartiment. Bewaar groene groenten en fruit afzonderlijk om hun levensduur te verlengen.

6.11 Ionisator

***Is mogelijk niet beschikbaar op alle modellen**

Het ionisatorsysteem in het koelvak ventilatiekanaal dient om de lucht te ioniseren. De negatieve ion-emissies verwijderen bacteriën en andere moleculen die onaangename geurtjes veroorzaken.

6.12 Geurfilter

***Is mogelijk niet beschikbaar op alle modellen**

De geurfilter in het koelvak ventilatiekanaal vermijdt ongewenste geurtjes.

Het gebruik van het product

6.13 IJs / water nemen

(Optioneel)

Om water (☰) / ijsblokjes (☰) / gemalen ijs (☰), te nemen, kunt u de respectievelijke optie gebruiken op het scherm. Neem water/ijs door de trekker op de drinkfontein voorwaarts te drukken. Wanneer u schakelt tussen ijsblokjes (☰) / gemalen ijs (☰) opties, kan de vorige ijstype een aantal keer meer worden vrijgegeven.

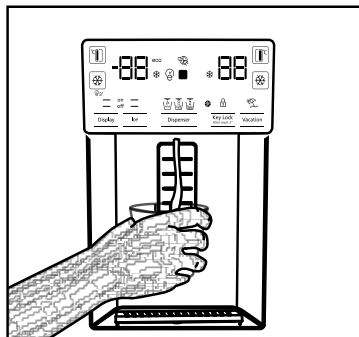

- U moet ca. 12 uur wachten wanneer u de eerste maal ijs neemt uit de ijs / water drinkfontein. De fontein zal geen ijs vrijgeven als er onvoldoende ijs aanwezig is in het ijsvak.
- De 30 ijsblokjes (3-4 liter) die na de eerste bewerking worden gemaakt, mogen niet worden gebruikt.
- In het geval van een elektriciteitsstoring of een tijdelijk defect kan het ijs gedeeltelijke smelten en opnieuw invriezen. Hierdoor kunnen stukjes ijs samensmelten. In het geval van een langdurige elektrische storing of defect kan het ijs smelten en lekken. Als u dit probleem ervaart, moet u het ijs verwijderen uit het ijsvak en het vak zelf reinigen.



WAARSCHUWING! Het watersysteem van het product mag enkel worden aangesloten op de koudwaterleiding. Het mag niet worden verbonden met de warmwaterleiding.

- Het product mag geen water vrijlaten tijdens de eerste werking. Dit wordt veroorzaakt door lucht in het systeem. De lucht in het systeem moet worden gepurgeerd. Duw hiervoor de drinkfontein schakelaar in gedurende 1-2 minuten tot de fontein water vrijgeeft. Het

aanvankelijke waterdebiet kan onregelmatig zijn. Het water zal normaal stromen zodra de lucht uit het systeem is gepurgeerd.

- Het water kan wazig worden tijdens het eerste gebruik van het filter; u mag de eerste 10 glazen water niet verbruiken.
- U moet ca. 12 uur wachten tot om koud water te krijgen na de eerste installatie.
- Het watersysteem van het product is enkel ontworpen voor zuiver water. Gebruik geen andere dranken.
- Het is raadzaam de watertoevoer te ontkoppelen als het product niet wordt gebruikt gedurende een lange periode, tijdens een vakantie, etc.
- Als de drinkfontein gedurende een lange periode niet wordt gebruikt, kunnen de eerste 1-2 glazen water warm zijn.

6.14 Druppelvanger

(Optioneel)

Het water dat uit de drinkfontein druppelt wordt opgevangen op de druppelvanger; er is geen waterafvoer beschikbaar. Trek de druppelvanger uit of duw de randen in om deze te verwijderen. Daarna kunt u het water afvoeren in de druppelvanger.

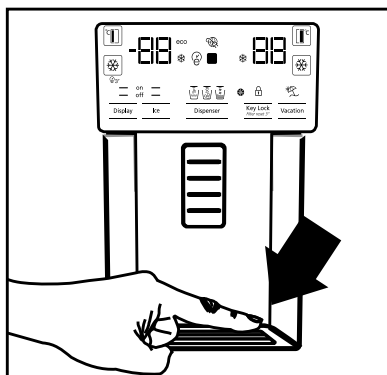

Het gebruik van het product

6.15 IJsmaker

(Optioneel)

De ijsmaker bevindt zich op de bovenste sectie van het diepvriezerdeksel.

Houd de handvatten aan beide zijnen van het ijsreservoir vast en beweeg het omhoog en omlaag.

Verwijder het decoratief deksel van de ijsmaker door het omhoog te bewegen.

BEDIENING

Het ijsreservoir verwijderen

Houd het ijsreservoir bij de handvatten en beweeg het omhoog en trek het ijsreservoir naar u toe.

Het ijsreservoir opnieuw aanbrengen

Houd het ijsreservoir bij de handvatten, beweeg het omhoog en kantel het om de zijkanten van het reservoir in hun sleuf te passen en zorg ervoor dat de ijsselectie pen correct is gemonteerd. (Afbeelding 2)

Duw stevig omlaag tot er geen ruimte meer vrij

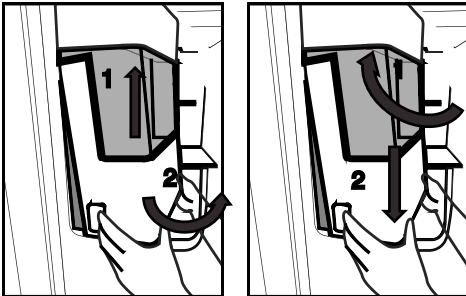

is tussen het reservoir en het plastic van de deur. (Afbeelding 2)

Als u moeilijkheden ondervindt bij het opnieuw aanbrengen van het reservoir kunt u de draaiende versnelling 90° draaien en het opnieuw monteren zoals weergegeven in afbeelding 3.

Elk geluid dat u hoort wanneer het ijs valt in het reservoir maakt deel uit van de normale werking.



Wanneer de ijs dispenser niet correct werkt.

Als u de ijsblokjes niet verwijdert gedurende een lange periode kan dit leiden tot de vorming van grote ijsblokken. In dat geval moet u het ijsreservoir verwijderen in overeenstemming met de bovenstaande instructies, de ijsblokken verwijderen, het overtollige ijs verwijderen en de ijsblokjes opnieuw in het ijsreservoir plaatsen. (Afbeelding 4)

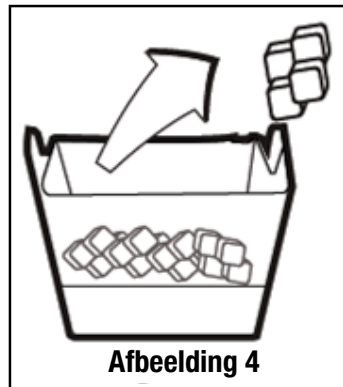

Het gebruik van het product

Als het ijs niet vrijkomt, moet u controleren of er ijs geklemd zit in het kanaal en dit verwijderen. Controleer regelmatig het ijskanaal

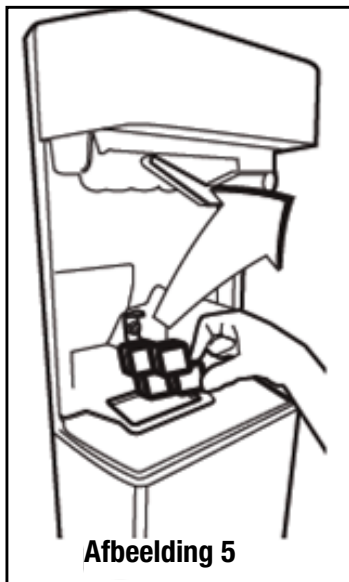

Afbeelding 5

Om de obstakels te verwijderen zoals weergegeven in afbeelding 5.

Wanneer u de koelkast de eerste maal in gebruik neemt of wanneer u ze niet gebruikt gedurende een langdurige periode kunnen de ijsblokjes klein zijn vanwege de lucht in de leidingen na de aansluiting. De lucht zal worden gepurgeerd tijdens het normale gebruik.

Gooi het ijs weg gedurende ca. een dag aangezien de waterleiding mogelijk vuil kan zijn.

Opgelet!

Voer nooit uw hand of een ander voorwerp in het ijskanaal en het mes aangezien dit de onderdelen kan beschadigen of uw hand kwetsen.

Laat geen kinderen rondhangen bij de ijsdispenser of de ijsmaker aangezien dit letsel kan veroorzaken.

Om te voorkomen dat u het ijsreservoir laat vallen, moet u beide handen gebruiken wanneer u het verwijdert.

Als de deur hard sluit, kan water over het ijsreservoir spatten.

U mag het ijsreservoir niet demonteren tenzij dit absoluut noodzakelijk is.

Als er een lockout is (er komt geen ijs uit de koelkast) wanneer u gemalen ijs neemt, kunt u proberen ijsblokjes te nemen.

Daarna is het opnieuw geschikt voor gemalen ijs.

Wanneer u gebroken ijs neemt, kunnen de ijsblokjes eerst vrijkomen. Het is mogelijk dat de ijsblokjes

Vrijkomen wanneer u gemalen ijs neemt.

De deur van het vriesvak vooraan op de ijsmachine

kan een lichte sneeuw en film creëren.

Dit is normaal. Het is aanbevolen dit te reinigen zonder te lang te wachten.

Het water wordt na verloop van tijd bijgevuld in de onderste zone van de waterdispenser. Het is raadzaam het water in deze zone periodiek te verversen.

Terwijl het ijs uit het ijsvak valt, weerklinkt een geluid.

Dit is normaal en betekent niet dat het product defect is.

Het mesmechanisme in het ijsvak is scherp en kan uw hand snijden.

Als de ijsdispenser geen ijs levert, kan het ijs samenkleven. Verwijder het ijsvak en reinig het opnieuw.

[Het type ijs kan niet worden gewijzigd op het scherm wanneer het ijs inschakelmechanisme wordt ingedrukt om ijs te krijgen. Laat het mechanisme los, wijzig het type ijs op het scherm om opnieuw ijs te krijgen.](#)

Het gebruik van het product

6.16 Verse etenswaren invriezen

- Om de kwaliteit van de etenswaren te bewaren, moeten de etenswaren die in het vriesvak worden geplaatst zo snel mogelijk worden ingevroren. Gebruik hiervoor de snel invriezen functie.
- Als u een grote hoeveelheid verse etenswaren wilt invriezen, drukt u op de knop Snel invriezen 24 uur voordat u de etenswaren in het vriesvak plaatst.
- Etenswaren invriezen wanneer ze vers zijn, verlengt de opslagduur in het vriesvak.
- Verpak de etenswaren in luchtdichte verpakkingen en sluit stevig af.
- Zorg ervoor dat de etenswaren verpakt zijn voor u ze in de diepvriezer plaatst. Gebruik diepvriezer containers, tinfoolie en

- vochtbestendig papier, plastic zakken of gelijkaardige verpakkingsmaterialen in de plaats van het traditionele verpakkingspapier.
- Markeer de datum op elke verpakking met etenswaren voor u ze invriest. Dit biedt u de mogelijkheid de versheid van elke verpakking te bepalen wanneer u de diepvriezer opent. Bewaar de oudere etenswaren vooraan zodat u ze eerst gebruikt.
- Ingevroren etenswaren moet onmiddellijk na het ontdooien worden gebruikt en mogen niet opnieuw worden ingevroren.
- Verwijder geen grote hoeveelheden in een keer uit de diepvriezer.

Vriesvak instelling	Koelvak instelling	Beschrijvingen
-18°C	4°C	Dit is de standaard, aanbevolen instelling.
-20,-22 of -24°C	4°C	Deze instellingen worden aanbevolen bij omgevingstemperaturen van hoger dan 30°C.
Snel invriezen	4°C	Gebruik de Snel invriezen functie 24 uur voor de etenswaren in het vriesvak plaatst. Aan het einde van deze procedure zal het apparaat opnieuw worden ingesteld naar de vorige configuratie.
-18°C of kouder	2°C	Gebruik deze instellingen als u vindt dat het koelvak niet koud genoeg is omwille van de omgevingstemperatuur of het regelmatig openen van de deur.

6.17 Aanbevelingen voor het opslaan van ingevroren etenswaren

Het compartiment moet op minimum -18°C worden ingesteld.

1. Plaats de etenswaren zo snel mogelijk in de diepvriezer om ontdooien te vermijden.
2. Voor u invriest, moet u de "Ten minste houdbaar tot" datum op de verpakking om zeker te zijn dat ze niet verstreken zijn.
3. Zorg ervoor dat de verpakking van de etenswaren niet beschadigd is.

6.18 Diepvriezer informatie

Conform de IEC 62552 normen moet de diepvriezer 4,5 kg etenswaren kunnen invriezen bij -18°C of lagere temperaturen in 24 uur voor iedere 100 liter vriesvak volume. Etenswaren kunnen enkel gedurende langere perioden worden bewaard bij een temperatuur van -18°C of lager. U kunt etenswaren maanden lang vers houden (in de diepvriezer bij een temperatuur van 18°C of lager). De in te vriezen etenswaren mogen niet in contact komen met reeds ingevroren etenswaren om gedeeltelijk ontdooien te vermijden.

Het gebruik van het product

Kook de groenten en filter het water om de ingevroren bewaartijd te verlengen. Plaats de etenswaren in luchtdichte verpakkingen na het filteren en plaats ze in het vriesvak. Bananen, tomaten, sla, selderie, gekookte eieren, aardappelen en gelijkaardige etenswaren mogen nooit worden ingevroren. Deze etenswaren verlagen gewoon de voedingswaarde en kwaliteit van de etenswaren en ze kunnen bederven en dit is schadelijk voor de gezondheid.

6.19 De etenswaren plaatsen

Diepvriezer deurvakken	Uiteenlopende ingevroren etenswaren zoals vlees, vis, roomijs, groenten, etc.
Koelvak deurvakken	Etenswaren in potten, afgedekte platen en containers, eieren (in een afgedekte container)
Koelvak deurvakken	Kleine en verpakte etenswaren of dranken
Groentevak	Fruit en groenten
Verse etenswaren compartiment	Delicatessen (ontbijt etenswaren, vleesproducten die op korte termijn worden verbruikt)

6.20 Deur opening alarm

***Is mogelijk niet beschikbaar op alle modellen**

Een hoorbaar alarm weerklinkt als de deur van het product langer dan 1,5 minuut open blijft. Het hoorbare alarm stopt wanneer de deur wordt gesloten of wanneer een knop op het scherm (indien beschikbaar) wordt ingedrukt.

6.21 Verlichting

De interne verlichting gebruikt een LED-type lamp. Neem contact op met de geautoriseerde dienst als er problemen zijn met deze lamp.

De lamp(en) in dit apparaat mogen niet worden gebruikt voor de verlichting van uw huis. Het beoogde gebruik van deze lamp is de gebruiker te helpen etenswaren veilig en comfortabel in de koelkast/diepvriezer te plaatsen.



WAARSCHUWING! Lees eerst het hoofdstuk "Veiligheidsinstructies".



WAARSCHUWING! Verwijder de stekker uit het stopcontact voor u de koelkast reinigt.

- Gebruik geen scherp of schurend gereedschap om het product te reinigen. Gebruik geen materiaal zoals huishoudelijke reinigingsmiddelen, zeep, schoonmaakmiddelen, gas, benzine, alcohol, was, etc.
- Stof moet ten minste één maal per jaar van het ventilatierooster op de achterzijde van het product worden verwijderd (zonder het deksel te openen). Gebruik een droge doek om het rooster te reinigen.
- Zorg ervoor water uit de buurt van het lampdeksel en andere elektrische onderdelen te houden.
- Reinig de deur met deur met een vochtige doek. Verwijder de inhoud om de deur en rekken te verwijderen. Verwijder de deurrekken door ze omhoog te tillen. Reinig en droog de laden en breng ze opnieuw aan door ze opwaarts te schuiven.
- Gebruik geen chloorwater of reinigingsproducten op de buitenzijde en de verchromde onderdelen van het product. Chloor veroorzaakt roest op dergelijke metalen oppervlakten.
- Gebruik geen scherpe en schurende middelen, zeep, huishoudelijke schoonmaakmiddelen, oplosmiddelen, gas, benzine, vernis en gelijkaardige stoffen om vervormingen van het plastic onderdeel te voorkomen en de labels niet te verwijderen van het product. Gebruik warm water en een zachte doek om het te reinigen en droog het.
- Waterdruppels en ijsvorming tot een vinger dik kunnen voorkomen op de achterwand van het vriesvak op producten zonder een vorstvrije functie. Niet reinigen en breng geen olie of een gelijkaardig middel aan.

- Gebruik een licht vochtige microvezel doek om het externe oppervlak van het product te reinigen. Sponzen en andere soorten reinigingsdoeken kunnen het oppervlak krassen.
- Om alle verwijderbare onderdelen te reinigen tijdens de reiniging van de binnenzijde van het product moet u deze onderdelen wassen met een zachte oplossing van zeep, water en koolzuurzout. Grondig wassen en drogen. Vermijd contact van het water met de verlichting en het bedieningspaneel.



OPGELET:

Gebruik geen azijn, ontsmettingsalcohol of andere alcohol-gebaseerde middelen op de interne oppervlakken.

7.1 Roestvrij stalen externe oppervlakken

Gebruik een niet-schurend roestvrij staal reinigingsmiddelen en breng het aan met een zachte pluivrije doek. Om te poetsen, moet u het oppervlak zacht wrijven met een in water bevochtigde microvezel doek en gebruik een droog zeemvel. Volg altijd de richting van het roestvrij staal.

7.2 Reiniging van de producten met glazen deuren

Verwijder de beschermende laag van de glazen. Er is een coating aangebracht op de glazen. Deze coating beperkt de vorming van vlekken en vereenvoudigt de reiniging van vlakken en vuil dat mogelijk is gecumuleerd. Glas dat niet wordt beschermd met een coating kan worden blootgesteld aan permanente verbindingen van organische of anorganische, lucht- of watergedragen verontreinigingen zoals kalk, minerale zouten, niet verbrande koolwaterstoffen, metaaloxiden en silicone die leiden tot vlekken en fysieke schade op korte tijd. Het wordt zeer moeilijk, om niet te zeggen onmogelijk, de glazen schoon te houden, ondanks het feit dat ze regelmatig wordt gereinigd. Als resultaat vermindert de helderheid en het mooie uiterlijk van het glas. Harde en schurende reinigingsmethoden en -middelen verhogen deze effecten en versnellen de aantasting.

7 Onderhoud en reiniging

Voor de regelmatige reiniging moeten *niet-alkalische en niet-corrosieve watergebaseerde schoonmaakmiddelen worden gebruikt.

Om de levensduur van deze coating te verbeteren, moeten alkalische en corrosieve stoffen worden vermeden tijdens de reiniging.

Er wordt een hardingsproces toegepast om de weerstand van deze glazen te verbeteren tegen impact en breken .

Als bijkomende veiligheidsmaatregel is een beschermende coating aangebracht op de achterzijde van deze glazen om schade aan het milieu te voorkomen als ze zouden breken.

7.3 Geurtjes voorkomen

Het product wordt gefabriceerd zonder slecht ruikend materiaal. Hoewel, als de etenswaren in incorrecte secties worden bewaard en een incorrecte reiniging van de interne oppervlakten kan resulteren in onaangename geurtjes.

Om dit te vermijden, moet u de binnenzijde iedere 15 dagen reinigen met zuurhoudend water.

- Bewaar de etenswaren in afgedekte containers. Micro-organismen kunnen zich verspreiden uit niet afgedekte etenswaren en onaangename geurtjes veroorzaken.
- Bewaar geen verstreken en bedorven etenswaren in de koelkast.



Thee is een van de meest doeltreffende geurverwijderaars. Plaats de pulp van de gebrouwde thee in het product in een open container en verwijder het na maximaal 12 uur. Als u de pulp van de thee langer dan 12 uur in het product plaatst, zal deze organismen verzamelen die de geur creëren en kan zo de bron van de onaangename geurtjes worden.

7.4 Plastic oppervlakken beschermen

Oliespatten op plastic oppervlakten kunnen de oppervlakte beschadigen en moeten onmiddellijk worden verwijderd met warm water.

Controleer deze lijst voor u contact opneemt met de dienst. Dit kan u tijd en geld besparen. Deze lijst omvat regelmatig voorkomende klachten die niet het resultaat zijn van gebrekkig vakmanschap of materiaal. Sommige functies die hier worden vermeld zijn mogelijk niet van toepassing op uw product.

De koelkast werkt niet.

- De stekker is niet volledig ingevoerd. >>> Voer de stekker volledig in het stopcontact.
- De zekering verbonden met de aansluiting die het product van stroom voorziet of de hoofdzekering is gesprongen. >>> Controleer de zekeringen.

Condensatie op de zijwand van het koelvak (MULTI ZONE, COOL, CONTROL en FLEXI ZONE).

- De deur werd te vaak geopend >>> Zorg ervoor de deur van het product niet te vaak wordt geopend.
- De omgeving is te vochtig. >>> Installeer het product niet in vochtige omgevingen.
- Etenswaren met vloeistoffen worden bewaard in niet afgedekte containers. >>> Bewaar de etenswaren die vloeistof bevatten in afgedekte containers.
- De deur van het product werd open gelaten. >>> Houd de deur van het product niet te lang open.
- De thermostaat is ingesteld op een te lage temperatuur. >>> Stel de thermostaat in op de gewenste temperatuur.

De compressor werkt niet.

- In het geval van een plotse stroompanne of als het netsnoer wordt verwijderd en opnieuw ingevoerd, is de gasdruk in het koelproduct van het product niet in evenwicht en dit schakelt de thermische beveiliging van de compressor in. Het product start opnieuw op na circa 6 minuten. Als het product na deze periode niet opnieuw start, moet u contact opnemen met de dienst.

- De ontdooifunctie is actief. >>> Dit is normaal voor een volledig automatisch ontdooien product. Het ontdooien wordt periodiek uitgevoerd.

- De stekker van het product zit niet in het stopcontact. >>> Zorg ervoor dat de stekker in het stopcontact zit.

- De temperatuurinstelling is incorrect. >>> Selecteer de correcte temperatuurinstelling.

- De stroom is uitgeschakeld. >>> Het product blijft normaal werken zodra de stroom opnieuw wordt ingeschakeld.

Het operationele lawaai van de koelkast wordt erger als ze in gebruik is.

- De operationele prestaties van het product kan variëren naargelang de wisselingen in de omgevingstemperatuur. Dit is normaal en houdt geen defect in.

De koelkast schakelt te vaak in of schakelt te lang in.

Probleemoplossen

• Het nieuwe product kan groter zijn dan het vorige. Grotere producten werken gedurende langere perioden.

• De temperatuur in de ruimte kan hoog zijn. >>> Het product zal normaal werken gedurende lange perioden bij hogere kamertemperaturen.

• Het is mogelijk dat de stekker van het product recent in het stopcontact werd gevoerd of dat nieuwe etenswaren in het product werden geplaatst. >>> Het duurt langer voor het product om de ingestelde temperatuur te bereiken als het recent in het stopcontact werd gestoken of als er nieuwe etenswaren in het product werden geplaatst. Dit is normaal.

• Het is mogelijk dat er recent grote hoeveelheden warme etenswaren in het product werden geplaatst. >>> Plaats geen warme etenswaren in het product.

• De deuren werden vaak geopend of open gehouden voor lange perioden. >>> De warm lucht die in het product circuleert, zal ervoor zorgen dat het product langer moet werken. Open de deur niet te vaak.

• De deur van de diepvriezer of het koelvak kan op een kier staan. >>> Controleer of de deur volledig gesloten is.

• Het product kan ingesteld zijn op een te lage temperatuur. >>> Stel de temperatuur hoger in en wacht tot het product de ingestelde temperatuur bereikt.

• De sluitring van de koelvak of vriesvak deur kan vuil zijn, versleten of stuk zijn of incorrect aangebracht. >>> Reinig of vervang de sluitring. Een beschadigde / versleten deur sluitring kan er toe leiden dat het product langere perioden werkt om de huidige temperatuur te handhaven.

• De temperatuur in het vriesvak is bijzonder laag ingesteld. >>> Stel de temperatuur van het vriesvak in op een hogere temperatuur en controleer opnieuw.

De temperatuur in het vriesvak is uiterst laag maar de temperatuur in het koelvak is geschikt.

• De temperatuur in het koelvak is bijzonder laag ingesteld. >>> Stel de temperatuur van het koelvak in op een hogere temperatuur en controleer opnieuw.

De etenswaren in de laden van het koelvak zijn bevroren.

• De temperatuur in het koelvak is bijzonder laag ingesteld. >>> Stel de temperatuur van het vriesvak in op een hogere temperatuur en controleer opnieuw.

De temperatuur in het koelvak of de diepvriezer is te hoog.

• De temperatuur in het koelvak is bijzonder hoog ingesteld. >>> De temperatuurinstelling in het koelvak beïnvloedt de temperatuur in het vriesvak. Wijzig de temperatuur in het koel- of vriesvak en wacht tot de relevante compartimenten de ingestelde temperatuur bereiken.

• De deuren werden vaak geopend of open gehouden voor lange perioden. >>> Open de deur niet te vaak.

• De deur kan op een kier staan. >>> Sluit de deur volledig.

• Het is mogelijk dat de stekker van het product recent in het stopcontact werd gevoerd of dat nieuwe etenswaren in het product werden geplaatst. >>> Dit is normaal. Het duurt langer voor het product om de ingestelde temperatuur te bereiken als het recent in het stopcontact werd gestoken of als er nieuwe etenswaren in het product werden geplaatst.

• Het is mogelijk dat er recent grote hoeveelheden warme etenswaren in het product werden geplaatst. >>> Plaats geen warme etenswaren in het product.

Schudden of lawaai.

Probleemoplossen

- De grond is niet horizontaal of duurzaam. >>> Als het product schudt wanneer het langzaam wordt verplaatst, moet u de voetjes instellen om het product in evenwicht te brengen. Zorg er ook voor dat de vloer voldoende duurzaam is om het product te kunnen dragen.

- Alle voorwerpen die op het product zijn geplaatst, kunnen lawaai veroorzaken. >>> Verwijder alle voorwerpen die op het product werden geplaatst.

Het product maakt lawaai van stromende vloeistof, sprays, etc.

- De operationele principes van het product omvatten vloeistoffen en gassen >>> Dit is normaal en houdt geen defect in.

Er komt een windgeluid voort uit het product.

- Het product gebruikt een ventilator voor de koelprocedure. Dit is normaal en houdt geen defect in.

Er is condensatie op de interne wanden van het product.

- Warme of vochtige weersomstandigheden verhogen ijsvorming en condensatie. Dit is normaal en houdt geen defect in.

- De deuren werden vaak geopend of open gehouden voor lange perioden. >>> U mag de deur niet te vaak openen; als ze open staat, moet u de deur sluiten.

- De deur mag niet op een kier staan. >>> Sluit de deur volledig.

Er is condensatie aanwezig op de buitenzijde van het product of tussen de deuren.

- Het weer kan vochtig zijn. Dit is normaal in vochtige weersomstandigheden. >>> De condensatie zal verdwijnen naarmate de vochtigheidsgraad daalt.

De binnenzijde ruikt slecht.

- Het product wordt niet regelmatig gereinigd. >>> Maak de binnenzijde regelmatig schoon met een spons, warm water en koolzuurhoudend water.

- Sommige containers en verpakkingsmateriaal kunnen geurtjes afgeven. >>> Gebruik de containers en het verpakkingsmateriaal zonder geurtjes.

- De etenswaren werden in niet afgedekte containers geplaatst. >>> Bewaar de etenswaren in afgedekte containers. Micro-organismen kunnen zich verspreiden uit niet afgedekte etenswaren en onaangename geurtjes veroorzaken.

- Verwijder alle verstreken of bedorven etenswaren uit het product.

De deur sluit niet.

- De verpakkingen van etenswaren mogen de deur niet blokkeren. >>> Verplaats alle voorwerpen die de deur blokkeren.

- Het product staat niet recht op de vloer. >>> Pas de voetjes aan om het product in evenwicht te brengen.

- De grond is niet horizontaal of duurzaam. >>> Zorg ervoor dat de vloer horizontaal is en voldoende duurzaam om het product te kunnen dragen.

Het groentevak is geblokkeerd.

- De etenswaren kunnen in contact komen met de bovenste sectie van de lade. >>> Herschik de etenswaren in de lade.

Als Het Oppervlak Van Het Product Heet Is

- Tijdens de werking kunnen tussen de twee deuren, de zijpanelen en de achterste grill hoge temperaturen worden waargenomen. Dit is normaal en behoeft geen serviceonderhoud! Wees voorzichtig bij het aanraken van deze zones.



WAARSCHUWING: Als het probleem aanhoudt nadat u de instructies in deze sectie hebt gevolgd, kunt u contact opnemen met uw verkoper of een Geautoriseerde Dienst. Probeer het product niet te repareren.

DISCLAIMER / WAARSCHUWING

Sommige (eenvoudige) defecten kunnen correct worden behandeld door de eindgebruiker zonder dat dit aanleiding geeft tot veiligheidsproblemen of een onveilig gebruik, op voorwaarde dat ze worden uitgevoerd binnen de limieten en in overeenstemming met de volgende instructies (zie het hoofdstuk "Zelf-reparatie").

Om die reden, tenzij anderzijds toegelaten in het onderstaande hoofdstuk "Zelf-reparatie", moeten reparaties worden uitgevoerd door geregistreerde professionele monteurs om veiligheidsproblemen te voorkomen. Een geregistreerde professionele monteur is een professionele monteur die toegang heeft gekregen tot de instructies en de lijst met reserveonderdelen van dit product door de fabrikant, in overeenstemming met de methoden beschreven in wetsbesluiten in overeenstemming met Richtlijn 2009/125/EC.

Hoewel, de onderhouds- en reparatiewerken in het kader van de garantievoorwaarden mogen uitsluitend worden uitgevoerd door de gespecialiseerd vertegenwoordiger (m.a.w. geautoriseerde professionele monteurs) die u kunt bereiken via het telefoonnummer vermeld in de gebruikshandleiding/garantiekaart of via uw geautoriseerde verdeler. Om die reden zullen reparaties die worden uitgevoerd door professionele monteurs (die niet zijn geautoriseerd door Beko) de garantie nietig verklaren.

Zelf-reparatie

De eindgebruiker kan de volgende reserveonderdelen zelf repareren: deur handgrepen, deur scharnieren, laden, manden en deurpakkingen (een bijgewerkte lijst is ook beschikbaar op support.beko.com op 1 maart 2021).

Bovendien, om de veiligheid van het product te garanderen en het risico van ernstig letsel te voorkomen, moet de vermelde zelf-reparatie worden uitgevoerd in overeenstemming met de instructies in de handleiding voor zelf-reparatie of die beschikbaar is in support.beko.com. Uit veiligheidsoverwegingen moet u de stekker van het product loskoppelen voor u een zelf-reparatie probeert uit te voeren.

Reparaties en pogingen tot reparatie door eindgebruikers van onderdelen die niet zijn omvat in deze lijst en/of waarbij de instructies in de handleiding voor zelf-reparatie of die beschikbaar zijn in support.beko.com niet worden nageleefd, kunnen resulteren in veiligheidsproblemen die niet kunnen worden toegewezen aan Beko en deze zullen de garantie van het product nietig verklaren.

Om die reden raden wij ten stelligste af dat eindgebruikers op eigen houtje reparaties proberen uit te voeren die buiten de vermelde lijst van reserveonderdelen vallen en in dergelijke situaties beroep doen op een geautoriseerde professionele monteur of geregistreerde professionele monteurs. Dergelijke pogingen van eindgebruikers kunnen daarentegen veiligheidsproblemen en schade aan het product veroorzaken en resulteren in brand, overstromingen, elektrische schokken en ernstig persoonlijk letsel.

Als voorbeeld, maar niet beperkt tot, de volgende reparaties moeten worden uitgevoerd door geautoriseerde professionele servicemonteurs of geregistreerde professionele monteurs: compressor, koelcircuit, moederbord, omzetter bord, weergavebord, etc.

De fabrikant/verkoper kan niet aansprakelijk worden gesteld wanneer eindgebruikers de bovenstaande instructies niet naleven.

De beschikbaarheid van de reserveonderdelen van de koelkast die u hebt gekocht is 10 jaar. Tijdens deze periode zijn de originele reserveonderdelen beschikbaar voor de correcte werking van uw koelkast.

De minimale duur van de garantie van de koelkast die u hebt gekocht, is 24 maanden.

Dit product is uitgerust met een lichtbron van de "G"-energieklasse.

De lichtbron in dit product mag enkel worden vervangen door professionele reparateurs.