

Potřebný prostor v korpusu

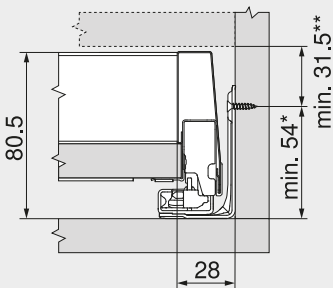

- \* +1 mm při instalaci korpusových lišt před smontováním korpusu
- \*\* Včetně seřízení sklonu 2 mm

Konstrukční rozměry – čelo – montáž vruty

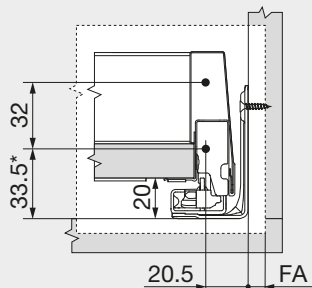

- FA Přesah čela
- \* +1 mm při instalaci korpusových lišt před smontováním korpusu

Vyvrátání otvorů – čelo – montáž INSERTA | EXPANDO-T

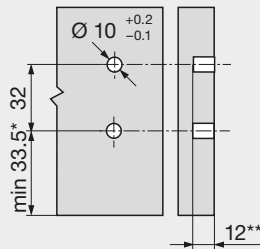

- \* +1 mm při instalaci korpusových lišt před smontováním korpusu
- \*\* Min. 6 mm pro EXPANDO T

Konstrukční rozměry – zadní stěna

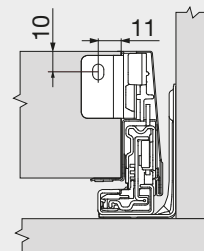

Pozice otvorů – korpusové lišty

Korpusová lišta 450 – 40 kg

Jmenovitá délka NL (mm)

400 | 450 | 500 | 550

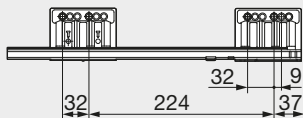

Přířez – síla dřevotřísky 16 mm

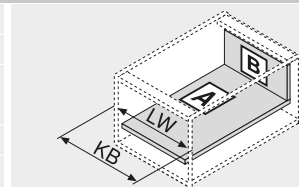

- KB Šířka korpusu
- LW Světlná šířka korpusu
- NL Jmenovitá délka

Vyvrátání otvorů – dno zásuvky

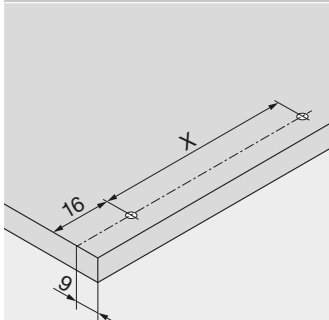

NL (mm) X (mm)  
400 | 450 | 500 | 550 256

V případě použití vrutů s talířovou hlavou je možné předvrtání  
NL Jmenovitá délka