

Kurzgebrauchsanweisung Kaffeevollautomat



Diese Kurzgebrauchsanweisung ersetzt nicht die Gebrauchsanweisung. Es ist notwendig, sich mit der Handhabung des Kaffeevollautomaten vertraut zu machen. Lesen Sie deshalb die Gebrauchsanweisung aufmerksam, und beachten Sie die Sicherheitshinweise und Warnungen.

Einstellungen

Einstellungen ändern

- Berühren Sie die Taste ⏪.
- Wählen Sie Einstellungen ▾.
- Wählen Sie den Menüpunkt und ändern Sie die Einstellung wie gewünscht.
- Berühren Sie OK, um die Einstellung zu speichern.
- **Tipp:** Berühren Sie die Taste ⏩, um in die nächsthöhere Menüebene zu gelangen.

Menüpunkt	mögliche Einstellungen	Anmerkungen
Sprache	deutsch, weitere Sprachen Land	Sie finden Sprache leicht über das Symbol ▾ wieder, wenn Sie versehentlich eine falsche Sprache eingestellt haben.
Tageszeit	Anzeige (aus / ein / Nachtabschaltung) Zeitformat (12 h / 24 h)	Je nachdem, welche Anzeigeoption Sie auswählen, verbraucht der Kaffeevollautomat mehr Energie.
Datum		
Timer	Timer 1 (einschalten um, ausschalten um, abschalten nach) Timer 2 (einschalten um, ausschalten um) TeaTimer (ein / aus) Timer Entkalkung	Für einschalten um und ausschalten um müssen der Timer aktiviert und mindestens ein Wochentag zugeordnet sein.
Expertenmodus	ein / aus	
Ecomodus	ein / aus	
Beleuchtung	Helligkeit (Gerät eingeschaltet oder ausgeschaltet) Abschalten nach	
Bohnsorten	Sorte A, B und C (Name ändern, Zuordnung ändern)	
Info		
Inbetriebnahmesperre	ein / aus	Wenn die Inbetriebnahmesperre eingeschaltet ist, wird der Timer einschalten um deaktiviert.
Wasserhärte	weich, mittel, hart, sehr hart	
Helligkeit		
Lautstärke	Signaltöne /Tastentöne	
Tassenheizung	ein / aus	
Auslaufverstellung	ein / aus	Sie können den Zentralauslauf nicht manuell in der Höhe verstellen.
Miele@home	Einrichten	Wenn der Kaffeevollautomat mit einem WLAN-Netzwerk verbunden und in der Miele@mobile App angemeldet ist, können Sie weitere Funktionen nutzen (siehe Gebrauchsanweisung).
Service	Ausdampfen Messeschaltung	Die Funktion „Ausdampfen“ entfernt das Wasser aus dem System, wenn Sie den Kaffeevollautomaten über einen längeren Zeitraum nicht benutzen oder transportieren. Die Messeschaltung ist für Präsentationszwecke im Handel gedacht. Für den privaten Gebrauch benötigen Sie diese Funktion nicht.
Werkeinstellungen	Geräteinstellungen Netzwerkkonfiguration	Sprache, Tageszeit, Datum, Anzahl der Getränkebezüge und Profile werden nicht zurückgesetzt.

BESONDERE BEDIENHINWEISE

Expertenmodus

Im Expertenmodus können Sie während der Getränkezubereitung die Getränkemenge verändern. Dafür muss der Expertenmodus eingeschaltet sein (Einstellungen ▾ | Expertenmodus).

Die Getränkemenge lässt sich nur während der einzelnen Zubereitungsphasen verändern.

Die Einstellung wird **nicht** gespeichert und gilt nur für die aktuelle Zubereitung.

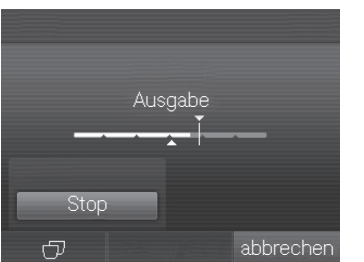

- Berühren Sie den Balken und verschieben Sie den Regler (kleines Dreieck) wie gewünscht.

Besondere Bedienungshinweise

Bohnsystem

Sie können unter Einstellungen ▾ | Bohnensorten die Namen der Bohnensorten ändern und/oder die Bohnensorten neu zuordnen.

Wenn Sie keine Bohnensorte zuordnen, wird bei der Getränkezubereitung abgefragt, welche Bohnensorte Sie für das Kaffeegetränk verwenden möchten.

Bohnsorte umbenennen

Die 3 Bohnenbehälter werden wie folgt im Display dargestellt und voreingestellt benannt.

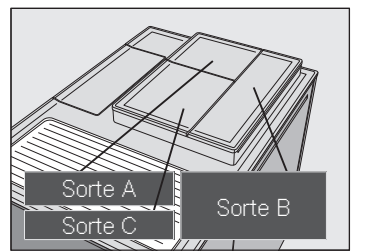

Wenn Sie zwei oder alle Bohnenbehälter gleich benennen (weil Sie nur eine Bohnensorte verwenden), achten Sie auf eine exakt gleiche Schreibweise.

- Wählen Sie Name ändern.
- Geben Sie den gewünschten Namen (max. 8 Zeichen) ein und berühren Sie Speichern.

Bohnsorten zuordnen

Wenn Sie ein oder mehrere Profile angelegt und mindestens 1 Kaffeegetränk gespeichert haben, wählen Sie zunächst das Profil.

- Verändern Sie die Zuordnung nach Ihren Wünschen und berühren Sie OK.

Tipp: Wenn Sie alle berühren, sind alle Kaffeegetränke markiert und Sie können die nicht gewünschten abwählen.

Getränkemenge

Sie können die Mahlmenge, die Brühtemperatur und das Vorbrühen für jedes Kaffeegetränk individuell einstellen.

- Wählen Sie mit dem Pfeil > bearbeiten im Getränkemenü.
- Wählen Sie Getränk ändern und danach das Getränk.
- Berühren Sie Getränkparameter.
- Wählen Sie Mahlmenge, Brühtemperatur, Vorbrühen oder Bohnensorte.
- Wählen Sie die gewünschte Einstellung und berühren Sie OK.
- Berühren Sie erneut OK, um die geänderten Einstellungen zu speichern.

Profil erstellen

Wenn Sie bereits ein Profil erstellt haben, können Sie unter Bearbeiten aus den folgenden Möglichkeiten wählen:

- Name ändern
- Profil löschen
- Profil wechseln

Getränke in einem Profil erstellen und bearbeiten

- Berühren Sie Getränk erstellen und wählen Sie ein Getränk.
- Ändern Sie wie gewünscht die Getränkparameter und Getränkmenge.
- Geben Sie einen Namen für das neu erstellte Getränk ein (max. 8 Zeichen) und berühren Sie Speichern.

Wenn Sie bereits ein Getränk erstellt haben, können Sie unter Getränk bearbeiten aus den folgenden Möglichkeiten wählen:

- Getränk ändern (Getränkmenge, Getränkparameter und Namen)
- Getränk löschen

Reinigung und Pflege

Zentralauslauf reinigen

Wenn der Zentralauslauf in der obersten Position steht, können Sie die Teile nicht entnehmen. Dafür muss der Zentralauslauf in die Pflegeposition fahren.

- Berühren Sie für 3 Sekunden die Taste ⏪.

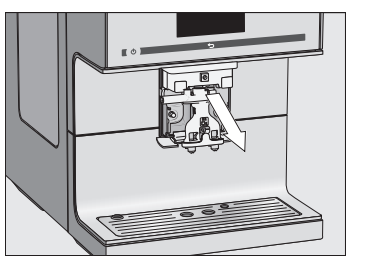

- Nehmen Sie die Edelstahlabdeckung nach vorn ab und ziehen Sie die Auslaufeinheit ab.

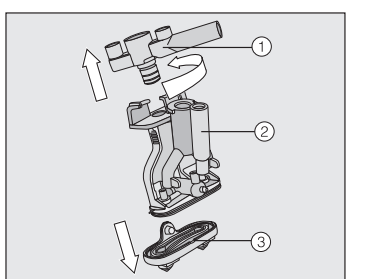

- Drehen Sie das obere Teil mit der Aufnahme für die Milchleitung ① und ziehen Sie es ab. Ziehen Sie auch das Y-Stück ② ab. Lösen Sie die Auslaufdüsen ③.

- Reinigen Sie alle Teile gründlich. Die Fläche am Zentralauslauf reinigen Sie mit einem feuchten Schwammtuch.
- Setzen Sie die Auslaufeinheit wieder zusammen.

- Schieben Sie die Auslaufeinheit wieder in den Zentralauslauf und setzen Sie die Edelstahlabdeckung auf.

- Berühren Sie OK.

Brüheinheit entfetten

Sie benötigen 1 Miele Reinigungstablette zum Entfetten der Brüheinheit. Der Vorgang dauert ca. 12 Minuten.

Im Display erscheint die Meldung Brüheinheit entfetten.

- Berühren Sie OK.
- Befolgen Sie die Anweisungen im Display.

Reinigen Sie die Brüheinheit ausschließlich **von Hand** mit warmem Wasser **ohne Reinigungsmittel**.

- Öffnen Sie die Gerätetür.
- Entriegeln Sie die Brüheinheit: Halten Sie die Taste unten am Griff der Brüheinheit gedrückt und drehen Sie dabei den Griff nach links.
- Ziehen Sie die Brüheinheit aus dem Kaffeevollautomaten.

Wenn Sie die Brüheinheit herausgezogen haben, verändern Sie nicht die Position des Griffs an der Brüheinheit.

- Reinigen Sie die Brüheinheit **von Hand** unter fließendem warmem Wasser.

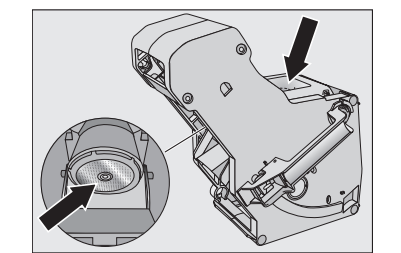

- Reiben Sie die Kaffeereste von den Sieben ab (Pfeile).

- Trocknen Sie den Trichter der Brüheinheit.

- Reinigen Sie den Innenraum des Kaffeevollautomaten sorgfältig.

Im Display erscheint: Brüheinheit mit eingeworfener Tablette einsetzen.

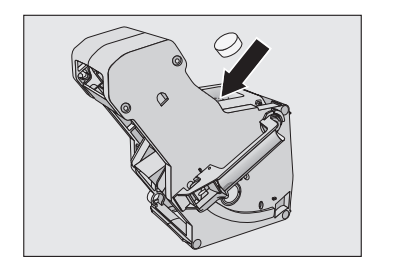

- Schieben Sie die Brüheinheit in den Kaffeevollautomaten.
- Verriegeln Sie die Brüheinheit: Halten Sie die Taste unten am Griff der Brüheinheit gedrückt und drehen Sie dabei den Griff nach rechts.
- Schließen Sie die Gerätetür.
- Befolgen Sie die weiteren Anweisungen im Display.

Nach dem Spülen ist der Reinigungsvorgang beendet.

Pflegeprogramm „Gerät entkalken“

Beschädigungsgefahr durch Spritzer der Entkalkungslösung.

Empfindliche Oberflächen und/oder Naturfußböden können beschädigt werden.

Entfernen Sie eventuelle Spritzer beim Entkalken sofort.

Sie benötigen 1 Entkalkungstablette zum Entkalken. Der Vorgang dauert ca. 12 Minuten.

Im Display erscheint die Meldung Gerät entkalken.

- Berühren Sie OK.

Das Pflegeprogramm wird gestartet.

- Befolgen Sie die Anweisungen im Display.

REINIGUNG UND PFLEGE

Bedienprinzip

Touchdisplay



Auswählen / Menü aufrufen	■ Berühren Sie mit dem Finger einmal das gewünschte Feld.
Blättern	■ Berühren Sie mit dem Finger die Pfeile < und >, um nach links oder rechts zu blättern.
Menüebene verlassen	■ Berühren Sie die Taste ↵. Alle Eingaben, die Sie bis dahin getätigt und nicht mit OK bestätigt haben, werden nicht gespeichert.
Zahlen eingeben	Sie geben Zahlen über den Ziffernblock ein. ■ Berühren Sie die gewünschten Ziffern. Sobald Sie einen gültigen Wert eingegeben haben, färbt sich das Feld OK grün. ■ Mit dem Pfeil ⇐ löschen Sie die zuletzt eingegebene Ziffer. ■ Berühren Sie OK.
Buchstaben eingeben	Sie geben Namen über eine Tastatur ein. Wählen Sie kurze, prägnante Namen. ■ Berühren Sie die gewünschten Buchstaben oder Zeichen. ■ Berühren Sie Speichern.

Übersicht der Getränke

Kaffegetränke

- **Ristretto** ist ein konzentrierter, kräftiger Espresso. Die gleiche Menge Kaffeepulver wie bei einem Espresso wird mit sehr wenig Wasser zubereitet.
- **Espresso** ☐ ist ein starker, aromatischer Kaffee mit einer dichten, haselnussbraunen Schaumschicht – der Crema.
- **Kaffee** ☐ unterscheidet sich vom Espresso durch die höhere Wassermenge und eine andere Röstung der Kaffeebohnen.
- **Kaffee lang** ist ein Kaffee mit deutlich mehr Wasser.
- **Long black** wird aus Heißwasser und zwei Portionen Espresso zubereitet.
- **Caffè Americano** besteht zu gleichen Teilen aus Espresso und Heißwasser. Zuerst wird der Espresso zubereitet, danach wird Heißwasser in die Tasse gefüllt.

Kaffegetränke mit Milch

- **Cappuccino** ☐ besteht aus etwa zwei Dritteln Milchschaum und einem Drittel Espresso.
- **Latte macchiato** ☐ besteht aus je einem Drittel heißer Milch, Milchschaum und Espresso.
- **Caffè Latte** wird aus Kaffee und heißer Milch zubereitet.
- **Cappuccino italiano** hat die gleichen Anteile Milchschaum und Espresso wie ein Cappuccino. Allerdings wird zuerst der Espresso und danach der Milchschaum zubereitet.
- **Espresso macchiato** ist ein Espresso mit einer kleinen Milchschaumhaube.
- **Flat white** ist ein großer Cappuccino: Viel Espresso mit reichlich Milchschaum.
- **Café au lait** ist Espresso mit etwas heißer Milch.

Tee

(Heißwasser in der jeweils optimalen Temperatur)

- Grüner Tee
- Kräuter-Tee
- Früchte-Tee
- Schwarzer Tee

Sonstige Getränke

- Heiße Milch
- Milchschaum
- Heißwasser

Funktion Kaffeekanne

(3 bis 8 Tassen wählbar)

Beschreibung

- Ein-/Aus-Taste ①
- Taste „Zurück“ ⇐
- Touchdisplay
- Tassenheizung
- Wassertank
- Bohnensystem mit 3 Bohnenbehältern
- Parkposition der Milchleitung
- Mahlgradverstellung
- Pulverschublade mit Kaffeeöffel
- Brüheinheit
- höhenverstellbarer Zentralauslauf mit Beleuchtung und Heißwasserauslauf
- Abtropfschale mit Deckel und Satzbehälter
- untere Blende mit Abtropfblech

- Abdeckung
- Halter der Entkalkungskartusche
- Adapter
- Miele Entkalkungskartusche
- Milchbehälter
- Milchlanze
- Milchleitung

Informationen zur Automatischen Entkalkung finden Sie im Kapitel „Automatische Entkalkung“ in der Gebrauchsanweisung.

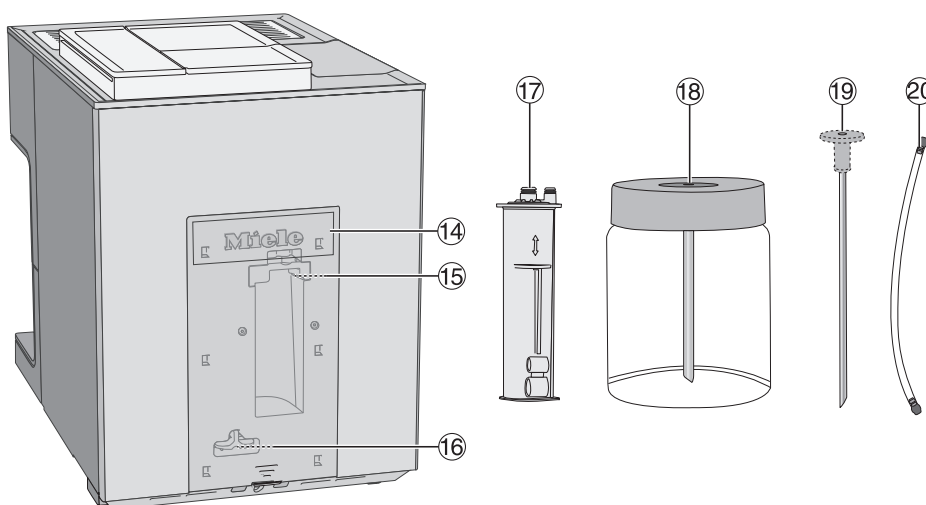
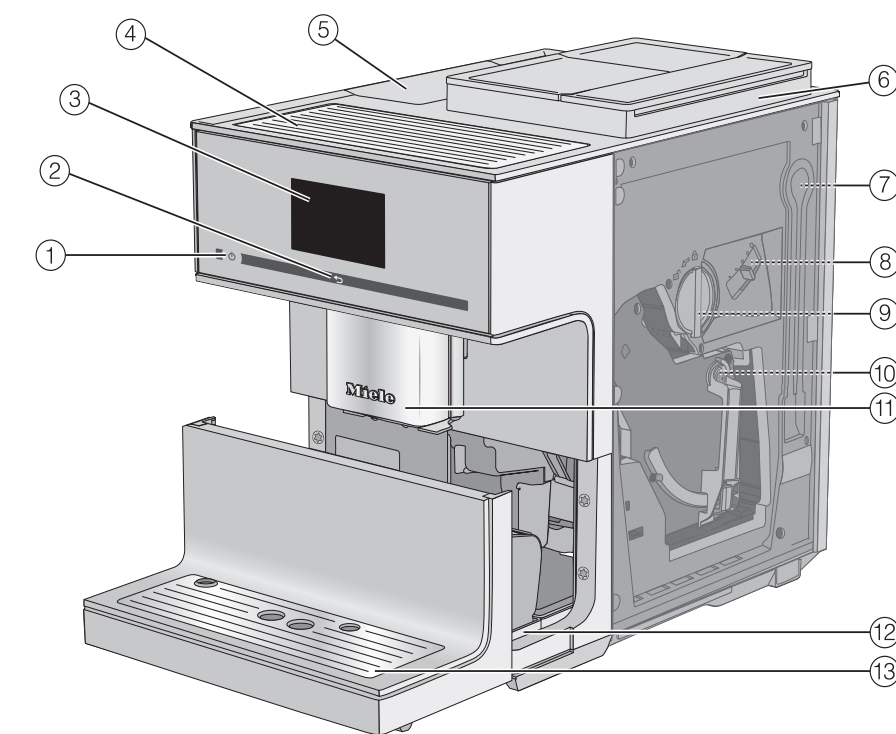

Vorbereiten

Wassertank füllen

Wechseln Sie täglich das Wasser im Wassertank.

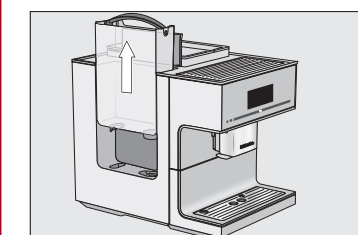

- Füllen Sie kaltes, frisches Trinkwasser bis zur Markierung „max.“ in den Wassertank.

Bohnenbehälter füllen

Füllen Sie ausschließlich geröstete Kaffeebohnen in die Bohnenbehälter.

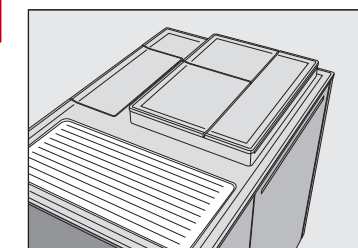

- Füllen Sie Kaffeebohnen in den Bohnenbehälter.

Tipp: Öffnen Sie jeweils nur einen Deckel des Bohnensystems, um die Bohnenbehälter sortenrein zu befüllen.

Getränke zubereiten

Ein Getränk zubereiten



- Stellen Sie eine Tasse unter den Zentralauslauf.
- Wählen Sie ein Getränk.
Die Symbole im Getränkemenü bedeuten:
☐ Espresso
☐ Kaffee
☐ Cappuccino
☐ Latte macchiato

Zubereitung abbrechen

- Berühren Sie Stop oder Abbrechen.

DoubleShot

Für ein besonders kräftiges, aromatisches Kaffegetränk können Sie die Funktion DoubleShot wählen. Dabei werden nach der Hälfte des Brühvorgangs erneut Kaffeebohnen gemahlen und gebrüht.



- Berühren Sie DoubleShot bei der Zubereitung eines Kaffegetränks.

Zwei Portionen zubereiten

Um zwei Tassen gleichzeitig zu füllen:

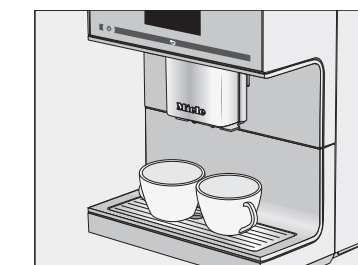

- Stellen Sie je eine Tasse unter eine Auslaufdüse des Zentralauslaufs.
- Berühren Sie ☐.
- Wählen Sie das Getränk.

Milchzubereitung

Um qualitativ guten Milchschaum zuzubereiten, verwenden Sie kalte Milch (< 10 °C).

Das Verbindungsstück ist einmal im Lieferumfang enthalten und wird entweder an die Milchlanze oder in den Deckel des Milchbehälters gesteckt.

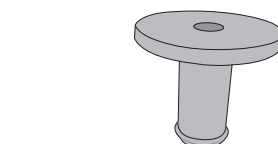

Tipp: Um die Milchleitung leichter in die Aufnahme am Zentralauslauf einzustecken, können Sie den Zentralauslauf in die Pflegeposition fahren.

- Berühren Sie für 3 Sekunden die Taste ⇐.

Milchlanze vorbereiten

Mit der Milchlanze können Sie Milch direkt aus Milchkartons oder anderen Verkaufsverpackungen zubereiten.

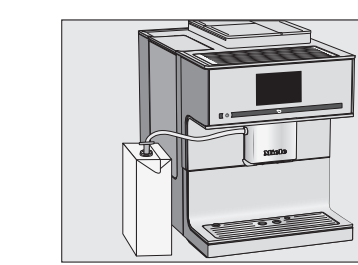

- Tauchen Sie die Milchlanze in die Milch. Stellen Sie den Milchkarton neben den Kaffeevollautomaten.
- Verbinden Sie den Zentralauslauf und die Milchlanze mit der Milchleitung.

Milchbehälter vorbereiten

- Füllen Sie den Milchbehälter bis max. 2 cm unter den Rand mit Milch.

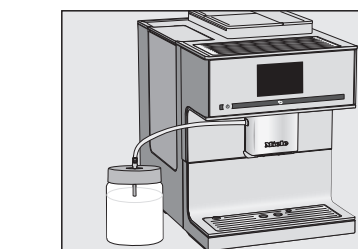

- Stellen Sie den Milchbehälter neben den Kaffeevollautomaten.
- Verbinden Sie den Zentralauslauf und den Milchbehälter mit der Milchleitung.

Tee zubereiten

Heißwasser wird in der optimalen Temperatur für die Teesorten **Grüner Tee, Kräuter-Tee, Früchte-Tee** und **Schwarzer Tee** zubereitet.

- Legen Sie den vorbereiteten Teefilter oder den Teebeutel in die Teetasse.

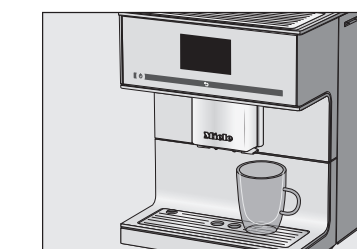

- Stellen Sie die Teetasse unter den Heißwasserauslauf.
- Wählen Sie die Teesorte im Display. Heißes Wasser läuft in die Teetasse.
- Nach der gewünschten Ziehzeit entfernen Sie den Teefilter oder den Teebeutel.

Tipp: Der TeaTimer ist ein Kurzzeitwecker für die Ziehzeit.



Berühren Sie TeaTimer und wählen Sie die gewünschte Ziehzeit. Bestätigen Sie mit OK. (Teatimer muss unter Einstellungen | Timer | TeaTimer eingeschaltet sein.)

Reinigung und Pflege

Beachten Sie die ausführlichen Informationen zur Reinigung und Pflege in der Gebrauchsanweisung. Reinigen Sie den Kaffeevollautomaten täglich nach der Benutzung.

Empfohlenes Reinigungsintervall	Was muss ich reinigen / pflegen?
täglich (am Ende des Tages)	– Wassertank – Milchbehälter / Milchlanze – Satzbehälter – Abtropfschale und Abtropfblech – Tassenrandsensor
1 x wöchentlich (öfter bei starker Verschmutzung)	– Zentralauslauf – Brüheinheit – Innenraum unter der Brüheinheit und der Abtropfschale – Gehäuse
1 x monatlich	– Bohnenbehälter – Pulverschacht und Pulverschublade – Wassertanksieb (oder bei Bedarf)
nach Aufforderung	– Milchleitung reinigen – Brüheinheit entfetten (mit den Reinigungstabletten) – Gerät entkalken (mit den Entkalkungstabletten)

Von Hand oder im Geschirrspüler reinigen

ausschließlich von Hand:

- Edelstahlabdeckung des Zentralauslaufs
- Tassenrandsensor
- Brüheinheit
- Deckel der Bohnenbehälter
- untere Blende

spülmaschinengeeignet:

- Abtropfschale und Deckel
- Abtropfblech
- Satzbehälter
- Wassertank
- Zentralauslauf (ohne Edelstahlabdeckung)
- Pulverschublade
- Milchbehälter / Milchlanze