

↗ DOMETIC

REFRIGERATION

HIPRO CARE

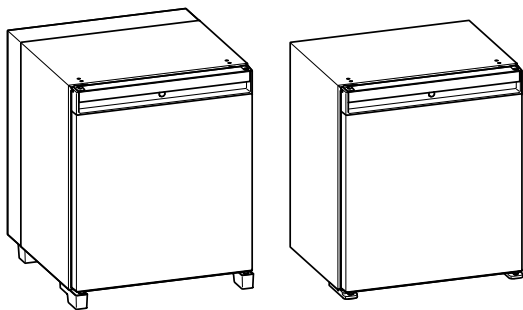

A30, A40, C60

| | | | | | |
|-----------|--|----|-----------|---|-----|
| EN | Mini fridge Short Operating Manual..... | 4 | CS | Mini fridge Stručný návod k obsluze..... | 88 |
| DE | Mini-Kühlschrank Kurzbedienungsanleitung..... | 10 | HU | Mini hűtő Rövid használati útmutató..... | 94 |
| FR | Mini réfrigérateur Guide rapide..... | 16 | HR | Mini hladnjak Kratke upute za rukovanje..... | 100 |
| ES | Mininevera Guía rápida..... | 22 | TR | Mini buzdolabi Kısa Kullanım Kılavuzu..... | 106 |
| PT | Minifrigorífico Manual do utilizador resumido..... | 28 | SL | Mini hladilnik Kratka navodila za uporabo..... | 112 |
| IT | Mini frigorifero Manuale dell'utente breve..... | 34 | RO | Mini frigider Manual scurt de utilizare..... | 118 |
| NL | Minikoelkast Korte gebruikershandleiding..... | 40 | BG | Мини хладилник Кратко ръководство за работа..... | 124 |
| DA | Minikøleskab Lynvejledning..... | 46 | ET | Minikülmik Lühike kasutusjuhend..... | 130 |
| SV | Minikyl Kortfattad användarhandbok..... | 52 | EL | Μίνι ψυγείο Συνοπτικό εγχειρίδιο χρήσης..... | 136 |
| NO | Mini Fridge Hurtigveiledning..... | 58 | LT | Mini šaldytuvas Trumpas naudojimo vadovas..... | 142 |
| FI | Pienoisjäähkaappi Pikaopas..... | 64 | LV | Mini ledusskapis Īsa lietošanas rokasgrāmata..... | 148 |
| RU | Мини-холодильник Краткая инструкция по эксплуатации..... | 70 | UK | Мініхолодильник короткий посібник з експлуатації..... | 154 |
| PL | Minilodówka Krótka instrukcja obsługi..... | 76 | KA | მინი-მაცივარი ეცსაპლუტაციის მოკლე სახელმძღვანელო..... | 160 |
| SK | Mini chladnička Stručný návod..... | 82 | AR | ثلاجة صغيرة دليل التشغيل الموجز..... | 167 |

Copyright

© 2023 Dometic Group. The visual appearance of the contents of this manual is protected by copyright and design law. The underlying technical design and the products contained herein may be protected by design, patent or be patent pending. The trademarks mentioned in this manual belong to Dometic Sweden AB. All rights are reserved.

List of Figures

1 MODELS

A30SBI

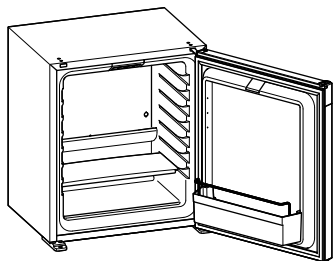

A30SFS

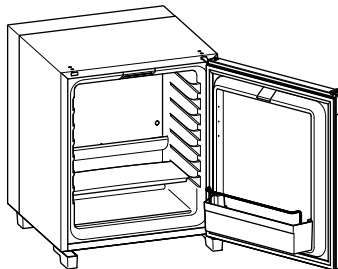

A40SBI

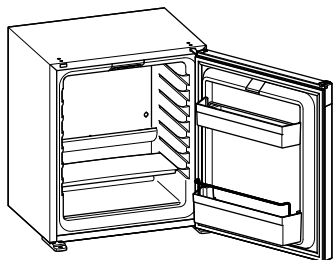

A40SFS

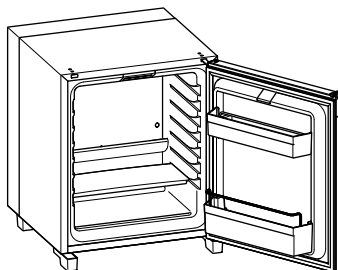

C60SBI

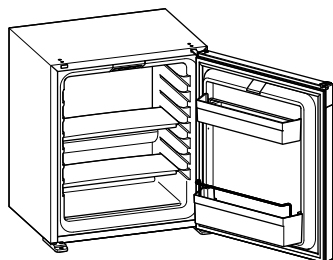

C60SFS

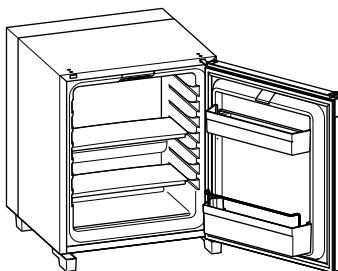

2 SWITCHING ON

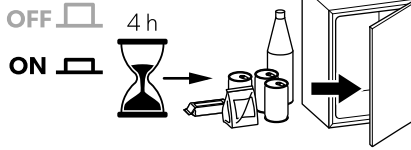
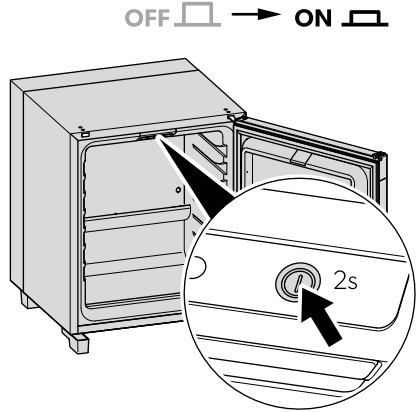
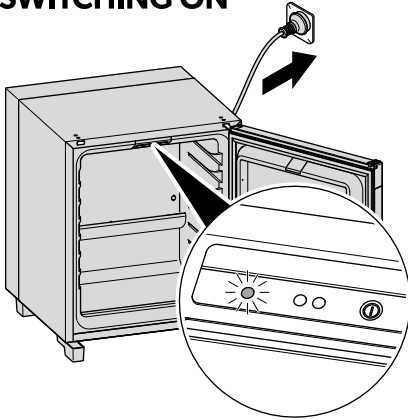

3 TEMPERATURE SETTING

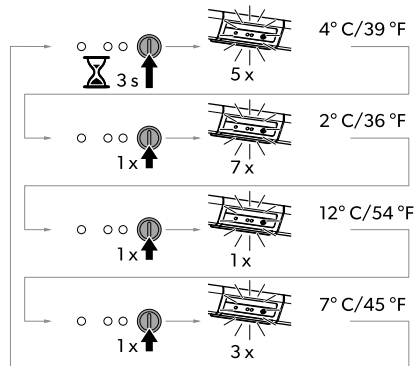
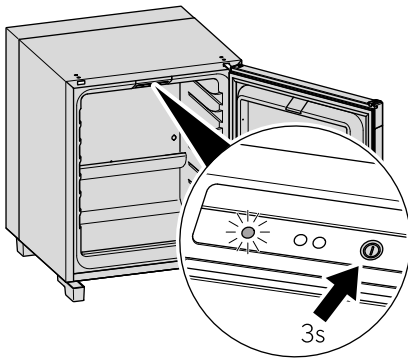

4 SILENT MODE

C60

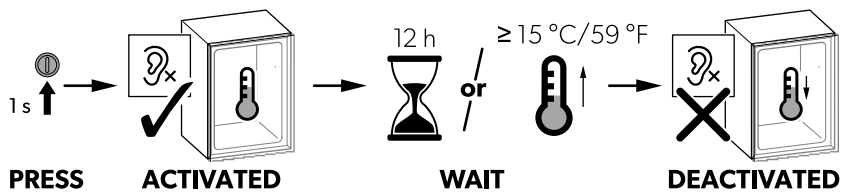
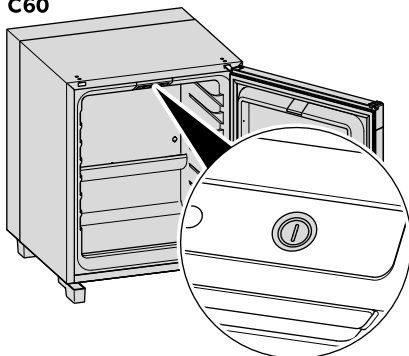
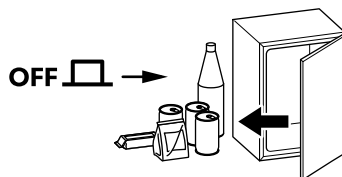
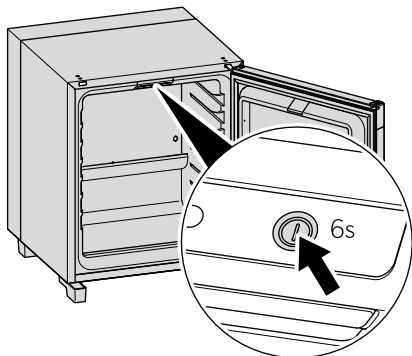
**5 SWITCHING OFF**

English

1 Important notes

Please read these instructions carefully and follow all instructions, guidelines, and warnings included in this product manual in order to ensure that you install, use, and maintain the product properly at all times. These instructions **MUST** stay with this product.

By using the product, you hereby confirm that you have read all instructions, guidelines, and warnings carefully and that you understand and agree to abide by the terms and conditions as set forth herein. You agree to use this product only for the intended purpose and application and in accordance with the instructions, guidelines, and warnings as set forth in this product manual as well as in accordance with all applicable laws and regulations. A failure to read and follow the instructions and warnings set forth herein may result in an injury to yourself and others, damage to your product or damage to other property in the vicinity. This product manual, including the instructions, guidelines, and warnings, and related documentation, may be subject to changes and updates. For up-to-date product information, please visit documents.dometic.com.

2 Explanation of symbols



DANGER!

Indicates a hazardous situation that, if not avoided, will result in death or serious injury.



WARNING!

Indicates a hazardous situation that, if not avoided, could result in death or serious injury.



CAUTION!

Indicates a hazardous situation that, if not avoided, could result in minor or moderate injury.



NOTICE!

Indicates a situation that, if not avoided, can result in property damage.



Note Supplementary information for operating the product.

3 Safety instructions

General safety



WARNING! Electrocuting hazard

- Ensure that the mini fridge has been installed by a qualified technician in accordance with the Dometic installation manual.
- Do not operate the mini fridge if it is visibly damaged.
- If this mini fridge's power cable is damaged, it must be replaced by the manufacturer, a service agent or a similarly qualified person in order to prevent safety hazards.
- This mini fridge may only be repaired by qualified personnel. Inadequate repairs may cause serious hazards.

- When positioning the mini fridge, ensure the supply cord is not trapped or damaged.
- Do not locate multiple portable socket-outlets or portable power supplies at the rear of the device.
- Plug the device to sockets that ensure proper connection especially when the device needs to be grounded.



WARNING! Fire hazard

- The refrigerant in the refrigerant circuit is highly flammable and in the event of a leakage combustible gases could build up if the appliance is in a small room. In the event of any damage to the refrigerant circuit:
 - Keep naked flames and potential ignition sources away from the mini fridge.
 - Ventilate the room well.
 - Switch off the mini fridge.
- **For mini fridges with R600a refrigerant:**
 - The refrigeration circuit contains a small quantity of an environmentally friendly but flammable refrigerant. It does not damage the ozone layer and does not increase the greenhouse effect. Any leaking refrigerant may ignite.
 - Do not use or store the mini fridge in confined spaces with none or minimal air flow.
 - Keep the installation recess for the mini fridge free of any electrical components and light sources which during normal or abnormal operation produce sparks or arcs (i.e. relays or fuse boxes).
- Keep the ventilation openings on the device housing or in installations free of obstructions.
- Do not use any mechanical objects or other means to speed up the defrosting process, other than those recommended by the manufacturer.
- Do not open or damage the refrigerant circuit.
- Do not use electrical devices inside the mini fridge unless they are recommended by the manufacturer for that purpose.



WARNING! Explosion hazard

Do not store any explosive substances, such as spray cans with propellants, in the mini fridge.



WARNING! Health hazard

- **For versions with absorption cooling:** Never open the absorber unit. It is under high pressure and can cause injury if it is opened.
- This device can be used by children aged from 8 years and above and persons with reduced physical, sensory or mental capabilities or lack of experience and knowledge if they have been given supervision or instruction concerning use of the device in a safe way and understand the hazards involved.
- Children must be supervised to ensure that they do not play with the mini fridge.
- Cleaning and user maintenance may not be carried out by unsupervised children.
- Children aged from 3 to 8 years are allowed to load and unload the mini fridge.



CAUTION! Risk of crushing

Do not put your fingers into the hinge.



CAUTION! Health hazard

Foodstuff may only be stored in its original packaging or in suitable containers.



NOTICE! Damage hazard

- Check that the voltage specification on the data plate is the same as that of the power supply.
- Only use the cable supplied to connect the mini fridge to the AC mains.
- Never pull the plug out of the socket by the connection cable.
- Insufficient air flow results in a shortened lifespan and a reduced cooling performance. Observe the minimum spacings when installing the mini fridge to furniture (refer to the installation manual).
- The insulation of the cooling device contains flammable cyclopentane and requires special disposal procedures. Deliver the cooling device at the end of its life-cycle to an appropriate recycling center.
- Keep the condensate drain clean at all times.
- Only carry the mini fridge upright.

Operating the device safely



DANGER! Electrocutation hazard

Do not touch exposed cables with your bare hands.



CAUTION! Electrocutation hazard

Before starting the mini fridge, ensure that the power supply line and the plug are dry.



CAUTION! Health hazard

- Ensure only to put items in the mini fridge which may be chilled at the selected temperature.
- Food may only be stored in its original packaging or in suitable containers.
- Opening the door for long periods can cause significant increase of the temperature in the compartments of the mini fridge.
- Clean regularly surfaces that can come in contact with food and accessible drainage systems.
- Store raw meat and fish in suitable containers in the mini fridge, so that it is not in contact with and cannot drip onto other food.
- If the mini fridge is left empty for long periods:
 - Switch off the mini fridge.
 - Defrost the mini fridge.
 - Clean and dry the mini fridge.
 - Leave the door open to prevent mold developing within the mini fridge.



NOTICE! Damage hazard

- Do not place the mini fridge near naked flames or other heat sources (heaters, direct sunlight, gas ovens etc.).
- Ensure that the ventilation vents are not covered.
- Never immerse the mini fridge in water.
- Protect the mini fridge and the cable against heat and moisture.
- Ensure that foodstuffs do not touch the walls of the cooling area.

4 Related documents



Find the detailed operating manual online at qr.dometic.com/beDMEc.

5 Intended use

The refrigeration appliance (also referred to as mini fridge) is intended for cooling and storing beverages and food in closed containers, and fresh foods.

The mini fridge is designed to be used in household and similar applications such as:

- Staff kitchens in stores, offices and other working environments
- Farmhouses
- Hotels, motels and other residential type environments
- Bed and breakfast type environments
- Catering and similar non-retail applications

The mini fridge is **not** designed for installation in caravans or motor homes.

The mini fridge is suitable either as a built-in appliance or as a freestanding refrigeration appliance. Refer to the installation instructions.

The mini fridge is **not** suitable for

- Storage of corrosive, caustic or solvent-containing substances
- Storage of medicine
- Deep-freezing of foodstuff

This product is only suitable for the intended purpose and application in accordance with these instructions.

This manual provides information that is necessary for proper installation and/or operation of the product. Poor installation and/or improper operating or maintenance will result in unsatisfactory performance and a possible failure.





The manufacturer accepts no liability for any injury or damage to the product resulting from:

- Incorrect assembly or connection, including excess voltage
- Incorrect maintenance or use of spare parts other than original spare parts provided by the manufacturer
- Alterations to the product without express permission from the manufacturer
- Use for purposes other than those described in this manual

Dometic reserves the right to change product appearance and product specifications.

6 Operation

Proceed as shown:

- > Overview of the models available: Fig. **1**
 **Fig. 1 on page 1**
- > Switching on: Fig. **2**
 **Fig. 2 on page 2**
- > Setting the temperature: Fig. **3**
 **Fig. 3 on page 2**
- > Setting the silent mode (standby) (C60SBI, C60SFS only): Fig. **4**
 **Fig. 4 on page 3**
- > Switching off: Fig. **5**
 **Fig. 5 on page 3**

7 Cleaning and maintenance



WARNING! Electrocuting hazard

Always disconnect the device from the mains before cleaning and maintenance.



NOTICE! Damage hazard

- Do not use abrasive cleaning agents or hard objects during cleaning as these can damage the device.
- Never use hard or sharp tools to remove ice or to free frozen objects on the device.
- Do not use any mechanical tools or any other tools to speed up the defrosting process.
- The light source can only be replaced by the manufacturer, a service agent or similarly qualified person to avoid hazard.

- > Clean the device regularly and as soon as it becomes dirty with a damp cloth.
- > Wipe the device dry with a cloth after cleaning.
- > Check the condensate drain regularly.
Clean the condensate drain when necessary. If it is blocked, the condensate collects on the bottom of the device.
- > **For absorber versions:** Use a brush or soft cloth annually to remove dust from the absorber unit.

8 Disposal



WARNING! Fire hazard

- The refrigerant is highly flammable. Do not open or damage the refrigerant circuit.
- The insulation of the device contains an insulating gas (see data plate). Do not damage the insulation.



Recycling packaging material: Place the packaging material in the appropriate recycling waste bins whenever possible.



Recycling products with non-replaceable batteries, rechargeable batteries or light sources:

- If the product contains any non-replaceable batteries, rechargeable batteries or light sources, you don't have to remove them before disposal.
- If you wish to finally dispose of the product, ask your local recycling center or specialist dealer for details about how to do this in accordance with the applicable disposal regulations.
- The product can be disposed free of charge.

Deutsch

1 Wichtige Hinweise

Lesen und befolgen Sie bitte alle Anweisungen, Richtlinien und Warnhinweise in diesem Produkthandbuch sorgfältig, um sicherzustellen, dass Sie das Produkt ordnungsgemäß installieren und stets ordnungsgemäß betreiben und warten. Diese Anleitung MUSS bei dem Produkt verbleiben.

Durch die Verwendung des Produktes bestätigen Sie hiermit, dass Sie alle Anweisungen, Richtlinien und Warnhinweise sorgfältig gelesen haben und dass Sie die hierin dargelegten Bestimmungen verstanden haben und ihnen zustimmen. Sie erklären sich damit einverstanden, dieses Produkt nur für den angegebenen Verwendungszweck und gemäß den Anweisungen, Richtlinien und Warnhinweisen dieses Produkthandbuchs sowie gemäß allen geltenden Gesetzen und Vorschriften zu verwenden. Eine Nichtbeachtung der hierin enthaltenen Anweisungen und Warnhinweise kann zu einer Verletzung Ihrer selbst und anderer Personen, zu Schäden an Ihrem Produkt oder zu Schäden an anderem Eigentum in der Umgebung führen. Dieses Produkthandbuch, einschließlich der Anweisungen, Richtlinien und Warnhinweise, sowie die zugehörige Dokumentation können Änderungen und Aktualisierungen unterliegen. Aktuelle Produktinformationen finden Sie unter documents.dometic.com.

2 Erklärung der Symbole



GEFAHR!

Kennzeichnet eine Gefahrensituation, die zum Tod oder schwerer Verletzung führt, wenn die jeweiligen Anweisungen nicht befolgt werden.



WARNUNG!

Kennzeichnet eine Gefahrensituation, die zum Tod oder schwerer Verletzung führen könnte, wenn die jeweiligen Anweisungen nicht befolgt werden.



VORSICHT!

Kennzeichnet eine Gefahrensituation, die zu geringer oder mittelschwerer Verletzung führen könnte, wenn die jeweiligen Anweisungen nicht befolgt werden.



ACHTUNG!

Kennzeichnet eine Situation, die zu Sachschäden führen kann, wenn die jeweiligen Anweisungen nicht befolgt werden.



Hinweis Ergänzende Informationen zur Bedienung des Produktes.

3 Sicherheitshinweise

Grundlegende Sicherheit



WARNUNG! Gefahr durch Stromschlag

- Stellen Sie sicher, dass der Mini-Kühlschrank von einem qualifizierten Techniker gemäß der Dometic Montageanleitung installiert wurde.
- Wenn der Mini-Kühlschrank sichtbare Beschädigungen aufweist, dürfen Sie ihn nicht in Betrieb nehmen.

- Wenn das Stromversorgungskabel des Mini-Kühlschranks beschädigt ist, muss es durch den Hersteller, einen Kundendienstmitarbeiter bzw. eine entsprechend ausgebildete Fachkraft ersetzt werden, um Gefahren zu verhindern.
- Reparaturen am Mini-Kühlschrank dürfen nur von Fachkräften durchgeführt werden. Durch unsachgemäße Reparaturen können erhebliche Gefahren entstehen.
- Achten Sie beim Aufstellen des Mini-Kühlschranks darauf, dass das Stromversorgungskabel nicht eingeklemmt oder beschädigt wird.
- Platzieren Sie keine Steckdosenleisten oder tragbare Stromversorgungen hinter dem Gerät.
- Schließen Sie das Gerät an eine Steckdose an, die einen geeigneten Anschluss sicherstellt, insbesondere wenn das Gerät geerdet werden muss.



WARNUNG! Brandgefahr

- Das Kältemittel im Kühlkreislauf ist leicht entflammbar. Wenn sich das Gerät in einem kleinen Raum befindet, können sich im Fall eines Lecks brennbare Gase ansammeln. Bei einer Beschädigung des Kühlkreislaufs:

Halten Sie offene Flammen und potenzielle Zündquellen vom Mini-Kühlschrank fern.

Lüften Sie den Raum gut.

Schalten Sie den Mini-Kühlschrank aus.

- **Mini-Kühlschränke mit Kältemittel R600a:**

Der Kühlkreislauf enthält eine kleine Menge an umweltfreundlichem, aber brennbarem Kältemittel. Das Kältemittel schädigt nicht die Ozonschicht und trägt auch nicht zum Treibhauseffekt bei. Austretendes Kältemittel kann sich entzünden.

Verwenden oder lagern Sie den Mini-Kühlschrank nicht in geschlossenen Räumen ohne oder mit nur geringer Belüftung.

Halten Sie die Einbaunische für den Mini-Kühlschrank frei von elektrischen Bauteilen und Lichtquellen, die bei normalem oder abnormalem Gebrauch Funken oder Lichtbögen erzeugen können (d. h. Relais oder Sicherungskästen).

- Halten Sie die Lüftungsöffnungen am Gerätegehäuse oder in Einbaukonstruktionen frei von Hindernissen.
- Verwenden Sie keine mechanischen Objekte oder anderen Mittel, um das Abtauen zu beschleunigen – es sei denn, diese werden vom Hersteller ausdrücklich empfohlen.
- Öffnen oder beschädigen Sie nicht den Kühlkreislauf.
- Benutzen Sie keine Elektrogeräte innerhalb des Mini-Kühlschranks, außer wenn diese Elektrogeräte vom Hersteller dafür empfohlen werden.



WARNUNG! Explosionsgefahr

Lagern Sie im Mini-Kühlschrank keine explosionsfähigen Stoffe, wie z. B. Sprühdosen mit brennbaren Treibgasen.



WARNUNG! Gesundheitsgefahr

- **Bei Ausführungen mit Absorptionskühlung:** Öffnen Sie niemals das Absorberaggregat. Es steht unter hohem Druck und kann Verletzungen verursachen, wenn es geöffnet wird.
- Dieses Gerät kann von Kindern ab 8 Jahren und von Personen mit verringerten physischen, sensorischen oder mentalen Fähigkeiten oder Mangel an Erfahrung und/oder Wissen verwendet werden, wenn diese Personen beaufsichtigt werden oder im sicheren Gebrauch des Geräts unterwiesen wurden und die daraus resultierenden Gefahren verstanden haben.
- Kinder müssen beaufsichtigt werden, um sicherzustellen, dass sie nicht mit dem Mini-Kühlschrank spielen.

- Reinigung und Pflege dürfen nicht von Kindern ohne Beaufsichtigung durchgeführt werden.
- Kinder von 3 bis 8 Jahren dürfen den Mini-Kühlschrank be- und entladen.



VORSICHT! Quetschgefahr

Fassen Sie nicht in das Scharnier.



VORSICHT! Gesundheitsgefahr

Lebensmittel dürfen nur in Originalverpackungen oder geeigneten Behältern eingelagert werden.



ACHTUNG! Beschädigungsgefahr

- Prüfen Sie, ob die Spannungsangabe auf dem Typenschild mit der vorhandenen Netzspannung übereinstimmt.
- Schließen Sie den Mini-Kühlschrank nur mit dem zugehörigen Anschlusskabel an das Wechselstromnetz an.
- Ziehen Sie den Stecker nie am Anschlusskabel aus der Steckdose.
- Ein unzureichender Luftstrom führt zu einer verkürzten Lebensdauer und verminderter Kühlleistung. Beachten Sie bei der Montage des Mini-Kühlschranks an Möbeln die Mindestabstände (siehe Montageanleitung).
- Die Isolierung des Kühlgeräts enthält brennbares Cyclopentan und erfordert ein besonderes Entsorgungsverfahren. Entsorgen Sie das Kühlgerät am Ende seiner Nutzungsdauer in einem entsprechenden Recyclingcenter.
- Halten Sie den Kondensatablauf stets sauber.
- Transportieren Sie den Mini-Kühlschrank nur in aufrechter Stellung.

Sicherheit beim Betrieb des Gerätes



GEFAHR! Gefahr durch Stromschlag

Fassen Sie nie mit bloßen Händen an blanke Leitungen.



VORSICHT! Gefahr durch Stromschlag

Achten Sie vor der Inbetriebnahme des Mini-Kühlschranks darauf, dass Zuleitung und Stecker trocken sind.



VORSICHT! Gesundheitsgefahr

- Achten Sie darauf, dass sich nur Gegenstände bzw. Waren im Mini-Kühlschrank befinden, die auf die gewählte Temperatur gekühlt werden dürfen.
- Lebensmittel dürfen nur in Originalverpackungen oder geeigneten Behältern gelagert werden.
- Ein längeres Öffnen der Tür kann zu einem erheblichen Anstieg der Temperatur in den Fächern des Mini-Kühlschranks führen.
- Reinigen Sie regelmäßig Oberflächen, die mit Lebensmitteln in Kontakt kommen können, sowie zugängliche Ablaufsysteme.
- Lagern Sie rohes Fleisch und rohen Fisch in geeigneten Behältern im Mini-Kühlschrank, so dass sie nicht mit anderen Lebensmitteln in Berührung kommen und nicht auf diese tropfen.
- Wenn der Mini-Kühlschrank über längere Zeiträume leer bleibt:
 - Schalten Sie den Mini-Kühlschrank aus.
 - Tauen Sie den Mini-Kühlschrank ab.

Reinigen und trocknen Sie den Mini-Kühlschrank.
Lassen Sie die Tür offen, um Schimmelbildung im Mini-Kühlschrank zu vermeiden.



ACHTUNG! Beschädigungsgefahr

- Stellen Sie den Mini-Kühlschrank nicht in der Nähe von offenen Flammen oder anderen Wärmequellen auf (Heizungen, direkte Sonneneinstrahlung, Gasöfen usw.).
- Stellen Sie sicher, dass die Lüftungsöffnungen nicht abgedeckt sind.
- Tauchen Sie den Mini-Kühlschrank nie in Wasser.
- Schützen Sie den Mini-Kühlschrank und das Kabel vor Hitze und Nässe.
- Stellen Sie sicher, dass die Lebensmittel keine Wand des Kühlraums berühren.

4 Zugehörige Dokumente



Die ausführliche Bedienungsanleitung finden Sie online unter qr.dometic.com/beDMEc.

5 Bestimmungsgemäßer Gebrauch

Das Kühlgerät (auch Mini-Kühlschrank genannt) ist zum Kühlen und Lagern von Getränken und Lebensmitteln in geschlossenen Behältern sowie frischen Lebensmitteln vorgesehen.

Der Mini-Kühlschrank ist für den Einsatz im Haushalt und ähnliche Anwendungen vorgesehen, wie:

- Personalküchen in Ladengeschäften, Büros und anderen Arbeitsumgebungen
- Landwirtschaftliche Gebäude
- Hotels, Motels und andere wohnungsähnliche Einrichtungen
- „Bed and Breakfast“ u. ä.
- Catering und ähnliche Anwendungen außerhalb des Einzelhandels

Der Mini-Kühlschrank ist **nicht** für den Einbau in Wohnwagen oder Wohnmobile geeignet.

Der Mini-Kühlschrank ist entweder als Einbaugerät oder als freistehendes Kühlgerät zu verwenden. Beachten Sie die Installationsanleitung.

Der Mini-Kühlschrank eignet sich **nicht** für

- Lagerung von korrosiven, ätzenden oder lösungsmittelhaltigen Stoffen
- Lagerung von Medikamenten
- Tiefkühlen von Lebensmitteln

Dieses Produkt ist nur für den angegebenen Verwendungszweck und die Anwendung gemäß dieser Anleitung geeignet.

Dieses Handbuch enthält Informationen, die für die ordnungsgemäße Installation und/oder den ordnungsgemäßen Betrieb des Produkts erforderlich sind. Installationsfehler und/oder ein nicht ordnungsgemäßer Betrieb oder eine nicht ordnungsgemäße Wartung haben eine unzureichende Leistung und u. U. einen Ausfall des Geräts zur Folge.

Der Hersteller übernimmt keine Haftung für Verletzungen oder Schäden am Produkt, die durch Folgendes entstehen:

- Unsachgemäße Montage oder falscher Anschluss, einschließlich Überspannung
- Unsachgemäße Wartung oder Verwendung von anderen als den vom Hersteller gelieferten Original-Ersatzteilen
- Veränderungen am Produkt ohne ausdrückliche Genehmigung des Herstellers
- Verwendung für andere als die in der Anleitung beschriebenen Zwecke

Dometic behält sich das Recht vor, das Erscheinungsbild des Produkts und dessen technische Daten zu ändern.

6 Betrieb

Gehen Sie wie gezeigt vor:

- > Überblick über die verfügbaren Modelle: Abb. **1**
 **Abb. 1 auf Seite 1**
- > Einschalten: Abb. **2**
 **Abb. 2 auf Seite 2**
- > Temperatur einstellen: Abb. **3**
 **Abb. 3 auf Seite 2**
- > Flüstermodus einstellen (Bereitschaftsmodus) (nur C60SBI, C60SFS): Abb. **4**
 **Abb. 4 auf Seite 3**
- > Ausschalten: Abb. **5**
 **Abb. 5 auf Seite 3**

7 Reinigung und Pflege



WARNUNG! Gefahr durch Stromschlag

Trennen Sie das Gerät vor Reinigungs- und Wartungsarbeiten immer vom Stromnetz.



ACHTUNG! Beschädigungsgefahr

- Verwenden Sie zur Reinigung keine scharfen, scheuernden Reinigungsmittel oder harten Gegenstände, da diese das Gerät beschädigen können.
- Verwenden Sie niemals harte oder spitze Werkzeuge zum Entfernen von Eisschichten oder zum Lösen festgefrorener Gegenstände vom Gerät.
- Verwenden Sie keine mechanischen oder andere Hilfsmittel, um den Abtauvorgang zu beschleunigen.
- Die Lichtquelle darf nur durch den Hersteller, einen Kundendienst oder eine entsprechend qualifizierte Person ersetzt werden, um Gefährdungen zu vermeiden.

- > Reinigen Sie das Gerät regelmäßig und sobald es verschmutzt ist mit einem feuchten Tuch.
- > Wischen Sie das Gerät nach dem Reinigen mit einem Tuch trocken.
- > Prüfen Sie den Tauwasserabfluss regelmäßig.
Reinigen Sie den Tauwasserabfluss, falls nötig. Wenn er verstopft ist, sammelt sich das Tauwasser auf dem Boden des Geräts.
- > **Bei Ausführungen mit Absorptionskühlung:** Wischen Sie einmal jährlich mit einer Bürste oder einem weichen Tuch den Staub von der Absorbereinheit.

8 Entsorgung



WARNUNG! Brandgefahr

- Das Kühlmittel ist hochentflammbar. Öffnen oder beschädigen Sie nicht den Kühlkreislauf.
- Die Isolierung des Geräts enthält ein isolierendes Gas (siehe Typenschild). Beschädigen Sie nicht die Isolierung.



Verpackungsmaterial recyceln: Geben Sie das Verpackungsmaterial möglichst in den entsprechenden Recycling-Müll.



Recycling von Produkten mit nicht auswechselbaren Batterien, wiederaufladbaren Batterien oder Leuchtmitteln:

- Wenn das Produkt nicht auswechselbare Batterien, wiederaufladbare Batterien oder Leuchtmittel enthält, brauchen Sie diese vor der Entsorgung nicht zu entfernen.
- Wenn Sie das Gerät endgültig entsorgen möchten, informieren Sie sich bitte bei Ihrem Wertstoffhof vor Ort oder bei Ihrem Fachhändler, wie dies gemäß den geltenden Entsorgungsvorschriften zu tun ist.
- Das Produkt kann kostenlos entsorgt werden.

Français

1 Remarques importantes

Veuillez lire et suivre attentivement l'ensemble des instructions, directives et avertissements figurant dans ce manuel afin d'installer, d'utiliser et d'entretenir le produit correctement à tout moment. Ces instructions DOIVENT rester avec le produit.

En utilisant ce produit, vous confirmez expressément avoir lu attentivement l'ensemble des instructions, directives et avertissements et que vous comprenez et acceptez de respecter les modalités et conditions énoncées dans le présent document. Vous acceptez d'utiliser ce produit uniquement pour l'usage et l'application prévus et conformément aux instructions, directives et avertissements figurant dans le présent manuel, ainsi qu'à toutes les lois et réglementations applicables. En cas de non-respect des instructions et avertissements figurant dans ce manuel, vous risquez de vous blesser ou de blesser d'autres personnes, d'endommager votre produit ou d'endommager d'autres biens à proximité. Le présent manuel produit, y compris les instructions, directives et avertissements, ainsi que la documentation associée peuvent faire l'objet de modifications et de mises à jour. Pour obtenir des informations actualisées sur le produit, consulter le site documents.dometic.com.

2 Signification des symboles



DANGER !

indiquent une situation dangereuse qui, si elle n'est pas évitée, entraînera des blessures graves, voire mortelles.



AVERTISSEMENT !

indiquent une situation dangereuse qui, si elle n'est pas évitée, est susceptible d'entraîner des blessures graves, voire mortelles.



ATTENTION !

indiquent une situation dangereuse qui, si elle n'est pas évitée, est susceptible d'entraîner des blessures légères ou de gravité modérée.



AVIS !

indiquent une situation dangereuse qui, si elle n'est pas évitée, peut entraîner des dommages matériels.



Remarque Informations complémentaires sur l'utilisation de ce produit.

3 Consignes de sécurité

Sécurité générale



AVERTISSEMENT ! Risque d'électrocution

- Assurez-vous que le mini réfrigérateur a été installé par un technicien qualifié conformément au manuel d'installation de Dometic.
- N'utilisez pas le mini réfrigérateur s'il présente des dégâts visibles.
- Si le câble de raccordement du mini réfrigérateur est endommagé, il doit être remplacé par le fabricant, un agent de service ou une personne de qualification similaire, afin d'éviter tout danger.

- Seul un opérateur qualifié est habilité à effectuer des réparations sur le mini réfrigérateur. Une réparation incorrecte peut entraîner de graves dangers.
- Veillez à ne pas coincer ni endommager le cordon d'alimentation lors de la mise en place du mini réfrigérateur.
- Ne placez pas de multiprises portables ou de blocs d'alimentation portables à l'arrière de l'appareil.
- Branchez l'appareil sur des prises permettant un raccordement approprié, en particulier lorsque l'appareil doit être relié à la terre.



AVERTISSEMENT ! Risque d'incendie

- Le fluide frigorigène du circuit frigorifique s'enflamme facilement. En cas de fuite, des gaz combustibles peuvent s'accumuler si l'appareil se trouve dans une petite pièce. En cas d'endommagement du circuit frigorifique :

Tenez le mini-réfrigérateur à l'écart de toute flamme nue ou source d'ignition potentielle.

Aérez bien la pièce.

Éteignez le mini réfrigérateur.

- **Pour les mini-réfrigérateurs utilisant du réfrigérant R600a :**

Le circuit frigorifique contient une faible quantité de liquide de réfrigérant écologique, mais inflammable. Il n'affecte pas la couche d'ozone et ne contribue pas à l'effet de serre. Une fuite de liquide réfrigérant peut prendre feu.

N'utilisez ou ne stockez pas le mini-réfrigérateur dans des espaces confinés avec une aération faible ou inexistante.

Veillez à ne pas installer de composants électriques et de sources lumineuses susceptibles de générer des étincelles ou des arcs électriques en fonctionnement ou en cas de dysfonctionnement (ex. : relais, compteurs) dans la cavité d'installation du mini-réfrigérateur.

- Dégagez les ouvertures d'aération sur le bâti de l'appareil ou dans les éléments encastrés.
- N'utilisez pas d'objets mécaniques ou d'autres moyens pour accélérer le processus de dégivrage, outre ceux recommandés par le fabricant.
- N'ouvrez ou n'endommagez en aucun cas le circuit frigorifique.
- N'exploitez aucun appareil électrique à l'intérieur du mini réfrigérateur, sauf si le fabricant le recommande.



AVERTISSEMENT ! Risque d'explosion

Ne stockez aucune substance explosive (comme des aérosols contenant des gaz combustibles, par exemple) dans le mini réfrigérateur.



AVERTISSEMENT ! Risque pour la santé

- **Pour les versions avec refroidissement par absorption :** N'ouvrez jamais l'unité de l'absorbeur. Il se trouve sous haute pression et peut provoquer des blessures s'il est ouvert.
- Cet appareil peut être utilisé par des enfants âgés de 8 ans et plus et des personnes ayant des capacités physiques, sensorielles ou mentales réduites ou un manque d'expérience et de connaissances, s'ils sont sous surveillance ou ont reçu des instructions sur l'utilisation de l'appareil en toute sécurité et comprennent les risques impliqués.
- Les enfants doivent être surveillés pour garantir qu'ils ne jouent pas avec le mini-réfrigérateur.
- Le nettoyage et la maintenance ne doivent pas être effectués par des enfants sans surveillance.
- Les enfants âgés de 3 à 8 ans peuvent remplir et vider le mini-réfrigérateur.

**ATTENTION ! Risque d'écrasement**

Ne touchez pas la charnière.

**ATTENTION ! Risque pour la santé**

Les produits alimentaires doivent être conservés dans leurs emballages originaux ou dans des récipients appropriés.

**AVIS ! Risque d'endommagement**

- Vérifiez que la tension indiquée sur la plaque signalétique correspond à l'alimentation électrique dont vous disposez.
- Utilisez uniquement le câble fourni pour raccorder le mini-réfrigérateur au secteur CA.
- Ne tirez jamais sur le câble de raccordement pour sortir la fiche de la prise.
- Un flux d'air insuffisant réduit la durée de vie et les performances de refroidissement du produit. Respectez les espacements minimums lors de l'installation du mini-réfrigérateur dans des meubles (reportez-vous au manuel d'installation).
- L'isolation du dispositif de réfrigération contient des gaz inflammables et nécessite des procédures d'élimination spéciales. À la fin de son cycle de vie, remettez le dispositif de réfrigération à un centre de recyclage approprié.
- Veillez à ce que l'évacuation de la condensation soit toujours propre.
- Ne transportez le mini réfrigérateur qu'en position verticale.

Consignes de sécurité concernant le fonctionnement de l'appareil**DANGER ! Risque d'électrocution**

Ne touchez pas les câbles dénudés à mains nues.

**ATTENTION ! Risque d'électrocution**

Avant de mettre le mini réfrigérateur en service, assurez-vous que la ligne d'alimentation électrique et le connecteur sont secs.

**ATTENTION ! Risque pour la santé**

- Assurez-vous de stocker uniquement des objets pouvant être refroidis à la température sélectionnée dans le mini-réfrigérateur.
- Les aliments doivent être conservés dans leur emballage d'origine ou dans des récipients appropriés.
- Une ouverture prolongée de la porte peut entraîner une augmentation significative de la température dans les compartiments du mini réfrigérateur.
- Nettoyez régulièrement les surfaces qui entrent en contact avec les aliments, ainsi que les systèmes de drainage accessibles.
- Stockez la viande et le poisson crus dans des récipients appropriés à l'intérieur du mini-réfrigérateur de façon à ce qu'ils ne soient pas en contact avec d'autres aliments et ne puissent pas goutter sur ceux-ci.
- Si le mini réfrigérateur reste vide pendant une période prolongée :
 - Éteignez le mini réfrigérateur.
 - Dégivrez le mini réfrigérateur.
 - Nettoyez et séchez le mini réfrigérateur.

Laissez la porte ouverte pour éviter que des moisissures ne se forment à l'intérieur du mini réfrigérateur.



AVIS ! Risque d'endommagement

- Ne placez pas le mini-réfrigérateur près de flammes nues ou d'autres sources de chaleur (radiateurs, rayons solaires, fours à gaz, etc.).
- Assurez-vous que les orifices d'aération ne sont pas recouverts.
- Ne plongez jamais le mini réfrigérateur dans l'eau.
- Tenez le mini réfrigérateur et les câbles à l'abri de la chaleur et de l'humidité.
- Assurez-vous que les denrées alimentaires n'entrent pas en contact avec les parois du compartiment de réfrigération.

4 Documents associés



Le manuel d'utilisation détaillé est disponible en ligne, à l'adresse qr.dometic.com/beDMEc.

5 Usage conforme

L'appareil de réfrigération (également appelé mini-réfrigérateur) est destiné à réfrigérer et à stocker les boissons et la nourriture dans des récipients fermés, ainsi que les aliments frais.

Le mini-réfrigérateur est destiné à être utilisé pour des applications domestiques et similaires, telles que :

- Dans les réfectoires des magasins, bureaux et autres environnements professionnels
- Dans les maisons d'hôtes
- Dans les hôtels, motels et autres environnements de type résidentiel
- les gîtes et environnements similaires
- la restauration et les applications similaires non liées à la vente au détail

Le mini-réfrigérateur n'est **pas** adapté à une installation dans les caravanes ou camping-cars.

Le mini-réfrigérateur est adapté à une utilisation en tant qu'appareil de réfrigération intégré ou autonome. Consultez les instructions d'installation.

Le mini-réfrigérateur n'est **pas** adapté à ce qui suit :

- Le stockage de substances corrosives, caustiques ou contenant des solvants
- Conservation de médicaments
- Congélation d'aliments

Ce produit convient uniquement à l'usage et à l'application prévus, conformément au présent manuel d'instructions.

Ce manuel fournit les informations nécessaires à l'installation et/ou à l'utilisation correcte du produit. Une installation, une utilisation ou un entretien inappropriés entraînera des performances insatisfaisantes et une éventuelle défaillance.





Le fabricant décline toute responsabilité en cas de blessure ou de dommage résultant :

- d'un montage ou d'un raccordement incorrect, y compris d'une surtension
- d'un entretien inadapté ou de l'utilisation de pièces de rechange autres que les pièces de rechange d'origine fournies par le fabricant
- de modifications apportées au produit sans autorisation explicite du fabricant
- d'usages différents de ceux décrits dans ce manuel.

Dometic se réserve le droit de modifier l'apparence et les spécifications produit.

6 Utilisation

Procédez comme indiqué :

- > Présentation des modèles disponibles : fig. **1**
 **fig. 1 à la page 1**
- > Mise en marche : fig. **2**
 **fig. 2 à la page 2**
- > Réglage de la température : fig. **3**
 **fig. 3 à la page 2**
- > Réglage du mode Silencieux (Veille) (uniquement pour les modèles C60SBI et C60SFS) : fig. **4**
 **fig. 4 à la page 3**
- > Arrêt : fig. **5**
 **fig. 5 à la page 3**

7 Nettoyage et entretien



AVERTISSEMENT ! Risque d'électrocution

Débranchez toujours l'appareil du secteur avant de le nettoyer et de l'entretenir.



AVIS ! Risque d'endommagement

- N'utilisez ni détergents abrasifs, ni objets durs pour le nettoyage, ceux-ci pouvant endommager le dispositif.
- N'utilisez jamais d'outils durs ou tranchants pour enlever les couches de glace ou pour détacher des objets givrés dans l'appareil.
- N'utilisez aucun moyen mécanique ou autre pour accélérer la procédure de dégivrage.
- La source d'éclairage doit uniquement être remplacée par le fabricant, un agent de service ou toute autre personne de qualification similaire afin d'éviter tout danger.

- > Nettoyez l'appareil régulièrement et dès qu'il est sale à l'aide d'un chiffon humide.

- > Essuyez l'appareil avec un chiffon après l'avoir nettoyé.
- > Vérifiez régulièrement l'évacuation de la condensation.
Nettoyez l'évacuation de la condensation si nécessaire. Si elle est obstruée, la condensation s'accumule en bas de l'appareil.
- > **Pour les versions avec absorbeur :** Utilisez une brosse ou un chiffon doux chaque année pour retirer la poussière de l'unité d'absorption.

8 Mise au rebut



AVERTISSEMENT ! Risque d'incendie

- Le fluide frigorigène est hautement inflammable. N'ouvrez ou n'endommagez en aucun cas le circuit frigorigène.
- L'isolation de l'appareil comporte un gaz isolant (voir la plaque signalétique). N'endommagez pas l'isolation.



Recyclage des emballages : Dans la mesure du possible, jetez les emballages dans les conteneurs de déchets recyclables prévus à cet effet.



Recyclage des produits contenant des piles non remplaçables, des batteries ou des sources lumineuses rechargeables :

- Si le produit contient des piles non remplaçables, des batteries ou des sources lumineuses rechargeables, vous n'avez pas besoin de les retirer avant de les mettre au rebut.
- Si vous souhaitez mettre le produit au rebut, contactez le centre de recyclage le plus proche ou votre revendeur spécialisé afin d'être informé des réglementations liées au traitement des déchets.
- Le produit peut être mis au rebut gratuitement.

Español

1 Notas importantes

Lea atentamente estas instrucciones y siga las indicaciones, directrices y advertencias incluidas en este manual para asegurarse de que instala, utiliza y mantiene correctamente el producto en todo momento. Estas instrucciones DEBEN conservarse junto con este producto.

Al utilizar el producto, usted confirma que ha leído cuidadosamente todas las instrucciones, directrices y advertencias, y que entiende y acepta cumplir los términos y condiciones aquí establecidos. Usted se compromete a utilizar este producto solo para el propósito y la aplicación previstos y de acuerdo con las instrucciones, directrices y advertencias establecidas en este manual del producto, así como de acuerdo con todas las leyes y reglamentos aplicables. La no lectura y observación de las instrucciones y advertencias aquí expuestas puede causarle lesiones a usted o a terceros, daños en el producto o daños en otras propiedades cercanas. Este manual del producto, incluyendo las instrucciones, directrices y advertencias, y la documentación relacionada, pueden estar sujetos a cambios y actualizaciones. Para obtener información actualizada sobre el producto, visite la página documents.dometic.com.

2 Explicación de los símbolos



¡PELIGRO!

Indica una situación peligrosa que, de no evitarse, ocasionará la muerte o lesiones graves.



¡ADVERTENCIA!

Indica una situación peligrosa que, de no evitarse, puede ocasionar la muerte o lesiones graves.



¡ATENCIÓN!

Indica una situación peligrosa que, de no evitarse, puede ocasionar lesiones moderadas o leves.



¡AVISO!

Indica una situación peligrosa que, de no evitarse, puede provocar daños materiales.



Nota Información complementaria para el manejo del producto.

3 Indicaciones de seguridad

Seguridad general



¡ADVERTENCIA! Riesgo de electrocución

- Asegúrese de que la mininevera sea instalada por un técnico cualificado de acuerdo con el manual de instalación de Dometic.
- No ponga la mininevera en funcionamiento si presenta desperfectos visibles.
- Si el cable de conexión de esta mininevera está dañado, debe ser reemplazado por el fabricante, un técnico de mantenimiento autorizado o una persona con cualificación similar para evitar posibles peligros.

- Esta mininevera solo puede ser reparada por personal cualificado. Las reparaciones realizadas incorrectamente pueden generar situaciones de considerable peligro.
- Cuando ubique la mininevera, asegúrese de que el cable de suministro eléctrico no haya quedado atrapado o esté dañado.
- No coloque varias tomas o suministros de corriente portátiles detrás del aparato.
- Conecte el aparato a enchufes que garanticen una conexión correcta, sobre todo cuando el aparato requiera una toma de tierra.



¡ADVERTENCIA! Peligro de incendio

- El refrigerante del circuito de refrigeración es altamente inflamable y en caso de que se produjera una fuga, se podrían formar gases combustibles si el aparato se encuentra en un recinto pequeño. En caso de daños en el circuito de refrigeración:
 - Mantenga cualquier llama o posible fuente de ignición alejadas de la mininevera.
 - Ventile bien el recinto.
 - Apague la mininevera.
- **Para minineveras con refrigerante R600a:**
 - El circuito de refrigeración contiene una pequeña cantidad de refrigerante compatible con el medio ambiente, pero inflamable. No daña la capa de ozono ni aumenta el efecto invernadero. Toda fuga de refrigerante puede incendiarse.
 - No utilice ni guarde la mininevera en espacios cerrados con poca o nula ventilación.
 - Mantenga el hueco de instalación de la mininevera libre de cualquier componente eléctrico y fuentes de luz que produzcan chispas o arcos voltaicos (por ejemplo, relés o cajas de fusibles).
- Mantenga libres de obstáculos las aberturas de ventilación de la carcasa del aparato o de construcciones empotradas.
- No utilice objetos mecánicos u otros medios para acelerar el proceso de desescarche, salvo los recomendados por el fabricante.
- No abra o dañe el circuito de refrigerante.
- No utilice en el interior de la mininevera dispositivos eléctricos que no estén recomendados por el fabricante.



¡ADVERTENCIA! Peligro de explosión

No guarde en la mininevera sustancias explosivas, tales como latas de aerosol con gases propelentes.



¡ADVERTENCIA! Riesgo para la salud

- **Para las versiones con refrigeración por absorción:** No abra nunca el grupo absorbedor. Está bajo alta presión y puede causar lesiones si se abre.
- Este aparato puede ser utilizado por menores a partir de 8 años y personas con capacidad física, sensorial o mental reducida, o con falta de experiencia y conocimientos, siempre que lo hagan bajo supervisión o hayan recibido instrucciones relativas al uso del mismo de manera segura y entendiendo los riesgos asociados.
- Asegúrese de que los niños no jueguen con la mininevera.
- Los niños solo podrán realizar las tareas de limpieza y mantenimiento bajo vigilancia.
- Los menores de 3 a 8 años pueden introducir y extraer productos de la mininevera.



¡ATENCIÓN! Riesgo de aplastamiento

No introduzca la mano en el tope de la tapa.

**¡ATENCIÓN! Riesgo para la salud**

Los alimentos solo se pueden guardar en los envases originales o en recipientes adecuados.

**¡AVISO! Peligro de daños**

- Compruebe que la especificación de tensión indicada en la placa de características sea igual a la de la fuente de alimentación.
- Para conectar la mininevera a una red de corriente alterna, utilice solamente el cable suministrado.
- No desenchufe nunca el cable de conexión tirando de él.
- Un flujo de aire insuficiente reduce la vida útil y el rendimiento del enfriamiento. Tenga en cuenta la separación mínima al instalar la mininevera en los muebles (consulte el manual de instalación).
- El aislamiento de la nevera contiene ciclopentano y requiere una gestión de residuos especial. Deposite el aparato de refrigeración en un centro de reciclaje adecuado al finalizar su vida útil.
- Mantenga siempre limpio el drenaje de condensado.
- Traslade siempre la mininevera en posición vertical.

Uso seguro del aparato**¡PELIGRO! Riesgo de electrocución**

No toque los cables sin aislamiento directamente con las manos.

**¡ATENCIÓN! Riesgo de electrocución**

Antes de poner en funcionamiento la mininevera, asegúrese de que el cable de alimentación y la clavija de enchufe estén secos.

**¡ATENCIÓN! Riesgo para la salud**

- Asegúrese de guardar en la mininevera solamente aquellos productos que puedan enfriarse a la temperatura seleccionada.
- Los alimentos solo se pueden almacenar con su envase original o en recipientes adecuados.
- Dejar la puerta abierta durante un período prolongado puede producir un incremento considerable de la temperatura en los compartimentos de la mininevera.
- Limpie periódicamente las superficies que puedan estar en contacto con alimentos y los sistemas de desagüe accesibles.
- Guarde la carne y el pescado crudos en recipientes adecuados dentro de la mininevera para que no entren en contacto con otros alimentos ni goteen sobre ellos.
- Si deja la mininevera vacía durante un período prolongado:
 - Apague la mininevera.
 - Descongele la mininevera.
 - Limpie y seque la mininevera.
 - Deje la puerta abierta para evitar que se genere moho dentro de la mininevera.

**¡AVISO! Peligro de daños**

- No coloque la mininevera cerca de llamas vivas ni de otras fuentes de calor (calefactores, radiación directa del sol, estufas de gas, etc.).
- Asegúrese de que los orificios de ventilación no estén obstruidos.
- No sumerja nunca la mininevera bajo el agua.

- Proteja la mininevera y los cables del calor y la humedad.
- Asegúrese de que los alimentos no entren en contacto con las paredes del área de refrigeración.

4 Documentación relacionada



Consulte las instrucciones de uso completas en línea en qr.dometic.com/beDMEc.

5 Uso previsto

El aparato de refrigeración (denominado también mininevera) está destinado a enfriar y almacenar bebidas y alimentos en recipientes cerrados, además de alimentos frescos.

La mininevera está diseñada para el uso doméstico y aplicaciones similares, como:

- Cocinas de personal situadas en tiendas, oficinas y otras zonas de trabajo
- Casas rurales
- Hoteles, moteles y otros entornos de carácter residencial
- Ambientes de tipo “bed and breakfast”
- Catering y aplicaciones similares no comerciales

La mininevera **no** es adecuada para instalarse en caravanas o autocaravanas.

La mininevera es adecuada como aparato encastrable o como aparato de refrigeración de libre instalación. Consulte las instrucciones de instalación.

La mininevera **no** es adecuada para

- Guardar sustancias corrosivas o que contengan disolventes
- Almacenamiento de medicamentos
- Congelar productos alimenticios

Este producto solo es apto para el uso previsto y la aplicación de acuerdo con estas instrucciones.

Este manual proporciona la información necesaria para la correcta instalación y/o funcionamiento del producto. Una instalación deficiente y/o un uso y mantenimiento inadecuados conllevan un rendimiento insatisfactorio y posibles fallos.





El fabricante no se hace responsable de ninguna lesión o daño en el producto ocasionados por:

- Un montaje o conexión incorrectos, incluido un exceso de tensión
- Un mantenimiento incorrecto o el uso de piezas de repuesto distintas de las originales proporcionadas por el fabricante
- Modificaciones realizadas en el producto sin el expreso consentimiento del fabricante
- Uso con una finalidad distinta de la descrita en las instrucciones

Dometic se reserva el derecho de cambiar la apariencia y las especificaciones del producto.

6 Funcionamiento

Proceda como se indica:

- > Vista general de los modelos disponibles: fig. **1**
 **fig. 1 en la página 1**
- > Encender: fig. **2**
 **fig. 2 en la página 2**
- > Ajuste de temperatura: fig. **3**
 **fig. 3 en la página 2**
- > Ajuste del modo silencioso (standby) (solo C60SBI, C60SFS): fig. **4**
 **fig. 4 en la página 3**
- > Apagar: fig. **5**
 **fig. 5 en la página 3**

7 Limpieza y mantenimiento



¡ADVERTENCIA! Riesgo de electrocución

Desconecte siempre el aparato de la red eléctrica antes de realizar la limpieza y el mantenimiento.



¡AVISO! Peligro de daños

- No emplee productos de limpieza corrosivos ni objetos duros, pues podrían dañar el aparato.
- No utilice herramientas duras ni puntiagudas para retirar hielo ni despegar objetos congelados en la minnevera.
- No utilice herramientas mecánicas ni de otra clase para acelerar el deshielo.
- Únicamente el fabricante, un técnico de mantenimiento autorizado o una persona con cualificación similar puede cambiar la fuente luminosa con el fin de evitar peligros.

- > Limpie el aparato con un paño húmedo periódicamente y cada vez que se ensucie.
- > Seque el aparato con un paño después de limpiarlo.
- > Compruebe regularmente el orificio de drenaje del agua de condensación.

Si es necesario, limpie el orificio de drenaje del agua de condensación. Si está atascado, el agua de condensación se acumulará en la parte inferior del aparato.

- > **Para las versiones de absorción:** Una vez al año, elimine el polvo de la unidad de absorción utilizando un cepillo o un paño suave.

8 Eliminación



¡ADVERTENCIA! Peligro de incendio

- El refrigerante es altamente inflamable. No abra o dañe el circuito de refrigerante.
- El aislamiento del aparato contiene un gas aislante (véase la placa de características). No dañe el aislamiento.



Reciclaje del material de embalaje: Si es posible, deseche el material de embalaje en el contenedor de reciclaje adecuado.



Reciclaje de productos con pilas no sustituibles, baterías recargables o fuentes de luz:

- Si el producto contiene pilas no sustituibles, baterías recargables o fuentes de luz, no es necesario que las quite antes de desecharlo.
- Cuando vaya a desechar definitivamente el producto, infórmese en el centro de reciclaje más cercano o en un comercio especializado sobre las normas pertinentes de gestión de residuos.
- El producto podrá desecharse gratuitamente.

Português

1 Notas importantes

Leia atentamente as presentes instruções e siga todas as instruções, orientações e avisos incluídos neste manual, de modo a garantir a correta instalação, utilização e manutenção do produto. É OBRIGATÓRIO manter estas instruções junto com o produto.

Ao utilizar o produto, está a confirmar que leu atentamente todas as instruções, orientações e avisos, e que compreende e aceita cumprir os termos e condições estabelecidos no presente manual. Aceita utilizar este produto exclusivamente para o fim e a aplicação a que se destina e de acordo com as instruções, orientações e avisos estabelecidos neste manual, assim como de acordo com todas as leis e regulamentos aplicáveis. Caso não leia nem siga as instruções e os avisos aqui estabelecidos, poderá sofrer ferimentos pessoais ou causar ferimentos a terceiros e o produto ou outros materiais nas proximidades poderão ficar danificados. Este manual do produto, incluindo as instruções, orientações e avisos, bem como a documentação relacionada, podem estar sujeitos a alterações e atualizações. Para consultar as informações atualizadas do produto, visite documents.dometic.com.

2 Explicação dos símbolos



PERIGO!

indica uma situação perigosa que, se não for evitada, resultará em morte ou ferimentos graves.



AVISO!

Indica uma situação perigosa que, se não for evitada, pode causar a morte ou ferimentos graves.



PRECAUÇÃO!

Indica uma situação perigosa que, se não for evitada, pode causar ferimentos ligeiros ou moderados.



NOTA!

Indica uma situação que, se não for evitada, pode causar danos materiais.



Observação Informações complementares para a utilização do produto.

3 Indicações de segurança

Princípios básicos de segurança



AVISO! Risco de eletrocussão

- Certifique-se de que o minifrigorífico foi instalado de acordo com as instruções de montagem Dometic por um técnico qualificado.
- Não coloque o minifrigorífico em funcionamento se este apresentar danos visíveis.
- Se o cabo de alimentação do minifrigorífico estiver danificado, terá de ser substituído pelo fabricante, por um agente de assistência técnica ou por uma pessoa com qualificações equivalentes, a fim de evitar perigos.

- As reparações neste minifrigorífico só podem ser realizadas por técnicos qualificados. Reparções inadequadas podem originar perigos graves.
- Ao colocar o minifrigorífico, certifique-se de que o cabo de alimentação não fica preso nem é danificado.
- Não coloque tomadas múltiplas ou fontes de alimentação portáteis na parte de trás do aparelho.
- Ligue o aparelho a tomadas que garantam uma ligação adequada, sobretudo se for necessário instalar o aparelho com ligação à terra.



AVISO! Perigo de incêndio

- O refrigerante no circuito de refrigeração é altamente inflamável e, em caso de fuga, os gases de combustão podem acumular-se se o aparelho estiver numa divisão pequena. Em caso de danos no circuito de refrigeração:

Mantenha chamas sem proteção e potenciais fontes de ignição afastadas do minifrigorífico.

Ventile bem a divisão.

Desligue o minifrigorífico.

- **Para minifrigoríficos com agente de refrigeração R600a:**

O circuito de refrigeração contém uma pequena quantidade de um refrigerante ecológico mas inflamável. Este produto não é prejudicial para a camada de ozono e não aumenta o efeito de estufa. Qualquer refrigerante vazado pode incendiar-se.

Não utilize nem armazene o minifrigorífico em espaços confinados com pouco ou nenhum fluxo de ar.

Mantenha o nicho de instalação destinado ao minifrigorífico livre de componentes elétricos e de fontes de luz que produzam faíscas ou arcos (p. ex., caixas de relés ou fusíveis) durante o seu funcionamento normal ou com anomalias.

- Mantenha desimpedidas as aberturas de ventilação na carcaça do dispositivo ou nos acessórios montados.
- Não utilize quaisquer ferramentas mecânicas ou outros meios de acelerar o processo de descongelamento, para além dos recomendados pelo fabricante.
- Não abra nem danifique o circuito de refrigeração.
- Não utilize aparelhos elétricos dentro do minifrigorífico, exceto se esses aparelhos forem recomendados pelo fabricante para o efeito.



AVISO! Perigo de explosão

Não guarde no minifrigorífico substâncias com risco de explosão, como, por exemplo, latas de spray com gás inflamável.



AVISO! Risco para a saúde

- **Para versões com sistema de refrigeração de absorção:** Nunca abra o agregado de absorção. Este encontra-se sob elevada pressão e pode originar ferimentos durante a abertura.
- Este aparelho pode ser utilizado por crianças a partir dos 8 anos e pessoas com capacidades físicas, sensoriais ou mentais reduzidas ou sem experiência e conhecimento se forem supervisionadas ou receberem instruções sobre a utilização do aparelho de forma segura e compreenderem os perigos implicados.
- As crianças têm de ser supervisionadas por forma a garantir que não brincam com o minifrigorífico.
- A limpeza e a manutenção por parte do utilizador não podem ser efetuadas por crianças sem supervisão.
- Crianças com idades entre os 3 e os 8 anos podem encher e esvaziar o minifrigorífico.

**PRECAUÇÃO! Risco de esmagamento**

Não mexa no encosto da tampa com os dedos.

**PRECAUÇÃO! Risco para a saúde**

Os alimentos devem ser armazenados exclusivamente nas embalagens originais ou em recipientes adequados.

**NOTA! Risco de danos**

- Verifique se a indicação de tensão na placa de dados corresponde à da fonte de alimentação existente.
- Ligue o minifrigorífico à rede de corrente alternada apenas com o respetivo cabo de conexão.
- Nunca retire a ficha da tomada puxando pelo cabo de conexão.
- Um fluxo de ar insuficiente resulta numa redução da vida útil e do desempenho de refrigeração do aparelho. Cumpra as distâncias mínimas ao instalar o minifrigorífico no mobiliário (consulte as instruções de montagem).
- O isolamento do aparelho de refrigeração contém ciclopentano inflamável e requer medidas de eliminação especiais. No fim da respetiva vida útil, encaminhe o aparelho de refrigeração para um centro de reciclagem adequado.
- Mantenha a abertura de condensação sempre limpa.
- Transporte o minifrigorífico apenas em posição vertical.

Utilização segura do aparelho**PERIGO! Risco de eletrocussão**

Nunca toque em cabos não blindados com as mãos desprotegidas.

**PRECAUÇÃO! Risco de eletrocussão**

Antes de colocar o minifrigorífico em funcionamento, certifique-se de que a conexão e a ficha estão secas.

**PRECAUÇÃO! Risco para a saúde**

- Certifique-se de que coloca no minifrigorífico apenas produtos que possam ser refrigerados à temperatura selecionada.
- Os géneros alimentícios só podem ser guardados nas embalagens originais ou em recipientes adequados.
- Abrir a porta durante longos períodos pode provocar um aumento significativo da temperatura nos compartimentos do minifrigorífico.
- Limpe regularmente as superfícies que entram em contacto com géneros alimentícios e os sistemas de drenagem acessíveis.
- Guarde a carne e o peixe crus no minifrigorífico em recipientes adequados para que não entrem em contacto com outros géneros alimentícios nem possam pingar para os mesmos.
- Se o minifrigorífico ficar vazio durante longos períodos:
 - Desligue o minifrigorífico.
 - Descongele o minifrigorífico.
 - Limpe e seque o minifrigorífico.
 - Deixe a porta aberta para impedir o crescimento de bolor no interior do minifrigorífico.



NOTA! Risco de danos

- Não coloque o minifrigorífico na proximidade de chamas sem proteção ou outras fontes de calor (aquecimento, radiação solar intensa, fogões a gás, etc.).
- Certifique-se de que as aberturas de ventilação não estão tapadas.
- Nunca mergulhe o minifrigorífico em água.
- Proteja o minifrigorífico e os cabos do calor e da humidade.
- Assegure-se de que os alimentos não entram em contacto com as paredes do espaço de refrigeração.

4 Documentos relacionados



O manual de instruções pormenorizado pode ser consultado online em qr.dometic.com/beDMEc.

5 Utilização adequada

O aparelho de refrigeração (também referido como minifrigorífico) está concebido para a refrigeração e armazenamento de bebidas e alimentos em recipientes fechados e alimentos frescos.

O minifrigorífico foi projetado para ser usado em aplicações domésticas e semelhantes, tais como:

- Na cozinha do pessoal em estabelecimentos comerciais, escritórios e outros ambientes de trabalho
- Quintas
- Hotéis, motéis e outros ambientes de tipo residencial
- Ambientes do tipo “bed and breakfast”
- Aplicações do ramo de catering e em aplicações semelhantes do comércio grossista

O minifrigorífico **não** foi projetado para ser montado em caravanas ou autocaravanas.

O minifrigorífico é adequado para ser utilizado como aparelho encastrado ou como aparelho de refrigeração independente. Consulte as instruções de montagem.

O minifrigorífico **não** é adequado para

- Armazenar substâncias corrosivas, cáusticas ou que contenham solventes
- Armazenar medicamentos
- Ultracongelar alimentos

Este produto destina-se exclusivamente à aplicação e aos fins pretendidos com base nestas instruções.

Este manual fornece informações necessárias para proceder a uma instalação e/ou a uma operação adequadas do produto. Uma instalação e/ou uma operação ou manutenção incorretas causarão um desempenho insatisfatório e uma possível avaria.





O fabricante não aceita qualquer responsabilidade por danos ou prejuízos no produto resultantes de:

- Montagem ou ligação incorreta, incluindo sobretensões
- Manutenção incorreta ou utilização de peças sobressalentes não originais fornecidas pelo fabricante
- Alterações ao produto sem autorização expressa do fabricante
- Utilização para outras finalidades que não as descritas no presente manual

A Dometic reserva-se o direito de alterar o design e as especificações do produto.

6 Operação

Proceda como ilustrado:

- > Visão geral dos modelos disponíveis: fig. **1**
 **fig. 1 na página 1**
- > Ligar: fig. **2**
 **fig. 2 na página 2**
- > Definir a temperatura: fig. **3**
 **fig. 3 na página 2**
- > Definir o modo silencioso (standby) (apenas para C60SBI, C60SFS): fig. **4**
 **fig. 4 na página 3**
- > Desligar: fig. **5**
 **fig. 5 na página 3**

7 Limpeza e manutenção



AVISO! Risco de eletrocussão

Desconecte sempre o minifrigorífico da rede elétrica antes de realizar trabalhos de limpeza e manutenção.



NOTA! Risco de danos

- Não utilize agentes de limpeza abrasivos nem objetos duros para limpar o aparelho, uma vez que estes podem causar danos.
 - Nunca utilize ferramentas duras ou pontiagudas para retirar camadas de gelo ou para libertar objetos congelados no aparelho.
 - Não utilize ferramentas mecânicas ou qualquer outro tipo de ferramentas para acelerar o processo de descongelamento.
 - Para evitar quaisquer perigos, a fonte de luz só pode ser substituída pelo fabricante, por um agente de assistência técnica ou por uma pessoa com qualificação semelhante.
- > Limpe o aparelho regularmente, e assim que este fique sujo, com um pano húmido.
 - > Seque o aparelho com um pano após a limpeza.
 - > Verifique regularmente o escoamento do condensado.
 Limpe o escoamento do condensado sempre que necessário. Se este estiver entupido, o condensado acumula-se no fundo do aparelho.

- > **Para versões com sistema de absorção:** Anualmente, elimine o pó da unidade de absorção com uma escova ou um pano macio.

8 Eliminação



AVISO! Perigo de incêndio

- O agente de refrigeração é altamente inflamável. Não abra nem danifique o circuito de refrigeração.
- O isolamento do dispositivo contém um gás isolante (consulte a placa de características). Não danifique o isolamento.



Reciclagem do material de embalagem: Sempre que possível, coloque o material de embalagem no respetivo contentor de reciclagem.



Reciclagem de produtos com baterias não substituíveis, baterias recarregáveis ou fontes de luz:

- Se o produto contiver quaisquer pilhas, baterias recarregáveis ou fontes de luz não substituíveis, não tem de as remover antes da eliminação.
- Para eliminar definitivamente o produto, informe-se junto do centro de reciclagem ou revendedor mais próximo sobre as disposições de eliminação aplicáveis.
- O produto pode ser eliminado gratuitamente.

Italiano

1 Note importanti

Si prega di leggere attentamente e di seguire tutte le istruzioni, le linee guida e le avvertenze incluse in questo manuale del prodotto, al fine di garantire che il prodotto venga sempre installato, utilizzato e mantenuto nel modo corretto. Queste istruzioni DEVONO essere conservate insieme al prodotto.

Utilizzando il prodotto, l'utente conferma di aver letto attentamente tutte le istruzioni, le linee guida e le avvertenze e di aver compreso e accettato di rispettare i termini e le condizioni qui espressamente indicati. L'utente accetta di utilizzare questo prodotto solo per lo scopo e l'applicazione previsti e in conformità con le istruzioni, le linee guida e le avvertenze indicate nel presente manuale del prodotto, nonché in conformità con tutte le leggi e i regolamenti applicabili. La mancata lettura e osservanza delle istruzioni e delle avvertenze qui espressamente indicate può causare lesioni personali e a terzi, danni al prodotto o ad altre proprietà nelle vicinanze. Il presente manuale del prodotto, comprese le istruzioni, le linee guida e le avvertenze e la relativa documentazione possono essere soggetti a modifiche e aggiornamenti. Per informazioni aggiornate sul prodotto, visitare documents.dometic.com.

2 Spiegazione dei simboli



PERICOLO!

indica una situazione di pericolo che, se non evitata, provoca lesioni gravi o mortali.



AVVERTENZA!

indica una situazione di pericolo che, se non evitata, potrebbe provocare lesioni gravi o mortali.



ATTENZIONE!

indica una situazione di pericolo che, se non evitata, potrebbe provocare lesioni di entità lieve o moderata.



AVVISO!

Indica una situazione di pericolo che, se non evitata, può provocare danni alle cose.



Nota Informazioni integranti relative all'impiego del prodotto.

3 Istruzioni per la sicurezza

Sicurezza generale



AVVERTENZA! Pericolo di scosse elettriche

- Assicurarsi che il mini frigorifero sia stato installato da un tecnico qualificato secondo quanto descritto nel manuale di installazione Dometic.
- Se il mini frigorifero presenta danni visibili, non metterlo in funzione.
- Per evitare possibili pericoli legati alla sicurezza, se il cavo di alimentazione del mini frigorifero è danneggiato deve essere sostituito dal produttore, da un addetto del servizio di assistenza oppure da personale ugualmente qualificato.

- Questo mini frigorifero può essere riparato solo da personale qualificato. Le riparazioni effettuate in modo scorretto possono causare gravi pericoli.
- Durante il posizionamento del mini frigorifero, assicurarsi che il cavo di alimentazione non venga bloccato o danneggiato.
- Non collocare prese multiple portatili o alimentatori portatili sul retro dell'apparecchio.
- Collegare l'apparecchio a prese che garantiscano una connessione adeguata, soprattutto quando l'apparecchio deve essere collegato alla massa.



AVVERTENZA! Pericolo di incendio

- Il refrigerante nel circuito di raffreddamento è altamente infiammabile e in caso di perdita, i gas combustibili potrebbero accumularsi se l'apparecchio si trova in un ambiente di piccole dimensioni. In caso di danneggiamento del circuito di raffreddamento:

Tenere le fiamme libere e le potenziali fonti di accensione lontane dal mini frigorifero.

Aerare bene l'ambiente.

Spegnere il mini frigorifero.

- **Per i mini frigoriferi con refrigerante R600a:**

Il circuito di raffreddamento contiene una piccola quantità di un refrigerante ecologico ma infiammabile. Non danneggia lo strato di ozono e non aumenta l'effetto serra. Qualsiasi perdita di refrigerante può incendiarsi.

Non usare o conservare il mini frigorifero in spazi ristretti con un flusso d'aria assente o minimo.

Mantenere la nicchia di installazione del mini frigorifero libera da componenti elettrici e fonti di luce che durante il funzionamento normale o anomalo producono scintille o archi elettrici (ad esempio relè o scatole dei fusibili).

- Assicurare che le aperture di ventilazione nell'alloggiamento dell'apparecchio o nelle strutture da incasso non siano ostruite.
- Non utilizzare oggetti meccanici o altri mezzi per accelerare il processo di sbrinamento, ad eccezione di quelli consigliati dal produttore.
- Non aprire o danneggiare il circuito di raffreddamento.
- Non utilizzare apparecchi elettrici all'interno del mini frigorifero, ad eccezione di quelli appositamente consigliati dal produttore.



AVVERTENZA! Pericolo di esplosione

Non conservare nel mini frigorifero sostanze che possono esplodere, come ad es. bombolette spray contenenti propellenti.



AVVERTENZA! Pericolo per la salute

- **Per le versioni con raffreddamento ad assorbimento:** Non aprire mai il gruppo di assorbimento perché è sotto alta pressione e, se aperto, può causare lesioni.
- Questo apparecchio può essere utilizzato da bambini di età superiore a 8 anni, da persone con ridotte capacità fisiche, sensoriali o mentali o da persone inesperte o prive di conoscenze specifiche solo se sorvegliate o preventivamente istruite sull'impiego dell'apparecchio in sicurezza e se informate dei pericoli legati al prodotto stesso.
- Controllare che i bambini non giochino con il mini frigorifero.
- La pulizia e la manutenzione da parte dell'utente non possono essere eseguite da bambini lasciati soli.
- I bambini dai 3 agli 8 anni possono riempire e svuotare il mini frigorifero.

**ATTENZIONE! Pericolo di schiacciamento**

Non mettere le dita nella cerniera.

**ATTENZIONE! Pericolo per la salute**

I prodotti alimentari possono essere conservati solo nelle confezioni originali o in contenitori adeguati.

**AVVISO! Rischio di danni**

- Controllare che i dati della tensione riportati sulla targhetta corrispondano a quelli dell'alimentazione.
- Collegare il mini frigorifero alla rete di alimentazione in corrente alternata usando esclusivamente il cavo previsto per l'allacciamento.
- Non estrarre mai la spina dalla presa tirando il cavo di collegamento.
- Un flusso d'aria insufficiente determina una durata ridotta e prestazioni di raffreddamento ridotte. Rispettare gli spazi minimi quando si installa il mini frigorifero in un mobile (fare riferimento al manuale di installazione).
- L'isolamento del frigorifero contiene ciclopentano infiammabile e necessita di procedure speciali per lo smaltimento. Al termine del suo ciclo di vita consegnare il frigorifero portatile presso un centro di riciclaggio adatto.
- Mantenere lo scarico della condensa sempre pulito.
- Trasportare il mini frigorifero solo in posizione verticale.

Sicurezza durante l'utilizzo del dispositivo**PERICOLO! Pericolo di scosse elettriche**

Non toccare mai i cavi esposti a mani nude.

**ATTENZIONE! Pericolo di scosse elettriche**

Prima della messa in funzione del mini frigorifero, assicurarsi che la linea di alimentazione e la spina siano asciutte.

**ATTENZIONE! Pericolo per la salute**

- Assicurarsi che nel mini frigorifero siano inseriti solo oggetti o prodotti che possono essere raffreddati alla temperatura selezionata.
- I generi alimentari possono essere conservati solo nelle confezioni originali o in contenitori adatti.
- L'apertura prolungata della porta può causare un significativo aumento della temperatura nei vani del mini frigorifero.
- Pulire regolarmente le superfici che vengono a contatto con gli alimenti e i sistemi di scarico accessibili.
- Conservare la carne e il pesce crudi nel mini frigorifero in contenitori idonei, in modo da evitare che sgocciolino e vengano a contatto con altri alimenti.
- Se il mini frigorifero viene lasciato vuoto per lunghi periodi:
 - Spegnerne il mini frigorifero.
 - Sbrinare il mini frigorifero.
 - Pulire e asciugare il mini frigorifero.
 - Lasciare la porta aperta per evitare lo sviluppo di muffe all'interno del mini frigorifero.



AVVISO! Rischio di danni

- Non collocare il mini frigorifero nelle vicinanze di fiamme libere o altre fonti di calore (termoventilatori, intensa esposizione ai raggi solari, fornelli a gas ecc.).
- Assicurarsi che le aperture di aerazione non siano ostruite.
- Non immergere mai il mini frigorifero in acqua.
- Proteggere il mini frigorifero e il cavo dal caldo e dall'umidità.
- Fare attenzione che gli alimenti non entrino in contatto con le pareti del vano refrigerato.

4 Documenti correlati



Le istruzioni per l'uso dettagliate sono disponibili online all'indirizzo qr.dometic.com/beDMEc.

5 Destinazione d'uso

L'apparecchio di refrigerazione (chiamato anche mini frigo) è progettato per refrigerare e conservare bevande e alimenti in contenitori chiusi e alimenti freschi.

Il mini frigorifero è progettato per essere utilizzato in applicazioni domestiche e simili, quali:

- cucine per il personale di negozi, uffici e altri ambienti di lavoro
- agriturismi
- hotel, motel e altri ambienti di tipo residenziale
- ambienti di tipo bed and breakfast
- catering e applicazioni simili non al dettaglio.

Il mini frigorifero **non** è progettato per l'installazione in camper o caravan.

Il mini frigorifero è adatto a essere utilizzato come apparecchio da incasso oppure come apparecchio a libera installazione. Fare riferimento alle istruzioni per l'installazione.

Il mini frigorifero **non** è adatto per

- la conservazione di sostanze corrosive, caustiche o contenenti solventi
- conservazione di medicinali
- la surgelazione di alimenti

Questo prodotto è adatto solo per l'uso e l'applicazione previsti in conformità con le presenti istruzioni.

Il presente manuale fornisce le informazioni necessarie per la corretta installazione e/o il funzionamento del prodotto. Un'installazione errata e/o un utilizzo o una manutenzione impropri comporteranno prestazioni insoddisfacenti e un possibile guasto.

Il produttore non si assume alcuna responsabilità per eventuali lesioni o danni al prodotto che derivino da:





- montaggio o collegamento non corretti, compresa la sovratensione

- manutenzione non corretta o uso di ricambi diversi da quelli originali forniti dal produttore
- modifiche al prodotto senza esplicita autorizzazione del produttore
- impiego per scopi diversi da quelli descritti nel presente manuale.

Dometic si riserva il diritto di modificare l'aspetto e le specifiche del prodotto.

6 Funzionamento

Procedere come indicato:

- > Panoramica dei modelli disponibili: fig. **1**
 **fig. 1 alla pagina 1**
- > Accensione: fig. **2**
 **fig. 2 alla pagina 2**
- > Regolazione della temperatura: fig. **3**
 **fig. 3 alla pagina 2**
- > Impostazione della modalità silenziosa (stand-by) (solo C60SBI, C60SFS): fig. **4**
 **fig. 4 alla pagina 3**
- > Spegnimento: fig. **5**
 **fig. 5 alla pagina 3**

7 Pulizia e cura



AVVERTENZA! Pericolo di scosse elettriche

Scollegare sempre l'apparecchio dalla rete elettrica prima della pulizia e della manutenzione.



AVVISO! Rischio di danni

- Per la pulizia non impiegare detersivi abrasivi oppure oggetti duri, perché potrebbero danneggiare l'apparecchio.
 - Non impiegare mai utensili duri o appuntiti per rimuovere il ghiaccio o per liberare oggetti congelati nell'apparecchio.
 - Non utilizzare alcun ausilio meccanico o di qualsiasi altro tipo per accelerare il processo di sbrinamento.
 - Per prevenire rischi, la sorgente luminosa può essere sostituita soltanto dal produttore, dal servizio di assistenza o da una persona dotata di qualifica analoga.
- > Pulire l'apparecchio con un panno umido regolarmente e non appena sono visibili tracce di sporco.
 - > Dopo aver lavato l'apparecchio, asciugarlo con un panno.
 - > Controllare lo scarico della condensa con regolarità.
 Se necessario pulire lo scarico della condensa. Quando è intasato, la condensa si raccoglie sul fondo dell'apparecchio.
 - > **Per le versioni ad assorbimento:** Con cadenza annuale, utilizzare una spazzola o un panno morbido per rimuovere la polvere dal gruppo di assorbimento.

8 Smaltimento



AVVERTENZA! Pericolo di incendio

- Il refrigerante è altamente infiammabile. Non aprire o danneggiare il circuito di raffreddamento.
- L'isolamento del dispositivo contiene un gas isolante (vedi targhetta con le specifiche tecniche). Non danneggiare l'isolamento.



Riciclaggio del materiale da imballaggio: Raccogliere il materiale di imballaggio possibilmente negli appositi contenitori di riciclaggio.



Riciclaggio di prodotti con batterie non sostituibili, batterie ricaricabili o fonti di luce:

- Se il prodotto contiene batterie non sostituibili, batterie ricaricabili o fonti di luce, non è necessario rimuoverle prima dello smaltimento.
- Per smaltire definitivamente il prodotto, informarsi presso il centro di riciclaggio più vicino o presso il proprio rivenditore specializzato sulle norme relative allo smaltimento.
- È possibile smaltire il prodotto gratuitamente.

Nederlands

1 Belangrijke opmerkingen

Lees deze gebruiksaanwijzing zorgvuldig door en volg alle instructies, richtlijnen en waarschuwingen in deze handleiding op om ervoor te zorgen dat u het product te allen tijde op de juiste manier installeert, gebruikt en onderhoudt. Deze gebruiksaanwijzing MOET bij dit product worden bewaard.

Door het product te gebruiken, bevestigt u hierbij dat u alle instructies, richtlijnen en waarschuwingen zorgvuldig hebt gelezen en dat u de voorwaarden zoals hierin beschreven begrijpt en accepteert. U gaat ermee akkoord dit product alleen te gebruiken voor het beoogde doel en de beoogde toepassing en in overeenstemming met de instructies, richtlijnen en waarschuwingen zoals beschreven in deze gebruiksaanwijzing en in overeenstemming met de geldende wet- en regelgeving. Het niet lezen en opvolgen van de hierin beschreven instructies en waarschuwingen kan leiden tot letsel voor uzelf en anderen, schade aan uw product of schade aan andere eigendommen in de omgeving. Deze gebruiksaanwijzing, met inbegrip van de instructies, richtlijnen en waarschuwingen, en de bijbehorende documentatie kan onderhevig zijn aan wijzigingen en updates. Actuele productinformatie vindt u op documents.dometic.com.

2 Verklaring van de symbolen



GEVAAR!

duidt op een gevaarlijke situatie die, indien deze niet wordt voorkomen, leidt tot ernstig letsel of de dood.



WAARSCHUWING!

duidt op een gevaarlijke situatie die, indien deze niet wordt voorkomen, kan leiden tot ernstig letsel of de dood.



VOORZICHTIG!

duidt op een gevaarlijke situatie die, indien deze niet wordt voorkomen, kan leiden tot licht of matig letsel.



LET OP!

Duidt op een situatie die, indien deze niet wordt voorkomen, kan leiden tot materiële schade.



Instructie Aanvullende informatie voor het gebruik van het product.

3 Veiligheidsaanwijzingen

Algemene veiligheid



WAARSCHUWING! Gevaar voor elektrische schokken

- Zorg ervoor dat de minikoelkast wordt geïnstalleerd door een gekwalificeerd technicus en in overeenstemming met de Dometic-montagehandleiding.
- Gebruik de minikoelkast niet als deze zichtbaar beschadigd is.
- Als de stroomkabel van de minikoelkast beschadigd is, moet deze, om gevaren te voorkomen, worden vervangen door de fabrikant, een klantenservice of gelijkwaardig bevoegd personeel.

- Reparaties aan deze minikoelkast mogen uitsluitend worden uitgevoerd door bevoegd personeel. Door ondeskundige reparaties kunnen grote gevaren ontstaan.
- Zorg er bij het positioneren van de minikoelkast voor dat de voedingskabel niet verstrikt of beschadigd raakt.
- Plaats geen meervoudige stekkerdozen of draagbare voedingen achter het toestel.
- Sluit het toestel aan op contactdozen die een goede verbinding garanderen, met name wanneer het toestel moet worden geaard.



WAARSCHUWING! Brandgevaar

- Het koelmiddel in de koelkring is licht ontvlambaar en in geval van een lekkage kunnen zich brandbare gassen verzamelen als het toestel is opgesteld in een kleine ruimte. In geval van beschadiging van de koelkring:
 - Houd open vuur en mogelijke ontstekingsbronnen uit de buurt van de minikoelkast.
 - Ventileer de ruimte goed.
 - Schakel de minikoelkast uit.
- **Voor minikoelkasten met koelmiddel R600a:**
 - De koelkring bevat een kleine hoeveelheid milieuvriendelijk, maar ontvlambaar koelmiddel. Het schaadt de ozonlaag niet en versterkt het broeikas effect niet. Lekkend koelmiddel kan vlam vatten.
 - Gebruik of bewaar de minikoelkast niet in nauwe ruimtes zonder of met minimale luchtstroom.
 - Houd de inbouw nis voor de minikoelkast vrij van elektrische componenten en lichtbronnen die tijdens normaal of afwijkend gebruik vonken of lichtbogen veroorzaken (bijv. relais of zekeringskasten).
- Houd de ventilatieopeningen van apparaatbehuizingen of inbouwconstructies vrij van hindernissen.
- Gebruik geen mechanische voorwerpen of andere middelen om het ontdooiproces te versnellen dan de door de fabrikant aanbevolen middelen.
- Open of beschadig de koelkring niet.
- Gebruik geen elektrische apparaten in de minikoelkast, behalve als deze elektrische apparaten daarvoor door de fabrikant worden aanbevolen.



WAARSCHUWING! Explosiegevaar

Bewaar geen explosiegevaarlijke stoffen zoals spuitbussen met drijfgas in de minikoelkast.



WAARSCHUWING! Gevaar voor de gezondheid

- **Voor versies met absorptiekoeling:** Open het absorptieaggregaat nooit. Het staat onder hoge druk en kan letsel veroorzaken, als het wordt geopend.
- Dit toestel mag worden gebruikt door kinderen vanaf 8 jaar en ouder evenals door personen met verminderd fysiek, zintuiglijk of mentaal vermogen of gebrek aan kennis en ervaring, mits zij onder toezicht staan of zijn geïnstrueerd in het veilig gebruik van het toestel en zij inzicht hebben in de gevaren die het gebruik ervan met zich meebrengt.
- Kinderen moeten onder toezicht staan om te garanderen dat ze niet met de minikoelkast spelen.
- Reiniging en onderhoud mogen niet worden uitgevoerd door kinderen zonder toezicht.
- Kinderen van 3 tot 8 jaar mogen de minikoelkast alleen in- en uitruimen.



VOORZICHTIG! Gevaar voor beknelling

Grijp niet in het scharnier.

**VOORZICHTIG! Gevaar voor de gezondheid**

Levensmiddelen mogen alleen in de originele verpakking of in geschikte bakken worden bewaard.

**LET OP! Gevaar voor schade**

- Controleer of de spanning op het typeplaatje overeenkomt met de aanwezige stroomvoorziening.
- Sluit de minikoelkast uitsluitend met de bijbehorende aansluitkabel aan op het wisselstroomnet.
- Trek de stekker nooit aan de aansluitkabel uit de contactdoos.
- Onvoldoende luchtstroming leidt tot een kortere levensduur en verminderde koelprestaties. Neem de minimale ruimte in acht wanneer u de minikoelkast op meubilaire monteert (zie montagehandleiding).
- De isolatie van het koeltoestel bevat ontvlambaar cyclopentaan en vereist speciale verwerkingsprocedures. Breng het koeltoestel aan einde van zijn levensduur naar een erkend afvalverwerkingsbedrijf.
- Houd de condensafvoer altijd schoon.
- Draag de minikoelkast alleen rechtop.

Veiligheid bij het gebruik van het toestel**GEVAAR! Gevaar voor elektrische schokken**

Raak blanke leidingen nooit met blote handen aan.

**VOORZICHTIG! Gevaar voor elektrische schokken**

Let er voor de ingebruikname van de minikoelkast op dat de voedingskabel en de stekker droog zijn.

**VOORZICHTIG! Gevaar voor de gezondheid**

- Leg alleen voorwerpen in de minikoelkast die op de gekozen temperatuur gekoeld mogen worden.
- Levensmiddelen mogen alleen in de originele verpakking of in geschikte bakken worden bewaard.
- Langdurig openen van de deur kan leiden tot een aanzienlijke temperatuurstijging in de compartimenten van de minikoelkast.
- Reinig oppervlakken die in contact komen met voedsel en aftapsystemen regelmatig.
- Bewaar rauw vlees en rauwe vis in geschikte bakken in de minikoelkast, zodat het niet in contact komt met andere levensmiddelen en er ook niet op kan druppelen.
- Als de minikoelkast voor een langere periode leeg wordt gehouden:
 - Schakel de minikoelkast uit.
 - Ontdooi de minikoelkast.
 - Maak de minikoelkast schoon en droog.
 - Laat de deur open om schimmelvorming in de minikoelkast te voorkomen.

**LET OP! Gevaar voor schade**

- Plaats de minikoelkast niet in de buurt van open vuur of andere warmtebronnen (verwarming, sterke zonnestraling, gaskachels enz.).
- Let op dat de ventilatieopeningen niet afgedekt zijn.
- Dompel de minikoelkast nooit onder in water.
- Bescherm de minikoelkast en de kabels tegen hitte en vocht.
- Let op dat levensmiddelen de wanden van de koelruimte niet aanraken.

4 Bijbehorende documenten



De gedetailleerde gebruiksaanwijzing is online te vinden op qr.dometic.com/beDMEc.

5 Beoogd gebruik

Het koeltoestel (ook minikoelkast genoemd) is bedoeld voor het koelen en bewaren van dranken en levensmiddelen in afgesloten bakken, en verse voedingswaren.

De minikoelkast is ontworpen voor gebruik in huishoudelijke en soortgelijke toepassingen zoals:

- personeelskeukens van winkels, kantoren en andere werkomgevingen
- boerderijen
- hotels, motels en andere woonomgevingen
- bed and breakfast-accommodaties
- catering en soortgelijke toepassingen anders dan in de detailhandel

De minikoelkast is **niet** ontworpen voor inbouw in caravans of campers.

De minikoelkast is geschikt als inbouwapparaat of als vrijstaand koelapparaat. Zie de montagehandleiding.

De minikoelkast is **niet** geschikt voor

- opslag van corroderende, bijtende of oplosmiddel houdende stoffen
- bewaren van geneesmiddelen
- invriezen van levensmiddelen

Dit product is alleen geschikt voor het beoogde gebruik en de toepassing in overeenstemming met deze gebruiksaanwijzing.

Deze handleiding geeft informatie die nodig is voor een correcte installatie en/of correct gebruik van het product. Een slechte installatie en/of onjuist gebruik of onderhoud leidt tot onbevredigende prestaties en mogelijke storingen.





De fabrikant aanvaardt geen aansprakelijkheid voor letsel of schade aan het product die het gevolg is van:

- Onjuiste montage of aansluiting, inclusief te hoge spanning
- Onjuist onderhoud of gebruik van andere dan door de fabrikant geleverde originele reserveonderdelen
- Wijzigingen aan het product zonder uitdrukkelijke toestemming van de fabrikant
- Gebruik voor andere doeleinden dan beschreven in deze handleiding

Dometic behoudt zich het recht voor om het uiterlijk en de specificaties van het product te wijzigen.

6 Gebruik

Ga als volgt te werk:

- > Overzicht van de beschikbare modellen: afb. **1**
 **afb. 1 op pagina 1**
- > Inschakelen: afb. **2**
 **afb. 2 op pagina 2**
- > De temperatuur instellen: afb. **3**
 **afb. 3 op pagina 2**
- > Stille modus instellen (stand-by) (alleen voor C60SBI, C60SFS): afb. **4**
 **afb. 4 op pagina 3**
- > Uitschakelen: afb. **5**
 **afb. 5 op pagina 3**

7 Reiniging en onderhoud



WAARSCHUWING! Gevaar voor elektrische schokken

Koppel het toestel voor elke reiniging en elk onderhoud los van de netspanning.



LET OP! Gevaar voor schade

- Gebruik voor de reiniging geen bijtende schoonmaakmiddelen of harde voorwerpen omdat deze het toestel kunnen beschadigen.
 - Gebruik nooit harde of scherpe voorwerpen om ijs te verwijderen of om vastgevroren objecten los te maken van het toestel.
 - Gebruik geen mechanische of andere hulpmiddelen om het ontdoeien te versnellen.
 - Om gevaren te voorkomen mag de lichtbron uitsluitend worden vervangen door de fabrikant, diens klantenservice of gelijkwaardig bevoegd personeel.
- > Reinig het toestel regelmatig en als hij vuil is met een vochtige doek.
 - > Veeg het toestel na het reinigen met een doek droog.
 - > Controleer de condensaatafvoer regelmatig.
 Reinig de condensaatafvoer indien nodig. Als deze verstopt is, verzamelt het condensaat zich op de bodem van het toestel.
 - > **Voor versies met absorptiekoeling:** Verwijder stof jaarlijks van het absorptieaggregaat met behulp van een borstel of een zachte doek.

8 Afvalverwijdering



WAARSCHUWING! Brandgevaar

- Het koelmiddel is licht ontvlambaar. Open of beschadig de koelkring niet.
- De isolatie van het apparaat bevat een isolatiegas (zie typeplaatje). Beschadig de isolatie niet.



Verpakkingsmateriaal recycelen: Gooi het verpakkingsmateriaal indien mogelijk altijd in recyclingafvalbakken.



Producten met niet-vervangbare batterijen, oplaadbare batterijen of lichtbronnen recycelen:

- Als het product niet-vervangbare batterijen, oplaadbare batterijen of lichtbronnen bevat, hoeft u die niet te verwijderen voordat u het product afvoert.
- Als u het product definitief weg wilt doen, vraag dan bij het dichtstbijzijnde afvalverwerkingsbedrijf of uw dealer naar de betreffende afvoerschriften.
- Het product kan gratis worden afgevoerd.

Dansk

1 Vigtige henvisninger

Læs og følg alle disse anvisninger, retningslinjer og advarsler i denne produktvejledning grundigt for at sikre, at du altid installerer, bruger og vedligeholder produktet korrekt. Disse anvisninger SKAL opbevares sammen med dette produkt.

Ved at benytte produktet bekræfter du hermed, at du har læst alle anvisninger, retningslinjer og advarsler grundigt, og at du forstår og er indforstået med de vilkår og betingelser, der er fastlagt heri. Du er indforstået med kun at bruge dette produkt til det beregnede formål og anvendelse i overensstemmelse med anvisningerne, retningslinjerne og advarslerne i denne produktvejledning samt i overensstemmelse med alle de gældende love og forskrifter. Manglende læsning og ignorering af disse anvisninger og advarsler kan medføre kvæstelser på dig selv og andre, skade på dit produkt eller skade på anden ejendom i nærheden. Der tages forbehold for eventuelle ændringer og opdateringer af denne produktvejledning samt anvisningerne, retningslinjerne og advarslerne samt den tilhørende dokumentation. Se documents.dometic.com for de nyeste produktinformationer.

2 Forklaring af symboler



FARE!

Angiver en farlig situation, som medfører dødsfald eller alvorlig kvæstelse, såfremt den ikke undgås.



ADVARSEL!

Angiver en farlig situation, som kan medføre dødsfald eller alvorlig kvæstelse, såfremt den ikke undgås.



FORSIGTIG!

Angiver en farlig situation, som kan medføre mindre eller lette kvæstelser, såfremt den ikke undgås.



VIGTIGT!

Angiver en situation, som kan medføre materielle skader, såfremt den ikke undgås.



Bemærk Supplerende informationer om betjening af produktet.

3 Sikkerhedshenvisninger

Grundlæggende sikkerhed



ADVARSEL! Fare for elektrisk stød

- Kontrollér, at minikøleskabet er blevet monteret af en kvalificeret tekniker i overensstemmelse med monteringsvejledningen fra Dometic.
- Hvis minikøleskabet har synlige beskadigelser, må du ikke tage det i brug.
- Hvis minikøleskabets tilslutningskabel er beskadiget, skal det udskiftes af producenten eller dennes servicerepræsentant eller en tilsvarende uddannet person for at forhindre sikkerhedsfarer.
- Reparationer på dette minikøleskab må kun foretages af kvalificeret personale. Ved ukorrekte reparationer kan der opstå alvorlige farer.

- Når minikøleskabet sættes et bestemt sted, skal det sikres, at strømkablet ikke sidder i klemme eller beskadiges.
- Placér ikke flere bærbare stikdåser eller bærbare strømforsyninger i bagved apparatet.
- Sæt apparatet i stikdåser, der sikrer en korrekt forbindelse, især når apparatet skal forbindes med jord.



ADVARSEL! Brandfare

- Kølemidlet i kølekredsløbet er letantændeligt, og i tilfælde af en lækage kan der ophobes brændbare gasser, hvis apparatet befinder sig i et lille rum. Ved en beskadigelse af kølemiddelkredsløbet: Hold åbne flammer og eventuelle antændingskilder væk fra minikøleskabet. Sørg for at udlufte rummet godt. Sluk for minikøleskabet.
- **For minikøleskabe med R600a-kølemiddel:** Kølemiddelkredsløbet indeholder en lille mængde miljøvenligt men brændbart kølemiddel. Det skader ikke ozonlaget og det bidrager ikke til at øge drivhuseffekten. Alle lækkede kølemidler kan antændes. Minikøleskabet må ikke anvendes eller opbevares ved trange pladsforhold med ingen eller minimal luftgennemstrømning. Hold minikøleskabets monteringsniche fri for elektriske komponenter og lyskilder, der frembringer gnister eller lysbuer under normal eller unormal drift (f.eks. relæer eller sikringskasser).
- Hold ventilationsåbningerne på apparatet eller i indbygningskonstruktionerne fri for forhindringer.
- Anvend ikke nogen andre mekaniske instrumenter eller andre midler til at fremskynde afrimningen end dem, der er anbefalet af producenten.
- Kølekredsløbet må ikke åbnes eller beskadiges.
- Anvend ikke el-apparater i minikøleskabet, undtagen hvis producenten anbefaler disse el-apparater hertil.



ADVARSEL! Eksplosionsfare

Opbevar ikke eksplosive stoffer, som f.eks. spraydåser med drivgas, i minikøleskabet.



ADVARSEL! Sundhedsfare

- **For versioner med absorptionskøling:** Åbn aldrig absorptionsaggregatet. Det står under tryk og kan forårsage kvæstelser, når det åbnes.
- Dette apparat kan anvendes af børn over 8 år og personer med reducerede fysiske, sans- eller mentale evner eller uden erfaring eller viden, hvis de er under opsyn eller blev instrueret i sikker brug af apparatet og forstår de involverede farer.
- Hold børn under opsyn, og sørg for, at de ikke leger med minikøleskabet.
- Rengøring og brugerens vedligeholdelse må ikke udføres af børn uden opsyn.
- Børn i alderen fra 3 til 8 år må fylde og tømme minikøleskabet.



FORSIGTIG! Risiko for at komme i klemme

Grib ikke ind i hængslet.



FORSIGTIG! Sundhedsfare

Fødevarer må kun opbevares i original emballage eller egnede beholdere.



VIGTIGT! Fare for beskadigelse

- Sammenlign spændingsoplysningerne på mærkepladen med energiforsyningen, der er til rådighed.
- Brug kun det medfølgende kabel til at slutte minikøleskabet til elnettet.
- Træk aldrig stikket ud af stikdåsen med strømkablet.
- Utilstrækkelig luftgennemstrømning vil forkorte levetiden og nedsætte køleydelsen. Overhold minimumsafstanden, når minikøleskabet monteres i forbindelse med møbler (se monteringsvejledningen).
- Køleapparatets isolering indeholder brændbar cyklopentan og kræver specielle bortskaffelsesprocedurer. Aflevér køleapparatet på genbrugsstationen ved afslutningen af dets levetid.
- Hold altid kondensations afløbet rent.
- Bær kun minikøleskabet opret.

Sikkerhed under anvendelse af apparatet



FARE! Fare for elektrisk stød

Tag aldrig fat i uisolerede ledninger med bare hænder.



FORSIGTIG! Fare for elektrisk stød

Kontrollér, at ledningen og stikket er tørre, før minikøleskabet startes.



FORSIGTIG! Sundhedsfare

- Sørg for kun at lægge genstande i minikøleskabet, som kan nedkøles ved den valgte temperatur.
- Madvarer må kun opbevares i original emballage eller egnede beholdere.
- Hvis døren er åben i længere tid, kan temperaturen stige betydeligt i minikøleskabets rum.
- Rengør regelmæssigt overflader, som kan komme i kontakt med levnedsmidler og adgang til kloaksystemer.
- Opbevar rått kød og fisk i egnede beholdere i minikøleskabet, så det ikke er i kontakt med og ikke kan dryppe på andre fødevarer.
- Hvis minikøleskabet er tomt i længere tid:
 - Sluk for minikøleskabet.
 - Afrim minikøleskabet.
 - Rengør og tør minikøleskabet.
 - Lad døren være åben for at forhindre, at der dannes mug inden i minikøleskabet.



VIGTIGT! Fare for beskadigelse

- Placer ikke minikøleskabet i nærheden af åben ild eller andre varmekilder (varmeapparater, direkte sollys, gasovne osv.).
- Kontrollér, at ventilationsåbningerne ikke er tildækket.
- Dyp aldrig minikøleskabet i vand.
- Beskyt minikøleskabet og kablerne mod varme og fugtighed.
- Sørg for, at fødevarerne ikke berører kølerummets væg.

4 Relaterede dokumenter



Du kan finde den detaljerede betjeningsvejledning online på qr.dometic.com/beDMEc.

5 Korrekt brug

Køleapparatet (også betegnet som minikøleskab) er beregnet til at blive anvendt til køling og opbevaring af drikkevarer samt fødevarer i lukkede beholdere og friske fødevarer.

Minikøleskabet er beregnet til brug i hjemmet og lignende steder, såsom:

- Personalekøkkener i forretninger, på kontorer og andre arbejdsomgivelser
- Gårde
- Hoteller, moteller og andre typer boligomgivelser
- Bed-and-breakfast-pensioner
- Catering og lignende anvendelse inden for non-retail

Minikøleskabet er **ikke** beregnet til montering i campingvogne eller autocampere.

Minikøleskabet er velegnet enten som et apparat til indbygning eller som et fritstående køleapparat. Se monteringsanvisningerne.

Minikøleskabet er **ikke** egnet til

- Opbevaring af korrosive, ætsende eller opløsningsmiddelholdige stoffer
- Opbevaring af medicin
- Dybfrysning af madvarer

Dette produkt er kun egnet til dets beregnede formål og anvendelse i overensstemmelse med disse anvisninger.

Denne vejledning giver dig oplysninger om, hvad der er nødvendigt med henblik på en korrekt montering og/eller drift af produktet. Dårlig montering og/eller ukorrekt drift eller vedligeholdelse medfører utilstrækkelig ydeevne og mulige fejl.





Producenten påtager sig intet ansvar for kvæstelser eller skader i forbindelse med produktet, der skyldes:

- ukorrekt samling eller forbindelse inklusive for høj spænding
- ukorrekt vedligeholdelse eller brug af uoriginale reservedele, der ikke stammer fra producenten
- ændringer på produktet uden udtrykkelig tilladelse fra producenten
- brug til andre formål end dem, der er beskrevet i vejledningen.

Dometic forbeholder sig ret til at ændre produktets udseende og produktspecifikationer.

6 Betjening

Fortsæt som vist:

- > Oversigt over de tilgængelige modeller: fig. **1**
 **fig. 1 på side 1**
- > Tilkobling: fig. **2**
 **fig. 2 på side 2**
- > Indstilling af temperaturen: fig. **3**
 **fig. 3 på side 2**
- > Indstilling af støjsvag tilstand (standby) (kun C60SBI, C60SFS): fig. **4**
 **fig. 4 på side 3**
- > Slukning: fig. **5**
 **fig. 5 på side 3**

7 Rengøring og vedligeholdelse



ADVARSEL! Fare for elektrisk stød

Tag stikket til apparatet ud af stikkontakten før rengøring og vedligeholdelse.



VIGTIGT! Fare for beskadigelse

- Anvend ikke slibende rengøringsmidler eller hårde genstande under rengøring, da de kan beskadige apparatet.
- Brug aldrig hårde eller skarpe værktøjer til at fjerne is eller til at frigøre frose genstande på apparatet.
- Anvend ikke mekaniske eller andre hjælpemidler til at fremskynde afrimningen.
- Lyskilden kan kun udskiftes af producenten, en servicerepræsentant eller en tilsvarende kvalificeret person for at undgå farer.

- > Rengør apparatet regelmæssigt, og når det er snavset, med en fugtig klud.
- > Tør apparatet af med en klud efter rengøringen.
- > Kontrollér regelmæssigt vandfløbet.
 Rengør om nødvendigt vandfløbet. Hvis det er tilstoppet, samler der sig vand på bunden af apparatet.
- > **For versioner med absorber:** Anvend en børste eller blød klud til årligt at fjerne støv fra absorptionsaggregatet.

8 Bortskaffelse



ADVARSEL! Brandfare

- Kølemidlet er meget brandfarligt. Kølekredsløbet må ikke åbnes eller beskadiges.
- Apparatets isolering indeholder en isolerende gas (se typemærkat). Isoleringen må ikke beskadiges.



Genbrug af emballagemateriale: Bortskaf så vidt muligt emballagen i affaldscontainerne til den pågældende type genbrugsaffald.



Genbrug af produkter med batterier, genopladelige batterier eller lyskilder, der ikke kan udskiftes:

- Hvis produktet indeholder batterier, genopladelige batterier eller lyskilder, der ikke kan udskiftes, skal du ikke fjerne dem før bortskaffelse.
- Hvis du vil bortskaffe produktet endegyldigt, skal du kontakte den nærmeste genbrugsstation eller din faghandel for at få de pågældende forskrifter om bortskaffelse.
- Produktet kan bortskaffes uden gebyr.

Svenska

1 Observera

Läs och följ noggrant alla instruktioner, direktiv och varningar i den här produkthandboken för att säkerställa att du alltid installerar, använder och underhåller produkten på rätt sätt. Dessa instruktioner **MÅSTE** förvaras tillsammans med produkten.

Genom att använda produkten bekräftar du härmed att du noggrant har läst alla instruktioner, direktiv och varningar och att du förstår och är införstådd med att följa de villkor som anges här. Du är införstådd med att endast använda denna produkt i avsett syfte och i enlighet med instruktionerna, direktiven och varningarna som anges i denna produkthandbok samt i enlighet med alla gällande lagar och bestämmelser. Om du inte läser och följer instruktionerna och varningarna som anges här kan det leda till personskador på dig eller andra, på produkten eller annan egendom i närheten. Denna produkthandbok, inklusive instruktionerna, direktiven och varningarna samt relaterad information, kan ändras och uppdateras. För uppdaterad produktinformation, besök documents.dometic.com.

2 Förklaring av symboler



FARA!

Anger en farlig situation som, om den inte kan undvikas, leder till döden eller allvarlig personskada.



VARNING!

Anger en farlig situation som, om den inte kan undvikas, kan leda till döden eller allvarlig personskada.



AKTA!

Anger en farlig situation som, om den inte kan undvikas, leder till lindrig eller måttlig personskada.



OBSERVERA!

Anger en situation som, om den inte kan undvikas, kan leda till materiell skada.



Anvisning Kompletterande information om användning av produkten.

3 Säkerhetsanvisningar

Allmänna säkerhetsanvisningar



VARNING! Risk för dödsfall på grund av elektricitet

- Säkerställ att minikylen har installerats av en behörig tekniker enligt Dometics installationsmanual.
- Använd inte minikylen om den uppvisar synliga skador.
- Om minikylen anslutningskabel skadas måste den, av säkerhetsskäl, bytas ut av tillverkaren, service-representanten eller någon annan person med motsvarande behörighet.
- Denna minikyl får endast repareras av härför utbildad personal. Icke fackmässiga reparationer kan medföra allvarliga risker.
- Kontrollera att elsladden inte har fastnat eller skadats i samband med placering av minikylen.

- Placera inte ut flera bärbara uttag eller bärbara nätaggregat bakom apparaten.
- Koppla in enheten i uttag som garanterar en korrekt anslutning när enheten behöver jordas.



VARNING! Brandrisk

- Kylskåpet i kylkretsloppet är mycket lättantändligt och vid en läcka kan brännbara gaser ansamlas om apparaten är i ett litet utrymme. Vid skador på kylkretsen:
Håll öppna lågor och potentiella antändningskällor borta från minikylen.
Ventilera utrymmet väl.
Stäng av minikylen.
- **För minikylskåp med R600a-köldmedium:**
I kylkretsen finns en liten mängd miljövänligt, men antändningsbart köldmedium. Det skadar inte ozonlagret och ökar inte växthuseffekten. Köldmedium som läcker kan antändas.
Använd eller förvara inte minikylen i begränsade utrymmen utan luftflöde eller där luftflödet är svagt.
Säkerställ att monteringsplatsen för minikylen är fri från elkomponenter och ljuskällor som alstrar gnistor vid normal eller onormal drift (dvs. reläer eller säkringar).
- Se till att ventilationsöppningarna på höljet eller i installationskonstruktionerna är fria från hinder.
- Påskynda inte avfrostningsprocessen genom att använda mekaniska föremål eller andra verktyg som tillverkaren inte rekommenderar.
- Öppna eller skada inte kylkretsen.
- Använd inga elektriska apparater för arbeten inne i minikylen, om inte tillverkaren rekommenderar dem för sådan användning.



VARNING! Explosionsrisk

Förvara inga ämnen som kan explodera i minikylen, som t.ex. sprayburkar med brännbar drivgas.



VARNING! Hälsorisk

- **För versioner med uppsugningskyllning:** Öppna aldrig absorptionsaggregatet. Det står under högt tryck och kan ge upphov till skador om det öppnas.
- Barn från åtta års ålder, personer med nedsatt fysisk, sensorisk eller mental förmåga, eller personer med bristande erfarenhet och kunskaper får använda den här apparaten förutsatt att de hålls under uppsikt eller om de har fått anvisningar om hur man använder den här apparaten på ett säkert sätt och känner till vilka risker som är förknippade med användningen.
- Barn måste hållas under uppsikt så att de inte leker med minikylen.
- Rengöring och användarunderhåll får inte genomföras av barn utan uppsikt.
- Barn i åldrarna tre till åtta år får lasta in eller ut varor i eller ur minikylen.



AKTA! Krossrisk

Håll fingrarna borta från gångjärnen.



AKTA! Hälsorisk

Livsmedel får endast förvaras i originalförpackningarna eller i andra lämpliga behållare.



OBSERVERA! Risk för skada

- Kontrollera att spänningssuppgifterna på typskylten stämmer överens med elförsörjningen på plats.
- Anslut minikylen till växelströmsnätet endast med tillhörande anslutningskabel.

- Dra aldrig ut stickkontakten ur uttaget genom att dra i anslutningskabeln.
- Otillräckligt luftflöde resulterar i förkortad livslängd och minskad kyleffekt. Beakta minimiutrymmet när du installerar minikylen i möbler (se installationsmanualen).
- Kylapparatens isolering innehåller brännbart cyklopentan och det krävs särskilda rutiner för avfalls- hanteringen. När kylapparaten har uppnått slutet av livscykeln ska den lämnas till lämplig återvin- ningscentral.
- Kondensatavloppet ska alltid vara rent.
- Bär endast minikylen i upprätt position.

Säkerhet vid användning av apparaten



FARA! Risk för dödsfall på grund av elektricitet

Ta inte tag i avskalade ledningar med händerna.



AKTA! Risk för dödsfall på grund av elektricitet

Kontrollera innan minikylen startas att elkabeln och stickkontakten är torra.



AKTA! Hälsorisk

- Se till att det du ställer in i minikylen får kylas till den inställda temperaturen.
- Livsmedel får endast förvaras i originalförpackningarna eller i andra lämpliga behållare.
- Om dörren hålls öppen under lång tid finns det risk att man får en betydande ökning av temperatu- ren i minikylen.
- Rengör med jämna mellanrum ytor som kan komma i kontakt med livsmedel och åtkomliga avlopps- system.
- Förvara rått kött och rå fisk i lämpliga behållare i minikylen, så att de inte kommer i kontakt med och kan droppa på andra livsmedel.
- Om minikylen står tom under lång tid:
 - Stäng av minikylen.
 - Avfrostas minikylen.
 - Rengör och torka minikylen.
 - Lämna dörren öppen för att förhindra att det bildas mögel i minikylen.



OBSERVERA! Risk för skada

- Ställ inte minikylen i närheten av öppen eld eller andra värmekällor (värmeelement, starkt solljus, gasspisar osv.).
- Se till att ventilationsöppningarna inte är täckta.
- Doppa aldrig minikylen i vatten.
- Skydda minikylen och kabeln mot värme och fukt.
- Se till att livsmedlen i minibaren inte vidrör väggarna i kylan.

4 Tillhörande dokument



Den fullständiga bruksanvisningen finns på webben på qr.dometic.com/beDMEc.

5 Avsedd användning

Kylenheten (även kallad minikylen) lämpar sig för kylning och förvaring av drycker och livsmedel i slutna behållare samt färska livsmedel.

Minikylen är utformad för att användas i hushåll eller liknande, som

- i personalkök, kontor eller andra arbetsmiljöer
- på bondgårdar
- hotell, motell eller andra typer av boenden
- miljöer liknande bed and breakfast
- catering och liknande utan försäljning.

Minikylen är **inte** lämplig för att monteras i husvagnar eller husbilar.

Minikylen är avsedd att användas antingen som inbyggd eller fristående kylprodukt. Se monteringsanvisningarna.

Minikylen lämpar sig **inte** för

- förvaring av frätande, brännande eller lösningsbaserade ämnen
- förvaring av medicin
- djupfrysning av livsmedel.

Den här produkten lämpar sig endast för avsedd användning i enlighet med denna bruksanvisning.

Den här manualen informerar om vad som krävs för att installera och/eller använda produkten på rätt sätt. Felaktig installation och/eller användning eller felaktigt underhåll kommer leda till att produkten inte fungerar optimalt och riskerar gå sönder.



Tillverkaren åtar sig inget ansvar för personskador eller materiella skador på produkten som uppstår till följd av:

- Felaktig montering eller anslutning, inklusive för hög spänning
- Felaktigt underhåll eller användning av reservdelar som inte är originaldelar från tillverkaren
- Ändringar som utförts utan uttryckligt medgivande från tillverkaren
- Användning för andra ändamål än de som beskrivs i denna bruksanvisning

Dometic förbehåller sig rätten att ändra produktens utseende och specifikationer.

6 Användning

Gå tillväga enligt bilden:

- > Översikt över tillgängliga modeller: bild. **1**
 bild. **1** sida 1
- > Påslagning: bild. **2**
 bild. **2** sida 2
- > Ställa in temperaturen: bild. **3**
 bild. **3** sida 2
- > Ställa in tyst läge (standbyläge) (endast C60SBI, C60SFS): bild. **4**
 bild. **4** sida 3
- > Slå av: bild. **5**
 bild. **5** sida 3

7 Rengöring och skötsel



VARNING! Risk för dödsfall på grund av elektricitet

Koppla alltid bort minikylen från elnätet innan den rengörs och underhålls.



OBSERVERA! Risk för skada

- Använd inga frätande rengöringsmedel eller hårda föremål vid rengöring, då dessa kan skada apparaten.
- Avlägsna aldrig isbeläggningar eller fastfrosna föremål från apparaten med hårda eller vassa/spetsiga verktyg.
- Använd inga mekaniska föremål eller andra hjälpmedel för att skynda på avfrostningen.
- Ljuskällan får endast bytas ut av tillverkaren, en servicerepresentant eller en person med liknande kvalifikationer för att förhindra fara.

- > Rengör apparaten regelbundet och vid behov med en fuktig trasa.
- > Torka av apparaten med en trasa efter rengöringen.
- > Kontrollera utloppet för smältvatten regelbundet.
Rengör utloppet för smältvatten vid behov. Om det är tilltäppt samlas vatten på golvet under apparaten.
- > **För versioner med uppsugning:** Använd en borste eller en mjuk trasa för att ta bort dammet från uppsugningsenheten en gång per år.

8 Avfallshantering



VARNING! Brandrisk

- Kylskåpet är mycket lättantändligt. Öppna eller skada inte kylkretsen.
- Apparaten isolering innehåller en isolerande gas (se typetiketten). Skada inte isoleringen.



Återvinning av förpackningsmaterial: Lämna om möjligt förpackningsmaterialet till återvinning.



Återvinning av produkter med icke-utbytbara batterier, laddningsbara batterier eller ljuskällor:

- Om produkten innehåller icke-utbytbara batterier, laddningsbara batterier eller ljuskällor behöver du inte avlägsna dem före kassering.
- När produkten slutgiltigt tas ur bruk: Informera dig om gällande bestämmelser hos närmaste återvinningscentral eller hos återförsäljaren.
- Produkten kan kasseras utan avgift.

Norsk

1 Viktige merknader

Vennligst les disse instruksjonene nøye og følg alle anvisninger, retningslinjer og advarsler i denne produktveiledningen for å sikre at du installerer, bruker og vedlikeholder produktet ordentlig til enhver tid. Disse instruksjonene MÅ alltid følge med produktet.

Ved å bruke dette produktet bekrefter du at du har lest alle anvisninger, retningslinjer og advarsler grundig, og at du forstår og samtykker i å overholde vilkårene slik de er presentert her. Du godtar å bruke dette produktet kun til tiltenkt formål og bruksområder, og i samsvar med anvisningene, retningslinjene og advarslene slik de er presentert i denne produktveiledningen, så vel som i samsvar med alle gjeldende lovbestemmelser og forskrifter. Hvis anvisningene og advarslene som er presentert her, ikke blir lest og fulgt, kan det føre til personskader hos deg selv eller andre, skader på produktet eller skader på annen eiendom i nærheten. Denne produktveiledningen med sine anvisninger, retningslinjer og advarsler, samt relatert dokumentasjon, kan være underlagt endringer og oppdateringer. For oppdatert produktinformasjon, se documents.dometic.com.

2 Symbolforklaring



FARE!

Kjennetegner en farlig situasjon som, dersom den ikke unngås, vil føre til alvorlige personskader, eventuelt med døden til følge.



ADVARSEL!

Kjennetegner en farlig situasjon som - dersom den ikke unngås - kan resultere i alvorlige personskader, eventuelt med døden til følge.



FORSIKTIG!

Kjennetegner en farlig situasjon som - dersom den ikke unngås - kan resultere i mindre til moderate personskader.



PASS PÅ!

Kjennetegner en situasjon som - dersom den ikke unngås - kan resultere i materielle skader.



Merk Ytterligere informasjon om betjening av produktet.

3 Sikkerhetsinstruksjoner

Grunnleggende sikkerhet



ADVARSEL! Fare for elektrisk støt

- Forsikre deg om at minikjøleskapet har blitt installert av en kvalifisert tekniker i samsvar med Dometics monteringsanvisning.
- Minikjøleskapet må ikke tas i bruk hvis det har synlige skader.
- Hvis strømkabelen til minikjøleskapet er skadet, må den skiftes av produsenten, av en serviceforhandler eller av en tilsvarende utdannet person for å forhindre at sikkerheten settes i fare.

- Reparasjoner på dette minikjøleskapet må kun utføres av kvalifiserte fagfolk. Usakkyndige reparasjoner kan føre til alvorlige farer.
- Ved plassering av minikjøleskapet må det sikres at tilførselsledningen ikke sitter fast eller skades.
- Ikke plasser flere mobile strømkontakter eller mobile strømforsyninger bak på apparatet.
- Plugg apparatet til kontakter som sikrer en ordentlig forbindelse, spesielt når apparatet trenger å jordes.



ADVARSEL! Brannfare

- Kjølemiddelet i kjølekretsløpet er lett antennelig og ved en eventuell lekkasje kan forbrenningsgasser dannes dersom apparatet står i et lite rom. Ved skader på kjølemiddelkretsløpet:
 - Hold åpne flammer og potensielle tennekilder unna minikjøleskapet.
 - Sørg for god ventilasjon i rommet.
 - Slå av minikjøleskapet.
- **For minikjøleskap med R600a-kjølemiddel:**

Kjølemiddelkretsen inneholder en liten mengde miljøvennlig, men antennelig kjølemiddel. Det skader ikke ozonlaget, og øker ikke drivhuseffekten. Kjølemiddel som lekker ut, kan ta fyr. Ikke benytt eller oppbevar minikjøleskapet i lukkede rom med null eller minimal luftgjennomstrømning.

Hold installasjonsnisen for minikjøleskapet fritt for elektriske komponenter og lyskilder som under normal eller unormal drift produserer gnister eller lysbuer (dvs. releer eller sikringsbokser).
- Hold luftenåpningene på apparatet eller i innbyggingskonstruksjonen fri for hindringer.
- Ikke bruk mekaniske gjenstander eller andre midler til å fremskynde avrimingsprosessen, med mindre de er anbefalt av produsenten.
- Unngå å åpne eller skade kjølekretsløpet.
- Ikke bruk elektriske apparater inne i minikjøleskapet med mindre produsenten anbefaler slik bruk av slike apparatene.



ADVARSEL! Eksplosjonsfare

Ikke lagre eksplosjonsfarlige stoffer som f.eks. spraybokser med drivgass, i minikjøleskapet.



ADVARSEL! Helsefare

- **For nye versjoner med absorpsjonskjøling:** Absorpsjonsaggregatet må aldri åpnes. Det står under høytrykk og kan forårsake personskader hvis det åpnes.
- Dette apparatet kan brukes av barn fra 8 år og oppover og personer med reduserte fysiske, sensoriske eller mentale evner eller som mangler erfaring og kunnskap, hvis de er under oppsyn eller har fått veiledning i hvordan apparatet brukes på en forsvarlig måte og forstår hvilke farer det innebærer.
- Barn skal være under tilsyn for å sikre at de ikke leker med minikjøleskapet.
- Rengjøring og vedlikehold må ikke utføres av barn uten at de er under oppsikt.
- Barn i alderen 3–8 år kan laste inn og ut av minikjøleskapet.



FORSIKTIG! Klemfare

Ikke grip i hengselet.



FORSIKTIG! Helsefare

Næringsmidler må kun oppbevares i originalemballasjen eller i egnede beholdere.



PASS PÅ! Fare for skader

- Kontroller at spenningsspesifikasjonen på dataskiltet stemmer overens med den foreliggende strømforsyning.
- Bruk bare den tilhørende tilkoblingskabelen til å koble minikjøleskapet til vekselstrømnettet.
- Trekk aldri ut støpselet fra stikkkontakten etter tilkoblingskabelen.
- Utilstrekkelig luftstrøm resulterer i forkortet levetid og redusert kjøleeffekt. Overhold minimumsavstandene når du monterer minikjøleskapet til møbler (se monteringsveiledningen).
- Isolasjonen av kjøleapparatet inneholder antennelig cyklopentan og krever en spesiell bortskaffingsprosess. Lever kjøleenheten på slutten av sin levetid til egnet resirkuleringsstasjon.
- Kondensavløpet må holdes rent til enhver tid.
- Bær minikjøleskapet kun i oppreist stilling.

Sikkerhet ved bruk av apparatet



FARE! Fare for elektrisk støt

Ikke berør blanke ledninger med bare hender.



FORSIKTIG! Fare for elektrisk støt

Før du starter minikjøleskapet, se til at strømforsyningslinjen og pluggen er tørre.



FORSIKTIG! Helsefare

- Forsikre deg om at minikjøleskapet kun fylles med varer som tåler nedkjøling til den valgte temperaturen.
- Næringsmidler må oppbevares i originalforpakning eller i egnede beholdere.
- Det å åpne døren for en lengre periode kan føre til en vesentlig økning av temperaturen i minikjøleskapets rom.
- Overflater som kan komme i kontakt med matvarer og tilgjengelige deler av dreneringssystemet må rengjøres regelmessig.
- Oppbevar rått kjøtt og fisk i egnede beholdere i minikjøleskapet, slik at det ikke kommer i kontakt med eller kan dryppe på andre matvarer.
- Hvis minikjøleskapet blir værende tomt over lengre tid:
 - Slå av minikjøleskapet.
 - Avrim minikjøleskapet.
 - Rengjør og tørk minikjøleskapet.
 - La døren være åpen for å unngå muggdannelse inne i minikjøleskapet.



PASS PÅ! Fare for skader

- Ikke plasser minikjøleskapet i nærheten av åpne flammer eller andre varmekilder (varmeovner, direkte sollys, peiser e.l.).
- Forsikre deg om at ventilasjonsåpningene ikke er tildekket.
- Ikke dykk minikjøleskapet ned i vann.
- Beskytt minikjøleskapet og kabelen mot varme og fuktighet.
- Pass på at matvarene ikke kommer i kontakt med veggene i kjølerommet.

4 Relaterte dokumenter



Du finner den detaljerte bruksanvisningen på Internett på qr.dometic.com/beDMEc.

5 Forskriftsmessig bruk

Kjøleskapet (også referert til som minikjøleskap) er egnet til kjøling og oppbevaring av mat og drikke i lukkede beholdere samt ferskvarer.

Minikjøleskapet er ment for bruk i husholdninger og lignende anvendelser som for eksempel:

- Personalkjøkken i butikker, kontorer og andre arbeidsomgivelser
- Bondegårder
- Hoteller, overnattingssteder og diverse andre bomiljøer
- Bed & Breakfast-steder
- catering og lignende virksomheter

Minikjøleskapet er **ikke** egnet for montering i campingvogner eller bobiler.

Minikjøleskapet er egnet både som en innebygd enhet og som en frittstående kjøleenhet. Se installasjonsinstruksjonene.

Minikjøleskapet er **ikke** egnet for

- Oppbevaring av korrosive, kaustiske stoffer eller stoffer som inneholder løsemidler
- oppbevaring av medisiner
- Dypfrysing av matvarer

Dette produktet er kun egnet for det tiltenkte formålet og bruksområdet i samsvar med disse instruksjonene.

Denne veiledningen gir informasjon som er nødvendig for korrekt installasjon og/eller bruk av produktet. Feilaktig installasjon og/eller ukorrekt bruk eller vedlikehold vil resultere i en utilfredsstillende ytelse og mulig svikt.





Produsenten fraskriver seg ethvert ansvar for personskader eller materielle skader på produktet som følge av:

- Ukorrekt montering eller tilkobling, inkludert for høy spenning
- Ukorrekt vedlikehold eller bruk av andre reservedeler enn originale reservedeler levert av produsenten
- Modifisering av produktet uten at det er gitt uttrykkelig godkjenning av produsenten
- Bruk til andre formål enn beskrevet i denne veiledningen

Dometic forbeholder seg rettigheten til å endre produktet ytre og produktspesifikasjoner.

6 Betjening

Gå frem som vist:

- > Oversikt over tilgjengelige modeller: fig. **1**
 **fig. 1** på side 1
- > Slå på: fig. **2**
 **fig. 2** på side 2
- > Innstilling av temperaturen: fig. **3**
 **fig. 3** på side 2
- > Stille inn stillemodus (standby) (kun for C60SBI og C60SFS): fig. **4**
 **fig. 4** på side 3
- > Slå av: fig. **5**
 **fig. 5** på side 3

7 Rengjøring og vedlikehold



ADVARSEL! Fare for elektrisk støt

Koble alltid apparatet fra strømmettet før rengjøring og vedlikehold.



PASS PÅ! Fare for skader

- Ikke bruk sterke vaskemidler eller harde gjenstander til rengjøring, da det kan skade kjøleboksen.
- Bruk aldri skarpe gjenstander for å fjerne is eller for å løse fastfrosne objekter i apparatet.
- Ikke bruk mekaniske eller andre hjelpemidler for å fremskynde avrimingen.
- Lyskilden kan bare skiftes ut av produsenten, en servicepartner eller andre kvalifiserte personer for å unngå fare.

- > Rengjør enheten med en fuktig klut regelmessig og når den er tilsmusset.
- > Etter rengjøringen tørkes enheten med en klut.
- > Kontroller kondensvannutløpet regelmessig.

Rengjør kondensvannutløpet ved behov. Hvis den er tilstoppet, samles det opp kondensvann på bunnen av enheten.

- > **For absorpsjonsversjoner:** Fjern støv fra absorpsjonsaggregatet årlig med en børste eller en myk klut.

8 Avfallshåndtering



ADVARSEL! Brannfare

- Kjølemiddelet er svært brennbart. Unngå å åpne eller skade kjølekretsløpet.
- Isolasjonen i apparatet inneholder en isolerende gass (se typeskilt). Ikke skad isolasjonen.



Resirkulering av emballasje: Lever emballasje til resirkulering så langt det er mulig.



Resirkulering av produkter med ikke-erstattbare batterier, oppladbare batterier eller lyskilder:

- Hvis produkter inneholder ikke-erstattbare batterier, oppladbare batterier eller lyskilder, trenger du ikke fjerne dem før avhending.
- Hvis du ønsker å avfallsbehandle produktet, må du rådføre deg med nærmeste gjenvinningsstasjon eller din faghandler om hvordan du kan gjøre dette i overensstemmelse med gjeldende deponeringsforskrifter.
- Produktet kan avhendes gratis.

Suomi

1 Tärkeitä huomautuksia

Lue nämä ohjeet huolellisesti ja noudata kaikkia tämän tuotteen käyttöohjeissa annettuja ohjeita, määräyksiä ja varoituksia. Näin varmistat, että tuotteen asennus, käyttö ja huolto sujuu aina oikein. Näiden ohjeiden TÄYTYY jäädä tuotteen yhteyteen.

Käyttämällä tuotetta vahvistat lukeneesi kaikki ohjeet, määräykset ja varoitukset huolellisesti ja että ymmärrät ja hyväksyt tässä annetut ehdot. Sitoudut käyttämään tuotetta ainoastaan sen käyttötarkoitukseen ja ilmoitetuissa käyttökohteissa ja noudattaen tässä tuotteen käyttöohjeessa annettuja ohjeita, määräyksiä ja varoituksia sekä voimassa olevia lakeja ja määräyksiä. Tässä annettujen ohjeiden ja varoitusten lukematta ja noudattamatta jättäminen voi johtaa omaan tai muiden loukkaantumiseen, tuotteen vaurioitumiseen tai muun ympärillä olevan omaisuuden vaurioitumiseen. Tähän tuotteen käyttöohjeeseen, ohjeisiin, määräyksiin ja varoituksiin sekä ohjeisdokumenteihin voidaan tehdä muutoksia ja niitä voidaan päivittää. Katso ajantasaiset tuotetiedot osoitteesta documents.dometic.com.

2 Symbolien selitykset



VAARA!

Viittaa vaaralliseen tilanteeseen, joka johtaa kuolemaan tai vakavaan loukkaantumiseen, jos sitä ei vältetä.



VAROITUS!

viittaavat vaaralliseen tilanteeseen, joka voi johtaa kuolemaan tai vakavaan loukkaantumiseen, jos ohjeita ei noudateta.



HUOMIO!

viittaavat vaaralliseen tilanteeseen, joka voi johtaa lievään tai kohtalaiseen loukkaantumiseen, jos ohjeita ei noudateta.



HUOMAUTUS!

viittaavat tilanteeseen, joka voi johtaa esinevahinkoon, jos ohjeita ei noudateta.



Ohje Tuotteen käyttöä koskevia lisätietoja.

3 Turvallisuusohjeet

Perusturvallisuus



VAROITUS! Sähköiskun vaara

- Varmista, että pienoislämpökaapin asennuksen on suorittanut pätevä asentaja Dometic-asennusopasta vastaavalla tavalla.
- Pienoislämpökaappia ei saa ottaa käyttöön, jos siinä on näkyviä vaurioita.
- Jos pienoislämpökaapin liitäntäjohto on vaurioitunut, valmistajan, huoltopalvelun tai vastaavasti koulutetun ammattilaisen tulee vaihtaa johto vaaratilanteiden välttämiseksi.
- Tätä pienoislämpökaappia saavat korjata ainoastaan tehtävään pätevät ammattilaiset. Virheellisesti suoritetuista korjauksista saattaa aiheutua huomattavia vaaroja.

- Varmista, että virtajohto ei tartu kiinni mihinkään eikä vaurioidu, kun sijoitat pienoisjääkaapin paikkaan.
- Älä sijoita siirrettäviä pistorasialistoja tai siirrettäviä virtalähteitä laitteen taakse.
- Liitä laite pistorasiaan, jolla liitäntä on varmasti tukeva, erityisesti jos laite pitää maadoittaa.



VAROITUS! Palovaara

- Jäähdytyskierron sisältämä kylmäaine on helposti syttyvää, ja jos sitä vuotaa, on olemassa vaara, että tilaan kertyy palavia kaasuja, jos laite on pienessä tilassa. Jos jäähdytyskierrossa on mikä tahansa vuoto:

Pidä avotuli ja mahdolliset sytytyslähteet loitolla minijääkaapista.

Tuuleta tila huolellisesti.

Kytke pienoisjääkaappi pois päältä.

- **Minijääkaapit, joissa käytetään kylmäainetta R600a:**

Jäähdytyskierto sisältää pienen määrän ympäristöystävällistä mutta syttyvää kylmäainetta. Se ei vahingoita otsonikerrosta eikä edistä kasvihuoneilmiötä. Vuotava kylmäaine voi syttyä.

Älä käytä tai säilytä minijääkaappia suljetussa tilassa, jossa ilma ei liiku lainkaan tai liikkuu vain hyvin vähän.

Varmista, että minijääkaapin asennussyvennyksessä ei ole sähkökomponentteja eikä valonlähteitä, jotka normaalissa tai normaalista poikkeavassa käytössä synnyttävät kipinöitä tai valokaaaren (esim. releet tai sulakerasiat).

- Pidä laitekotelon tai asennusrakenteiden ilmanvaihtoaukot vapaina esteistä.
- Älä käytä sulatuksen nopeuttamiseen muita kuin valmistajan suosittelemia välineitä tai keinoja.
- Älä avaa äläkä vahingoita jäähdytyskiertoa.
- Älä käytä pienoisjääkaapin sisällä sähkölaitteita, ellei valmistaja suosittele näitä sähkölaitteita tähän tarkoitukseen.



VAROITUS! Räjähdysvaara

Älä säilytä pienoisjääkaapissa räjähdysalttiita tavaroita kuten suihkepurkkeja, joissa on palavaa ponneainetta.



VAROITUS! Terveysvaara

- **Seuraava koskee absorptiojäähdytyksellä toimivia malleja:** Älä milloinkaan avaa absorptioaggregaattia. Se on korkean paineen alainen ja voi aiheuttaa loukkaantumisia, jos se avataan.
- Tätä laitetta voivat käyttää valvonnan alaisuudessa myös vähintään 8-vuotiaat lapset samoin kuin henkilöt, joiden fyysiset, aistinvaraiset tai henkiset kyvyt ovat rajoittuneet tai joilta puuttuu laitteen käytön vaatima kokemus tai tietämys, mikäli edellä mainittuja henkilöitä on opastettu käyttämään laitetta turvallisesti ja mikäli henkilöt ymmärtävät laitteen käyttöön liittyvät riskit.
- Lapsia tulee valvoa sen varmistamiseksi, etteivät he leiki minijääkaappia.
- Lapset eivät saa puhdistaa laitetta eivätkä ryhtyä käyttäjän suoritettavaksi tarkoitettuihin huoltoihin ilman valvontaa.
- 3–8-vuotiaat lapset saavat täyttää ja tyhjentää minijääkaappia.



HUOMIO! Rusementisvaara

Älä koske saraan.



HUOMIO! Terveysvaara

Elintarvikkeita saa säilyttää vain alkuperäispakkauksissa tai tarkoitukseen sopivissa astioissa.



HUOMAUTUS! Vahingonvaara

- Vertaa tietolevyn jännitetietoja käytettävissä olevaan energiansyöttöön.
- Liitä minijääkaappi vain siihen kuuluvalla liitäntäjohdolla vaihtovirtaverkkoon.
- Koskaan irrota pistoketta pistorasiasta johdosta vetämällä.
- Puutteellinen ilmavirtaus lyhentää käyttöikää ja heikentää jäähdystystehoja. Noudata vähimmäisvälyksiä, kun asennat minijääkaapin kalusteisiin (katso asennusohjeet).
- Kylmälaitteen eristeet sisältävät syttyvää syklopentaania, joten ne vaativat erityisen hävittämismenettelyn. Kun kylmälaite on tullut käyttökänsä päähän, toimita se asianmukaiseen kierrätyspisteeseen.
- Huolehdi siitä, että kondenssiveden tyhjennysaukko pysyy aina puhtaana.
- Kuljeta pienoisjääkaappia vain pystyasennossa.

Laitteen käyttöturvallisuus



VAARA! Sähköiskun vaara

Älä kosketa avojohtimia koskaan paljain käsin.



HUOMIO! Sähköiskun vaara

Varmista ennen pienoiskaapin käyttöönottoa, että johto ja pistoke ovat kuivia.



HUOMIO! Terveysvaara

- Varmista, että panet minijääkaappiin vain esineitä tai tuotteita, joita saa säilyttää valitussa lämpötilassa.
- Elintarvikkeita saa säilyttää vain alkuperäispakkauksissa tai tarkoitukseen sopivissa astioissa.
- Oven avaaminen pitkiksi ajoiksi voi merkittävästi nostaa lämpötilaa pienoisjääkaapin lokeroissa.
- Puhdista säännöllisesti pinnat, jotka voivat joutua kosketuksiin elintarvikkeiden ja suojaamattomien viemärijärjestelmän osien kanssa.
- Säilytä raaka liha ja kala minijääkaapissa sopivissa säilytysastioissa, niin että ne eivät ole kosketuksissa muiden elintarvikkeiden kanssa eikä niistä voi valua mitään muihin elintarvikkeisiin.
- Jos pienoisjääkaappi jätetään tyhjäksi pitkäksi ajaksi:
 - Kytke pienoisjääkaappi pois päältä.
 - Sulata pienoisjääkaappi.
 - Puhdista ja kuivaa pienoisjääkaappi.
 - Jätä ovi auki, jotta pienoisjääkaapin sisälle ei pääse muodostumaan hometta.



HUOMAUTUS! Vahingonvaara

- Älä altista minijääkaappia avoilekille tai muille lämpölähteille (lämmitys, suora auringonpaiste, kaasuuunit jne.).
- Varmista, että tuuletusaukkoja ei ole peitetty.
- Älä koskaan upota pienoisjääkaappia veteen.
- Suojaa pienoisjääkaappi ja kaapeli kuumuudelta ja kosteudelta.
- Varmista, että elintarvikkeet eivät kosketa jääkaappiosaston seinää.

4 Asiaankuuluvat asiakirjat



Yksityiskohtainen käyttöohje on verkossa osoitteessa qr.dometic.com/beDMEc.

5 Käyttötarkoitus

Jääkaappilaite (kutsutaan myös minijääkaapiksi) on tarkoitettu suljetuissa pakkauksissa olevien ruokien ja juomien sekä tuoreiden elintarvikkeiden viilentämiseen ja säilyttämiseen.

Minijääkaappi on suunniteltu kotitalouskäyttöön ja sen kaltaisiin käyttökohteisiin kuten:

- Henkilökuntakeittiöt, toimistot ja muu työympäristö
- Maatilat
- Hotellit, motellit ja muut majoitusympäristöt
- Aamiaismajoitustyyppiset ympäristöt
- Pitopalvelu- ja muut ei-jakelukohteet

Minijääkaappi **ei** sovi asennettavaksi asuntovaunuihin tai matkailuautoihin.

Minijääkaappi soveltuu joko kiinteästi asennettavaksi tai vapaasti seisovaksi kylmälaitteeksi. Katso asennusohjeet.

Minijääkaappi **ei** sovellu

- syövyttävien tai liuottimia sisältävien aineiden säilyttämiseen
- lääkkeiden säilyttämiseen
- elintarvikkeiden pakastamiseen

Tämä tuote soveltuu ainoastaan näissä ohjeissa ilmoitettuun käyttötarkoitukseen ja käyttökohteeseen.

Näistä ohjeista saat tuotteen asianmukaiseen asennukseen ja/tai käyttöön tarvittavat tiedot. Väärin tehdyn asennuksen ja/tai väärän käyttötavan tai vääränlaisen huollon seurauksena laite ei toimi tyydyttävästi, ja se saattaa mennä epä-kuntoon.





Valmistaja ei ota vastuuta tapaturmista tai tuotevaurioista, jotka johtuvat seuraavista:

- Väärin tehty asennus tai liitäntä, ylijännite mukaan lukien
- Väärin tehty huolto tai muiden kuin valmistajalta saatavien alkuperäisten varaosien käyttö
- Tuotteeseen ilman valmistajan nimenomaista lupaa tehdyt muutokset
- Käyttö muuhun kuin tässä ohjeessa ilmoitettuun tarkoitukseen

Dometic pidättää itsellään oikeuden muutoksiin tuotteen ulkonäössä ja spesifikaatioissa.

6 Käyttö

Toimi kuvien mukaisesti:

- > Yleiskuvaus saatavilla olevista malleista: kuva. **1**
 **kuva. 1 sivulla 1**
- > Päälle kytkeminen: kuva. **2**
 **kuva. 2 sivulla 2**
- > Lämpötilan säätö: kuva. **3**
 **kuva. 3 sivulla 2**
- > Äänettömän tilan asettaminen (valmiustila) (vain C60SBI, C60SFS): kuva. **4**
 **kuva. 4 sivulla 3**
- > Pois kytkeminen: kuva. **5**
 **kuva. 5 sivulla 3**

7 Puhdistus ja hoito



VAROITUS! Sähköiskun vaara

Irrota laite verkkovirrasta aina ennen puhdistusta ja huoltoa.



HUOMAUTUS! Vahingonvaara

- Älä käytä puhdistamiseen voimakkaita puhdistusaineita tai kovia esineitä, koska ne voivat vahingoittaa laitetta.
- Älä missään tapauksessa poista jäätä tai irrota kiinni jäätyneitä esineitä laitteesta kovilla tai terävillä välineillä.
- Älä yritä nopeuttaa sulamisprosessissa mekaanisten tai muunlaisten apuvälineiden avulla.
- Vaaran välttämiseksi valonlähteen voi vaihtaa vain valmistaja, asiakaspalvelu tai henkilö, jolla on vastaava pätevyys.

- > Puhdista laite kostealla liinalla säännöllisin väliajoin tai heti, kun se on likaantunut.
- > Kuivaa laite puhdistamisen jälkeen liinalla.
- > Puhdista tiivistyneen veden poistoliitäntä säännöllisesti.
 Puhdista tiivistyneen veden poistoliitäntä tarvittaessa. Jos liitäntä on tukkeutunut, tiivistyvä vesi kerääntyy laitteen pohjalle.
- > **Seuraava koskee absorptiomalleja:** Poista pöly absorptioagregaatista harjalla tai pehmeällä liinalla kerran vuodessa.

8 Hävittäminen



VAROITUS! Palovaara

- Kylmäaine on erittäin helposti syttyvää. Älä avaa äläkä vahingoita jäähdytyskiertoa.
- Laitteen eristys sisältää eristävää kaasua (ks. tyyppietiketti). Älä vaurioita eristystä.



Pakkausmateriaalin kierrätys: Vie pakkausmateriaalit mahdollisuuksien mukaan niille tarkoitettuihin kierrätysjäteastioihin.



Kiinteästi asennettuja akkuja, ladattavia akkuparistoja ja valonlähteitä sisältävien tuotteiden kierrätys:

- Jos tuotteessa on kiinteästi asennettuja akkuja, ladattavia akkuparistoja tai valonlähteitä, niitä ei tarvitse poistaa ennen tuotteen hävittämistä.
- Jos haluat poistaa tuotteen lopullisesti käytöstä, tiedustele yksityiskohtaisia hävittämistä koskevia ohjeita ja määräyksiä lähimmästä kierrätyskeskuksesta tai erikoisliikkeestä.
- Tuotteen voi hävittää veloitusetta.

Русский

1 Важные указания

Пожалуйста, внимательно прочтите и соблюдайте все указания, рекомендации и предупреждения, содержащиеся в этом руководстве по использованию изделия, чтобы гарантировать правильную установку, использование и обслуживание изделия. Эта инструкция ДОПЖНА оставаться вместе с этим изделием.

Используя изделие, вы тем самым подтверждаете, что внимательно прочитали все указания, рекомендации и предупреждения, а также, что вы понимаете и соглашаетесь соблюдать положения и условия, изложенные в настоящем документе. Вы соглашаетесь использовать это изделие только по прямому назначению и в соответствии с указаниями, рекомендациями и предупреждениями, изложенными в данном руководстве по использованию изделия, а также в соответствии со всеми применимыми законами и правилами. Несоблюдение указаний и предупреждений, изложенных в данном документе может привести к травмам вас и других лиц, повреждению вашего изделия или повреждению другого имущества, находящегося поблизости. Данное руководство по использованию изделия, включая указания, рекомендации и предупреждения, а также сопутствующую документацию, может подвергаться изменениям и обновлениям. Актуальную информацию о продукте можно найти на сайте documents.dometic.com.

2 Пояснение к символам



ОПАСНОСТЬ!

Указывает на опасную ситуацию, которая, если ее не избежать, приведет к смерти или серьезным травмам.



ПРЕДУПРЕЖДЕНИЕ!

Указывает на опасную ситуацию, которая, если ее не избежать, может привести к смерти или серьезным травмам.



ОСТОРОЖНО!

Указывает на опасную ситуацию, которая, если ее не избежать, может привести к травмам легкой или средней степени тяжести.



ВНИМАНИЕ!

Указывает на ситуацию, которая, если ее не избежать, может привести к материальному ущербу.



Указание Дополнительная информация по управлению продуктом.

3 Указания по технике безопасности

Основные указания по технике безопасности



ПРЕДУПРЕЖДЕНИЕ! Опасность поражения электрическим током

- Убедитесь, что мини-холодильник был установлен квалифицированным специалистом в соответствии с руководством по монтажу Dometic.
- Запрещается использовать мини-холодильник, если он имеет видимые повреждения.

- Во избежание опасных ситуаций в случае повреждения питающего кабеля мини-холодильника необходимо заменить его, обратившись к изготовителю, в сервисный центр или к специалисту с аналогичной квалификацией.
- Ремонт данного мини-холодильника разрешается выполнять только квалифицированному персоналу. Если ремонт выполнен неправильно, эксплуатация устройства может представлять опасность.
- При установке мини-холодильника шнур питания не должен быть зажат или поврежден.
- Не располагайте позади устройства выносные переходники и удлинители с несколькими розетками.
- Подключайте устройство к розеткам, которые обеспечивают правильное подключение, особенно когда устройство необходимо заземлить.



ПРЕДУПРЕЖДЕНИЕ! Опасность возникновения пожара

- Хладагент в холодильном контуре легко воспламеняется, и в случае утечки могут образоваться горючие газы, если прибор расположен в небольшом помещении. В случае повреждения контура хладагента:

Располагайте мини-холодильник вдали от открытого огня и потенциальных источников возгорания.

Хорошо вентилируйте помещение.

Выключите мини-холодильник.

- **Для мини-холодильников с хладагентом R600a:**

Холодильный контур содержит небольшое количество экологически чистого, но легковоспламеняющегося хладагента. Он не повреждает озоновый слой и не увеличивает парниковый эффект. Любая утечка хладагента может привести к возгоранию.

Не используйте и не храните мини-холодильник в замкнутых пространствах с отсутствием или минимальным потоком воздуха.

В монтажном углублении мини-холодильника не должно быть никаких электрических компонентов и источников света, которые при нормальной или аномальной работе вызывают искры или дуги (например, реле или блоки предохранителей).

- Не закрывайте вентиляционные отверстия на корпусе устройства или на встроенном оборудовании.
- Не используйте механические предметы или другие средства для ускорения процесса размораживания, кроме тех, которые рекомендуются производителем.
- Категорически запрещается вскрывать или повреждать холодильный контур.
- Не используйте электроприборы внутри мини-холодильника, за исключением случаев, когда эти приборы рекомендованы для этого изготовителем.



ПРЕДУПРЕЖДЕНИЕ! Опасность взрыва

Не храните в мини-холодильнике взрывоопасные вещества, например, аэрозольные баллоны с горючим газом-вытеснителями.



ПРЕДУПРЕЖДЕНИЕ! Опасность для здоровья

- **Для версий с абсорбционным охлаждением:** Запрещается открывать холодильный агрегат. При открывании присутствует опасность получения травм из-за высокого давления внутри холодильного агрегата.
- Это устройство может использоваться детьми с 8-ми лет и старше, а также лицами с ограниченными физическими, сенсорными и умственными возможностями или при недостатке необходимого опыта и знаний только под присмотром или после прохождения инструктажа по безопас-

ному использованию устройства, если они понимают опасности, которые при этом могут возникнуть.

- За детьми необходимо постоянно следить, чтобы не допускать их игры с мини-холодильником.
- Запрещается выполнять очистку и пользовательское техническое обслуживание детям без присутствия.
- Детям в возрасте от 3 до 8 лет разрешается загружать и разгружать мини-холодильник.



ОСТОРОЖНО! Опасность сдавливания

Не беритесь за петлю.



ОСТОРОЖНО! Опасность для здоровья

Продукты питания разрешается хранить только в оригинальной упаковке или подходящих емкостях.



ВНИМАНИЕ! Риск повреждения

- Убедитесь, что значения напряжения, указанные на заводской табличке, соответствуют характеристикам имеющегося источника питания.
- Для подключения мини-холодильника к сети переменного тока используйте только прилагаемый кабель питания.
- Не вытаскивайте вилку из розетки за питающий кабель.
- Недостаточный поток воздуха приводит к сокращению срока службы и снижению холодопроизводительности. Соблюдайте минимальные расстояния при установке мини-холодильника в мебель (см. руководство по монтажу).
- В изоляции холодильника содержится горючий циклопентан, который требует особого метода утилизации. По окончании срока службы сдайте охлаждающее устройство в соответствующий центр утилизации.
- Всегда содержите в чистоте патрубок слива конденсата.
- Переносите мини-холодильник только в вертикальном положении.

Безопасная эксплуатация устройства



ОПАСНОСТЬ! Опасность поражения электрическим током

Не беритесь голыми руками за оголенные провода.



ОСТОРОЖНО! Опасность поражения электрическим током

Перед включением мини-холодильника убедитесь, что питающий кабель и штекер сухие.



ОСТОРОЖНО! Опасность для здоровья

- Следите за тем, чтобы в мини-холодильнике находились только предметы и продукты, которые разрешается охлаждать до выбранной температуры.
- Продукты питания разрешается хранить только в оригинальной упаковке или в подходящих емкостях.
- Удерживание двери открытой в течение длительного времени может привести к существенному повышению температуры внутри мини-холодильника.
- Регулярно очищайте поверхности, которые могут контактировать с пищевыми продуктами и доступными сливными системами.

- Храните сырые мясо и рыбу в мини-холодильнике в подходящих контейнерах, чтобы изолировать их от других продуктов питания.
- Если мини-холодильник остается пустым в течение длительного времени:
 - Выключите мини-холодильник.
 - Разморозьте мини-холодильник.
 - Очистите и высушите мини-холодильник.
 - Оставьте дверь открытой, чтобы предотвратить образование плесени внутри мини-холодильника.



ВНИМАНИЕ! Риск повреждения

- Не устанавливайте мини-холодильник вблизи открытого огня или других источников тепла (радиаторов отопления, сильных солнечных лучей, газовых печей и т. п.).
- Убедитесь в том, что вентиляционные отверстия не перекрыты.
- Не погружайте мини-холодильник в воду.
- Не подвергайте мини-холодильник и кабели воздействию высоких температур и влаги.
- Следите за тем, чтобы продукты питания не касались внутренних стенок холодильника.

4 Сопутствующая документация



Подробная инструкция по эксплуатации приведена на сайте qr.dometic.com/beDMEc.

5 Использование по назначению

Охлаждающее устройство (также называемое мини-холодильником) предназначено для охлаждения и хранения напитков и продуктов питания в закрытых контейнерах, а также свежих продуктов питания.

Мини-холодильник предназначен для использования в домашнем хозяйстве и подобных областях применения, таких как:

- кухни для персонала в магазинах, офисах и других рабочих средах
- фермерские дома
- отели, мотели и другие жилые помещения
- в гостиницах типа «постель и завтрак»
- общественное питание и аналогичные сферы нерозничной торговли

Мини-холодильник **не** предназначен для монтажа в жилых фургонах или кемперах.

Мини-холодильник предназначен для использования в качестве встраиваемого или свободно стоящего устройства. См. инструкцию по монтажу.

Мини-холодильник **не** предназначен для:

- хранения агрессивных и едких средств и веществ, содержащих растворители

- хранения медицинских препаратов
- глубокой заморозки пищевых продуктов

Это изделие подходит только для использования по назначению и применения в соответствии с данной инструкцией.

В данной инструкции содержится информация, необходимая для правильного монтажа и/или эксплуатации изделия. Неправильный монтаж и/или ненадлежащая эксплуатация или техническое обслуживание приводят к неудовлетворительной работе и возможному отказу.





Изготовитель не несет ответственности за какие-либо травмы или повреждение продукта в результате следующих причин:

- Неправильная сборка или подключение, включая повышенное напряжение
- Неправильное техническое обслуживание или использование запасных частей, отличных от оригинальных запасных частей, предоставленных изготовителем
- Изменения в продукте, выполненные без однозначного разрешения изготовителя
- Использование в целях, отличных от указанных в данной инструкции

Компания Dometic оставляет за собой право изменять внешний вид и технические характеристики продукта.

6 Эксплуатация

Соблюдайте порядок действий, показанный на иллюстрациях:

- > Обзор доступных моделей: рис. **1**
 **рис. 1 стр. 1**
- > Включение: рис. **2**
 **рис. 2 стр. 2**
- > Настройка температуры: рис. **3**
 **рис. 3 стр. 2**
- > Настройка тихого режима (режима готовности) (только C60SBI, C60SFS) рис. **4**
 **рис. 4 стр. 3**
- > Выключение: рис. **5**
 **рис. 5 стр. 3**

7 Очистка и уход



ПРЕДУПРЕЖДЕНИЕ! Опасность поражения электрическим током

Перед очисткой и техническим обслуживанием всегда отключайте мини-холодильник от сети.



ВНИМАНИЕ! Риск повреждения

- Не используйте для чистки абразивные чистящие средства или острые предметы, т. к. они могут привести к повреждениям прибора.
- Не используйте для удаления слоя льда и отделения примерзших продуктов в мини-холодильнике твердые или острые предметы.

- Для ускорения процесса оттаивания не используйте механические или иные подручные средства.
 - Во избежание опасных ситуаций замену источника света разрешается выполнять только производителю, сервисной службе или лицу, обладающему соответствующей или аналогичной квалификацией.
- > Регулярно или по мере загрязнения очищайте устройство влажной тряпкой.
- > После очистки протрите устройство насухо тряпкой.
- > Регулярно проверяйте слив оттаявшей воды.
- При необходимости, очистите слив оттаявшей воды. Если он засорен, то оттаявшая вода скапливается на дне устройства.
- > **Для абсорбционных версий:** Используйте щетку или мягкую ткань для ежегодного удаления пыли с абсорбера.

8 Утилизация



ПРЕДУПРЕЖДЕНИЕ! Опасность возникновения пожара

- Хладагент является легковоспламеняющимся веществом. Категорически запрещается вскрывать или повреждать холодильный контур.
- В приборе используется изоляционный газ (см. паспортную табличку). Следите за целостностью изоляции.



Переработка упаковочного материала: По возможности, выкидывайте упаковочный материал в мусор, подлежащий вторичной переработке.



Переработка изделий с несъемными батареями, аккумуляторами и источниками света:

- Если в изделии содержатся несъемные батареи, аккумуляторы и источники света, извлекать их перед утилизацией не нужно.
- Если вы окончательно выводите изделие из эксплуатации, получите информацию в ближайшем центре по вторичной переработке или в торговой сети о соответствующих предписаниях по утилизации.
- Изделие может быть утилизировано бесплатно.

Polski

1 Ważne wskazówki

Prosimy o uważne przeczytanie niniejszej instrukcji i przestrzeganie wszystkich instrukcji, wskazówek i ostrzeżeń zawartych w niniejszej instrukcji produktu. Pozwoli to przez cały czas zapewnić prawidłową instalację, zastosowanie oraz konserwację produktu. Niniejsza instrukcja MUSI przez cały czas pozostawać przy produkcie.

Korzystając z produktu, użytkownik potwierdza uważne przeczytanie wszelkich instrukcji, wskazówek i ostrzeżeń, ich zrozumienie oraz zobowiązuje się przestrzegać zawartych w nich warunków. Użytkownik zobowiązuje się wykorzystywać niniejszy produkt wyłącznie zgodnie z jego przeznaczeniem i zamierzonym zastosowaniem oraz z instrukcjami, wskazówkami i ostrzeżeniami wyszczególnionymi w niniejszej instrukcji produktu, jak również ze wszystkimi mającymi zastosowanie przepisami i regulacjami prawnymi. Nieprzestrzeganie zawartych tu instrukcji i ostrzeżeń może skutkować obrażeniami u użytkownika oraz osób trzecich, uszkodzeniem produktu lub też uszkodzeniem mienia w sąsiedztwie produktu. Zastrzega się możliwość wprowadzania zmian i aktualizacji niniejszej instrukcji produktu, wraz z instrukcjami, wskazówkami i ostrzeżeniami oraz powiązaną dokumentacją. Aktualne informacje dotyczące produktu można zawsze znaleźć na stronie documents.dometic.com.

2 Objaśnienie symboli



NIEBEZPIECZEŃSTWO!

Wskazuje niebezpieczną sytuację, która – jeśli się jej nie uniknie – prowadzi do śmierci lub poważnych obrażeń.



OSTRZEŻENIE!

Wskazuje niebezpieczną sytuację, która – jeśli się jej nie uniknie – może prowadzić do śmierci lub poważnych obrażeń.



OSTROŻNIE!

Wskazuje niebezpieczną sytuację, która – jeśli się jej nie uniknie – może prowadzić do lekkich lub umiarkowanych obrażeń.



UWAGA!

Wskazuje sytuację, która – jeśli się jej nie uniknie – może prowadzić do powstania szkód materialnych.



Wskazówka Dodatkowe informacje dotyczące obsługi produktu.

3 Wskazówki bezpieczeństwa

Podstawowe zasady bezpieczeństwa



OSTRZEŻENIE! Ryzyko porażenia prądem

- Upewnij się, że minilodówka została zainstalowana przez wykwalifikowanego technika zgodnie z instrukcją montażu Dometic.
- Nie używać minilodówki, jeśli posiada ona widoczne uszkodzenia.
- Jeśli przewód minilodówki ulegnie uszkodzeniu, aby uniknąć zagrożenia, musi zostać on wymieniony przez producenta, centrum serwisowe lub odpowiednio wykwalifikowaną osobę.

- Napraw minilodówki mogą dokonywać tylko odpowiednio wykwalifikowane osoby. Nieodpowiednio wykonane naprawy mogą być przyczyną poważnych zagrożeń.
- Podczas ustawiania minilodówki należy uważać, aby nie przygnieść ani nie uszkodzić przewodu zasilającego.
- Nie umieszczać z tyłu urządzenia rozgałęziaczy ani zasilaczy.
- Urządzenie podłączać do gniazdek zapewniających odpowiednie przyłącze, zwłaszcza jeżeli wymaga ono uziemienia.



OSTRZEŻENIE! Ryzyko pożaru

- Czynniki chłodnicze w obiegu chłodzenia jest wysoce łatwopalny. W wypadku jego wycieku może dojść do gromadzenia się palnych gazów, jeżeli urządzenie jest ustawione w małym pomieszczeniu. W razie uszkodzenia obiegu czynnika chłodniczego:
 - Nie zbliżać do minilodówki otwartego ognia ani potencjalnych źródeł zapłonu.
 - Dobrze przewietrzyć pomieszczenie.
 - Wyłączyć minilodówkę.
- **Dotyczy minilodówek z czynnikiem chłodniczym R600a:**
 - Obieg chłodniczy zawiera niewielką ilość przyjaznego dla środowiska, ale palnego czynnika chłodniczego. Nie uszkadza on warstwy ozonowej i nie przyczynia się do powstawania efektu cieplarnianego. Wyciekły czynnik chłodniczy może się zapalić.
 - Nie użytkować ani nie przechowywać minilodówki w zamkniętych pomieszczeniach bez przepływu powietrza lub o minimalnym przepływie powietrza.
 - We wnęce, w której instalowana jest minilodówka, nie umieszczać żadnych elementów elektrycznych ani źródeł światła, które podczas normalnej pracy albo w przypadku uszkodzenia mogą wytwarzać iskry lub łuki elektryczne (np. przełączników albo skrzynek bezpieczników).
- Otwory wentylacyjne w obudowie urządzenia lub w konstrukcji montażowej nie mogą być zasłonięte.
- Nie używać mechanicznych narzędzi ani innych środków do przyspieszania procesu odsraniania, o ile nie zaleca ich do tego celu producent.
- Nie otwierać ani nie uszkadzać obiegu chłodniczego.
- Nie używać żadnych urządzeń elektrycznych wewnątrz minilodówki, chyba że zostało to zalecone przez producenta.



OSTRZEŻENIE! Ryzyko wybuchu

W minilodówce nie wolno przechowywać substancji wybuchowych, np. pojemników aerozolowych z palnym gazem wytłaczającym.



OSTRZEŻENIE! Zagrożenie zdrowia

- **Dla wersji z chłodzeniem absorpcyjnym:** Nigdy nie należy otwierać agregatu absorpcyjnego. Ponieważ znajduje się on pod wysokim ciśnieniem, w przypadku otwarcia może spowodować obrażenia.
- Dzieci od 8 lat i osoby o ograniczonych możliwościach fizycznych, sensorycznych lub intelektualnych oraz osoby niedysponujące stosowną wiedzą i doświadczeniem mogą używać tego urządzenia jedynie pod nadzorem innej osoby bądź pod warunkiem uzyskania informacji dotyczących bezpiecznego użytkowania urządzenia i zrozumienia wynikających z tego zagrożeń.
- Należy dopilnować, aby dzieci nie bawiły się minilodówką.
- Dzieci nie mogą czyścić ani konserwować produktu bez nadzoru.
- Dzieci od 3 do 8 lat mogą napełniać i opróżniać minilodówkę.

**OSTROŻNIE! Ryzyko zmiądzenia**

Nie dotykać zawiasu.

**OSTROŻNIE! Zagrożenie zdrowia**

Artykuły spożywcze mogą być przechowywane tylko w oryginalnych opakowaniach lub w odpowiednich pojemnikach.

**UWAGA! Ryzyko uszkodzenia**

- Należy porównać dane dotyczące napięcia na tabliczce znamionowej z dostępnym źródłem zasilania.
- Minilodówkę należy podłączać do sieci prądu przemiennego wyłącznie za pomocą dostarczonego wraz z nią kabla.
- Wtyczki nie wolno nigdy wyciągać z gniazdka, ciągnąc za kabel przyłączeniowy.
- Niewystarczający przepływ powietrza powoduje skrócenie żywotności urządzenia oraz spadek wydajności chłodzenia. Podczas montażu minilodówki w meblach należy przestrzegać minimalnych odległości (patrz instrukcja montażu).
- Izolacja tego urządzenia chłodniczego zawiera palny cyklopentan, przez co wymaga ono specjalnej procedury utylizacyjnej. Po zaprzestaniu jego dalszej eksploatacji urządzenie chłodnicze należy dostarczyć do specjalistycznego zakładu utylizacyjnego.
- Należy stale utrzymywać czystość odpływu skroplin.
- Minilodówkę przenosić tylko w pozycji pionowej.

Bezpieczeństwo podczas eksploatacji urządzenia**NIEBEZPIECZEŃSTWO! Ryzyko porażenia prądem**

Nigdy nie chwytać gołymi rękami nieosłoniętych przewodów.

**OSTROŻNIE! Ryzyko porażenia prądem**

Przed uruchomieniem minilodówki należy sprawdzić, czy przewód zasilający i wtyczka są suche.

**OSTROŻNIE! Zagrożenie zdrowia**

- Należy uważać, aby w minilodówce umieszczać tylko artykuły, które mogą być przechowywane w ustawionej w niej temperaturze.
- Artykuły spożywcze mogą być przechowywane tylko w oryginalnych opakowaniach lub w odpowiednich pojemnikach.
- Pozostawianie drzwi minilodówki otwartych przez dłuższy czas może spowodować znaczny wzrost temperatury w jej komorach.
- Regularnie czyścić powierzchnie, które mogą mieć kontakt z żywnością i dostępnymi układami odprowadzania wody.
- Surowe mięso i ryby należy przechowywać w minilodówce w odpowiednich pojemnikach, tak aby nie miały one kontaktu z innymi środkami spożywczymi ani nie kapały na nie.
- Jeśli minilodówka ma przez dłuższy czas pozostawać pusta:
 - Wyłączyć minilodówkę.
 - Odszronić minilodówkę.
 - Wyczyścić i wysuszyć minilodówkę.
 - Pozostawić otwarte drzwi, aby w minilodówce nie rozwijała się pleśń.



UWAGA! Ryzyko uszkodzenia

- Nie ustawiać minilodówki w pobliżu otwartego ognia lub innych źródeł ciepła (ogrzewania, bezpośredniego promieniowania słonecznego, piekarników gazowych itp.).
- Upewnić się, czy otwory wentylacyjne nie są zakryte.
- Nigdy nie zanurzać minilodówki w wodzie.
- Chronić minilodówkę i kabel przed wysokimi temperaturami i wilgocią.
- Zwracać uwagę, aby środki spożywcze nie dotykały ścian komory chłodzącej.

4 Powiązana dokumentacja



Szczegółową instrukcję obsługi można znaleźć w internecie pod adresem qr.dometic.com/beDMEc.

5 Użytkowanie zgodne z przeznaczeniem

Urządzenie chłodnicze (zwane również minilodówką) jest przeznaczone do chłodzenia i przechowywania napojów oraz żywności w zamkniętych pojemnikach, a także świeżej żywności.

Minilodówka jest przeznaczona do użytku domowego i podobnych zastosowań, w obszarach takich jak:

- W kuchniach dla personelu w sklepach, biurach i innych miejscach pracy
- W gospodarstwach rolnych
- W hotelach, motelach i innych rodzajach zakwaterowania
- W pensjonatach i na kwaterach prywatnych
- W cateringu i podobnych zastosowaniach niedetalicznych

Minilodówka **nie** jest przeznaczona do instalacji w przyczepach kempingowych ani w kamperach.

Minilodówka nadaje się do użytku jako urządzenie do zabudowy lub jako wolnostojące urządzenie chłodnicze. Szczegółowe informacje zawarte są w instrukcji montażu.

Minilodówka **nie** nadaje się do

- przechowywania substancji o właściwościach korozyjnych, żrących oraz substancji zawierających rozpuszczalniki
- przechowywania leków
- głębokiego mrożenia środków spożywczych

Niniejszy produkt jest przystosowany wyłącznie do wykorzystywania zgodnie z jego przeznaczeniem oraz zamierzonym zastosowaniem według niniejszej instrukcji.

Niniejsza instrukcja zawiera informacje, które są niezbędne do prawidłowego montażu i/lub obsługi produktu. Nieprawidłowy montaż i/lub niewłaściwa obsługa lub konserwacja powodują niezadawalające działanie i mogą prowadzić do uszkodzeń.





Producent nie ponosi żadnej odpowiedzialności za ewentualne obrażenia lub uszkodzenia produktu wynikłe z następujących przyczyn:

- Nieprawidłowy montaż lub podłączenie, w tym zbyt wysokie napięcie
- Niewłaściwa konserwacja lub użycie innych części zamiennych niż oryginalne części zamienne dostarczone przez producenta
- Wprowadzanie zmian w produkcie bez wyraźnej zgody producenta
- Użytkowanie w celach innych niż opisane w niniejszej instrukcji obsługi

Firma Dometic zastrzega sobie prawo do zmiany wyglądu i specyfikacji produktu.

6 Eksploatacja

Postępować w zilustrowany sposób:

- > Przegląd dostępnych modułów: rys. **1**
 **rys. 1 na stronie 1**
- > Włączanie: rys. **2**
 **rys. 2 na stronie 2**
- > Ustawianie temperatury: rys. **3**
 **rys. 3 na stronie 2**
- > Ustawianie trybu cichego (czuwania) (tylko C60SBI, C60SFS): rys. **4**
 **rys. 4 na stronie 3**
- > Wyłączanie: rys. **5**
 **rys. 5 na stronie 3**

7 Czyszczenie i konserwacja



OSTRZEŻENIE! Ryzyko porażenia prądem

Przed czyszczeniem i konserwacją minilodówkę należy zawsze odłączyć od zasilania sieciowego.



UWAGA! Ryzyko uszkodzenia

- Do czyszczenia nie używać agresywnych środków czyszczących ani twardych przedmiotów, gdyż mogą one uszkodzić urządzenie.
 - Nigdy nie używać twardych lub ostrych narzędzi do usuwania lodu lub uwalniania przymarzniętych przedmiotów w minilodówce.
 - Nie używać żadnych mechanicznych lub innych narzędzi w celu przyspieszenia procesu rozmrażania.
 - Aby uniknąć zagrożenia, wymianę źródła światła zlecać wyłącznie producentowi, w centrum serwisowym lub odpowiednio wykwalifikowanej osobie.
- > Urządzenie należy czyścić wilgotną ściereczką w regularnych odstępach czasu oraz gdy tylko pojawią się na nim zabrudzenia.
 - > Po wyczyszczeniu urządzenie należy wytrzeć do sucha ściereczką.

- > Regularnie kontrolować odpływ skroplin.
W razie konieczności wyczyścić odpływ skroplin. Jeśli jest on zapchany, skropliny będą się zbierać na dnie urządzenia.
- > **Dla wersji z agregatem absorpcyjnym:** Raz na rok czyścić agregat absorpcyjny z kurzu za pomocą szczotki lub miękkiej ściereczki.

8 Utylizacja



OSTRZEŻENIE! Ryzyko pożaru

- Czynnik chłodniczy jest wysoce łatwopalny. Nie otwierać ani nie uszkadzać obiegu chłodniczego.
- Izolacja urządzenia zawiera gaz izolacyjny (patrz tabliczka znamionowa). Nie uszkadzać izolacji.



Recykling materiałów opakowaniowych: Opakowanie należy wyrzucić do odpowiedniego pojemnika na odpady do recyklingu.



Recykling produktów z niewymiennymi bateriami, akumulatorami lub źródłami światła:

- Jeśli produkt zawiera niewymienne baterie, akumulatory lub źródła światła, nie trzeba ich usuwać przed utylizacją.
- Jeśli produkt nie będzie już dalej wykorzystywany, należy dowiedzieć się w najbliższym zakładzie recyklingu lub od specjalistycznego przedstawiciela producenta, w jaki sposób można zutylizować produkt zgodnie z obowiązującymi przepisami.
- Produkt można zutylizować nieodpłatnie.

Slovensky

1 Dôležité oznámenia

Dôkladne si prečítajte tento návod a dodržiavajte všetky pokyny, usmernenia a varovania uvedené v tomto návode k výrobku, aby bolo zaručené, že výrobok bude vždy správne nainštalovaný, používaný a udržiavaný. Tento návod MUSÍ zostať priložený k výrobku.

Používaním tohto výrobku týmto potvrdzujete, že ste si dôkladne prečítali všetky pokyny, usmernenia a varovania a že rozumiete a súhlasíte s dodržiavaním všetkých uvedených podmienok. Súhlasíte, že tento výrobok budete používať iba v súlade so zamýšľaným použitím a v súlade s pokynmi, usmerneniami a varovaniami uvedenými v tomto návode k výrobku, ako aj v súlade so všetkými platnými zákonmi a nariadeniami. V prípade, že si neprečítate a nebudete sa riadiť pokynmi a varovaniami uvedenými v tomto návode, môže mať za následok vaše poranenie alebo poranenie iných osôb, poškodenie vášho výrobku alebo poškodenie majetku v jeho blízkosti. Tento návod na obsluhu výrobku vrátane pokynov, usmernení a varovaní, a súvisiaca dokumentácia môže podliehať zmenám a aktualizáciám. Najaktuálnejšie informácie o výrobku nájdete na adrese document.s.dometic.com.

2 Vysvetlenie symbolov



NEBZPEČENSTVO!

Označuje nebezpečnú situáciu, ktorej následkom je smrť alebo vážne zranenie, ak sa jej nezabráni.



VÝSTRAHA!

Označuje nebezpečnú situáciu, ktorej následkom môže byť smrť alebo vážne zranenie, ak sa jej nezabráni.



UPOZORNENIE!

Označuje nebezpečnú situáciu, ktorej následkom môže byť malé alebo stredne ťažké zranenie, ak sa jej nezabráni.



POZOR!

Označuje situáciu, ktorej následkom môže byť poškodenie majetku, ak sa jej nezabráni.



Poznámka Dopĺňujúce informácie týkajúce sa obsluhy produktu.

3 Bezpečnostné pokyny

Základy bezpečnosti



VÝSTRAHA! Nebezpečenstvo úrazu elektrickým prúdom

- Postarajte sa, aby mini chladničku nainštaloval kvalifikovaný technik podľa návodu na montáž firmy Dometic.
- Ak mini chladnička vykazuje viditeľné poškodenia, nesmiete ju uviesť do prevádzky.
- Ak je pripájací kábel mini chladničky poškodený, musí jeho výmenu vykonať výrobca, servisný technik alebo podobne spôsobilá osoba, aby sa predišlo bezpečnostným rizikám.

- Opravy na tejto mini chladničke smú vykonávať len kvalifikovaní odborníci. Neodborné opravy môžu zapríčiniť vážne ohrozenia.
- Pri umiestňovaní mini chladničky sa ubezpečte, že napájací kábel nie je zachytený alebo poškodený.
- Neumiestňujte žiadne viacnásobné prenosné zásuvky alebo prenosné napájacie adaptéry na zadnú stranu zariadenia.
- Zariadenie pripájajte do zásuviek, ktoré zaručia správne pripojenie, najmä vtedy, keď je zariadenie potrebné uzemniť.



VÝSTRAHA! Nebezpečenstvo požiaru

- Chladiaci prostriedok v chladiacom okruhu chladničky je vysoko horľavý a v prípade úniku sa môžu nahromadiť horľavé plyny, ak je spotrebič umiestnený v malej miestnosti. V prípade poškodenia chladiaceho okruhu:

Otvorený plameň a potenciálne zdroje zapálenia držte mimo mini chladničky.

Miestnosť dobre vetrajte.

Vypnite mini chladničku.

- **Pre mini chladničky s chladiacim prostriedkom R600a:**

Chladiaci okruh obsahuje malé množstvo ekologického, ale horľavého chladiaceho média. Nenarúša ozónovú vrstvu a neprispieva k zvyšovaniu skleníkového efektu. Uniknuté chladiace médium sa môže vznietiť.

Mini chladničku nepoužívajte ani neskladujte v stiesnených priestoroch so žiadnym alebo minimálnym prúdením vzduchu.

V montážnom výklenku pre mini chladničku sa nesmú nachádzať žiadne elektrické súčasti a zdroje svetla, ktoré počas normálnej alebo abnormálnej prevádzky vytvárajú iskry alebo oblúky (napr. relé alebo poistkové skrinky).

- Udržujte vetracie otvory na telese zariadenia alebo v zabudovaných konštrukciách nezablockované.
- Nepoužívajte mechanické predmetmi alebo iné prostriedky na urýchlenie odmrazovania, než tie, ktoré odporúča výrobca.
- Neotvárajte ani nepoškodzte chladiaci okruh.
- Nepoužívajte v mini chladničke žiadne elektrické zariadenia, okrem prípadu, keď výrobca odporúča používanie týchto zariadení takýmto spôsobom.



VÝSTRAHA! Nebezpečenstvo výbuchu

V mini chladničke neuskladňujte látky, pri ktorých hrozí nebezpečenstvo výbuchu, napr. sprejové nádoby s horľavým hnacím plynom.



VÝSTRAHA! Nebezpečenstvo ohrozenia zdravia

- **Pre verzie s absorpčným chladením:** Nikdy neotvárajte absorpčný agregát. Je pod vysokým tlakom a v prípade jeho otvorenia môže spôsobiť poranenia.
- Toto zariadenie smú používať deti od 8 rokov a osoby so zníženými psychickými, zmyslovými alebo mentálnymi schopnosťami a vedomosťami, keď sú pod dozorom alebo keď boli poučené o bezpečnom používaní zariadenia a chápu, aké riziká z toho vyplývajú.
- Dohľadnite na to, aby sa deti nehrali s mini chladničkou.
- Čistenie a bežnú údržbu nesmú deti vykonávať bez dozoru.
- Deti vo veku od 3 do 8 rokov smú nakladať a vykladať mini chladničku.

**UPOZORNENIE! Nebezpečenstvo pomliaždenia**

Nesiahajte do závesu.

**UPOZORNENIE! Nebezpečenstvo ohrozenia zdravia**

Potraviny sa smú uskladňovať len v originálnom obale alebo vhodných nádobách.

**POZOR! Nebezpečenstvo poškodenia**

- Skontrolujte, či sa údaje o napätí na typovom štítku zhodujú so zdrojom napätia.
- Pripojte mini chladničku pomocou príslušného pripájacieho kábla k sieti striedavého prúdu.
- Konektor nikdy nevyťahujte zo zásuvky za kábel.
- Nedostatočný prietok vzduchu má za následok skrátenú životnosť a znížený chladiaci výkon. Pri montáži mini chladničky do nábytku dodržte minimálne rozstupy (pozrite si návod na montáž).
- Izolácia chladiaceho zariadenia obsahuje horľavý cyklopentán a vyžaduje si špeciálne postupy pri likvidácii. Po uplynutí jeho životnosti odovzdanie chladiace zariadenie na vhodnú recykláciu.
- Odtok kondenzovanej vody udržiavajte vždy čistý.
- Mini chladničku prenášajte iba vo zvislej polohe.

Bezpečnosť pri prevádzke zariadenia**NEBEZPEČENSTVO! Nebezpečenstvo úrazu elektrickým prúdom**

Nikdy sa nedotýkajte holými rukami obnažených vodičov.

**UPOZORNENIE! Nebezpečenstvo úrazu elektrickým prúdom**

Pred uvedením mini chladničky do prevádzky dbajte na to, aby bol prívod a zástrčka suché.

**UPOZORNENIE! Nebezpečenstvo ohrozenia zdravia**

- Postarajte sa, aby sa v mini chladničke nachádzal len tovar, ktorý sa môže chladieť na zvolenú teplotu.
- Potraviny sa smú skladovať len v originálnych baleniach alebo vhodných nádobách.
- Otvorenie dverí na dlhšiu dobu môže spôsobiť výrazné zvýšenie teploty v priehradkách mini chladničky.
- Pravidelne čistite povrchy, ktoré môžu prísť do kontaktu s potravinami a prístupnými systémami na odvádzanie kondenzátu.
- Surové mäso a ryby uchovávajte vo vhodných nádobách v mini chladničke tak, aby neboli v kontakte s inými potravinami ani na ne nekvapali.
- Ak mini chladničku ponecháte prázdnu na dlhú dobu:
 - Vypnite mini chladničku.
 - Odmrazte mini chladničku.
 - Vyčistite mini chladničku a nechajte ju vyschnúť.
 - Nechajte dveria otvorené, aby ste zabránili tvorbe plesní vnútri mini chladničky.

**POZOR! Nebezpečenstvo poškodenia**

- Mini chladničku neumiestňujte do blízkosti otvoreného plameňa ani iných zdrojov tepla (ohrievače, priame slnečné žiarenie, plynové rúry atď.).
- Uistite sa, že vetracie otvory nie sú prekryté.

- Mini chladničku nikdy neponárajte do vody.
- Chráňte mini chladničku a káble pred vysokými teplotami a vlhkosťou.
- Ubezpečte, aby sa potraviny nedotýkali stien chladiaceho priestoru.

4 Súvisiace dokumenty



Podrobný návod na obsluhu nájdete online na qr.dometic.com/beDMEc.

5 Používanie v súlade s určením

Chladiaci spotrebič (označený aj ako mini chladnička) je určený na chladenie a ukladanie nápojov a potravín v uzavretých nádobách, a čerstvých potravín.

Mini chladnička je navrhnutá na použitie v domácnosti a na podobné použitie, napríklad

- v kuchynkách pre personál v obchodoch, kanceláriách a iných pracovných prostrediach,
- v agropenziónoch,
- v hoteloch, motelloch a v iných typoch ubytovacích zariadení,
- v zariadeniach typu Bed and Breakfast,
- v katering alebo podobných veľkoobchodných zariadeniach.

Mini chladnička **nie je** navrhnutá na zabudovanie do obytných vozidiel alebo karavanov.

Mini chladnička je vhodná buď ako vstavaný spotrebič alebo ako voľne stojaci chladiaci spotrebič. Pozrite si návod na montáž.

Mini chladnička **nie je** vhodná na

- skladovanie korozívnych, žieravých látok alebo látok obsahujúcich rozpúšťadlá,
- skladovanie liekov,
- hlboké mrazenie potravín.

Tento výrobok je vhodný iba na zamýšľané použitie a použitie v súlade s týmto návodom.

Tento návod obsahuje informácie, ktoré sú nevyhnutné pre správnu inštaláciu a/alebo obsluhu výrobku. Chybná inštalácia a/alebo nesprávna obsluha či údržba bude mať za následok neuspokojivý výkon a možnú poruchu.





Výrobca nenesie žiadnu zodpovednosť za akékoľvek poranenia či škody na výrobku spôsobené:

- nesprávnou montážou alebo pripojením vrátane nadmerného napätia
- nesprávnou údržbou alebo použitím iných ako originálnych náhradných dielov poskytnutých výrobcom
- Zmeny produktu bez výslovného povolenia výrobcu
- Použitie na iné účely než na účely opísané v návode

Firma Dometic si vyhradzuje právo na zmenu vzhľadu a technických parametrov výrobku.

6 Obsluha

Postupujte podľa obrázkov:

- > Prehľad dostupných modelov: obr. **1**
 **obr. 1 na strane 1**
- > Zapnutie: obr. **2**
 **obr. 2 na strane 2**
- > Nastavenie teploty: obr. **3**
 **obr. 3 na strane 2**
- > Nastavenie tichého režimu (pohotovostný režim) (iba pre C60SBI, C60SFS only): obr. **4**
 **obr. 4 na strane 3**
- > Vypnutie: obr. **5**
 **obr. 5 na strane 3**

7 Čistenie a údržba



VÝSTRAHA! Nebezpečenstvo úrazu elektrickým prúdom

Pred čistením a údržbou vždy odpojte mini chladničku od elektrickej siete.



POZOR! Nebezpečenstvo poškodenia

- Na čistenie nepoužívajte ostré čistiace prostriedky alebo tvrdé predmety, pretože by mohli poškodiť zariadenie.
- Na odstránenie vrstvy námrazy alebo uvoľnenie primrznutých predmetov na mini chladničke nikdy nepoužívajte tvrdé alebo špicaté nástroje.
- Nepoužívajte žiadne mechanické ani iné pomôcky, aby ste urýchlili proces odmrazovania.
- Svetelný zdroj smie vymeniť len výrobca, servisný technik alebo osoba s podobnou kvalifikáciou, aby sa zabránilo nebezpečenstvu.

- > Zariadenie čistíte pravidelne a ihneď po znečistení vlhkou handričkou.
- > Po vyčistení utrite zariadenie handričkou dosucha.
- > Pravidelne kontrolujte odtok kondenzovanej vody.

V prípade potreby vyčistíte odtok kondenzovanej vody. Pokiaľ je upchatý, kondenzovaná voda sa nahromadí na dne zariadenia.

- > **Pre verzie s absorpčným agregátom:** Raz ročne odstráňte prach z absorpčného agregátu s pomocou kefy alebo mäkkej handričky.

8 Likvidácia



VÝSTRAHA! Nebezpečenstvo požiaru

- Chladiaci prostriedok je vysoko horľavý. Neotvárajte ani nepoškodte chladiaci okruh.
- Izolácia zariadenia obsahuje izolačný plyn (pozrite typový štítok). Nepoškodte izoláciu.



Recyklácia obalového materiálu: Obalový materiál dávajte podľa možnosti do príslušného recyklovateľného odpadu.



Recyklácia výrobkov s integrovanými batériami, nabíjateľnými batériami alebo svetelnými zdrojmi:

- Ak výrobok obsahuje integrované batérie, nabíjateľné batérie alebo svetelné zdroje, nemusíte ich pred likvidáciou vyberať.
- Keď výrobok chcete definitívne vyraziť z prevádzky, informujte sa v najbližšom recyklačnom stredisku alebo u svojho špecializovaného predajcu o príslušných predpisoch týkajúcich sa likvidácie.
- Výrobok je možné bezplatne zlikvidovať.

Čeština

1 Důležité poznámky

Pečlivě si prosím přečtěte a dodržujte všechny pokyny, směrnice a varování obsažené v tomto návodu k výrobku, abyste měli jistotu, že výrobek budete vždy správně instalovat, používat a udržovat. Tyto pokyny MUSÍ být uschovány v blízkosti výrobku.

Používáním výrobku tímto potvrzujete, že jste si pečlivě přečetli všechny pokyny, směrnice a varování a že rozumíte podmínkám uvedeným v tomto dokumentu a souhlasíte s nimi. Souhlasíte s používáním tohoto výrobku pouze k určenému účelu a použití a v souladu s pokyny, směrnici a varováními uvedenými v tomto návodu k výrobku a v souladu se všemi příslušnými zákony a předpisy. Pokud si nepřečtete a nebudete dodržovat zde uvedené pokyny a varování, může to vést ke zranění vás i ostatních, poškození vašeho výrobku nebo poškození jiného majetku v okolí. Tento návod k výrobku, včetně pokynů, směrnic a varování a související dokumentace může být předmětem změn a aktualizací. Aktuální informace o výrobku naleznete na documents.dometic.com.

2 Vysvětlení symbolů



NEBEZPEČÍ!

Označuje nebezpečnou situaci, která, pokud se jí nezabrání, bude mít za následek smrt nebo vážné zranění.



VÝSTRAHA!

Označuje nebezpečnou situaci, která, pokud se jí nezabrání, může mít za následek smrt nebo vážné zranění.



UPOZORNĚNÍ!

Označuje nebezpečnou situaci, která, pokud se jí nezabrání, může mít za následek lehké nebo středně těžké zranění.



POZOR!

Označuje nebezpečnou situaci, která, pokud se jí nezabrání, může mít za následek majetkové škody.



Poznámka Doplňující informace týkající se obsluhy výrobku.

3 Bezpečnostní pokyny

Základní bezpečnost



VÝSTRAHA! Nebezpečí usmrcení elektrickým proudem

- Ujistěte se, že mini chladnička byla instalována kvalifikovaným technikem v souladu s návodem k montáži Dometic.
- V případě, že je mini chladnička viditelně poškozená, nesmíte ji používat.
- Pokud je přívodní kabel této mini chladničky poškozen, musí být vyměněn výrobcem, zástupcem servisu nebo odborníkem s podobnou kvalifikací tak, aby nevzniklo nebezpečí.

- Opravy této mini chladničky směřjí provádět pouze kvalifikovaní pracovníci. Nesprávné provedené opravy mohou být zdrojem značných rizik.
- Při umístění mini chladničky se ujistěte, že není zachycen nebo poškozen přívodní kabel.
- Přenosné vícenásobné zásuvky nebo přenosné napájecí zdroje neumísťte v zadní části přístroje.
- Přístroj zapojte do zásuvek, které zajišťují správné připojení, zejména pokud je třeba přístroj uzemnit.



VÝSTRAHA! Nebezpečí požáru

- Chladivo v chladicím okruhu je vysoce hořlavé a v případě úniku by mohlo dojít k nahromadění hořlavých plynů, pokud se přístroj nachází v malé místnosti. Při poškození chladicího okruhu:
Mini chladničku udržujte mimo dosah otevřeného ohně a potenciálních zdrojů vznícení.
Místnost dobře větrejte.
Vypněte mini chladničku.
- **Pro mini chladničky s chladivem R600a:**
Chladicí okruh obsahuje malé množství ekologického, ale hořlavého chladiva. Tím není poškozená ozonová vrstva a nezvyšuje se skleníkový efekt. Unikající chladivo se může vznítit.
Mini chladničku nepoužívejte ani neskladujte v uzavřených prostorech s nulovým nebo jen minimálním prouděním vzduchu.
Dbejte na to, aby se v instalačním prostoru mini chladničky nenacházely žádné elektrické součásti a světelné zdroje, které při normálním nebo abnormálním provozu vytvářejí jiskry nebo elektrické oblouky (např. relé nebo pojistkové skříňky).
- Ventilací otvory na krytu přístroje nebo v montážních konstrukcích udržujte bez překážek.
- Nepoužívejte žádné mechanické předměty ani jiné prostředky k urychlení procesu odmrzování, které nedoporučuje výrobce.
- Za žádných okolností neotevírejte ani nepoškodte chladicí okruh.
- Uvnitř mini chladničky nepoužívejte žádné elektrické přístroje, pouze pokud jsou k tomu takové přístroje doporučeny výrobcem.



VÝSTRAHA! Nebezpečí výbuchu

Neskladujte v mini chladničce výbušné látky, jako např. spreje s hnacím plynem.



VÝSTRAHA! Nebezpečí ohrožení zdraví

- **Verze s absorpčním chlazením:** Nikdy neotevírejte absorpční agregát. Je pod vysokým tlakem a může v případě otevření způsobit zranění.
- Tento přístroj mohou používat děti od 8 let a osoby se sníženými fyzickými, smyslovými nebo duševními schopnostmi nebo s nedostatečnými zkušenostmi a znalostmi, pokud jsou pod dohledem nebo obdržely pokyny týkající se používání přístroje bezpečným způsobem a porozuměly souvisejícím nebezpečím.
- Na děti je třeba dohlédnout, aby si s mini chladničkou nehrály.
- Čištění a běžnou údržbu nesmějí provádět děti bez dozoru.
- Děti ve věku od 3 do 8 let mohou mini chladničku plnit a vyprazdňovat.



UPOZORNĚNÍ! Riziko stlačení

Nesahejte do závěsu.

**UPOZORNĚNÍ! Nebezpečí ohrožení zdraví**

Skladujte potraviny pouze v originálním balení nebo ve vhodných nádobách.

**POZOR! Nebezpečí poškození**

- Porovnejte údaj o napětí na výrobním štítku se stávajícím zdrojem napájení.
- Pro připojení mini chladničky k síti se střídavým proudem používejte pouze příslušný přívodní kabel.
- Nikdy nevytahujte zástrčku ze zásuvky tahem za přívodní kabel.
- Nedostatečné proudění vzduchu má za následek zkrácení životnosti a snížení chladicího výkonu. Při instalaci mini chladničky na nábytek dodržujte předepsané minimální vzdálenosti (viz instalační příručku).
- Izolace chladicího přístroje obsahuje hořlavý cyklopentan a vyžaduje speciální postupy likvidace. Chladicí přístroj odevzdejte na konci jeho životního cyklu do vhodného střediska pro recyklaci.
- Odtok kondenzátu udržujte stále čistý.
- Mini chladničku přenášejte pouze ve vzpřímené poloze.

Bezpečnost za provozu přístroje**NEBEZPEČÍ! Nebezpečí usmrcení elektrickým proudem**

Nikdy se nedotýkejte odizolovaných vodičů.

**UPOZORNĚNÍ! Nebezpečí usmrcení elektrickým proudem**

Před uvedením mini chladničky do provozu zkontrolujte, zda jsou přívodní kabel a zástrčka suché.

**UPOZORNĚNÍ! Nebezpečí ohrožení zdraví**

- Dbejte na to, aby se do mini chladničky vkládaly pouze předměty nebo potraviny, které je možné chladit na nastavenou teplotu.
- Skladujte potraviny pouze v originálním balení nebo ve vhodných nádobách.
- Otevření dvířek na delší dobu může způsobit značné zvýšení teploty v přihrádkách mini chladničky.
- Pravidelně čistěte povrchy, které se mohou dostat do kontaktu s potravinami a přístupnými odtokovými systémy.
- Syrové maso a ryby ukládejte v mini chladničce ve vhodných nádobách, aby se nedostaly do kontaktu s ostatními potravinami a nemohly na ně odkapávat.
- Je-li mini chladnička ponechána prázdná po dlouhou dobu:
 - Vypněte mini chladničku.
 - Odmrazte mini chladničku.
 - Vyčistěte a vysušte mini chladničku.
 - Nechejte dvířka otevřená, aby se zabránilo tvorbě plísňe uvnitř mini chladničky.

**POZOR! Nebezpečí poškození**

- Mini chladničku neinstalujte v blízkosti otevřeného ohně nebo jiných tepelných zdrojů (topení, přímé sluneční záření, plynová kamna apod.).
- Zkontrolujte, zda nejsou zakryty ventilační otvory.
- Mini chladničku nikdy neponořujte do vody.
- Mini chladničku a kabel chraňte před horkem a vlhkem.
- Dbejte, aby se potraviny nedotýkaly stěn chladicího prostoru.

4 Související dokumenty



Podrobný návod k obsluze naleznete online na adrese qr.dometic.com/beDMEc.

5 Použití v souladu s účelem

Chladicí zařízení (označované také jako mini chladnička) je určeno k chlazení a uchovávání nápojů a potravin v uzavřených nádobách a čerstvých potravin.

Mini chladnička je určena k použití v domácnostech a podobných aplikacích, jako jsou:

- Kuchyně pro zaměstnance v obchodech, kancelářích a jiných pracovištích
- Farmy,
- Hotely, motely a jiná prostředí rezidenčního typu,
- Ubytovací zařízení typu bed and breakfast,
- Stravovací a podobná zařízení neobchodního typu.

Mini chladnička **není** určena k instalaci do karavanů nebo obytných automobilů.

Mini chladničku lze použít buď jako vestavný spotřebič nebo jako volně stojící chladicí přístroj. Viz pokyny k instalaci.

Mini chladnička **není** vhodná pro

- Skladování žíravých, leptavých nebo rozpouštědla obsahujících látek
- k uchovávání léků,
- k hlubokému mrazení potravin.

Tento výrobek je vhodný pouze k určenému účelu a použití v souladu s tímto návodem.

Tento návod poskytuje informace, které jsou nezbytné pro řádnou instalaci a/nebo provoz výrobku. Nedostatečná instalace a/nebo nesprávný provoz či údržba povedou k neuspokojivému výkonu a možné závadě.

Výrobce nepřijímá žádnou odpovědnost za jakékoli zranění nebo poškození výrobku vyplývající z následujícího:

- Nesprávné sestavení nebo připojení včetně nadměrného napětí
- Nesprávná údržba nebo použití jiných náhradních dílů než původních dílů dodaných výrobcem
- Změna výrobku bez výslovného souhlasu výrobce
- Použití k jiným účelům, než jsou popsány v tomto návodu.

Společnost Dometic si vyhrazuje právo změnit vzhled a specifikace výrobku.

6 Obsluha

Postupujte podle obrázku:

- > Přehled dostupných modelů: obr. **1**

 **obr. 1 na stránce 1**

> Zapnutí: obr. **2**

 **obr. 2 na stránce 2**

> Nastavení teploty: obr. **3**

 **obr. 3 na stránce 2**

> Nastavení tichého režimu (pouze C60SBI, C60SFS) obr. **4**

 **obr. 4 na stránce 3**

> Vypnutí: obr. **5**

 **obr. 5 na stránce 3**

7 Čištění a péče



VÝSTRAHA! Nebezpečí usmrcení elektrickým proudem

Před čištěním a údržbou vždy mini chladničku odpojte od elektrické sítě.



POZOR! Nebezpečí poškození

- Nepoužívejte k čištění žádné čisticí píský nebo tvrdé předměty, může dojít k poškození přístroje.
- K odstraňování ledu nebo uvolňování zamrzlých předmětů ve spotřebiči nepoužívejte tvrdé nebo ostré nástroje.
- Nepoužívejte žádné mechanické nebo jiné nástroje k urychlení procesu rozmrazování.
- Světelný zdroj může vyměnit pouze výrobce, zástupce servisu nebo podobně kvalifikovaná osoba, aby se zamezilo nebezpečí.

- > Přístroj čistěte vlhkou utěrkou pravidelně, a pokud je znečištěný.
- > Po vyčištění vytřete přístroj utěrkou dosucha.
- > Pravidelně kontrolujte odtok vodního kondenzátu.
Podle potřeby vyčistěte odtok vodního kondenzátu. Pokud je ucpaný, hromadí se kondenzát na dně přístroje.
- > **Verze s absorpci:** Kartáčkem nebo jemným hadříkem každý rok odstraňte prach z absorpční jednotky.

8 Likvidace



VÝSTRAHA! Nebezpečí požáru

- Chladivo je vysoce hořlavé. Za žádných okolností neotevírejte ani nepoškozujte chladicí okruh.
- Izolace přístroje obsahuje izolační plyn (viz typový štítek). Nepoškozujte izolaci.



Recyklace obalového materiálu: Obalový materiál likvidujte v odpadu určeném k recyklaci.



Recyklace výrobků s nevyměnitelnými bateriemi, dobíjecími bateriemi nebo světelnými zdroji:

- Pokud výrobek obsahuje nevyměnitelné baterie, dobíjecí baterie nebo světelné zdroje, nemusíte je před likvidací odstraňovat.
- Pokud budete chtít výrobek definitivně zlikvidovat, informace o příslušném postupu v souladu s platnými předpisy pro likvidaci vám sdělí místní recyklační středisko nebo specializovaný prodejce.
- Výrobek lze bezplatně zlikvidovat.

Magyar

1 Fontos információk

A termék mindenkoriszakszerű telepítése, használata és karbantartása érdekében kérjük figyelmesen olvassa el az ebben a termék kézikönyvben található utasításokat, irányelveket és figyelmeztetéseket, valamint mindig tartsa be ezeket. Ezt az útmutatót a termék közelében KELL tartani.

A termék használatba vételével Ön kijelenti hogy figyelmesen elolvasta az összes utasítást, irányelvet és figyelmeztetést, valamint megértette és elfogadja az itt leírt szerződési feltételeket. Ön elfogadja, hogy kizárólag a rendeltetésének megfelelő célra és a jelen termék kézikönyvben leírt útmutatásoknak, irányelveknek és figyelmeztetéseknek, valamint a hatályos törvényeknek és szabályozásoknak megfelelően használja ezt a terméket. Az itt leírt utasítások és figyelmeztetések elolvasásának és betartásának elmulasztása saját és mások sérüléséhez, a termék vagy a közelben található más anyagi javak károsodásához vezethet. Ez a termék kézikönyv és a benne található utasítások, irányelvek és figyelmeztetések, valamint a kapcsolódó dokumentációk módosulhatnak és frissülhetnek. Naprakész termékinformációk érdekében kérjük látogasson el a következő honlagra: documents.dometic.com.

2 Szimbólumok magyarázata



VESZÉLY!

Veszélyes helyzetet jelöl, amely súlyos sérülést vagy halált okoz, ha nem kerülik el.



FIGYELMEZTETÉS!

Veszélyes helyzetet jelöl, amely súlyos sérülést vagy halált okozhat, ha nem kerülik el.



VIGYÁZAT!

Veszélyes helyzetet jelöl, amely könnyű vagy mérsékelt sérülést okozhat, ha nem kerülik el.



FIGYELEM!

Olyan helyzetet jelöl, amely vagyoni kárt okozhat, ha nem kerülik el.



Megjegyzés A termék kezelésére vonatkozó kiegészítő információk.

3 Biztonsági útmutatások

Alapvető biztonság



FIGYELMEZTETÉS! Áramütés miatti veszély

- Gondoskodjon róla, hogy a mini hűtőt egy szakképzett technikus szerelje fel a Dometic telepítési kézikönyv alapján.
- Ne használja a mini hűtőt, ha az szemmel láthatóan megsérült.
- Ha a mini hűtő csatlakozókábele megsérült, akkor a veszélyek elkerülése érdekében a gyártóval, egy szervizzel vagy egy hasonlóan képzett szakemberrel kell kicseréltetni ezt.
- Javításokat csak szakemberek végezhetnek a mini hűtőn. A szakszerűtlen javítások jelentős veszélyeket okozhatnak.

- A mini hűtő elhelyezésekor ügyeljen arra, hogy ne csípjé be és ne károsítsa a tápkábelt.
- Ne helyezzen el több hordozható aljzatot, vagy hordozható tápegységet a készülék hátsó részénél.
- A készüléket olyan aljzatba illesse be, amely biztosítja a megfelelő csatlakozást, különösen akkor, ha a készüléket földelni kell.



FIGYELMEZTETÉS! Tűzveszély

- A hűtőközeg körben lévő hűtőközeg erősen gyúlékony, és ha a készülék kis méretű helyiségben van, szivárgás esetén gyúlékony gázok képződhetnek. A hűtőkör sérülése esetén:
Tartsa távol a mini hűtőt a nyílt lángokat és a lehetséges szikraforrásokat.
Alaposan szellőztesse a helyiséget.
Kapcsolja ki a mini hűtőt.
- **R600a hűtőközeggel üzemelő mini hűtőknél:**
A hűtőkör kis mennyiségű környezetbarát, de gyúlékony hűtőközeget tartalmaz. Nem károsítja az ózonréteget és nem növeli az üvegházhatást. A kiszivárgó hűtőközeg meggyulladhat.
Ne használja vagy tárolja a mini hűtőt olyan zárt helyiségekben, ahol minimális a levegőáramlás, vagy nincs is ilyen.
A mini hűtő beépítési mélyedésében ne legyenek olyan elektromos alkatrészek és fényforrások, amelyek normál vagy rendellenes működés közben szikrákat vagy elektromos ívet hoznak létre (pl. relék vagy biztosítékdobozok).
- A készülékházban, vagy a beépítési szerkezetben lévő szellőzőnyílásokat tilos eltörleszolni.
- A leolvasztási művelet felgyorsításához a gyártó által javasoltakon kívül ne használjon egyéb mechanikus vagy más eszközöket.
- Ne nyissa fel, vagy ne károsítsa a hűtőkört.
- Ne használjon elektromos készülékeket a mini hűtő belsejében, kivéve, ha ezeket az elektromos készülékeket a gyártó erre a célra javasolja.



FIGYELMEZTETÉS! Robbanásveszély

Ne tároljon a mini hűtőben robbanásveszélyes anyagokat, például gyúlékony hajtógázt tartalmazó spray-palackokat.



FIGYELMEZTETÉS! Egészségkárosodás veszélye

- **Abszorpciós hűtéssel rendelkező verzióknál:** Az abszorpciós aggregátot tilos felnyitni. Nagy nyomás uralkodik benne és felnyitáskor sérüléseket okozhat.
- A készüléket 8 év feletti gyermekek, valamint korlátozott fizikai, érzékszervi és mentális képességű, illetve megfelelő tapasztalattal és tudással nem rendelkező személyek csak felügyelet mellett, illetve a készülék biztonságos használatát és az abból eredő veszélyeket megértve használhatják.
- A gyermekeket felügyelni kell annak érdekében, hogy ne játsszanak a mini hűtővel.
- A tisztítást és a felhasználói karbantartást gyermekek felügyelet nélkül nem végezhetik.
- A mini hűtő ki- és berakodása 3 és 8 év közötti gyermekek számára engedélyezett.



VIGYÁZAT! Zúzódásveszély

Ne nyúljon a zsanérok közé.



VIGYÁZAT! Egészségkárosodás veszélye

Élelmiszert csak eredeti csomagolásban vagy megfelelő tárolókban szabad tárolni.



FIGYELEM! Károsodás veszélye

- Ellenőrizze, hogy az adattáblán feltüntetett feszültségadat megegyezik-e a áramellátás feszültségadatával.
- A mini hűtőt csak a mellékelt csatlakozókábellel csatlakoztassa a váltakozó áramú hálózatra.
- Soha ne húzza ki a csatlakozódugót a csatlakozókábelnél fogva az aljzatból.
- Az elégtelen légáramlás rövidebb élettartamot és csökkent hűtési teljesítményt eredményez. A mini hűtő bútorokba való beszerelésekor tartsa be a minimális távolságokat (lásd a telepítési útmutatót).
- A hűtőkészülék szigetelése gyúlékony ciklopentánt tartalmaz, amely speciális ártalmatlanítási eljárásokat igényel. Élettartama végén megfelelő hulladékkezelő központban adja le a hűtőkészüléket.
- Mindig tartsa tisztán a kondenzvíz-elvezető csövet.
- Kizárólag függőleges helyzetben mozgassa a mini hűtőt.

Biztonság a készülék üzemeltetése során



VESZÉLY! Áramütés miatti veszély

Soha ne fogjon meg puszta kézzel csupaszh vezetékeket.



VIGYÁZAT! Áramütés miatti veszély

A mini hűtő üzembe helyezése előtt ügyeljen arra, hogy a vezeték és a dugasz száraz legyen.



VIGYÁZAT! Egészségkárosodás veszélye

- Csak olyan árukat helyezzen a mini hűtőbe, amelyek lehűthetők a kiválasztott hőmérsékletre.
- Élelmiszert csak eredeti csomagolásban vagy megfelelő tárolókban szabad tárolni.
- Ha hosszabb időszakokra kinyitja az ajtót, azzal jelentősen megnövekedhet a hőmérséklet a mini hűtő rekeszeiben.
- Tisztítsa meg rendszeresen az élelmiszerral érintkező felületeket és a hozzáférhető lefolyórészeket.
- Annak érdekében, hogy a nyers hús és hal ne érhesen hozzá és ne csepegjen rá más élelmiszerekre, megfelelő tárolóedényekben tartsa ezeket a mini hűtőben.
- Ha hosszú időre üresen hagyja a mini hűtőt:
 - Kapcsolja ki a mini hűtőt.
 - Olvassa le a mini hűtőt.
 - Tisztítsa meg a mini hűtőt és hagyja megszáradni.
 - A mini hűtő belsejében a penészképződés elkerülése érdekében hagyja nyitva az ajtót.



FIGYELEM! Károsodás veszélye

- Ne helyezze a mini hűtőt nyílt láng vagy más hőforrás közelébe (fűtés, közvetlen napsugárzás, gázsütők, stb.).
- Győződjön meg arról, hogy a szellőzőnyílások nincsenek lefedve.
- Soha ne merítse vízbe a mini hűtőt.
- Védje a mini hűtőt és a kábelt a hőtől és a nedvességtől.
- Biztosítsa, hogy az élelmiszerek ne érjenek hozzá a hűtőtér falaihoz.

4 Vonatkozó dokumentumok



Az online üzemeltetési útmutatót a következő címen találhatja meg: qr.dometic.com/beDMEc.

5 Rendeltetészerű használat

A hűtőkészülék (más néven mini hűtő) zárt tartályokban lévő italok és élelmiszerek, valamint friss élelmiszerek hűtésére és tárolására alkalmas.

Ez a mini hűtő háztartási és hasonló környezetekben, például

- Üzletek, irodák és egyéb munkahelyi környezetek személyzeti konyhái
- vidéki vendégházakban
- Hotelek, motelek és más lakókörnyezetek
- vendégfogadó létesítményekben
- catering és hasonló nem kiskereskedelmi felhasználási területeken alkalmazható

A mini hűtő lakóautókban vagy lakókocsikban való használatra **nem** alkalmas.

A mini hűtő vagy beépített, vagy szabadon álló készülékként használható. Tájékozódjon a telepítési útmutatásokról.

A mini hűtő **nem** alkalmas a következőkre:

- Korrozív, maró hatású vagy oldószert tartalmazó anyagok tárolására
- Gyógyszerek tárolása
- Élelmiszerek mélyhűtése

Ez a termék az itt leírt utasításoknak megfelelő rendeltetészerű használatra alkalmas.

Ez a kézikönyv olyan információkat nyújt, amelyek a termék szakszerű telepítéséhez és/vagy üzemeltetéséhez szükségesek. A hibás telepítés és/vagy a szakszerűtlen üzemeltetés vagy karbantartás elégtelen teljesítményhez és potenciálisan meghibásodáshoz vezethet.





A gyártó nem vállal felelősséget a termék olyan károsodásáért, vagy sérülésekért, amelyek a következőkre vezethetők vissza:

- Hibás összeszerelés vagy csatlakoztatás, ideértve a túlfeszültséget is
- Helytelen karbantartás, vagy a gyártó által szállított eredeti cserealkatrésztől eltérő cserealkatrészek használata
- A termék kifejezett gyártói engedély nélküli módosítása
- Az útmutatóban leírt céloktól eltérő felhasználás

A Dometic fenntartja a termék megjelenésének és specifikációjának módosítására vonatkozó jogát.

6 Üzemeltetés

Az ábrának megfelelően járjon el:

- > Az elérhető modellek áttekintése: . ábra **1**
 **1. ábra, 1. oldal**
- > Bekapcsolás: . ábra **2**
 **2. ábra, 2. oldal**
- > A hőmérséklet beállítása: . ábra **3**
 **3. ábra, 2. oldal**
- > A csendes üzemmód beállítása (készzenlét) (csak C60SBI, C60SFS): . ábra **4**
 **4. ábra, 3. oldal**
- > Kikapcsolás: . ábra **5**
 **5. ábra, 3. oldal**

7 Tisztítás és karbantartás



FIGYELMEZTETÉS! Áramütés miatti veszély

Tisztítás és karbantartás előtt mindig válassza le a mini hűtőt az elektromos hálózatról.



FIGYELEM! Károsodás veszélye

- Ne használjon a tisztításhoz éles tisztítóeszközöket vagy kemény tárgyakat, mert azok károsíthatják a készüléket.
 - A jégretekelt eltávolítására vagy a befagyott tárgyak leválasztására soha ne használjon kemény vagy hegyes szerszámokat a készülékben.
 - A leolvasztási folyamat gyorsításához ne használjon mechanikus vagy egyéb segédeszközöket.
 - A veszélyek elkerülése érdekében csak a gyártó, a szerviz vagy hasonló képzéssel rendelkező szolgáltató cserélheti ki a fényforrást.
- > A készüléket rendszeresen és szennyeződés esetén haladéktalanul tisztítsa meg nedves kendővel.
 - > A készüléket tisztítás után ruhával törölje szárazra.
 - > Rendszeresen ellenőrizze a leolvasztásból származó víz elvezetőjét.
 Szükség esetén tisztítsa meg a leolvasztásból származó víz elvezetőjét. Ha eldugult a lefolyó, a leolvasztásból származó víz a készülék alján gyűlik össze.
 - > **Abszorpciós verzióknál:** Egy kefe vagy egy puha kendő segítségével évente távolítsa el a port az abszorber egységről.

8 Ártalmatlanítás



FIGYELMEZTETÉS! Tűzveszély

- A hűtőközeg igen gyúlékony. Ne nyissa fel, vagy ne károsítsa a hűtőkört.
- A készülék szigetelése szigetelőgázt tartalmaz (lásd az adattáblán). Ne károsítsa a szigetelést.



Csomagolóanyagok újrahasznosítása: A csomagolóanyagot lehetőleg a megfelelő újrahasznosítható hulladékokhoz tegye.



Nem cserélhető elemeket, akkumulátorokat vagy fényforrásokat tartalmazó termékek újrahasznosítása:

- Ha a termék nem cserélhető elemeket, akkumulátorokat vagy fényforrásokat tartalmaz, azokat nem kell eltávolítani az ártalmatlanítás előtt.
- A termék végleges üzemen kívül helyezése esetén tájékozódjon a legközelebbi újrahasznosító központban vagy szakkereskedőjénél a vonatkozó ártalmatlanítási előírásokról.
- A termék ingyenesen ártalmatlanítható.

Hrvatski

1 Važne napomene

Pažljivo pročitajte ove upute i pošaljite sve upute, smjernice i upozorenja sadržane u ovim uputama kako biste u svakom trenutku osigurali pravilnu instalaciju, uporabu i održavanje proizvoda. Ove upute MORAJU ostati u blizini ovog proizvoda.

Uporabom proizvoda potvrđujete da ste pažljivo pročitali sve upute, smjernice i upozorenja te da razumijete i pristajete poštovati ovdje navedene uvjete i odredbe. Pristajete koristiti se ovim proizvodom samo za predviđenu svrhu i namjenu te u skladu s uputama, smjericama i upozorenjima navedenima u ovom priručniku za proizvod, kao i u skladu sa svim važećim zakonima i propisima. Ako ne pročitate i ne poštujete ovdje navedene upute i upozorenja, tada to može dovesti do ozljeđivanja vas i drugih osoba, do oštećenja proizvoda ili druge imovine u blizini. Ovaj priručnik za proizvod, uključujući i upute, smjernice i upozorenja, te povezanu dokumentaciju može biti podložan promjenama i ažuriranjima. Za najnovije podatke o proizvodu molimo posjetite documents.dometic.com.

2 Objašnjenje simbola



OPASNOST!

Naznačuje opasnu situaciju, koja će, ako se ne izbjegne, rezultirati smrću ili teškim ozljedama.



UPOZORENJE!

Naznačuje opasnu situaciju, koja bi, ako se ne izbjegne, mogla rezultirati smrću ili teškim ozljedama.



OPREZ!

Naznačuje opasnu situaciju, koja bi, ako se ne izbjegne, mogla rezultirati lakšim ili umjerenim ozljedama.



POZOR!

Naznačuje situaciju, koja, ako se ne izbjegne, može rezultirati materijalnom štetom.



Uputa Dodatne informacije za rukovanje proizvodom.

3 Sigurnosne upute

Opća sigurnost



UPOZORENJE! Opasnost od strujnog udara

- Pobrinite se za to da ovaj minihladnjak instalira kvalificirani tehničar u skladu s uputama za instalaciju poduzeća Dometic.
- Nemojte koristiti mini hladnjak ako na njemu ima vidljivih oštećenja.
- Ako je priključni kabel mini hladnjaka oštećen, mora ga zamijeniti proizvođač, ovlaštenu servis ili osoba sličnih kvalifikacija kako bi se spriječilo ugrožavanje sigurnosti.
- Ovaj mini hladnjak smije popravljati samo kvalificirano osoblje. Neadekvatni popravci mogu prouzročiti ozbiljne opasnosti.
- Kad postavljate mini hladnjak, uvjerite se da priključni kabel nije uklješten ili oštećen.

- Ne postavljajte višestruke utičnice ili prijenosna napajanja na stražnjoj strani uređaja.
- Utikačem spojite uređaj u utičnice koje osiguravaju pravilan priključak posebice ako uređaj treba biti uzemljen.



UPOZORENJE! Opasnost od požara

- Rashladno sredstvo u krugu rashladnog sredstva iznimno je zapaljivo i u slučaju curenja može doći do nastanka zapaljivih plinova ako je uređaj u maloj prostoriji. U slučaju bilo kakva oštećenja kruga rashladnog sredstva:
 - Otvoreni plamen i moguće izvore zapaljenja držite dalje od minihladnjaka.
 - Dobro prozračite prostoriju.
 - Isključite mini hladnjak.
- **Za minihladnjake s rashladnim sredstvom R600a:**
 - Rashladni krug sadrži malu količinu ekološkog, ali zapaljivog rashladnog sredstva. Ono ne oštećuje ozonski sloj i ne povećava efekt staklenika. Svako rashladno sredstvo, koje curi, može se zapaliti.
 - Nemojte upotrebljavati niti skladištiti minihladnjak u skućenim prostorima bez protoka zraka ili s minimalnim protokom zraka.
 - Pobrinite se za to da u udubini za montažu minihladnjaka nema električnih komponenti ni rasvjetnih tijela koja bi tijekom normalnog ili neuobičajenog rada mogla proizvesti iskre ili električne lukove (tj. releja ili razvodnih kutija).
- Pazite da ventilacijski otvori na kućištu uređaja ili u ugradbenim konstrukcijama nisu pokriveni.
- Nemojte koristiti mehaničke uređaje ili druga sredstva kako biste ubrzali postupak odleđivanja, osim onih koje preporučuje proizvođač.
- Nemojte otvarati ili oštetiti kružni tok rashladnog sredstva.
- Ne koristite se električnim uređajima unutar mini hladnjaka, osim ako ih proizvođač ne preporučuje u te svrhe.



UPOZORENJE! Opasnost od eksplozije

U mini hladnjak nemojte odlagati eksplozivne tvari, kao što su npr. sprejevi s potisnim plinom.



UPOZORENJE! Opasnost za zdravlje

- **Za verzije s hlađenjem apsorberom:** Nikad ne otvarajte jedinicu apsorbera. Ona je pod visokim tlakom i možete prouzročiti ozljede ako ju se otvori.
- Ovaj uređaj smiju koristiti djeca od 8 godina i starija te osobe sa smanjenim fizičkim, senzornim ili mentalnim sposobnostima ili osobe s nedovoljnim iskustvom i znanjem ako su pod nadzorom ili ako su dobili upute o sigurnoj uporabi uređaja te ako razumiju opasnosti koje se pri tome javljaju.
- Djeca moraju biti pod nadzorom da bi se osiguralo da se neće igrati s minihladnjakom.
- Čišćenje i korisničko održavanje ne smiju provoditi djeca bez nadzora.
- Djeci od 3 do 8 godina dopušteno je puniti i prazniti minihladnjak.



OPREZI Opasnost od prignječenja

Ne gurajte prste u šarku.



OPREZI Opasnost za zdravlje

Hrana se smije čuvati samo u originalnom pakiranju ili u prikladnim posudama.



POZOR! Opasnost od oštećenja

- Provjerite odgovara li specificirani napon na tipskoj pločici specificiranom izvoru napajanja.
- Upotrebljavajte samo isporučeni kabel da biste povezali minihladnjak s mrežom izmjenične struje.
- Nikada ne izvlačite utikač iz utičnice povlačenjem priključnog kabela.
- Nedovoljan protok zraka uzrokovat će kraći vijek trajanja i smanjeni učinak hlađenja. Obratite pažnju na minimalan razmak pri ugradnji minihladnjaka u namještaj (pogledajte priručnik za montažu).
- Izolacija rashladnog uređaja sadrži zapaljivi ciklopentan i zahtijeva posebne postupke zbrinjavanja. Na kraju njegovog životnog ciklusa dostavite rashladni uređaj u odgovarajući centar za recikliranje.
- U svakom trenutku održavajte odvod kondenzata čistim.
- Nosite mini hladnjak samo u uspravnom položaju.

Sigurnost pri radu uređaja



OPASNOST! Opasnost od strujnog udara

Golim rukama ne dodirujte izložene kabele.



OPREZI! Opasnost od strujnog udara

Prije uključivanja mini hladnjaka uvjerite se da su priključni kabel i utikač suhi.



OPREZI! Opasnost za zdravlje

- Pobrinite se za to da u minihladnjak stavljate samo predmete koji se smiju hladiti na odabranom temperaturi.
- Hrana se smije čuvati samo u izvornom pakiranju ili u prikladnim posudama.
- Otvaranje vrata tijekom duljih razdoblja može prouzročiti znatno povećanje temperature u odjeljcima mini hladnjaka.
- Redovito čistite površine koje dolaze u dodir s hranom i sustavima odvodnje kojima se može pristupiti.
- Sirovo meso i ribu spremajte u odgovarajuće posude u minihladnjaku tako da nisu u dodiru s drugom hranom niti da kapaju po njoj.
- Ako mini hladnjak ostavljate duže vrijeme praznim:
 - Isključite mini hladnjak.
 - Odledite mini hladnjak.
 - Očistite i osušite mini hladnjak.
 - Vrata ostavite otvorena kako biste spriječili nastanak plijesni u unutrašnjosti mini hladnjaka.



POZOR! Opasnost od oštećenja

- Ne stavljajte minihladnjak u blizinu otvorenog plamena ili drugih izvora topline (grijači, izravna sunčeva svjetlost, plinske peći itd.).
- Pobrinite se za to da otvori za ventilaciju ne budu prekriveni.
- Nikada nemojte uranjati mini hladnjak u vodu.
- Zaštitite ovaj mini hladnjak i kabel od vrućine i vlage.
- Pobrinite se za to da hrana ne dodiruje stijenke prostora za hlađenje.

4 Povezani dokumenti



Detaljne upute za rukovanje pronaći ćete na internetskoj adresi qr.dometic.com/beDMEc.

5 Namjenska uporaba

Rashladni uređaj (koji se naziva i minihladnjak) namijenjen je za hlađenje i zagrijavanje pića i hrane u zatvorenim posudama te svježe hrane.

Ovaj minihladnjak dizajniran je za uporabu u kućanstvu i sličnim primjenama, kao što su:

- čajne kuhinje u trgovinama, uredima i drugim radnim okruženjima
- seoska domaćinstva
- hoteli, moteli i druge vrste smještajnih objekata
- objekti koji nude noćenje s doručkom
- priprema i dostava hrane te slične nemaloprodajne primjene

Minihladnjak **nije** dizajniran za ugradnju u kamp-kućicama ni kamperima.

Ovaj je minihladnjak prikladan za upotrebu kao ugradbeni uređaj ili kao samostojeći rashladni uređaj. Pročitajte upute za instalaciju.

Minihladnjak **nije** prikladan za

- Čuvanje korozivnih, nagrizajućih tvari ili tvari koje sadržavaju otapala
- pohranu lijekova
- duboko zamrzavanje hrane

Ovaj je proizvod prikladan samo za predviđenu namjenu i primjenu u skladu s ovim uputama.

Ove upute donose informacije neophodne za pravilnu instalaciju i/ili rad proizvoda. Loša instalacija i/ili nepravilan rad ili održavanje rezultirat će nezadovoljavajućom uspješnošću i mogućim kvarom.





Proizvođač ne preuzima nikakvu odgovornost za bilo kakve ozljede ili oštećenja proizvoda koje nastanu kao rezultat:

- nepravilne montaže ili priključivanja, uključujući i previsok napon
- nepravilnog održavanja ili uporabe nekih drugih rezervnih dijelova osim originalnih rezervnih dijelova koje isporučuje proizvođač
- izmjena na proizvodu bez izričitog dopuštenja proizvođača
- uporabe u svrhe koje nisu opisane u ovim uputama

Dometic pridržava pravo na izmjene izgleda i specifikacija proizvoda.

6 Rad

Postupite na prikazani način:

- > Pregled dostupnih modela: sl. **1**
 **sl. 1 na stranici 1**
- > Uključivanje: sl. **2**
 **sl. 2 na stranici 2**
- > Postavljanje temperature: sl. **3**
 **sl. 3 na stranici 2**
- > Postavljanje tihog načina rada (stanje pripravnosti) (samo C60SBI, C60SFS): sl. **4**
 **sl. 4 na stranici 3**
- > Isključivanje: sl. **5**
 **sl. 5 na stranici 3**

7 Čišćenje i održavanje



UPOZORENJE! Opasnost od strujnog udara

Uvijek odspojite minihladnjak od električne mreže prije čišćenja i servisiranja.



POZOR! Opasnost od oštećenja

- Tijekom čišćenja ne upotrebljavajte abrazivna sredstva za čišćenje ni tvrde predmete jer oni mogu oštetiti uređaj.
- U uređaju nikad ne upotrebljavajte tvrde ili oštre alate za uklanjanje leda ili oslobađanje zaleđenih predmeta.
- Ne upotrebljavajte nikakve mehaničke ni druge alate za ubrzavanje procesa odmrzavanja.
- Izvor svjetlosti smije zamijeniti samo proizvođač, ovlaštenu servis ili osoba sa sličnim kvalifikacijama radi izbjegavanja opasnosti.

- > Vlažnom krpom redovito čistite minihladnjak, i to čim se zaprlja.
- > Uređaj nakon čišćenja prebrišite suhom krpom.
- > Redovito provjeravajte odvod kondenzata.
 Po potrebi očistite odvod kondenzata. Ako je začepljen, kondenzat će se skupljati pri dnu uređaja.
- > **Za verzije s apsorberom:** svake godine četkom ili mekom krpom uklonite prašinu iz jedinice apsorbera.

8 Odlaganje u otpad



UPOZORENJE! Opasnost od požara

- Rashladno sredstvo je jako zapaljivo. Nemojte otvarati ili oštetiti kružni tok rashladnog sredstva.
- Izolacija uređaja sadrži izolacijski plin (vidi tipsku pločicu). Nemojte oštetiti izolaciju.



Recikliranje ambalaže: Odložite ambalažu u odgovarajuće kante za reciklažu otpada gdje god je to moguće.



Recikliranje proizvoda s jednokratnim baterijama, punjivim baterijama ili izvorima svjetla:

- Ako proizvod sadrži nezamjenjive baterije, punjive baterije ili izvore svjetla, ne morate ih uklanjati prije odlaganja u otpad.
- Ako proizvod želite konačno odložiti u otpad, zatražite od svog lokalnog reciklažnog centra ili specijaliziranog trgovca pojednosti o tomu kako to učiniti u skladu s primjenjivim propisima o odlaganju u otpad.
- Proizvod se može besplatno odložiti u otpad.

Türkçe

1 Önemli notlar

Bu ürünün doğru monte ettiğinizden ve ürünün daima kullanıma hazır olduğundan emin olmak için, lütfen tüm talimatları ve bu ürün kılavuzunda verilen kılavuzları ve uyarıları dikkatlice okuyunuz. Bu talimatlar bu ürün ile birlikte SAKLANMALIDIR.

Bu ürünün kullandığınızda tüm talimatları, kılavuzları ve uyarıları dikkatlice okuduğunuzu ve anladığınızı ve hükümlere ve koşullara bu sözleşmede yer alıyormuş gibi uyacağınızı onay verirsiniz. Bu ürünün sadece amacına ve uygulamaya uygun ve talimatlara, kılavuzlara ve uyarılara uygun bu ürün kılavuzu ile geçerli yasalara ve yönetmeliklere uygun olarak kullanılacağını kabul ediyorsunuz. Talimatların ve uyarıların burada verildiği gibi okunmaması veya bunlara uyulmaması sonucu kendiniz ve diğer insanlar yaralanabilir veya ürününüz veya yakınında bulunan diğer mallar hasar görebilir. Talimatlar, kılavuzlar ve uyarılar da dahil, bu ürün kılavuzu ve buna ait olan dokümanlarda değişiklikler ve güncellemeler yapılabilir. Güncel ürün bilgileri için lütfen documents.dometic.com adresini ziyaret edin.

2 Sembollerin açıklanması



TEHLİKE!

Önlenmediğinde, can kaybı veya ağır bir yaralanmaya neden olan tehlikeli bir durumu gösterir.



UYARI!

Önlenmediğinde, can kaybı veya ağır bir yaralanmaya neden olabilecek tehlikeli bir durumu gösterir.



DİKKAT!

Önlenmediğinde, hafif veya orta derecede bir yaralanmaya neden olabilecek tehlikeli bir durumu gösterir.



İKAZ!

Önlenmediğinde, maddi hasara neden olabilecek bir durumu gösterir.



Not Ürünün kullanılması ile ilgili ek bilgiler.

3 Güvenlik uyarıları

Genel güvenlik



UYARI! Elektrik çarpması tehlikesi

- Mini buzdolabının nitelikli bir teknisyen tarafından ve Dometic montaj kılavuzuna uygun olarak monte edilmesini sağlayın.
- Gözle görülebilir bir hasar varsa, mini buzdolabını çalıştırmayın.
- Mini buzdolabının güç kablosunda hasar varsa, güvenlikle ilgili tehlikelerin önlenmesi için kablo, üretici, servis elemanı veya benzeri bir nitelikli kişi tarafından değiştirilmelidir.
- Mini buzdolabının onarımı sadece kalifiye personel tarafından yapılmalıdır. Yanlış onarımlar ciddi tehlikelere neden olabilir.

- Mini buzdolabı yerleştirilirken besleme kablosunun sıkışmamasına veya hasar görmemesine dikkat edin.
- Çoklu taşınabilen soket çıkışları veya taşınabilen güç kaynaklarını cihazın arkasına takmayın.
- Özellikle cihazın topraklanması gerektiğinde cihazın fişini düzgün bağlantı sağlayan prizlere takın.



UYARI! Yangın tehlikesi

- Soğutucu devresindeki soğutucu akışkan yüksek derecede yanıcıdır ve cihaz küçük bir odadaysa, bir sızıntı durumunda yanıcı gazlar oluşabilir. Soğutucu akışkan devresinde bir hasar olması durumunda:
 - Açık ateş ve potansiyel ateşleme kaynaklarını mini buzdolabından uzak tutun.
 - Odayı iyi havalandırın.
 - Mini buzdolabını kapatın.
- **R600a soğutucu akışkanlı mini buzdolapları için:**
 - Soğutucu akışkan devresi az miktarda, çevre dostu ancak yanıcı bir soğutucu akışkan içerir. Ozon tabakasına zarar vermez ve sera etkisini artırmaz. Herhangi bir soğutucu akışkan sızıntısı tutuşabilir.
 - Mini buzdolabını hava akışının olmadığı veya çok az olduğu kapalı alanlarda kullanmayın veya saklamayın.
 - Mini buzdolabının montaj girintisinde, normal veya anormal çalışma sırasında kıvılcım veya ark oluşturan elektrikli bileşenler ve ışık kaynakları (örn. röleler veya sigorta kutuları) bulundurmuyun.
- Cihaz gövdesi veya montaj yapılarındaki havalandırma deliklerinin önlerinde engel bulunmamalıdır.
- Buz çözme işlemi hızlandırmak için üretici tarafından tavsiye edilenler dışında mekanik nesne veya diğer türden araçlar kullanmayın.
- Soğutucu devresini açmayın veya zarar vermeyin.
- Üretici tarafından önerilmedikçe mini buzdolabı içinde bu amaç için elektrikli cihazlar kullanmayın.



UYARI! Patlama tehlikesi

Mini buzdolabında, içinde gaz bulunan sprey kutuları gibi patlayıcı maddeler bırakmayın.



UYARI! Sağlık için tehlike

- **Absorber soğutuculu versiyonları için:** Absorber ünitesini asla açmayın. Açıldığında, yüksek basınç yaralanmalara neden olabilir.
- Bu cihaz, gözetim altında olmaları veya cihazın güvenli bir şekilde kullanımıyla ilgili talimatların verilmesi ve tehlikeleri anlamaları halinde, 8 yaş ve üzeri çocuklar ve fiziksel, duyuusal veya zihinsel yetenekleri kısıtlı veya deneyim ve bilgi eksikliği olan kişiler tarafından kullanılabilir.
- Mini buzdolabı ile oynamadıklarından emin olmak için, çocuklar daima gözetlenmelidir.
- Temizliği ve kullanıcı bakımı gözetimsiz olarak çocuklar tarafından yapılmamalıdır.
- 3 ile 8 yaşları arasındaki çocukların mini buzdolabını doldurmalarına ve boşaltmalarına izin verilir.



DİKKAT! Ezilme tehlikesi

Parmaklarınızı menteşeye sokmayın.



DİKKAT! Sağlık için tehlike

Yiyecek maddeleri sadece orijinal ambalajları veya uygun kaplar içinde saklanmalıdır.



İKAZ! Hasar tehlikesi

- Cihaz bilgi etiketinde belirtilen voltaj değerinin güç kaynağının voltaj değeri ile aynı olmasına dikkat edin.
- Mini buzdolabını AC şebekeye bağlamak için sadece birlikte verilen kabloyu kullanın.
- Fişi prizden çıkartmak için asla bağlantı kablosunu kullanmayın.
- Yetersiz hava akışı, kullanım ömrünün kısalmasına ve soğutma performansının düşmesine neden olur. Mini buzdolabını mobilyalara monte ederken minimum mesafelere dikkat edin (montaj kılavuzuna bakın).
- Soğutma cihazının yalıtımı tutuşabilen siklopentan içerir ve özel atık bertaraf prosedürleri gerektirir. Kullanım ömrünü tamamlayan soğutma cihazı uygun bir geri dönüşüm merkezine verilmelidir.
- Yoğuşma tahliyesini her zaman temiz tutun.
- Mini buzdolabını sadece dik olarak taşıyın.

Cihazı çalıştırırken güvenlik



TEHLİKE! Elektrik çarpması tehlikesi

Açıktaki kablolara çıplak elle dokunmayın.



DİKKAT! Elektrik çarpması tehlikesi

Mini buzdolabını çalıştırmadan önce güç kaynağı hattı ile fişinin kuru olduğundan emin olun.



DİKKAT! Sağlık için tehlike

- Mini buzdolabına sadece seçilen sıcaklıkta soğutulabilecek maddeler koyun.
- Yiyecekler sadece orijinal ambalajları veya uygun kaplar içinde saklanmalıdır.
- Kapağın uzun süre açık kalması, mini buzdolabının bölmelerindeki sıcaklığın önemli ölçüde artmasına neden olabilir.
- Yiyecek maddeleri ve erişilebilen drenaj sistemlerine temas edebilecek yüzeyleri düzenli olarak temizleyin.
- Çiğ et ve balığı mini buzdolabında saklarken uygun kaplar kullanın, böylece çiğ et ve balık diğer yiyeceklerle temas etmez veya suları diğer yiyeceklerin üzerine damlamaz.
- Mini buzdolabı uzun bir süre boş kalacaksa:
 - Mini buzdolabını kapatın.
 - Mini buzdolabının buzunu çözdürün.
 - Mini buzdolabını temizleyin ve kurulaştırın.
 - Mini buzdolabının içinde küf oluşmaması için kapağı açık bırakın.



İKAZ! Hasar tehlikesi

- Mini buzdolabını açık ateş veya diğer ısı kaynaklarının (ısıtıcılar, doğrudan güneş ışığı, gaz fırını vb.) yakınında çalıştırmayın.
- Havalandırma menfezlerinin kapalı olmadığından emin olun.
- Mini buzdolabını asla suya batırmayın.
- Mini buzdolabını ve kabloyu ısıya ve neme karşı koruyun.
- Yiyeceklerin soğutma alanının duvarlarına temas etmediğinden emin olun.

4 İlgili belgeler



Ayrıntılı kullanım kılavuzunu çevrimiçi olarak şu adreste bulabilirsiniz: qr.dometic.com/beDMEc.

5 Amacına Uygun Kullanım

Soğutma cihazı (mini buzdolabı olarak da anılır), içecekleri, gıdaları ve taze yiyecekleri kapalı kaplarda soğutmak ve saklamak için tasarlanmıştır.

Mini buzdolabı, evde ve aşağıdaki benzer uygulamalarda kullanılmak üzere tasarlanmıştır:

- Mağazalarda, ofislerde ve diğer çalışma ortamlarındaki personel mutfakları
- Çiftlik evleri
- Oteller, moteller ve diğer konut tipi ortamlar
- Oda kahvaltı tipi konaklama birimleri
- Catering ve benzeri perakende dışı uygulamalar

Mini buzdolabı karavanlara veya motorlu karavanlara montaj edilmek için **tasarlanmamıştır**.

Mini buzdolabı ankastre olarak veya tek başına bir soğutma cihazı olarak kullanıma uygundur. Montaj talimatlarına bakın.

Mini buzdolabı aşağıdakiler için uygun **değildir**

- Aşındırıcı, kostik veya solvent içeren maddelerin saklanması
- İlaç saklama amaçlı
- Yiyecekler için derin dondurma

Bu ürün sadece amacına uygun ve bu talimata göre kullanılmalıdır.

Bu kılavuzda ürünün doğru olarak monte edilmesi ve/veya kullanılması için gerekli bilgiler verilmektedir. Doğru yapılmayan montaj veya bakım performansının yetersiz olmasına ve olası bozukluklara neden olabilir.





Üretici, aşağıdaki durumların neden olduğu yaralanmalardan veya ürün hasarlarından sorumlu değildir:

- Yanlış montaj veya bağlantı ve aşırı voltaj
- Yanlış bakım veya üretici tarafından sağlanan orijinal yedek parçalardan başka yedek parçalar kullanılması
- Üreticisinden açıkça izin almadan cihazda değişiklikler yapılması
- Bu kılavuzda tanımlananların dışında bir amaçlar için kullanıldığında

Dometic ürünün görünümünde ve ürün özelliklerinde değişiklik yapma hakkını saklı tutar.

6 Kullanım

Gösterildiği gibi yapın:

- > Modellere genel bakış: şekil **1**
 **şekil 1 sayfa 1**
- > Çalıştırılması: şekil **2**
 **şekil 2 sayfa 2**
- > Sıcaklığın ayarlanması: şekil **3**
 **şekil 3 sayfa 2**
- > Sessiz modun ayarlanması (bekleme) (sadece C60SBI, C60SFS): şekil **4**
 **şekil 4 sayfa 3**
- > Kapatılması: şekil **5**
 **şekil 5 sayfa 3**

7 Temizlik ve bakım



UYARI! Elektrik çarpması tehlikesi

Temizlik ve bakımdan önce her zaman cihazın elektrik bağlantısını kesin.



İKAZ! Hasar tehlikesi

- Temizlemek için sert, aşındırıcı temizlik maddeleri veya sert nesnelere kullanmayın, cihazda hasara neden olabilirsiniz.
- Cihazdaki buzu veya donmuş nesnelere çıkarmak için asla sert veya keskin aletler kullanmayın.
- Buz çözme işlemini hızlandırmak için mekanik veya başka aletler kullanmayın.
- Işık kaynağı, tehlikeyi önlemek için yalnızca üretici, servis elemanı veya benzer kalifiye bir kişi tarafından değiştirilebilir.

- > Cihazı düzenli aralıklarla ve kirlendiğinde, nemli bir bezle temizleyin.
- > Cihazı temizledikten sonra bir bezle kurulayın.
- > Yoğuşma suyu tahliyesini düzenli olarak kontrol edin.
Yoğuşma suyu tahliyesini gerektiğinde temizleyin. Eğer tıkanırsa, yoğuşma suyu cihazın altında birikir.
- > **Absorber versiyonları için:** Yılda bir kez fırça veya yumuşak bir bez ile absorber ünitesinin tozunu alın.

8 Atık İmhası



UYARI! Yangın tehlikesi

- Soğutucu akışkan yüksek derecede alev alıcıdır. Soğutucu devresini açmayın veya zarar vermeyin.
- Cihazın izolasyonu bir izolasyon gazı içerir (bkz. Cihaz bilgi etiketi). İzolasyona zarar vermeyin.



Ambalaj malzemesi geri dönüşümü: Ambalaj malzemesini mümkünse ilgili geri dönüşüm atık sistemine kazandırın.



Şarj edilemeyen pil, şarj edilebilir pil veya ışık kaynakları içeren ürünlerin geri dönüşümü:

- Ürün şarj edilmeyen piller, bataryalar veya ışık kaynakları içeriyorsa, bunları imhadan önce çıkarmanıza gerek yoktur.
- Bu ürünü nihai olarak imha etmek istiyorsanız, bu işlemin geçerli imha yönetmeliklerine göre nasıl yapılacağı hakkında ayrıntılı bilgi için yerel geri dönüşüm merkezine veya uzman satıcınıza danışın.
- Ürün ücretsiz olarak imha edilebilir.

Slovenščina

1 Pomembna obvestila

Pozorno preberite in upoštevajte vsa navodila, smernice in opozorila iz tega priročnika, da zagotovite pravilno vgradnjo, uporabo in vzdrževanje izdelka. Ta navodila MORATE hraniti skupaj z izdelkom.

Z uporabo izdelka potrjujete, da ste pozorno prebrali vsa navodila, smernice in opozorila ter razumete in upoštevate vsa določila ter pogoje v tem dokumentu. Strinjate se, da boste izdelek uporabljali samo za predvideni namen uporabe in v skladu z navodili, smernicami in opozorili v tem priročniku ter v skladu z vsemi veljavnimi zakoni in predpisi. Če navodil in opozoril v nadaljevanju ne preberete in ne upoštevate, boste morda poškodovali izdelek ali povzročili materialno škodo v bližini. Pridržujemo si pravico do sprememb in posodobitev priročnika, vključno z navodili, smernicami in opozorili ter povezano dokumentacijo. Za najnovejše informacije o izdelku obiščite documents.dometi.com.

2 Razlaga simbolov



NEVARNOST!

Označuje nevarno situacijo, ki povzroči smrt ali hude poškodbe, če ni preprečena.



OPOZORILO!

Označuje nevarno situacijo, ki lahko povzroči smrt ali hude poškodbe, če ni preprečena.



POZOR!

Označuje nevarno situacijo, ki lahko povzroči lažje ali zmerne poškodbe, če ni preprečena.



OBVESTILO!

Označuje nevarno situacijo, ki lahko povzroči materialno škodo, če ni preprečena.



Nasvet Dodatne informacije za upravljanje izdelka.

3 Varnostni napotki

Osnovna varnost



OPOZORILO! Nevarnost električnega udara

- Poskrbite, da bo mini hladilnik vgradil kvalificirani tehnik v skladu z navodili za vgradnjo podjetja Dometic.
- Če na mini hladilniku opazite vidne znake poškodb, ga ne uporabljajte.
- Če je napajalni kabel mini hladilnika poškodovan, ga mora zamenjati proizvajalec, serviser oziroma ustrezno usposobljena oseba, ki bo preprečila morebitne nevarnosti.
- Mini hladilnik sme popravljati samo usposobljeno osebje. Neustrezna popravila lahko povzročijo resne nevarnosti.

- Pri nameščanju mini hladilnika bodite pozorni, da napajalnega kabla ne boste zagostili ali poškodovali.
- Za napravo ne sme biti več prenosnih vtičnic ali prenosnih virov napajanja.
- Napravo priključite v vtičnice, ki zagotavljajo ustrezno zaščito, predvsem ko mora biti naprava omejena.



OPOZORILO! Nevarnost požara

- Hladilno sredstvo v hladilnem krogotoku je lahko vnetljivo, v primeru puščanja pa lahko pride do nakopičenja gorljivih plinov, če je naprava v majhnem prostoru. Če se hladilni krogotok poškoduje:
 - Mini hladilniku ne približujte odprtih plamenov ali drugih potencialnih virov vžiga.
 - Prostor dobro prezračite.
 - Izklopite mini hladilnik.
- **Za mini hladilnike s hladilnim sredstvom R600a:**
 - Hladilni krogotok vsebuje majhno količino okolju prijaznega, vendar vnetljivega hladilnega sredstva. Ne škodi ozonski plasti in ne povečuje toplogrednega učinka. Iztečeno hladilno sredstvo se lahko vname.
 - Mini hladilnika ne uporabljajte in ne hranite v zaprtih prostorih brez pretoka zraka ali s slabim pretokom zraka.
 - V vgradnih odprtinah za mini hladilnik ne sme biti električnih sestavnih delov in svetlobnih virov, ki bi med običajnim in neobičajnim delovanjem proizvajali iskre ali obloke (na primer relejev ali razdelilnih omaric).
- Prezračevalnih odprtih na ohišju naprave ali v vgradnih konstrukcijah ne smejo zakrivati ovire.
- Da bi pospešili odtajanje, ne uporabljajte mehanskih pripomočkov ali drugega orodja, ki ga ni priporočil proizvajalec.
- Krogotoka hladilnega sredstva ne smete odpirati ali poškodovati.
- Znotraj mini hladilnika ne uporabljajte električnih naprav, razen če jih za ta namen priporoča proizvajalec.



OPOZORILO! Nevarnost eksplozije

V mini hladilniku ne hranite eksplozivnih snovi, npr. razpršilnikov s potisnim plinom.



OPOZORILO! Nevarnost za zdravje

- **Za modele z absorpcijskim hlajenjem:** Nikoli ne odpirajte absorpcijskega agregata. Je pod visokim tlakom in vas lahko poškoduje, če ga odprete.
- To napravo smejo uporabljati otroci, ki so starejši od 8 let in osebe z zmanjšanimi fizičnimi, zaznavnimi ali duševnimi sposobnostmi ali s pomanjkljivimi izkušnjami in znanjem, če so nadzorovani ali so prejeli navodila glede varne uporabe naprave in razumejo s tem povezana tveganja.
- Otroke je treba nadzorovati in tako zagotoviti, da se z mini hladilnikom ne bodo igrali.
- Čiščenja in uporabniškega vzdrževanja ne smejo izvajati otroci brez nadzora.
- Otroci, ki so stari od 3 do 8 let, smejo mini hladilnik polniti in prazniti.



POZOR! Nevarnost zmečkanja

Ne potiskajte prstov v tečaj.



POZOR! Nevarnost za zdravje

Živila smete shranjevati samo v originalni embalaži oziroma v ustreznih posodah.



OBVESTILO! Nevarnost poškodb

- Preverite, ali se podatki o napetosti na podatkovni ploščici ujemajo s podatki na napajanju.
- Mini hladilnik priključite na izmenični tok le s pripadajočim priključnim kablom.
- Vtiča iz vtičnice nikoli ne vlecite tako, da držite za priključni kabel.
- Ne zadosten pretok zraka ima za posledico krajšo življenjsko dobo in slabšo učinkovitost hlajenja. Pri namestitvi mini hladilnika v pohištvo upoštevajte najmanjše razmike (glejte priročnik za namestitvev).
- Izolacija hladilne naprave vsebuje vnetljiv ciklopentan, zato je za odstranjevanje treba upoštevati posebne postopke. Hladilno napravo po koncu življenjske dobe predajte ustreznemu zbirnemu centru.
- Kondenzacijski odtok mora biti vedno čist.
- Mini hladilnik prenašajte samo v pokončnem položaju.

Varnost pri delovanju naprave



NEVARNOST! Nevarnost električnega udara

Nezaščitenih električnih vodnikov se ne dotikajte z golimi rokami.



POZOR! Nevarnost električnega udara

Preden vklopite mini hladilnik, vedno preverite, ali sta vtič in priključni kabel suha.



POZOR! Nevarnost za zdravje

- Poskrbite, da bodo v mini hladilniku samo predmeti, ki jih je dovoljeno hladiti na izbrano temperaturo.
- Živila je dovoljeno shranjevati samo v originalni embalaži oziroma v ustreznih posodah.
- Če so vrata dlje časa odprta, lahko zaradi tega temperatura v predelkih mini hladilnika zelo naraste.
- Redno čistite površine, ki lahko pridejo v stik z živili, in dostopne odtočne sisteme.
- Surovo meso in ribe v mini hladilniku hranite v primernih posodah, da ne bodo v stiku z drugimi živili in nanje ne bodo kapljali.
- Če bo mini hladilnik dlje časa prazen:
 - Izklopite mini hladilnik.
 - Odtalite mini hladilnik.
 - Očistite in posušite mini hladilnik.
 - Postite vrata odprta in tako preprečite, da bi v mini hladilniku nastajala plesen.



OBVESTILO! Nevarnost poškodb

- Mini hladilnika ne postavljajte v bližino odprtega ognja ali drugih toplotnih virov (grelcev, plinskih peči itd.).
- Prezračevalne odprtine ne smejo biti pokrite.
- Mini hladilnika ne namakajte v vodo.
- Mini hladilnik in kable zaščitite pred vročino in vlago.
- Pazite, da se hrana ne bo dotikala sten prostora za hlajenje.

4 Povezana dokumentacija



Podrobna navodila za uporabo so na spletu na voljo na qr.dometic.com/beDMEc.

5 Predvidena uporaba

Hladilna naprava (imenovana tudi mini hladilnik) je predvidena za hlajenje in shranjevanje pijač in živil v zaprtih posodah ter svežih živil.

Mini hladilnik je predviden za uporabo v gospodinjstvu in za podobne namene, kot na primer:

- kuhinje za zaposlene v prodajalnah, pisarnah in drugih delovnih prostorih,
- kmečke hiše,
- hotele, motele in druge oblike nastanitve,
- penzione,
- gostinske storitve in druge podobne netržne uporabe.

Mini hladilnik **ni** zasnovan za namestitvev v prikolicah ali avtomodih.

Mini hladilnik je predviden za uporabo kot vgradni aparat ali kot samostoječi hladilni aparat. Glejte navodila za vgradnjo.

Mini hladilnik **ni** primeren za:

- shranjevanje korozivnih snovi, jedkih snovi ali snovi, ki vsebujejo topila,
- shranjevanje zdravil,
- globoko zamrzovanje živil.

Ta izdelek je primeren samo za predvideni namen in uporabo v skladu s temi navodili.

V tem priročniku so navedene informacije, ki jih je treba upoštevati za pravilno vgradnjo in/ali delovanje izdelka. Aparat zaradi slabe vgradnje in/ali nepravilne uporabe oziroma vzdrževanja ne bo dobro deloval in se lahko pokvari.





Proizvajalec ne sprejema nobene odgovornosti za telesne poškodbe ali poškodbe izdelka, do katerih pride zaradi:

- napačne vgradnje ali priklopa oziroma neustrezne napetosti;
- neustreznih vzdrževalnih del ali uporabe neoriginalnih nadomestnih delov, ki jih ni dobavil proizvajalec;
- sprememb izdelka brez izrecnega dovoljenja proizvajalca;
- uporabe za namene, ki niso opisani v navodilih.

Družba Dometic si pridržuje pravico do spremembe videza in specifikacij izdelka.

6 Uporaba

Upoštevajte navodila, ki so navedena v nadaljevanju:

- > Pregled razpoložljivih modelov: sl. **1**
 sl. **1** na strani 1
- > Vkllop: sl. **2**
 sl. **2** na strani 2
- > Nastavljanje temperature: sl. **3**
 sl. **3** na strani 2
- > Nastavitev tihega načina (pripravljenost) (samo C60SBI, C60SFS): sl. **4**
 sl. **4** na strani 3
- > Izkllop: sl. **5**
 sl. **5** na strani 3

7 Čiščenje in vzdrževanje



OPOZORILO! Nevarnost električnega udara

Pred vsakim čiščenjem in vzdrževanjem napravo odklopite od omrežja.



OBVESTILO! Nevarnost poškodb

- Za čiščenje ne uporabljajte grobih čistilnih sredstev ali trdih predmetov, saj lahko z njimi poškodujete napravo.
- Za odstranjevanje ledenih oblog ali zamrznjenih predmetov z naprave ne uporabljajte trdih ali ostrih orodij.
- Ne uporabljajte mehanskega ali drugega orodja, da bi pospešili odtajanje.
- Svetlobni vir lahko zamenja samo proizvajalec, serviser ali podobno usposobljena oseba, s čimer preprečite morebitne nevarnosti.

- > Napravo čistite redno in ko je umazana. Za čiščenje uporabite vlažno krpo.
- > Napravo po čiščenju s krpo obrišite do suhega.
- > Redno preverjajte kondenzacijski odtok.
 Po potrebi očistite kondenzacijski odtok. Če je zamašen, se kondenzat nabira na dnu naprave.
- > **Za absorpcijske modele:** S krtačo ali mehko krpo enkrat letno odstranite prah z absorpcijskega agregata.

8 Odstranjevanje



OPOZORILO! Nevarnost požara

- Hladilno sredstvo je zelo vnetljivo. Krogotoka hladilnega sredstva ne smete odpirati ali poškodovati.
- Izolacija naprave vsebuje izolacijski plin (glejte tipsko tablico). Izolacije ne smete poškodovati.



Recikliranje embalažnega materiala: Embalažni material odstranite v primerne zabojnike za recikliranje odpadkov, če je to mogoče.



Recikliranje izdelkov z vgrajenimi baterijami, baterijami za ponovno polnjenje ali svetlobnimi viri:

- Če ima izdelek vgrajene baterije, baterije za ponovno polnjenje ali svetlobne vire, jih pred odstranjevanjem ni treba odstraniti.
- Ko boste želeli izdelek dokončno odstraniti, se o odstranjevanju v skladu z veljavnimi predpisi pozanimajte pri lokalnem centru za zbiranje odpadkov ali specializiranem prodajalcu.
- Izdelek je mogoče brezplačno odstraniti.

Română

1 Observații importante

Citiți cu atenție și respectați toate instrucțiunile, indicațiile și avertismentele incluse în acest manual de produs pentru a vă asigura că instalați, utilizați și întrețineți produsul în permanență. Aceste instrucțiuni TREBUIE păstrate cu acest produs.

Prin utilizarea produsului, confirmați că ați citit cu atenție toate instrucțiunile, indicațiile și avertismentele și că înțelegeți și sunteți de acord să respectați termenii și condițiile stabilite. Sunteți de acord să utilizați acest produs numai pentru scopul și aplicația prevăzute și în conformitate cu instrucțiunile, indicațiile și avertismentele prezentate în acest manual de produs, precum și în conformitate cu toate legile și reglementările aplicabile. Nerespectarea instrucțiunilor și avertismentelor prezentate aici poate duce la vătămarea personală a utilizatorului sau a altora, la deteriorarea produsului sau a altor bunuri din apropiere. Acest manual al produsului, inclusiv instrucțiunile, indicațiile și avertismentele și documentația aferentă pot fi supuse modificărilor și actualizărilor. Pentru informații actualizate despre produs, vă rugăm să vizitați documents.dometic.com.

2 Explicația simbolurilor



PERICOL!

Indică o situație periculoasă care, dacă nu este evitată, va provoca moartea sau răni grave.



AVERTIZARE!

Indică o situație periculoasă care, dacă nu este evitată, poate provoca moartea sau răni grave.



PRECAUȚIE!

Indică o situație periculoasă care, dacă nu este evitată, poate provoca răni minore sau medii.



ATENȚIE!

Indică o situație care, dacă nu este evitată, poate duce la pagube materiale.



Indicație Informații complementare privind operarea produsului.

3 Instrucțiuni de siguranță

Informații generale de siguranță



AVERTIZARE! Pericol de electrocutare

- Asigurați-vă că mini frigiderul a fost instalat de un tehnician calificat în conformitate cu manualul de instalare Dometic.
- Nu folosiți mini frigiderul dacă este deteriorat în mod vizibil.
- În cazul în care cablul de alimentare al mini frigiderului este deteriorat, acesta trebuie înlocuit de către producător, un agent de service sau de o persoană calificată pentru a preveni afectarea siguranței.
- Acest mini frigider poate fi reparat numai de personal calificat. Reparațiile necorespunzătoare pot cauza pericole grave.

- Când poziționați mini frigiderul, asigurați-vă că cablul de alimentare nu este prins sau deteriorat.
- Nu dispuneți mai multe prize portabile sau surse de alimentare portabile în partea din spate a dispozitivului.
- Conectați dispozitivul la prize care asigură o conexiune adecvată, în special atunci când dispozitivul trebuie să fie împământat.



AVERTIZARE! Pericol de incendiu

- Agentul frigorific din circuitul frigorific este foarte inflamabil și, în cazul unei scurgeri, se pot acumula gaze combustibile dacă aparatul se află într-o încăpere mică. În caz de defectare a circuitului frigorific:

Țineți flăcările deschise și sursele potențiale de aprindere departe de mini frigider.

Aerisiți bine încăperea.

Opriti mini frigiderul.

- **Pentru mini frigider cu agent frigorigen R600a:**

Circuitul de refrigerare conține o cantitate mică de un agent frigorific ecologic, dar inflamabil. Nu afectează stratul de ozon și nu crește efectul de seră. Orice scurgere de agent frigorific se poate aprinde.

Nu utilizați și nu depozitați mini frigiderul în spații închise, fără flux de aer sau cu un flux minim de aer.

Adânciturile de instalare ale mini frigiderului trebuie să fie libere de orice componente electrice și surse de lumină, care în timpul unei utilizări normale sau anormale produc scântei sau arcuri electrice (de exemplu, relele sau cutii de siguranțe).

- Nu blocați cu obstacole deschiderile de aerisire de la carcasa aparatului sau de la construcțiile încorporate.
- Nu folosiți niciun fel de obiecte mecanice sau alte mijloace pentru a grăbi procesul de dezghețare, cu excepția celor recomandate de producător.
- Nu deschideți și nu deteriorați circuitul de agent frigorific.
- Nu utilizați dispozitive electrice în interiorul mini frigiderului decât dacă sunt recomandate de producător în acest scop.



AVERTIZARE! Pericol de explozie

Nu depozitați în mini frigider substanțe explozive, cum ar fi spray-uri de vopsea cu gaze de propulsie.



AVERTIZARE! Pericol pentru sănătate

- **Pentru versiunile cu răcire prin absorbție:** Nu deschideți niciodată unitatea absorbantă. Este sub presiune ridicată și poate provoca răni dacă este deschisă.
- Acest dispozitiv poate fi utilizat de copiii cu vârsta de 8 ani și mai mari și de către persoane cu capacități fizice, senzoriale sau mentale reduse sau de către persoane lipsite de experiență și cunoștințe, dacă acestea au fost supravegheate și instruite cu privire la utilizarea dispozitivului în condiții de siguranță și înțeleg riscurile pe care le implică.
- Copiii trebuie supravegheați pentru a nu se juca cu mini frigiderul.
- Curățarea și întreținerea curentă de către utilizator nu sunt permise copiilor fără supraveghere.
- Copiii cu vârste cuprinse între 3 și 8 ani li se permite să încarce și să descarce mini frigiderul.



PRECAUȚIE! Risc de strivire

Nu introduceți degetele în balama.

**PRECAUȚIE! Pericol pentru sănătate**

Depozitarea alimentelor este permisă numai în ambalaje originale sau în recipiente adecvate.

**ATENȚIE! Pericol de defectare**

- Comparați indicația tensiunii de pe plăcuța de date tehnice cu cele ale furnizorului de energie existent.
- Racordați mini frigiderul numai cu cablul de racord aferent la rețeaua de alimentare.
- Nu scoateți niciodată ștecherul din priză ținând de cablu.
- Un flux de aer insuficient duce la o durată de viață mai scurtă și performanțe de răcire reduse. Respectați distanțele minime la instalarea mini frigiderului în mobilier (consultați manualul de instalare).
- Izolarea dispozitivului de răcire conține ciclopentan inflamabil și necesită proceduri speciale de eliminare. Duceți dispozitivul de răcire la sfârșitul ciclului său de viață la un centru de reciclare adecvat.
- Păstrați scurgerea pentru condens curată în permanență.
- Transportați mini frigiderul doar în poziție verticală.

Securitatea la exploatarea aparatului**PERICOL! Pericol de electrocutare**

Nu atingeți cablurile expuse cu mâinile goale.

**PRECAUȚIE! Pericol de electrocutare**

Înainte de a porni mini frigiderul, asigurați-vă că linia de alimentare și mufa sunt uscate.

**PRECAUȚIE! Pericol pentru sănătate**

- Asigurați-vă că introduceți în mini frigider doar articole care pot fi răcite la temperatura selectată.
- Depozitarea alimentelor este permisă numai în ambalaje originale sau în recipiente adecvate.
- Deschiderea ușii pentru perioade lungi de timp poate duce la o creștere semnificativă a temperaturii în compartimentele mini frigiderului.
- Curățați periodic suprafețele care pot intra în contact cu produsele alimentare și sistemele de drenaj accesibile.
- Depozitați carnea crudă și peștele crud în recipiente adecvate în mini frigider, astfel încât să nu fie în contact și să nu poată picura pe alte alimente.
- Dacă mini frigiderul este lăsat gol pentru perioade lungi:
 - Oprți mini frigiderul.
 - Dezghețați mini frigiderul.
 - Curățați și uscați mini frigiderul.
 - Lăsați ușa deschisă pentru a preveni formarea mușgaiului în mini frigider.

**ATENȚIE! Pericol de defectare**

- Nu poziționați mini frigiderul lângă flăcări libere sau alte surse de căldură (încălzitoare, lumina directă a soarelui, cuptoare cu gaz etc.).
- Asigurați-vă că deschiderile de ventilație nu sunt acoperite.
- Nu scufundați niciodată mini frigiderul în apă.
- Protejați mini frigiderul și cablurile împotriva căldurii și umidității.
- Asigurați-vă că produsele alimentare nu ating pereții din zona de răcire.

4 Documente asociate



Manualul de operare detaliat este disponibil online la qr.dometic.com/beDMEc.

5 Domeniul de utilizare

Aparatul frigorific (denumit și mini frigider) este destinat răcirii și depozitării băuturilor și alimentelor în recipiente închise și a alimentelor proaspete.

Mini frigiderul este conceput pentru a fi utilizat în aplicații de uz casnic și similare, cum ar fi:

- Bucătăriile personalului din magazine, birouri și alte medii de lucru
- Case de vacanță
- Hoteluri, moteluri și alte medii de tip rezidențial
- Spații de cazare economice
- Catering și domenii similare fără vânzare cu amănuntul

Mini frigiderul **nu** este proiectat pentru instalarea în rulote sau autorulote.

Mini-frigiderul este potrivit fie ca un aparat încorporat, fie ca un aparat de refrigerare de sine-stătător. Consultați instrucțiunile de instalare.

Mini frigiderul **nu** este adecvat pentru

- Depozitarea substanțelor corozive, caustice sau care conțin solvenți
- Depozitarea medicamentelor
- Congelarea profundă a produselor alimentare

Acest produs este potrivit numai pentru scopul și utilizarea prevăzute în conformitate cu aceste instrucțiuni.

Acest manual oferă informații necesare pentru instalarea și/sau utilizarea corectă a produsului. Instalarea defectuoasă și/sau utilizarea sau întreținerea necorespunzătoare vor avea ca rezultat performanțe nesatisfăcătoare și o posibilă defectare.





Producătorul nu își asumă nicio răspundere pentru orice vătămare sau deteriorare a produsului - rezultate din:

- Asamblarea sau conectarea incorectă, inclusiv supratensiunea
- Întreținerea sau utilizarea incorectă a pieselor de schimb, altele decât piesele de schimb originale furnizate de producător
- Modificări aduse produsului fără aprobarea explicită din partea producătorului
- Utilizarea în alte scopuri decât cele descrise în manual

Dometic își rezervă dreptul de a modifica aspectul și specificațiile produsului.

6 Utilizarea

Procedați așa cum este indicat:

- > Prezentare generală a modelelor disponibile: fig. **1**
 **fig. 1** **pagină 1**
- > Pornirea: fig. **2**
 **fig. 2** **pagină 2**
- > Setarea temperaturii: fig. **3**
 **fig. 3** **pagină 2**
- > Setarea modului silențios (standby) (numai pentru C60SBI, C60SFS): fig. **4**
 **fig. 4** **pagină 3**
- > Oprirea: fig. **5**
 **fig. 5** **pagină 3**

7 Curățarea și întreținerea



AVERTIZARE! Pericol de electrocutare

Deconectați întotdeauna mini frigiderul de la rețeaua electrică de alimentare, înainte de curățare și întreținere.



ATENȚIE! Pericol de defectare

- Nu folosiți agenți de curățare abrazivi sau obiecte dure în timpul curățării, întrucât acestea ar putea deteriora dispozitivul.
 - Nu utilizați niciodată unelte dure sau ascuțite pentru a îndepărta gheața sau pentru a elibera obiecte înghețate de pe dispozitiv.
 - Nu folosiți unelte mecanice sau alte mijloace pentru a accelera procesul de dezghețare.
 - Lampa poate fi înlocuită doar de producător, de un agent de service sau de o persoană calificată pentru a evita pericolele.
- > Curățați regulat mini frigiderul și imediat după ce se murdărește cu o cârpă umedă.
 - > Ștergeți mini frigiderul cu o cârpă uscată după curățare.
 - > Verificați periodic scurgerea condensului.
 Curățați scurgerea condensului atunci când este necesar. Dacă este blocat, condensul se acumulează pe partea inferioară a dispozitivului.
 - > **Pentru versiunile cu absorber:** Folosiți o perie sau o cârpă moale pentru a îndepărta anual praful din unitatea de absorbție.

8 Eliminarea



AVERTIZARE! Pericol de incendiu

- Agentul frigorific este foarte inflamabil. Nu deschideți și nu deteriorați circuitul de agent frigorific.
- Izolația dispozitivului conține un gaz izolator (consultați plăcuța cu date). Nu deteriorați izolația.



Reciclarea materialelor de ambalare: Depuneți materialul de ambalare pe cât posibil în containerele co-respuznătoare de reciclare.



Reciclarea produselor cu baterii care nu pot fi înlocuite, acumulatori sau surse de lumină:

- În cazul în care produsul conține baterii neînlocuibile, acumulatori sau surse de lumină, nu trebuie să le îndepărtați înainte de a le elimina.
- Dacă doriți să eliminați în final produsul, adresați-vă centrului local de reciclare sau distribuitorului pentru detalii despre cum să faceți acest lucru în conformitate cu reglementările privind eliminarea aplicabile.
- Produsul poate fi eliminat gratuit.

Български език

1 Важни бележки

Моля, прочетете внимателно тези инструкции и спазвайте всички указания, напътствия и предупреждения, включени в настоящото ръководство, за да сте сигурни, че монтирате, използвате и поддържате правилно този продукт. Тези инструкции ТРЯБВА да се съхраняват с продукта.

Като използвате продукта, Вие потвърждавате, че сте прочели внимателно всички указания, напътствия и предупреждения и че разбирате и приемате да спазвате сроковете и условията, съдържащи се в тях. Вие се съгласявате да използвате този продукт само по предназначение и в съответствие с указанията, инструкциите и предупрежденията, описани в ръководството на продукта, както и в съответствие с всички приложими закони и разпоредби. Ако не прочетете и не спазвате инструкциите и предупрежденията, това може да доведе до наранявания за вас или за други хора, щети по продукта или щети по други предмети в близост до него. Това ръководство на продукта, включително указанията, инструкциите и предупрежденията и другата документация, подлежи на промяна и обновяване. За актуална информация за продукта, моля, посетете documents.dometic.com.

2 Обяснение на символите



ОПАСНОСТ!

Показва опасна ситуация която, ако не бъде избегната, ще доведе до смърт или тежко нараняване.



ПРЕДУПРЕЖДЕНИЕ!

Показва опасна ситуация която, ако не бъде избегната, може да доведе до смърт или тежко нараняване.



ВНИМАНИЕ!

Показва опасна ситуация която, ако не бъде избегната, може да доведе до леко или средно нараняване.



ВНИМАНИЕ!

Показва ситуация която, ако не бъде избегната, ще доведе до щети по имуществото.



Указание Допълнителна информация за боравенето с продукта.

3 Инструкции за безопасност

Обща безопасност



ПРЕДУПРЕЖДЕНИЕ! Опасност от електрически удар

- Уверете се, че мини хладилникът е монтиран от квалифициран техник в съответствие с ръководството за монтаж на Dometic.
- Не пускайте мини хладилника, ако е видимо увреден.
- Ако кабелът на мини хладилника е увреден, той трябва да бъде сменен от производителя, сервизен техник или друго квалифицирано лице, за да не се застраши безопасността.
- Мини хладилникът може да бъде ремонтиран само от квалифициран персонал. Неправилни ремонти могат да доведат до сериозни опасности.

- Когато разполагате мини хладилника се уверете, че захранващия кабел не е притиснат или увреден.
- Не поставяйте разклонители или подвижни захранвания към задната част на уреда.
- Свързвайте уреда към електрически контакти, които осигуряват правилно свързване, особено когато уредът трябва да бъде заземен.



ПРЕДУПРЕЖДЕНИЕ! Опасност от пожар

- Хладилният агент във веригата на хладилния агент е силно запалим и в случай на изтичане горими газове могат да се натрупат, ако уредът е в малко помещение. В случай на увреждане на охлаждащата система:

Дръжте открит огън и потенциални източници на запалване далеч от мини хладилника.

Проветрете добре стаята.

Изключете мини хладилника.

- **За мини хладилници с хладилен агент R600a:**

Охлаждащата система съдържа малко количество екологичен, но запалим охлаждащ агент. Той не уврежда озоновия слой и не увеличава парниковия ефект. Но изтичащ охлаждащ агент може да се запали.

Не използвайте и не съхранявайте мини хладилника в затворени пространства с минимален или никакъв въздушен поток.

Дръжте монтажната ниша за мини хладилника без никакви електрически компоненти и източници на светлина, които по време на нормална или необичайна работа произвеждат искри или дъги (т.е. релета или кутии за предпазители).

- Пазете вентилационните отвори на корпуса на устройството и други компоненти свободни от препятствия.
- Не използвайте механични предмети или други средства, различни от препоръчаните от производителя, за да ускорите процеса на обезскрежаване.
- Не отваряйте или увреждайте охлаждащата система.
- Не използвайте електрически уреди в мини хладилника, освен ако са препоръчани от производителя за тази цел.



ПРЕДУПРЕЖДЕНИЕ! Опасност от експлозия

Не съхранявайте експлозивни вещества или спрейове в мини хладилника.



ПРЕДУПРЕЖДЕНИЕ! Опасност за здравето

- **За версиите с адсорбционно охлаждане:** Никога не отваряйте адсорбера. Той се намира под налягане и може да нарани някого при отваряне.
- Този уред може да се използва от деца на възраст 8 и повече години и лица с намалени физически, сензорни или умствени способности, или с липса на знания и опит, ако получават надзор или инструкции относно използването на устройството по безопасен начин и разбират свързаните с него опасности.
- Децата трябва да се наблюдават да не си играят с мини хладилника.
- Почистването и поддръжката на уреда от използващия не трябва да се извършва от деца, които не са под наблюдение.
- Деца от 3 до 8 години могат да поставят и изваждат продукти от мини хладилника.



ВНИМАНИЕ! Опасност от притискане

Не поставяйте пръстите си в пантата.

**ВНИМАНИЕ! Опасност за здравето**

Хранителните продукти трябва да се съхраняват в оригиналната си опаковка или в подходящи съдове.

**ВНИМАНИЕ! Опасност от повреда**

- Проверете дали напрежението, показано на табелката с данните е същото като това на захранването.
- Използвайте само доставения кабел за свързване на мини хладилника с променливотоковата електрическа мрежа.
- Никога не изваждайте щепсела от контакта чрез свързващия кабел.
- Недостатъчният въздушен поток води до по-кратък живот и намалена ефективност на охлаждане. Спазвайте минималните отстояния при монтиране на мини хладилника към мебелите (вижте ръководството за монтаж).
- Изолацията на охлаждащия уред съдържа запалим циклопентан и трябва да се изхвърля по специална процедура. След края на живота на охлаждащия уред го предайте на подходящо предприятие за рециклиране.
- Поддържайте тръбата за отичане на кондензата чиста по всяко време.
- Пренасяйте мини хладилника само в право положение.

Безопасност при работа на уреда**ОПАСНОСТ! Опасност от електрически удар**

Не пипайте открити кабели с голи ръце.

**ВНИМАНИЕ! Опасност от електрически удар**

Преди да пуснете мини хладилника се уверете, че захранващият кабел и контакта са сухи.

**ВНИМАНИЕ! Опасност за здравето**

- Уверете се, че поставяте предмети в мини хладилника, които могат да бъдат охладени при избраната температура.
- Хранителните продукти трябва да се съхраняват в оригиналните опаковки или в подходящи кутии.
- Отварянето на вратата за дълго време може да доведе до значително повишаване на температурата в отделенията на мини хладилника,
- Редовно почиствайте повърхностите, които могат да влязат в контакт с хранителни продукти и достъпните части от системата за източване.
- Съхранявайте сурово месо и риба в подходящи съдове в мини хладилника, така че да не са в контакт с други храни и да не могат да капят върху тях.
- Ако мини хладилникът ще бъде празен за дълго време:
 - Изключете мини хладилника.
 - Размразете мини хладилника.
 - Почистете и подсушете мини хладилника.
 - Оставете вратата отворена, за да не се образува мухъл в мини хладилника.

**ВНИМАНИЕ! Опасност от повреда**

- Не поставяйте мини хладилника в близост до открит огън или други източници на топлина (печки за отопление, пряка слънчева светлина, газови печки и други).
- Не покривайте отворите за вентилация.

- Никога не потапяйте мини хладилника във вода.
- Защитете мини хладилника и кабела срещу топлина и влага.
- Уверете се, че хранителните продукти не докосват стените на охлаждащата зона.

4 Свързани документи



Намерете подробното ръководство за работа онлайн на qr.dometic.com/beDMEc.

5 Използване по предназначение

Хладилният уред (наричан още мини хладилник) е предназначен за охлаждане и съхранение на напитки и храни в затворени съдове и на пресни храни.

Мини хладилникът е проектиран за използване в домакинството и в подобни приложения, като например:

- Кухни на персонала в магазини, офиси и други работни среди
- Селскостопански обекти
- Хотели, мотели и други места за настаняване
- Пансион тип “легло и закуска”
- Кетъринг и подобни нетърговски приложения

Мини хладилникът **не** е предназначен за монтиране в каравани или моторни домове.

Мини хладилникът е подходящ или като уред за вграждане, или като свободностоящ хладилен уред. Вижте инструкциите за инсталиране.

Мини хладилникът **не** е подходящ за

- Съхранение на корозионни, разяждащи или съдържащи разтворители вещества
- Съхранение на лекарства
- Дълбоко замразяване на хранителни продукти

Този продукт е подходящ само за предвидената цел и приложение съгласно настоящите инструкции.

Това ръководство предоставя информация, необходима за правилната инсталация и/или експлоатация на продукта. Лошо инсталиране и/или неправилна употреба и поддръжка ще доведат до незадоволителна работа и евентуално до повреди.





Производителят не носи отговорност за наранявания и повреди по продукта, причинени от:

- Неправилен монтаж и свързване, включително прекалено високо напрежение
- Неправилна поддръжка или използване на резервни части, различни от оригиналните, предоставяни от производителя
- Изменения на продукта без изрично разрешение от производителя
- Използване за цели, различни от описаните в това ръководство

Domestic си запазва правото да променя външния вид и спецификациите на продукта.

6 Работа

Действайте както следва:

- > Преглед на наличните модели: фиг. **1**
 **фиг. 1 на страница 1**
- > Включване: фиг. **2**
 **фиг. 2 на страница 2**
- > Настройка на температурата: фиг. **3**
 **фиг. 3 на страница 2**
- > Настройка на безшумен режим (в режим на готовност) (само при C60SBI, C60SFS): фиг. **4**
 **фиг. 4 на страница 3**
- > Изключване: фиг. **5**
 **фиг. 5 на страница 3**

7 Почистване и поддръжка



ПРЕДУПРЕЖДЕНИЕ! Опасност от електрически удар

Винаги изключвайте устройството от електрическата мрежа преди почистване или поддръжка.



ВНИМАНИЕ! Опасност от повреда

- Не използвайте абразивни почистващи препарати или твърди предмети по време на почистване, тъй като те могат да повредят устройството.
 - Никога не използвайте твърди или остри инструменти, за да отстраните леда или да освободите замръзнали продукти в устройството.
 - Не използвайте механични или други инструменти, за да ускорите процеса на размразяване.
 - Този източник на светлина може да се сменя само от производителя, сервизен техник или лице с подобна квалификация, за да се избегнат евентуални опасности.
- > Почиствайте устройството с влажна кърпа редовно или когато се замърси.
 - > След почистването избършете устройството със суха кърпа.
 - > Редовно проверявайте канала за кондензат.
 Почиствайте канала за кондензат когато е необходимо. Ако той е запушен, кондензатът се събира на дъното на устройството.
 - > **За версиите с адсорбер:** Веднъж в годината почиствайте праха от адсорбера с четка или мека кърпа.

8 Изхвърляне



ПРЕДУПРЕЖДЕНИЕ! Опасност от пожар

- Хладилният агент е лесно запалим. Не отваряйте или увреждайте охладителната система.
- Изолацията на уреда съдържа изолиращ газ (виж табелката с данни). Не увреждайте изолацията.



Рециклиране на опаковъчния материал: По възможност предайте опаковката за рециклиране.



Продукти за рециклиране с незаменяеми батерии, презареждаеми батерии или източници на светлина:

- Ако продуктът съдържа незаменяеми батерии, презареждаеми батерии или източници на светлина, не е необходимо да ги отстранявате, преди да изхвърлите продукта.
- Ако искате окончателно да изхвърлите продукта, попитайте местния център за рециклиране или специализиран дилър за подробности как това да се извърши в съответствие с валидните предписания.
- Продуктът може да бъде изхвърлен безплатно.

Eesti keel

1 Olulised märkused

Lugege see juhend tähelepanelikult läbi ja järgige kõiki selles esitatud juhiseid, suuniseid ja hoiatusi, et tagada alati toote õigesti paigaldamine, kasutamine ning hooldamine. See juhend PEAB jääma selle toote juurde.

Toote kasutamisega kinnitate, et olete kõik juhised, suunised ja hoiatused tähelepanelikult läbi lugenud ning mõistate ja nõustute järgima nendes sätestatud tingimusi. Nõustute kasutama seda toodet üksnes ettenähtud eesmärgil ja otstarbel ning kooskõlas kasutusjuhendis sätestatud juhiste, suuniste ja hoiatustega, samuti kooskõlas kõigi kohaldatavate õigusaktide ja eeskirjadega. Siin sätestatud juhiste ja hoiatuste lugemise ja järgimise eiramine võib põhjustada vigastusi teile ja kolmandatele isikutele, kahjustada teie toodet või läheduses asuvat muud vara. Toote kasutusjuhendit, sh juhiseid, suuniseid ja hoiatusi, ning seotud dokumente võidakse muuta ja uuendada. Värskema tooteteabe leiate veebisaidilt documents.dometic.com.

2 Sümbolite selgitus



OHT!

viitab ohtlikule olukorrale, mis eiramise korral lõpeb surma või raske vigastusega.



HOIATUS!

viitab ohtlikule olukorrale, mis eiramise korral võib lõppeda surma või raske vigastusega.



ETTEVAATUST!

viitab ohtlikule olukorrale, mis eiramise korral võib lõppeda kerge või keskmise vigastusega.



TÄHELEPANU!

Viitab ohtlikule olukorrale, mis eiramise korral võib lõppeda varalise kahjuga.



Märkus Lisateave toote käitamiseks.

3 Ohutusjuhised

Üldine ohutus



HOIATUS! Elektrilöögi oht

- Veenduge, et minikülmiku paigaldaks kvalifitseeritud tehnik, kes teeb seda tootja Dometic paigaldusjuhendi järgi.
- Ärge kasutage minikülmikut, kui see on nähtavalt kahjustada saanud.
- Kui minikülmiku toitekaabel on katki, tuleb õnnetuste ennetamiseks lasta see välja vahetada tootjal, teenindusesindusel või sarnase kvalifikatsiooniga isikul.
- Seda minikülmikut tohivad parandada ainult kvalifitseeritud isikud. Valed remonditööd võivad tekitada suurt kahju.
- Valige minikülmiku asukoht nii, et toitejuhe ei jääks esemete vahele kinni ja ei saaks kahjustada.

- Ärge jätke seadme taha mitut teisaldatavat toitepesa või teisaldatavat toiteallikat.
- Ühendage seade pesa, mis tagavad nõuetekohase ühenduse eelkõige juhul, kui seade vajab maandust.



HOIATUS! Tuleoht

- Külmaainekontuuris olev külmaaine on äärmiselt tuleohtlik ja lekke korral võivad tuleohtlikud gaasid koguneda, kui seade asub väikeses ruumis. Külmaainekontuuri mis tahes kahjustuse korral toimige järgmiselt.
Hoidke lahtine leek ja potentsiaalsed süüteallikad minikülmikust eemal.
Ventileerige ruumi põhjalikult.
Lülitage minikülmik välja.
- **Külmaainega R600a minikülmikute puhul toimige järgmiselt.**
Külmaainekontuur sisaldab väikest kogust keskkonnahoidlikku, kuid tuleohtlikku külmaainet. See ei kahjusta osoonikihti ega võimenda kasvuhooneefekti. Lekkiv külmaaine võib süttida.
Ärge kasutage ega hoidke minikülmikut kinnises ruumis, kus õhuvool puudub või on väga väike.
Hoidke minikülmiku paigaldamiseks kasutatavast süvendist eemal elektrikomponendid ja valgusallikad, mis tekitavad normaalse või ebanormaalse töö korral sädemeid või elektrikaari (nt releeid või kaitsmekarbid).
- Ärge asetage takistusi seadme korpuse või paigaldise õhuavade ette.
- Ärge kasutage sulatamise kiirendamiseks mis tahes mehaanilisi esemeid ega muid meetodeid peale tootja poolt soovitatute.
- Ärge avage ega kahjustage külmaaine torusid.
- Ärge kasutage minikülmiku sees elektriseadmeid, v.a need, mida tootja on selleks otstarbeks soovitunud.



HOIATUS! Plahvatusoht

Ärge hoiustage minikülmikus plahvatusohtlikke esemeid, nagu kütust sisaldavad aerosoolpihustid.



HOIATUS! Terviseoht

- **Absorptsioonjahutusega versioonide puhul toimige järgmiselt.** Kunagi ärge absorptsioonmoodulit avage. See on kõrge rõhu all ja võib avamise korral vigastusi tekitada.
- Seda seadet võivad kasutada alates 8-aastased lapsed ning piiratud füüsiliste, sensoorsete või vaimsete võimetega või vajalike kogemuste ja teadmisteta isikud järelevalve all või pärast seda, kui neid on õpetatud seadet ohutult kasutama ja nad mõistavad seadme kasutamisega kaasnevaid ohte.
- Lapsi tuleb valvata, et oleks kindel, et nad minikülmikuga ei mängiks.
- Lapsed ei tohi seadet ilma järelevalveta puhastada ega hooldada.
- 3–8-aastased lapsed võivad minikülmikusse asju panna ja sealt välja võtta.



ETTEVAATUST! Muljumisoht

Ärge pange sõrmi hinge sisse.



ETTEVAATUST! Terviseoht

Toiduaineid võib hoida ainult originaalpakendis või sobivates anumates.



TÄHELEPANU! Kahjustuste oht

- Kontrollige, kas andmeplaadile märgitud pingenäitajad kattuvad toiteallika andmetega.
- Minikülmiku ühendamiseks vahelduvvooluga avalikku elektrivõrku kasutage ainult kaasasolevat kaablit.
- Ärge tõmmake pistikut välja seda ühenduskaablist sikutades.
- Ebapiisav õhuvool põhjustab kasutusea lühenemist ja jahutusvõimsuse vähenemist. Kui paigaldate minikülmiku mööblisse, pidage kinni minimaalsetest kaugustest (vt paigaldusjuhendit).
- Jahutusseadme isolatsioon sisaldab tuleohtlikku tsüklopentaani ja selle kõrvaldamisel tuleb järgida erinõudeid. Viige jahutusseade pärast selle kasutusea lõppemist sobivasse kogumispunkti.
- Hoidke kondensaadi äravooluava alati puhtana.
- Kandke minikülmikut ainult püstiselt.

Seadme ohutu käitamine



OHT! Elektrilöögi oht

Ärge puudutage katmata kaableid paljaste kätega.



ETTEVAATUST! Elektrilöögi oht

Enne minikülmiku käivitamist veenduge, et toitejuhe ja pistik oleksid kuivad.



ETTEVAATUST! Terviseoht

- Veenduge, et paneksite minikülmikusse ainult selliseid asju, mida võib valitud temperatuurile jahutada.
- Toitu võib hoida ainult originaalpakendis või sobivates anumates.
- Kui uks jäetakse pikemaks ajaks lahti, võib temperatuur minikülmiku sektsioonides oluliselt tõusta.
- Toiduga kokku puutuvaid pindu ja ligipääsetavaid äravoolusüsteeme tuleb regulaarselt puhastada.
- Säilitage toorest liha ja kala minikülmikus selleks sobivates anumates, nii et need ei puutuks teiste toiduainetega kokku ega saaks neile tilkuda.
- Kui jätate minikülmiku pikemaks ajaks tühjalt seisma, toimige järgmiselt.
 - Lülitage minikülmik välja.
 - Sulatage minikülmik.
 - Puhastage ja kuivatage minikülmik.
 - Jätke uks lahti, et vältida hallituse teket minikülmikus.



TÄHELEPANU! Kahjustuste oht

- Ärge asetage minikülmikut lahtise leegi või muu soojusallika (radiaator, otsene päikesekiirgus, gaasi-ahi jne) lähedusse.
- Ärge katke ventilatsiooniavasid kinni.
- Ärge kastke minikülmikut vette.
- Kaitske minikülmikut ja kaablit kuumuse ja niiskuse eest.
- Veenduge, et toiduained ei puutuks vastu jahutuskambri seinu.

4 Seotud dokumendid



Üksikasjaliku kasutusjuhendi leiate veebiaadressilt qr.dometic.com/beDMEc.

5 Kasutusotstarve

Külmutusseade (nimetatakse ka minikülmikuks) on ette nähtud suletud anumaskookide ja toiduainete ning värskete toiduainete jahutamiseks ja hoiustamiseks.

Minikülmik on loodud kasutamiseks kodumajapidamises ja sarnastes kasutuskohtades, näiteks

- poodide, kontorite ja muude töökeskkondade personali köögid;
- talumajapidamised;
- hotellid, motellid ja muud majutusasutused;
- kodumajutusruumid;
- toitlustus ja muu sarnane kasutus, mis ei ole jaemüük.

Minikülmik **ei** sobi haagissuvilatesse ega matkabussidesse paigaldamiseks.

Minikülmik sobib kasutamiseks sisseehitatud seadmena või eraldiseisva külmikuna. Vaadake paigaldusjuhiseid.

Minikülmik **ei** ole ette nähtud

- korrodeerivate, söövitavate või lahustit sisaldavate ainete hoidmiseks.
- ravimite hoiustamiseks;
- Toiduainete sügavkülmutamiseks.

See toode sobib kasutamiseks üksnes ettenähtud otstarbel ja käesolevas kasutusjuhendis toodud valdkonnas.

Käesolev juhend sisaldab teavet, mis on vajalik toote korrektseks paigaldamiseks ja/või kasutamiseks. Halva paigalduse ja/või valesti kasutamise või hooldamise korral halvenevad tööomadused ja võib tekkida rike.

Tootja ei võta vastutust mis tahes kahju või tootekahjustuse eest, mis on tingitud mõnest järgmisest asjaolust:

- valesti kokkupanek või ühendamine, sh liigpinge;
- valesti hooldamine või tootja poolt ette nähtud originaalvaruosadest erinevate varuosade kasutamine;
- tootel ilma tootja selge loata tehtud muudatused;
- kasutamine otstarbel, mida ei ole kasutusjuhendis kirjeldatud.

Dometic jätab endale õiguse muuta toote välimust ja tehnilisi näitajaid.

6 Käitamine

Toimige, nagu näidatud:

- > Saadaolevate mudelite ülevaade: joon. **1**

 **joon. 1 leheküljel 1**

- > Sisselülitamine: joon. **2**

 **joon. 2 leheküljel 2**

- > Temperatuuri seadmine: joon. **3**

 **joon. 3 leheküljel 2**

- > Vaikse režiimi (ooteseisund) seadmine (ainult C60SBI, C60SFS): joon. **4**

 **joon. 4 leheküljel 3**

- > Väljalülitamine: joon. **5**

 **joon. 5 leheküljel 3**

7 Puhastamine ja hooldamine



HOIATUS! Elektrilöögi oht

Alati enne seadme puhastamist ja hooldamist lahutage see avalikust elektrivõrgust.



TÄHELEPANU! Kahjustuste oht

- Ärge kasutage puhastamiseks abrasiivseid puhastusvahendeid ega kõvasid esemeid, sest need võivad seadet kahjustada.
- Kunagi ärge kasutage kovu või teravaid tööriistu seadmelt jää eemaldamiseks või kinnikülmunud toidu vabastamiseks.
- Ärge kasutage sulatamise kiirendamiseks mehaanilisi tööriistu ega mis tahes muid tööriistu.
- Ohtlike olukordade vältimiseks võib valgusallikat vahetada ainult tootja, hooldustehnik või samalaadse kvalifikatsiooniga isik.

- > Puhastage seadet niiske lapiga regulaarselt ja kohe, kui see määrdub.
- > Pärast puhastamist pühkige seade lapiga kuivaks.
- > Kontrollige kondensaadi äravooluava regulaarselt.

Vajaduse korral puhastage kondensaadi äravooluava. Kui see on ummistunud, koguneb kondensaat seadme alla.

- > **Absorptsioonseadmega versioonid:** eemaldage absorptsioonseadmelt harja või pehme lapiga kord aastas tolm.

8 Kõrvaldamine



HOIATUS! Tuleoht

- Külmaaine on äärmiselt tuleohtlik. Ärge avage ega kahjustage külmaaine torusid.
- Seadme isolatsioon sisaldab isoleerivat gaasi (vt tüübisilti). Ärge kahjustage isolatsiooni.



Pakkematerjali ringlussevõtt. Kui võimalik, pange pakkematerjal vastavasse ringlussevõetava prügi kasti.



Integreeritud akude, tavaliste akude ja valgusallikatega toodete ringlussevõtt.

- Kui toode sisaldab integreeritud akusid, tavalisi akusid või valgusallikaid, siis neid ei pea enne jäätmeäitluse andmist eemaldama.
- Kui soovite toote utiliseerida, küsige oma kohalikust jäätmeäitlusettevõttest või -spetsialistilt üksikasjaliku, kuidas seda kehtivate jäätmeäitluseeskirjade järgi teha.
- Toote saab jäätmeäitluse anda tasuta.

Ελληνικά

1 Σημαντικές σημειώσεις

Παρακαλούμε να διαβάσετε προσεκτικά αυτές τις οδηγίες και να ακολουθήσετε όλες τις οδηγίες, τους κανονισμούς και τις προειδοποιήσεις που περιλαμβάνονται στο εγχειρίδιο αυτού του προϊόντος, έτσι ώστε να διασφαλίζεται πάντοτε η σωστή εγκατάσταση, χρήση και συντήρησή του προϊόντος. Αυτές οι οδηγίες ΠΡΕΠΕΙ πάντοτε να συνοδεύουν το προϊόν.

Με τη χρήση του προϊόντος επιβεβαιώνετε δια του παρόντος ότι έχετε διαβάσει προσεκτικά όλες τις οδηγίες, τους κανονισμούς και τις προειδοποιήσεις καθώς και ότι έχετε κατανοήσει και συμφωνείτε να τηρήσετε τους όρους και τις προϋποθέσεις που ορίζονται στο παρόν έγγραφο. Συμφωνείτε να χρησιμοποιείτε αυτό το προϊόν μόνο για τον προβλεπόμενο σκοπό και την προβλεπόμενη χρήση, πάντοτε σύμφωνα με τις οδηγίες, τους κανονισμούς και τις προειδοποιήσεις που ορίζονται στο παρόν εγχειρίδιο προϊόντος καθώς και σύμφωνα με όλους τους ισχύοντες νόμους και κανονισμούς. Σε περίπτωση μη ανάγνωσής και τήρησης των οδηγιών και των προειδοποιήσεων που ορίζονται στο παρόν έγγραφο, ενδέχεται να προκληθούν τραυματισμοί σε εσάς τον ίδιο και σε τρίτους, ζημιά στο προϊόν σας ή υλικές ζημιές σε άλλες ιδιοκτησίες στο άμεσο περιβάλλον. Αυτό το εγχειρίδιο προϊόντος, συμπεριλαμβανομένων των οδηγιών, των κανονισμών, των προειδοποιήσεων και των σχετικών εγγράφων, ενδέχεται να υποβληθεί σε τροποποιήσεις και ενημερώσεις. Για τις ενημερωμένες πληροφορίες προϊόντος, παρακαλώ επισκεφθείτε την ηλεκτρονική διεύθυνση documents.domestic.com.

2 Επεξήγηση των συμβόλων



ΚΙΝΔΥΝΟΣ!

Καταδεικνύει μια επικίνδυνη κατάσταση, η οποία εάν δεν αποτραπεί, θα προκληθεί θανατηφόρο ατύχημα ή σοβαρός τραυματισμός.



ΠΡΟΕΙΔΟΠΟΙΗΣΗ!

Καταδεικνύει μια επικίνδυνη κατάσταση, η οποία εάν δεν αποτραπεί, μπορεί να προκληθεί θανατηφόρο ατύχημα ή σοβαρός τραυματισμός.



ΠΡΟΦΥΛΑΞΗ!

Καταδεικνύει μια επικίνδυνη κατάσταση, η οποία εάν δεν αποτραπεί, μπορεί να προκληθεί μικρής ή μέτριας σοβαρότητας τραυματισμός.



ΠΡΟΣΟΧΗ!

Καταδεικνύει μια κατάσταση, η οποία εάν δεν αποτραπεί, μπορεί να προκληθούν υλικές ζημιές.



Υποδείξη Συμπληρωματικά στοιχεία για τον χειρισμό του προϊόντος.

3 Υποδείξεις ασφαλείας

Βασική ασφάλεια



ΠΡΟΕΙΔΟΠΟΙΗΣΗ! Κίνδυνος ηλεκτροπληξίας

- Βεβαιωθείτε ότι το μίνι ψυγείο έχει εγκατασταθεί από έναν εξειδικευμένο τεχνικό, σύμφωνα με το εγχειρίδιο τοποθέτησης της Domestic.
- Μη θέσετε σε λειτουργία το μίνι ψυγείο, εάν παρουσιάζει εμφανείς ζημιές.

- Εάν προκληθεί ζημιά στο καλώδιο τροφοδοσίας αυτού του μίνι ψυγείου, το καλώδιο πρέπει να αντικατασταθεί από τον κατασκευαστή, έναν τεχνικό του τμήματος εξυπηρέτησης πελατών ή έναν άλλο τεχνικό με παρόμοια εξειδίκευση, για να αποφευχθούν τυχόν κίνδυνοι ασφαλείας.
- Η επισκευή αυτού του μίνι ψυγείου επιτρέπεται να πραγματοποιείται μόνο από εξειδικευμένο τεχνικό προσωπικό. Σε περίπτωση μη ενδεδειγμένων επισκευών, ενδέχεται να προκληθούν σοβαροί κίνδυνοι.
- Κατά την τοποθέτηση του μίνι ψυγείου, βεβαιωθείτε ότι το καλώδιο τροφοδοσίας δεν μαγκώνεται ή υφίσταται ζημιά.
- Μην τοποθετείτε φορητά πολύπριζα ή φορητές μονάδες τροφοδοσίας στην πίσω πλευρά της συσκευής.
- Συνδέστε τη συσκευή σε πρίζες που διασφαλίζουν τη σωστή σύνδεση, ειδικά εάν η συσκευή πρέπει να είναι γειωμένη.



ΠΡΟΕΙΔΟΠΟΙΗΣΗ! Κίνδυνος πυρκαγιάς

- Το ψυκτικό μέσο στο κύκλωμα ψυκτικού μέσου είναι ιδιαίτερα εύφλεκτο και σε περίπτωση διαρροής, ενδέχεται να συσσωρευτούν εύφλεκτα αέρια, εάν η συσκευή βρίσκεται σε μικρό χώρο. Σε περίπτωση ζημιάς στο κύκλωμα ψυκτικού μέσου:
Διατηρήστε τις γυμνές φλόγες και πιθανές πηγές ανάφλεξης μακριά από το μίνι ψυγείο.
Αερίστε καλά τον χώρο.
Απενεργοποιήστε το μίνι ψυγείο.
- **Για μίνι ψυγεία με ψυκτικό μέσο R600a:**
Το κύκλωμα ψυκτικού μέσου περιέχει μια μικρή ποσότητα ενός φιλικού προς το περιβάλλον, αλλά εύφλεκτου ψυκτικού μέσου. Δεν προκαλεί ζημιά στο στρώμα του όζοντος και δεν αυξάνει το φαινόμενο του θερμοκηπίου. Σε περίπτωση διαρροής, το ψυκτικό μέσο ενδέχεται να αναφλεγεί.
Μη χρησιμοποιείτε ή αποθηκεύετε το μίνι ψυγείο σε περιορισμένους χώρους χωρίς καθόλου ή με ελάχιστη ροή αέρα.
Διατηρήστε την εσοχή τοποθέτησης για το μίνι ψυγείο ελεύθερη από τυχόν ηλεκτρικά εξαρτήματα και φωτεινές πηγές, που ενδέχεται κατά τη φυσιολογική ή τη μη φυσιολογική λειτουργία τους να παράξουν σπινθήρες ή ηλεκτρικά τόξα (π.χ. ρελέ ή ασφαλειοθήκες).
- Διατηρήστε τα ανοίγματα εξαερισμού στο περίβλημα της συσκευής ή στο σημείο εγκατάστασης ελεύθερα από τυχόν εμπόδια.
- Μη χρησιμοποιείτε μηχανικά αντικείμενα ή άλλα μέσα για να επιταχύνετε τη διαδικασία απόψυξης, τα οποία δεν συνιστώνται από τον κατασκευαστή.
- Μην ανοίγετε ή προκαλείτε ζημιά στο κύκλωμα ψυκτικού μέσου.
- Μη χρησιμοποιείτε ηλεκτρικές συσκευές στο εσωτερικό του μίνι ψυγείου, εκτός εάν συνιστώνται από τον κατασκευαστή για τον σκοπό αυτό.



ΠΡΟΕΙΔΟΠΟΙΗΣΗ! Κίνδυνος έκρηξης

Μην αποθηκεύετε στο μίνι ψυγείο εκρηκτικές ουσίες, όπως π.χ. φιάλες σπρέι με προωθητικά αέρια.



ΠΡΟΕΙΔΟΠΟΙΗΣΗ! Κίνδυνος για την υγεία

- **Για τις εκδόσεις με ψύξη απορρόφησης:** Μην ανοίγετε ποτέ την ψυκτική μονάδα. Βρίσκεται υπό υψηλή πίεση και μπορεί να προκαλέσει τραυματισμούς, εάν ανοιχθεί.

- Αυτή η συσκευή μπορεί να χρησιμοποιηθεί από παιδιά ηλικίας 8 ετών και επάνω καθώς και άτομα με μειωμένες φυσικές, αισθητηριακές ή πνευματικές ικανότητες ή με έλλειψη εμπειρίας και γνώσεων, εάν επιτηρούνται ή τους έχουν δοθεί οδηγίες σχετικά με τη χρήση της συσκευής με ασφαλή τρόπο και κατανοούν τους σχετικούς κινδύνους.
- Τα παιδιά πρέπει να επιτηρούνται, για να διασφαλίζεται ότι δεν παίζουν με το μίνι ψυγείο.
- Ο καθαρισμός και η συντήρηση χρήστη δεν επιτρέπεται να πραγματοποιούνται από παιδιά χωρίς επιτήρηση.
- Τα παιδιά ηλικίας 3 έως 8 ετών επιτρέπεται να γεμίζουν και να αδειάζουν το μίνι ψυγείο.



ΠΡΟΦΥΛΑΞΗ! Κίνδυνος σύνθλιψης

Μη βάζετε τα δάκτυλά σας μέσα στον μεντεσέ.



ΠΡΟΦΥΛΑΞΗ! Κίνδυνος για την υγεία

Τα τρόφιμα θα πρέπει να φυλάσσονται μόνο στην αρχική συσκευασία τους ή σε κατάλληλα δοχεία.



ΠΡΟΣΟΧΗ! Κίνδυνος πρόκλησης ζημιάς

- Συγκρίνετε την προδιαγραφή τάσης στην πινακίδα στοιχείων με την υπάρχουσα τροφοδοσία ηλεκτρικού ρεύματος.
- Για τη σύνδεση του μίνι ψυγείου σε πρίζα εναλλασσόμενου ρεύματος επιτρέπεται να χρησιμοποιείται μόνο το συμπεριλαμβανόμενο καλώδιο.
- Μην τραβάτε ποτέ το καλώδιο σύνδεσης, για να αποσυνδέσετε το φιν από την πρίζα.
- Η ανεπαρκής ροή αέρα έχει ως συνέπεια τη μείωση της διάρκειας ζωής και της απόδοσης ψύξης. Τηρήστε τις ελάχιστες αποστάσεις, όταν το μίνι ψυγείο εγκαθίσταται σε έπιπλο (ανατρέξτε στο εγχειρίδιο τοποθέτησης).
- Η μόνωση της συσκευής ψύξης περιέχει εύφλεκτο κυκλοπεντάνιο και απαιτεί ειδικές διαδικασίες απόρριψης. Παραδώστε τη συσκευή ψύξης στο τέλος του κύκλου ζωής της σε ένα κατάλληλο κέντρο ανακύκλωσης.
- Διατηρείτε τον σωλήνα αποστράγγισης συμπτυκνωμάτων πάντοτε καθαρό.
- Το μίνι ψυγείο επιτρέπεται να μεταφέρεται μόνο σε όρθια θέση.

Ασφαλής λειτουργία της συσκευής



ΚΙΝΔΥΝΟΣ! Κίνδυνος ηλεκτροπληξίας

Μην πιάνετε τυχόν εκτεθειμένα καλώδια με γυμνά χέρια.



ΠΡΟΦΥΛΑΞΗ! Κίνδυνος ηλεκτροπληξίας

Πριν από την θέση του μίνι ψυγείου σε λειτουργία, βεβαιωθείτε ότι το καλώδιο τροφοδοσίας και το φιν είναι στεγνά.



ΠΡΟΦΥΛΑΞΗ! Κίνδυνος για την υγεία

- Βεβαιωθείτε ότι στο μίνι ψυγείο τοποθετούνται μόνο προϊόντα, τα οποία επιτρέπεται να ψύχονται στην επιλεγμένη θερμοκρασία.
- Τα τρόφιμα θα πρέπει να διατηρούνται μόνο στην αρχική συσκευασία τους ή σε κατάλληλα δοχεία.

- Το παρατεταμένο άνοιγμα της πόρτας μπορεί να προκαλέσει σημαντική αύξηση της θερμοκρασίας στους χώρους του μίνι ψυγείου.
- Καθαρίζετε τακτικά τις επιφάνειες που μπορεί να έρθουν σε επαφή με τρόφιμα καθώς και τα προσβάσιμα συστήματα αποχέτευσης.
- Αποθηκεύστε το ωμό κρέας και τα ψάρια σε κατάλληλα δοχεία μέσα στο μίνι ψυγείο, έτσι ώστε να μην έρχονται σε επαφή με άλλα τρόφιμα και να μην μπορούν να στάξουν επάνω σε άλλα τρόφιμα.
- Εάν το μίνι ψυγείο παραμείνει άδειο για μεγάλα χρονικά διαστήματα:
Απενεργοποιήστε το μίνι ψυγείο.
Πραγματοποιήστε απόψυξη του μίνι ψυγείου.
Καθαρίστε και στεγνώστε το μίνι ψυγείο.
Αφήστε την πόρτα ανοιχτή, για να αποτρέψετε τον σχηματισμό μούχλας μέσα στο μίνι ψυγείο.



ΠΡΟΣΟΧΗ! Κίνδυνος πρόκλησης ζημιάς

- Μην τοποθετείτε το μίνι ψυγείο κοντά σε γυμνές φλόγες ή σε άλλες πηγές θερμότητας (θερμάστρες, άμεση ηλιακή ακτινοβολία, φούρνους αερίου κ.λπ.).
- Βεβαιωθείτε ότι δεν καλύπτονται τα ανοίγματα αερισμού.
- Μη βυθίζετε ποτέ το μίνι ψυγείο σε νερό.
- Προστατέψτε το μίνι ψυγείο και το καλώδιο από τη ζέστη και την υγρασία.
- Βεβαιωθείτε ότι τα τρόφιμα δεν έρχονται σε επαφή με τα τοιχώματα της περιοχής ψύξης.

4 Σχετικά έγγραφα



Το αναλυτικό εγχειρίδιο χρήσης μπορείτε να το βρείτε online στην ηλεκτρονική διεύθυνση qr.dometic.com/beDMEc.

5 Προβλεπόμενη χρήση

Η συσκευή ψύξης (αναφέρεται επίσης ως μίνι ψυγείο) προορίζεται για την ψύξη και την αποθήκευση ροφημάτων και τροφίμων σε κλειστά δοχεία καθώς και φρέσκων τροφίμων.

Το μίνι ψυγείο έχει σχεδιαστεί για οικιακή χρήση και παρόμοιες χρήσεις, όπως:

- Κουζίνες προσωπικού σε καταστήματα, γραφεία και άλλα περιβάλλοντα εργασίας
- Αγροκίες
- Ξενοδοχεία, μοτέλ και άλλα περιβάλλοντα οικιστικού τύπου
- Περιβάλλοντα τύπου πανσιόν
- Υπηρεσίες τροφοδοσίας για εκδηλώσεις και παρόμοιες χρήσεις μη λιανικής πώλησης

Το μίνι ψυγείο **δεν** έχει σχεδιαστεί για εγκατάσταση σε συρόμενα ή αυτοκινούμενα τροχόσπιτα.

Το μίνι ψυγείο είναι κατάλληλο για χρήση είτε ως εντοιχιζόμενη συσκευή είτε ως ελεύθερη συσκευή ψύξης. Ανατρέξτε στις οδηγίες εγκατάστασης.

Το μίνι ψυγείο **δεν** είναι κατάλληλο για

- Αποθήκευση διαβρωτικών και καυστικών ουσιών ή ουσιών που περιέχουν διαλύτες
- Αποθήκευση φαρμάκων
- Βαθιά κατάψυξη τροφίμων

Αυτό το προϊόν είναι κατάλληλο μόνο για τον προβλεπόμενο σκοπό και την προβλεπόμενη χρήση σύμφωνα με αυτές τις οδηγίες.

Αυτό το εγχειρίδιο παρέχει πληροφορίες που είναι απαραίτητες για τη σωστή εγκατάσταση και χρήση του προϊόντος. Τυχόν μη ενδεχόμενη εγκατάσταση, χρήση ή/και συντήρηση θα έχει ως συνέπεια την ανεπαρκή απόδοση και ενδεχομένως την πρόκληση βλάβης.





Ο κατασκευαστής δεν αποδέχεται καμία ευθύνη για τυχόν τραυματισμούς ή ζημιές στο προϊόν, που οφείλονται σε:

- Λανθασμένη συναρμολόγηση ή σύνδεση, συμπεριλ. της υπερβολικά υψηλής τάσης
- Λανθασμένη συντήρηση ή χρήση μη αυθεντικών ανταλλακτικών εξαρτημάτων, που δεν προέρχονται από τον κατασκευαστή
- Μετατροπές στο προϊόν χωρίς τη ρητή άδεια του κατασκευαστή
- Χρήση για σκοπούς διαφορετικούς από αυτούς που περιγράφονται σε αυτό το εγχειρίδιο

Η Dometic διατηρεί το δικαίωμα αλλαγής της εμφάνισης και των προδιαγραφών του προϊόντος.

6 Λειτουργία

Ακολουθήστε τις παρακάτω οδηγίες:

- > Επισκόπηση των διαθέσιμων μοντέλων: σχ. **1**
 σχ. **1** στη σελίδα 1
- > Ενεργοποίηση: σχ. **2**
 σχ. **2** στη σελίδα 2
- > Ρύθμιση θερμοκρασίας: σχ. **3**
 σχ. **3** στη σελίδα 2
- > Ρύθμιση της αθόρυβης λειτουργίας (αναμονή) (μόνο C60SBI, C60SFS): σχ. **4**
 σχ. **4** στη σελίδα 3
- > Απενεργοποίηση: σχ. **5**
 σχ. **5** στη σελίδα 3

7 Καθαρισμός και φροντίδα



ΠΡΟΕΙΔΟΠΟΙΗΣΗ! Κίνδυνος ηλεκτροπληξίας

Πριν από κάθε εργασία καθαρισμού και συντήρησης, απουσυνδέστε τη συσκευή από το ηλεκτρικό δίκτυο.



ΠΡΟΣΟΧΗ! Κίνδυνος πρόκλησης ζημιάς

- Για τον καθαρισμό, μη χρησιμοποιείτε τριβικά καθαριστικά μέσα ή σκληρά αντικείμενα, διότι μπορεί να προκαλέσουν ζημιές στη συσκευή.
- Μη χρησιμοποιείτε ποτέ σκληρά ή αιχμηρά εργαλεία για την αφαίρεση στρωμάτων πάγου ή την αποκόλληση παγωμένων αντικειμένων από τη συσκευή.
- Μη χρησιμοποιείτε μηχανικά ή άλλα βοηθητικά μέσα, για να επιταχύνετε τη διαδικασία απόψυξης.
- Η φωτεινή πηγή μπορεί να αντικατασταθεί μόνο από τον κατασκευαστή, έναν τεχνικό του τμήματος εξυπηρέτησης πελατών ή έναν άλλο τεχνικό με παρόμοια εξειδίκευση, για να αποφευχθούν τυχόν κίνδυνοι.

- > Καθαρίστε τη συσκευή τακτικά καθώς και σε περίπτωση ρύπανσης, με ένα υγρό πανί.
- > Μετά από τον καθαρισμό, σκουπίστε τη συσκευή με ένα στεγνό πανί.
- > Ελέγξτε ανά τακτικά διαστήματα τον σωλήνα αποστράγγισης συμπτκνωμάτων.
Καθαρίστε τον σωλήνα αποστράγγισης συμπτκνωμάτων, όταν απαιτείται. Εάν έχει βουλώσει, το νερό συμπτκνώσεως θα αρχίσει να συγκεντρώνεται στο κάτω μέρος της συσκευής.
- > Για τις εκδόσεις απορρόφησης: Χρησιμοποιήστε μια βούρτσα ή ένα μαλακό πανί, για να αφαιρέσετε τη σκόνη από την ψυκτική μονάδα απορρόφησης σε ετήσια βάση.

8 Απόρριψη



ΠΡΟΕΙΔΟΠΟΙΗΣΗ! Κίνδυνος πυρκαγιάς

- Το ψυκτικό μέσο είναι εξαιρετικά εύφλεκτο. Μην ανοίγετε ή προκαλείτε ζημιά στο κύκλωμα ψυκτικού μέσου.
- Η μόνωση της συσκευής περιέχει ένα μονωτικό αέριο (βλέπε ετικέτα τύπου). Μην προκαλείτε ζημιά στη μόνωση.



Ανακύκλωση των υλικών συσκευασίας: Εάν είναι εφικτό, απορρίψτε τα υλικά συσκευασίας στους αντίστοιχους κάδους ανακύκλωσης.



Ανακύκλωση προϊόντων με μη αντικαθιστώμενες μπαταρίες, επαναφορτιζόμενες μπαταρίες ή φωτεινές πηγές:

- Εάν το προϊόν περιέχει μη αντικαθιστώμενες μπαταρίες, επαναφορτιζόμενες μπαταρίες ή φωτεινές πηγές, δεν χρειάζεται να τις αφαιρέσετε πριν από την απόρριψή του.
- Εάν επιθυμείτε την τελική απόρριψη του προϊόντος, ζητήστε από το τοπικό κέντρο ανακύκλωσης ή έναν εξειδικευμένο αντιπρόσωπο λεπτομερείς πληροφορίες για τη σχετική διαδικασία σύμφωνα με τους ισχύοντες κανονισμούς διάθεσης απορριμμάτων.
- Το προϊόν μπορεί να απορριφθεί δωρεάν.

Lietuvių k.

1 Svarbios pastabos

Atidžiai perskaitykite šią instrukciją ir sekite visas instrukcijas, nurodymus ir perspėjimus, pateiktus šiame gaminio vadove, ir griežtai jų laikykitės, kad užtikrintumėte, jog šis gaminis visada bus įrengtas, naudojamas ir prižiūrimas tinkamai. Ši instrukcija PRIVALO likti šalia šio gaminio.

Naudodamiesi šiuo gaminiu patvirtinate, kad atidžiai perskaitėte visas instrukcijas, nurodymus ir perspėjimus ir suprantate dokumente išdėstytas sąlygas bei sutinkate jų laikytis. Šį gaminį sutinkate naudoti tik pagal numatytąją paskirtį ir taip, kaip nurodo šioje gaminio instrukcijoje pateiktos instrukcijos, nurodymai ir perspėjimai, taip pat laikydamiesi taikomų teisų ir teisės aktų. Nesusipažinus su šioje instrukcijoje pateiktomis instrukcijomis ir perspėjimais ir jų nesilaikius galite susižaloti patys ir sužaloti kitus asmenis, pažeisti gaminį arba pridaryti žalos kitai netoliese esančiai nuosavybei. Ši gaminio instrukcija, taip pat ir instrukcijos, nurodymai, perspėjimai ir kiti susiję dokumentai, gali būti keičiami ir atnaujinami. Norėdami gauti naujausios informacijos apie gaminį, apsilankykite adresu documents.dometic.com.

2 Simbolių paaiškinimas



PAVOJUS!

nurodo pavojingą situaciją, kurios neišvengus gresia mirtinas arba sunkus sužalojimas.



ĮSPĖJIMAS!

nurodo pavojingą situaciją, kurios neišvengus gali grėsti mirtinas arba sunkus sužalojimas.



PERSPĖJIMAS!

nurodo pavojingą situaciją, kurios neišvengus gali grėsti lengvas arba vidutinio sunkumo sužalojimas.



PRANEŠIMAS!

Nurodo situaciją, kurios neišvengus, gresia materialinė žala.



Pastaba Papildoma informacija apie gaminio eksploatavimą.

3 Saugos instrukcijos

Bendroji sauga



ĮSPĖJIMAS! Elektros srovės pavojus

- Pasirūpinkite, kad mini šaldytuvą montuotų kvalifikuotas technikas pagal „Dometic“ montavimo vadovą.
- Nesinaudokite mini šaldytuvu, jei matote, kad prietaisas pažeistas.
- Jei mini šaldytuvo maitinimo laidas pažeistas, jį turi pakeisti gamintojas, paslaugų agentas arba panašią kvalifikaciją turintis asmuo, siekiant išvengti pavojaus saugumui.
- Šį mini šaldytuvą gali remontuoti tik kvalifikuotas personalas. Netinkamai atliktas remontas gali kelti rimtą pavojų.
- Statydami mini šaldytuvą, įsitikinkite, kad maitinimo šaltinio laidas nėra prispaustas ar pažeistas.

- Atkreipkite dėmesį į kelis nešiojamuosius lizdus arba nešiojamuosius maitinimo šaltinius prietaiso gale.
- Prietaisą prijunkite prie tinkamos jungties lizdų, ypač tada, kai jį reikia įžeminti.



ĮSPĖJIMAS! Gaisro pavojus

- Aušalo grandinėje esantis aušalas yra labai degus, todėl įvykus nuotėkiui gali susikaupti degių dujų (jei prietaisas naudojamas mažoje patalpoje). Jei buvo pažeista aušalo grandinė:
 - Atvirą liepsną ir potencialius degimo šaltinius laikykite atokiai nuo mini šaldytuvo.
 - Gerai išvėdinkite patalpą.
 - Išjunkite mini šaldytuvą.
- **Taikoma mini šaldytuvams su R600a aušalu:**
 - Aušalo grandinėje yra nedidelis kiekis aplinkai nekenksmingo, bet degaus aušalo. Jis nepažeidžia ozono sluoksnio ir nedidina šiltnamio efekto. Išsiliejęs aušalas gali užsidegti.
 - Nenaudokite ir nelaikykite mini šaldytuvo uždaroje vietoje, kuriose nėra oro srauto arba jis labai mažas.
 - Mini šaldytuvo montavimo angoje neturi būti jokių elektrinių dalių ir šviesos šaltinių, kurie įprastai ar neįprastai veikdami kelia kibirkštis ar elektros lankus (t. y. relių ar saugiklių dėžučių).
- Pasi rūpinkite, kad prietaiso korpuse arba įrenginiuose esančios ventiliacijos angos nebūtų uždengtos.
- Atitirpinimo procesui pagreitinti nenaudokite mechaninių objektų ar kitų priemonių, nebent juos yra rekomendavęs gamintojas.
- Neatidarykite ir nepažeiskite šaltnešio kontūro.
- Nenaudokite elektros prietaisų mini šaldytuvo viduje, nebent tai rekomenduojama gamintojo.



ĮSPĖJIMAS! Sprogimo pavojus

Mini šaldytuve nelaikykite jokių sprogstamųjų medžiagų, pavyzdžiui, aerolinių propelenų.



ĮSPĖJIMAS! Pavojus sveikatai

- **Jei naudojate versiją su absorbciniu šaldymu:** Niekada neatidarykite absorberio bloko. Jis yra veikiamas didelio slėgio, todėl jį atidarius galima susižeisti.
- Šį prietaisą gali naudoti vaikai nuo 8 metų amžiaus ir fizinių, sensorinių arba psichikos sutrikimų turintys arba stokojantys patirties ir žinių asmenys, jeigu jie yra prižiūrimi arba instruktuojami dėl saugaus šio prietaiso naudojimo ir suvokia jo keliamus pavojus.
- Vaikai turi būti prižiūrimi, kad nežaistų su mini šaldytuvu.
- Vaikams šį prietaisą valyti ir atlikti jo techninę priežiūrą be priežiūros draudžiama.
- Vaikams nuo 3 iki 8 metų leidžiama iš mini šaldytuvo išimti ir jį įdėti produktus.



PERSPĖJIMAS! Privėrimo pavojus

Nekiškite pirštų tarp vyrių.



PERSPĖJIMAS! Pavojus sveikatai

Maisto produktus galima laikyti tik originalioje pakuotėje ar tinkamose talpyklose.



PRANEŠIMAS! Žalos pavojus

- Įsitikinkite, kad duomenų plokštelėje nurodyta įtampa sutampa su jūsų maitinimo šaltinio įtampa.
- Norėdami prijungti mini šaldytuvą prie kintamosios srovės tinklo, naudokite tik pridedamą kabelį.

- Niekada netraukite kištuko iš kištukinio lizdo už jungiamojo kabelio.
- Esant nepakankamam oro srautui, sutrumpėja naudojimo trukmė ir sumažėja šaldymo našumas. Tvirtindami mini šaldytuvą prie baldų, atsižvelkite į minimalius tarpus (žr. montavimo vadovą).
- Aušinimo prietaiso izoliaciją sudaro degus ciklopentanas, todėl reikalinga speciali utilizavimo procedūra. Pasibaigus aušinimo prietaiso naudojimui laikui, perduokite jį atitinkamam perdirbimo centrui.
- Kondensato išleidimo anga turi būti švari.
- Mini šaldytuvus gali būti nešamas tik stačias.

Saugus prietaiso naudojimas



PAVOJUS! Elektros srovės pavojus

Nelieskite laidų plikomis rankomis.



PERSPĖJIMAS! Elektros srovės pavojus

Prieš jungdami mini šaldytuvą, įsitikinkite, kad maitinimo šaltinio laidas ir kištukas yra sausi.



PERSPĖJIMAS! Pavojus sveikatai

- Įsitikinkite, kad į mini šaldytuvą dedate tik tokius produktus, kurie gali būti vėsunami nustatytoje temperatūroje.
- Maistą galima saugoti tik originalioje pakuotėje ar tinkamose talpyklose.
- Ilgai laikant dureles atidarytas, temperatūra mini šaldytuvo viduje gali smarkiai nukristi.
- Reguliariai valykite paviršius, kurie gali turėti sąlytį su maistu ir pasiekiamomis drenažo sistemomis.
- Žalią mėsą ir žuvį laikykite atitinkamose talpyklose mini šaldytuve taip, kad jie nesiliestų su kitais maisto produktais ir nelašėtų ant jų.
- Jeigu mini šaldytuvus ilgą laiką stovi tuščias:
 - Išjunkite mini šaldytuvą.
 - Atitirpinkite jį.
 - Išvalykite ir išdžiovinkite.
 - Palikite dureles praviras, kad mini šaldytuve nesusiformuotų pelėsis.



PRANEŠIMAS! Žalos pavojus

- Nestatykite mini šaldytuvo šalia atviros liepsnos ar kitų šilumos šaltinių (šildytuvų, tiesioginių saulės spindulių, dujinių orkaitių ir t. t.).
- Įsitikinkite, kad ventiliacinės angos nėra uždengtos.
- Niekada nenardinkite mini šaldytuvo į vandenį.
- Saugokite mini šaldytuvą ir laidą nuo karščio ir drėgmės.
- Užtikrinkite, kad maisto produktai nesiliestų prie šaldymo skyriaus sienelių.

4 Susiję dokumentai



Išsamų naudojimo vadovą rasite internete adresu qr.dometic.com/beDMEc.

5 Paskirtis

Šaldymo prietaisas (taip pat vadinamas mini šaldytuvu) skirtas naudoti uždaroje taroje laikomiems gėrimams ir maisto produktams bei šviežiams maisto produktams atšaldyti ir laikyti.

Mini šaldytuvus skirtas naudoti buitinėje ir panašioje aplinkoje, pavyzdžiui:

- parduotuvių, biurų ir kitų darbo vietų virtuvėse;
- ūkiuose;
- viešbučiuose, moteliuose ir kitose apgyvendinimo paslaugas teikiančiose vietose;
- viešbučiuose, teikiančiuose nakvynės ir pusryčių paslaugą;
- maitinimo ir panašios ne mažmeninės prekybos paskirties patalpose.

Mini šaldytuvus **neskirtas** montuoti priekabiniuose nameliuose ar nameliuose ant ratų.

Mini šaldytuvą galima naudoti kaip įmontuojamąjį aparatą arba kaip atskirą šaldymo aparatą. Žr. montavimo instrukcijas.

Mini šaldytuvus **netinka**

- saugoti išdinančias, kaustines ar tirpiklių turinčias medžiagas.
- vaistams laikyti;
- maisto produktus užšaldyti.

Šis gaminį galima naudoti tik pagal numatytą paskirtį ir vadovaujantis šiomis instrukcijomis.

Šiame vadove pateikiama informacija, reikalinga tinkamam gaminio įrengimui ir (arba) naudojimui. Dėl prasto įrengimo ir (arba) netinkamo naudojimo būdo ar techninės priežiūros gaminys gali netinkamai veikti ir sugesti.





Gamintojas neprisiims atsakomybės už patirtus sužeidimus ar žalą gaminiui, atsiradusią dėl šių priežasčių:

- Neteisingo surinkimo ar prijungimo, įskaitant perteklinę įtampą
- Netinkamos techninės priežiūros arba jeigu buvo naudotos neoriginalios, gamintojo nepateiktos atsarginės dalys
- Gaminio pakeitimai be aiškaus gamintojo leidimo
- Naudojimas kitais tikslais, nei nurodyta šiame vadove

„Dometic“ pasilieka teisę keisti gaminio išvaizdą ir specifikacijas.

6 Naudojimas

Atlikite veiksmus, kaip parodyta toliau.

- > Prieinamų modelių apžvalga: pav. **1**
 pav. **1** puslapyje 1
- > Įjungimas: pav. **2**
 pav. **2** puslapyje 2
- > Temperatūros nustatymas: pav. **3**
 pav. **3** puslapyje 2
- > Tyliojo režimo (budėjimo) nustatymas (tik C60SBI, C60SFS): pav. **4**
 pav. **4** puslapyje 3
- > Išjungimas: pav. **5**
 pav. **5** puslapyje 3

7 Valymas ir priežiūra



ĮSPĖJIMAS! Elektros srovės pavojus

Prieš valydami ir atlikdami techninės priežiūros darbus, visada atjunkite prietaisą nuo elektros tinklo.



PRANEŠIMAS! Žalos pavojus

- Valydami nenaudokite abrazyvinių valymo priemonių ar kietų objektų, nes jie gali pažeisti prietaisą.
 - Niekada nenaudokite kietų ar aštrių įrankių ledui pašalinti arba prisalusiems daiktams ištraukti.
 - Nenaudokite jokių mechaninių ar kitokių įrankių atitirpinimo procesui pagreitinti.
 - Siekiant išvengti pavojaus, apšvietimo šaltinį gali pakeisti tik gamintojas, klientus aptarnaujantis tarpininkas arba panašus kvalifikuotas asmuo.
- > Reguliariai drėgna šluoste valykite prietaisą, kai tik jis užsiteršia.
 - > Po valymo prietaisą nusausinkite šluoste.
 - > Reguliariai tikrinkite kondensato išleidimo angą.
 Jei reikia, išvalykite kondensato nutekėjimo vamzdį. Jei jis užsikimšęs, kondensatas kaupiasi ant prietaiso dugno.
 - > **Jei naudojama absorberio versija:** šepetėliu ar minkšta šluoste kasmet nuvalykite dulkes nuo absorberio bloko.

8 Utilizavimas



ĮSPĖJIMAS! Gaisro pavojus

- Šaltnešis yra labai degus. Neatidarykite ir nepažeiskite šaltnešio kontūro.
- Prietaiso izoliacijoje yra izoliuojančios dujos (žr. duomenų plokštelę). Nepažeiskite izoliacijos.



Pakavimo medžiagos perdirbimas. Jei įmanoma, pakavimo medžiagą sudėkite į atitinkamas perdirbimo šiukšliadėžes.



Gaminių, kurių sudėtyje yra nekeičiami akumulatoriai, įkraunami akumulatoriai ir šviesos šaltiniai, perdirbimas:

- Jei gaminio sudėtyje yra nekeičiamų akumuliatorių, įkraunamų akumuliatorių ar šviesos šaltinių, prieš utilizuojant jų išimti nereikia.
- Jei norite utilizuoti gaminį, kreipkitės į vietinį perdirbimo centrą arba specializuotą prekybos atstovą, kuris nurodys, kaip tai padaryti pagal galiojančias atliekų šalinimo taisykles.
- Produktą galima utilizuoti nemokamai.

Latviešu

1 Svarīgas piezīmes

Lūdzam rūpīgi izlasīt un ņemt vērā visus produkta rokasgrāmatā iekļautos norādījumus, vadlīnijas un brīdinājumus, lai nodrošinātu, ka jūs šo produktu vienmēr uzstādāt, lietojat un apkopjat atbilstoši. Šie norādījumi ir OBLIGĀTI jāsaģlabā kopā ar šo produktu.

Lietojot šo produktu, jūs apstiprināt, ka esat rūpīgi izlasījuši visus norādījumus, vadlīnijas un brīdinājumus, un jūs saprotat un piekristat ievērot šeit izklāstītos noteikumus un norādījumus. Jūs piekristat lietot šo produktu tikai tā paredzētajam mērķim un lietojumam saskaņā ar norādījumiem, vadlīnijām un brīdinājumiem, kas izklāstīti šī produkta rokasgrāmatā, kā arī ievērojot visus piemērojamos normatīvos aktus. Šeit izklāstīto norādījumu un brīdinājumu neizlasīšana un neievērošana var izraisīt traumas sev un citiem, vai radīt bojājumus pašam produktam vai apkārt esošam īpašumam. Informācija šajā produkta rokasgrāmatā, tajā skaitā norādījumi, vadlīnijas, brīdinājumi un saistītā dokumentācija, var tikt mainīta un papildināta. Lai iegūtu jaunāko informāciju par produktu, apmeklējiet vietni documents.domestic.com.

2 Simbolu skaidrojums



BĪSTAMI!

Apzīmē bīstamu situāciju, kas izraisīs nāvējošus vai nopietnus savainojumus, ja netiks novērsta.



BRĪDINĀJUMS!

Apzīmē bīstamu situāciju, kas var izraisīt nāvējošus vai nopietnus savainojumus, ja netiks novērsta.



ESIET PIESARDZĪGI!

Apzīmē bīstamu situāciju, kas var izraisīt vieglus vai vidēji smagus savainojumus, ja netiks novērsta.



ĻEMĪET VĒRĀ!

Apzīmē bīstamu situāciju, kas var izraisīt materiālu kaitējumu, ja netiks novērsta.



Piezīme Papildu informācija produkta lietošanai.

3 Drošības norādes

Vispārīga drošība



BRĪDINĀJUMS! Nāvējoša elektrošoka risks

- Nodrošiniet, lai mini ledusskapī uzstādītu kvalificēts tehniķis saskaņā ar Dometic uzstādīšanas rokasgrāmatu.
- Nelietojiet mini ledusskapī, ja tam ir redzami bojājumi.
- Ja mini ledusskapja elektrības vads ir bojāts, tā nomaiņu drīkst veikt ražotājs, servisa pārstāvis vai līdzvērtīgi kvalificēta persona, lai izvairītos no drošības apdraudējuma.
- Šī mini ledusskapja remontu drīkst veikt tikai kvalificēts speciālists. Nepareizi veikts remonts var radīt nopietnus apdraudējumus.
- Novietojiet mini ledusskapī tā, lai elektrības vads netiktu saspiests vai bojāts.

- Nenovietojiet aiz ierīces pagarinātājus ar vairākām kontaktligzdām vai pārnēsājamus barošanas avotus.
- Pievienojiet ierīci tikai tādām kontaktligzdām, kas nodrošina pareizu savienojumu (sevišķi svarīgi, ja ierīce ir jāsazemē).



BRĪDINĀJUMS! Ugunsdrošības apdraudējums

- Aukstumaģenta sistēmā esošais aukstumaģents ir ļoti viegli uzliesmojošs, tāpēc noplūdes gadījumā iespējama uzliesmojošu gāzu uzkrāšanās, ja ierīce atrodas mazā telpā. Ja ir bojāta aukstumaģenta sistēma:
 - nodrošiniet, ka mini ledusskapja tuvumā nav atklātas liesmas vai potenciālu aizdegšanās avotu; labi izvēdiniet telpu;
 - izslēdziet mini ledusskapi;
- **Mini ledusskapjiem ar R600a aukstumaģentu.**
 - Aukstumaģenta sistēma satur nelielu daudzumu vieai draudzīga, bet uzliesmojoša aukstumaģenta. Tas nebojā ozona slāni un nepaliekina siltumnīcas efektu. Noplūdes gadījumā aukstumaģents var aizdegties.
 - Neizmantojiet un neglabājiet mini ledusskapi slēgtās telpās ar minimālu gaisa plūsmu vai pilnībā bez gaisa plūsmas.
 - Mini ledusskapja uzstādīšanas nišā nedrīkst atrasties nekāds elektriskais aprīkojums un gaismas avoti, kas normālas vai anormālas darbības laikā var radīt dzirksteles vai lokizlādi (piemēram, releji vai drošinātāju bloki).
 - Nodrošiniet, lai ventilācijas atveres ierīces korpusā vai uzstādīšanas vietā nebūtu aizklātas.
 - Neizmantojiet mehāniskus priekšmetus vai citas metodes, lai paātrinātu atkausēšanas procesu, izņemot tādas, kuras ražotājs paredzējis šādam nolūkam.
 - Neatveriet un nebojājiet aukstumaģenta cirkulācijas sistēmu.
 - Nelietojiet mini ledusskapja iekšpusē elektroierīces, izņemot tādas, kuru ražotājs ir paredzējis lietošanu šādam nolūkam.



BRĪDINĀJUMS! Sprādzienbīstamība

Neuzglabājiet mini ledusskapī sprādzienbīstamas vielas, piemēram, aerosolu baloniņus ar propelentiem.



BRĪDINĀJUMS! Apdraudējums veselībai

- **Versijām ar absorbcijas dzesēšanu:** Nekādā gadījumā neatveriet absorbcijas ierīci. Tajā ir augsts spiediens, un, to atverot, var gūt savainojumus.
- Bērni, kas sasnieguši 8 gadu vecumu, un personas ar ierobežotām fiziskām, uztveres vai garīgām spējām vai bez pieredzes un zināšanām šo ierīci drīkst lietot tikai tad, ja šādas personas tiek uzraudzītas vai ir saņēmušas norādījumus par ierīces drošu lietošanu, un ir izpratušas iespējamus riskus.
- Bērni ir jāuzrauga, jo viņiem ir aizliegts spēlēties ar mini ledusskapi.
- Bērni drīkst veikt tīrīšanu un apkopi tikai pieaugušo uzraudzībā.
- Bērniem vecumā no 3 līdz 8 gadiem ir atļauts piepildīt un iztukšot mini ledusskapi.



ESIET PIESARDZĪGI! Saspiešanas risks

Sargājiet pirkstus no eņģēm.



ESIET PIESARDZĪGI! Apdraudējums veselībai

Pārtikas produktus drīkst uzglabāt tikai oriģinālajā iepakojumā vai piemērotos traukos.

**ŅEMĪET VĒRĀ! Bojājumu risks**

- Pārlicinieties, ka elektroenerģijas avota spriegums atbilst datu plāksnītē norādītajam.
- Izmantojiet tikai ierīces komplektā esošo vadu, lai pievienotu ierīci maiņstrāvas elektrotīklam.
- Nekādā gadījumā neatvienojiet kontaktdakšu no kontaktlīdždas, velkot to aiz vada.
- Nepietiekama gaisa plūsma saīsina kalpošanas laiku un samazina dzesēšanas jaudu. Iebūvējot mini ledusskapi mēbelēs, ievērojiet minimālos attālumus (skatiet uzstādīšanas rokasgrāmatu).
- Dzesēšanas ierīces izolācijas sastāvā ir uzliesmojoša viela ciklopentāns, kam ir nepieciešami īpaši utilizēšanas pasākumi. Dzesēšanas ierīces kalpošanas laika beigās nododiet to atbilstošā atkritumu pārstrādes punktā.
- Kondensāta drenāžas atverei vienmēr ir jābūt tīrai.
- Pārvietojiet mini ledusskapi tikai vertikālā stāvoklī.

Droša iekārtas lietošana**BĪSTAMI! Nāvējoša elektrošoka risks**

Nepieskarīties vaļējiem vadiem ar kailām rokām.

**ESIET PIESARDZĪGĪ! Nāvējoša elektrošoka risks**

Pirms mini ledusskapja ieslēgšanas pārlicinieties, ka elektrības vads un kontaktdakša ir sausa.

**ESIET PIESARDZĪGĪ! Aptraudējums veselībai**

- Ievietojiet mini ledusskapi tikai tādos produktos, kuriem ir pieļaujama atdzesēšana izvēlētajā temperatūrā.
- Pārtikas produktus drīkst uzglabāt tikai oriģinālajā iepakojumā vai piemērotos traukos.
- Ilgstoša durvju atvēršana var izraisīt būtisku temperatūras paaugstināšanos mini ledusskapja nodalījumos.
- Regulāri notīriet virsmas, kas var nonākt saskarē ar pārtiku, un izplūdes sistēmas, kurām var piekļūt.
- Jēlu gaļu un zivis mini ledusskapī turiet piemērotos traukos, lai tie nesaskartos ar citu pārtiku un nevarētu uzpīlēt uz tās.
- Ja mini ledusskapis ilgstoši tiek atstāts tukšs:
 - izslēdziet mini ledusskapi;
 - atkausējiet mini ledusskapi;
 - iztīriet un izžāvējiet mini ledusskapi;
 - atstājiet durvis atvērtas, lai mini ledusskapī neveidotos pelējums.

**ŅEMĪET VĒRĀ! Bojājumu risks**

- Nenovietojiet mini ledusskapi atklātās liesmas vai citu siltuma avotu (sildītāju, tiešu saules staru, gāzesplīšu u.c.) tuvumā.
- Nodrošiniet, lai ventilācijas atveres nebūtu aizklātas.
- Nekādā gadījumā neiegremdējiet mini ledusskapi ūdenī.
- Sargājiet mini ledusskapi un elektrības vadu no karstuma un mitruma.
- Nodrošiniet, lai pārtikas produkti nepieskartos dzesēšanas kameras sienām.

4 Saistītā dokumentācija



Detalizēta lietošanas rokasgrāmata ir pieejama tiešsaistē vietnē qr.dometic.com/beDMEc.

5 Paredzētais izmantošanas mērķis

Dzesēšanas ierīce (saukta arī par mini ledusskapi) ir paredzēta dzērienu un pārtikas produktu atdzesēšanai un uzglabāšanai noslēgtos traukos, un svaigiem pārtikas produktiem.

Mini ledusskapis ir paredzēts lietošanai mājāsaimniecībā un līdzīgam pielietojumam, piemēram:

- personāla virtuvēs veikalos, birojos un citās darba telpās;
- lauku mājās;
- viesnīcās, moteļos un citu veidu uzturēšanās vietās;
- pansijas veida uzturēšanās vietās;
- pārtikas produktu piegādei un līdzīgam pielietojumam, kas nav saistīts ar mazumtirdzniecību.

Mini ledusskapis **nav** paredzēts uzstādīšanai tūrisma furgonos vai dzīvojamajos treileros.

Mini ledusskapis ir piemērots lietošanai kā iebūvēta ierīce vai kā brīvstāvoša dzesēšanas ierīce. Skatiet uzstādīšanas norādījumus.

Mini ledusskapis **nav** piemērots:

- korozīvu, kodīgu vai šķīdinātājus saturošu vielu uzglabāšanai;
- medikamentu uzglabāšanai;
- pārtikas produktu sasaldēšanai.

Šis produkts ir piemērots tikai paredzētajam mērķim un lietojumam saskaņā ar šo instrukciju.

Šajā rokasgrāmātā ir sniegta informācija, kas nepieciešama pareizai produkta uzstādīšanai un/vai lietošanai. Nekvalitatīva uzstādīšana un/vai nepareiza lietošana vai apkope izraisīs neatbilstošu darbību un iespējamus bojājumus.





Ražotājs neuzņemas atbildību par savainojumiem vai produkta bojājumiem, kas radušies šādu iemeslu dēļ:

- nepareiza montāža vai pievienošana, tostarp pārmērīgs spriegums;
- nepareiza apkope vai tādu neoriģinālo rezerves daļu, kuras nav piegādājis ražotājs, lietošana;
- produkta modifikācijas, kuras ražotājs nav nepārprotami apstiprinājis;
- lietošana citiem mērķiem, kas nav aprakstīti šajā rokasgrāmātā.

Dometic patur tiesības mainīt produkta ārējo izskatu un specifiskāciju.

6 Eksploatācija

Rikojieties šādi:

- > Pieejamo modeļu pārskats. att. **1**
 att. **1** lpp. 1
- > Ieslēgšana: att. **2**
 att. **2** lpp. 2
- > Temperatūras iestatīšana: att. **3**
 att. **3** lpp. 2
- > Klusā režīma iestatīšana (gaidstāve) (tikai C60SBI, C60SFS modeļiem) att. **4**
 att. **4** lpp. 3
- > Izslēgšana: att. **5**
 att. **5** lpp. 3

7 Tīrīšana un apkope



BRĪDINĀJUMS! Nāvējoša elektrošoka risks

Pirms ierīces tīrīšanas un apkopes veikšanas obligāti atvienojiet to no elektrotīkla.



ŅEMIET VĒRĀ! Bojājumu risks

- Tīrīšanai neizmantojiet abrazīvus tīrīšanas līdzekļus vai cietus priekšmetus, jo tie var sabojāt ierīci.
- Ledus noņemšanai vai ierīcei piesalušu produktu atdalīšanai nedrīkst izmantot cietus vai asus priekšmetus.
- Nelietojiet mehāniskus instrumentus vai citus rīkus, lai paātrinātu atkausēšanu.
- Lai izvairītos no bīstamības, gaismas avotu nomainīt drīkst tikai ražotājs, servisa pārstāvis vai atbilstoši kvalificēta persona.

- > Tīriet ierīci ar mitru drānu regulāri un kolīdz tas kļūst netīrs.
- > Pēc tīrīšanas nosusiniet ierīci ar drānu.
- > Regulāri pārbaudiet kondensāta noplūdes atveri.

Iztīriet kondensāta noplūdes atveri, kad tas nepieciešams. Ja tā ir aizsprostota, kondensāts uzkrāsies ierīces apakšā.

- > **Absorbcijas versijām:** Reizi gadā notīriet putekļus no absorbcijas ierīces ar birsti vai mikstu drānu.

8 Atkritumu pārstrāde



BRĪDINĀJUMS! Ugunsdrošības apdraudējums

- Aukstumaģents ir ļoti viegli uzliesmojošs. Neatveriet un nebojājat aukstumaģenta cirkulācijas sistēmu.
- Ierīces izolācijas sastāvā ir izolācijas gāze (skatiet datu plāksnīti). Nebojājat izolāciju.



Iepakojuma materiālu pārstrāde Ja iespējams, iepakojuma materiālus izmetiet atbilstošos atkritumu šķirošanas konteineros.



Produktu pārstrāde, kuri satur iebūvētus akumulatorus, atkārtoti uzlādējamus akumulatorus vai gaismas avotus.

- Ja produktam ir iebūvēts akumulators, atkārtoti uzlādējams akumulators vai gaismas avots, to pirms utilizācijas nav nepieciešams demontēt.
- Ja vēlaties utilizēt nolietoto produktu, sazinieties ar vietējo atkritumu šķirošanas centru vai specializēto izplatītāju, lai noskaidrotu, kā to pareizi izdarīt saskaņā ar spēkā esošajiem atkritumu apsaimniekošanas noteikumiem.
- Produktu iespējams utilizēt bez maksas.

Українська

1 Важливі примітки

Уважно прочитайте ці інструкції та дотримуйтеся всіх інструкцій, рекомендацій і попереджень у посібнику до цього виробу, щоб гарантувати його належне встановлення, використання й регулярне обслуговування. Ці інструкції НЕОБХІДНО зберігати разом із виробом.

Використовуючи цей виріб, ви підтверджуєте, що уважно прочитали всі інструкції, рекомендації та попередження й розумієте та погоджуєтеся дотримуватися всіх викладених тут положень і умов. Ви погоджуєтеся використовувати цей виріб лише за призначенням і відповідно до інструкцій, рекомендацій і попереджень, викладених у цьому посібнику з виробу, а також згідно з усіма чинними законами та нормами. Непрочитання та недотримання цих інструкцій і попереджень, викладених у цьому документі, може призвести до травми для вас чи інших осіб, пошкодження виробу чи іншого майна поблизу. Цей посібник із виробу, зокрема інструкції, рекомендації та попередження й пов'язана документація, можуть змінюватися й оновлюватися. Щоб отримати найновішу інформацію про виріб, відвідайте сайт documents.dometic.com.

2 Пояснення символів



НЕБЕЗПЕКА!

Указує на небезпечні ситуації, наслідком яких стане смерть чи серйозна травма, якщо їх не уникнути.



ПОПЕРЕДЖЕННЯ!

Указує на небезпечні ситуації, які можуть призвести до смерті чи серйозної травми, якщо їх не уникнути.



ОБЕРЕЖНО!

Указує на небезпечні ситуації, які можуть призвести до незначної чи помірної травми, якщо їх не уникнути.



ЗАУВАЖЕННЯ!

Указує на ситуації, які можуть призвести до пошкодження майна, якщо їх не уникнути.



ПРИМІТКА Додаткова інформація щодо експлуатації продукту.

3 Інструкція з техніки безпеки

Загальна безпека



ПОПЕРЕДЖЕННЯ! Небезпека ураження електричним струмом

- Мініхолодильник має встановлювати кваліфікований спеціаліст відповідно до посібника з устаткування Dometic.
- Не використовуйте мініхолодильник, якщо він має візуальні ознаки пошкодження.
- Якщо кабель живлення цього мініхолодильника пошкоджено, його має замінити виробник, спеціаліст з обслуговування чи аналогічна кваліфікована особа, щоб запобігти загрозам безпеці.
- Займатися ремонтом мініхолодильника може лише кваліфікований персонал. Ненапечний ремонт може спричинити серйозну небезпеку.

- Під час установа мініхолодильника стежте за тим, щоб не затиснути й не пошкодити кабель живлення.
- Не встановлюйте за пристроєм подовжувальні багатомісні розетки чи портативні акумулятори живлення.
- Під'єднайте пристрій до розеток, які забезпечують належне підключення, особливо якщо пристрій вимагає заземлення.



ПОПЕРЕДЖЕННЯ! Небезпека пожежі

- Холодоагент у контурі циркуляції холодоагенту легкозаймистий, і в разі витoku займисті газу можуть накопичуватися, якщо прилад розташований в невеликому приміщенні. У разі пошкодження контуру циркуляції холодоагенту виконайте такі дії:

Слідкуйте, щоб біля мініхолодильника не було відкритого полум'я і потенційних джерел займання.

Добре провітруйте приміщення.

Вимкніть мініхолодильник.

- **Для мініхолодильників із холодоагентом R600a.**

Холодильний контур містить невелику кількість екологічно чистого, але легкозаймистого холодоагенту. Він не пошкоджує озоновий шар і не збільшує парниковий ефект. Витікання холодоагенту може призвести до займання.

Не використовуйте й не зберігайте мініхолодильник у закритих приміщеннях із відсутньою чи мінімальною вентиляцією.

У ніші для встановлення мініхолодильника не має бути жодних електричних компонентів і джерел світла, які під час своєї нормальної роботи чи в разі її порушення утворюють іскри чи електричні дуги (наприклад, реле або блоки запобіжників).

- Слідкуйте, щоб у вентиляційних отворах на корпусі пристрою і в установці не було перешкод.
- Не використовуйте жодних механічних предметів або інших засобів для прискорення процесу розморожування, крім рекомендованих виробником.
- Не відкривайте й не пошкоджуйте контур циркуляції холодоагенту.
- Не використовуйте електричні прилади всередині мініхолодильника, якщо виробник не рекомендує цього для певних цілей.



ПОПЕРЕДЖЕННЯ! Небезпека вибуху

Не зберігайте в мініхолодильнику вибухові речовини, як-от аерозольні балончики з паливною сумішшю.



ПОПЕРЕДЖЕННЯ! Небезпека для здоров'я

- **Для версій з абсорбційним охолодженням:** Ніколи не відкривайте блок поглинача. Він перебуває під високим тиском і може спричинити травму, якщо відкрити його.
- Цей пристрій можна використовувати дітям віком від 8 років й особам зі знизеними фізичними, сенсорними чи психічними можливостями або відсутністю досвіду та знань під наглядом або після отримання інструкцій щодо безпечного використання пристрою і можливих ризиків.
- Необхідно слідкувати, щоб діти не гралися з мініхолодильником.
- Дітям не можна виконувати очищення та обслуговувати пристрою без нагляду.
- Дітям віком від 3 до 8 років можна виймати продукти з мініхолодильника й наповнювати мініхолодильник продуктами.



ОБЕРЕЖНО! Ризик защемлення

Не вставляйте пальці між петлями.



ОБЕРЕЖНО! Небезпека для здоров'я

Їжу можна зберігати лише в оригінальному пакуванні чи придатних контейнерах.



ЗАУВАЖЕННЯ! Небезпека завдання шкоди

- Перевірте, чи характеристики напруги на табличці основних даних збігаються з характеристиками джерела живлення.
- Для підключення мініхолодильника до джерела змінного струму можна використовувати лише кабель, що входить у комплект поставки.
- Ніколи не витягайте вилку з розетки за з'єднувальний кабель.
- Недостатня вентиляція призводить до скорочення періоду зберігання продуктів і гіршого охолодження. Установлюючи мініхолодильник на меблях, дотримуйтеся вимог щодо мінімальної відстані (див. посібник зі встановлення).
- Ізоляційні матеріали охолоджувального пристрою містять легкозаймистий циклопентан, тому їх необхідно утилізувати відповідно до спеціальних процедур. Після звершення життєвого циклу охолоджувального пристрою доставте його у відповідний центр переробки.
- Завжди підтримуйте чистоту відводу конденсату.
- Переносьте мініхолодильник лише у вертикальному положенні.

Безпечна експлуатація пристрою



НЕБЕЗПЕКА! Небезпека ураження електричним струмом

Не торкайтеся оголених кабелів руками.



ОБЕРЕЖНО! Небезпека ураження електричним струмом

Перш ніж вмикати мініхолодильник, переконайтеся, що джерело живлення та вилка сухі.



ОБЕРЕЖНО! Небезпека для здоров'я

- Кладіть у мініхолодильник лише продукти, які можна охолоджувати за вибраної температури.
- Їжу можна зберігати лише в оригінальному пакуванні чи придатних контейнерах.
- Якщо відкривати дверцята на довгий час, це може призвести до суттєвого підвищення температури у відділеннях мініхолодильника.
- Регулярно очищайте поверхні, які контактують із їжею, і доступні системи дренажу.
- Зберігайте сире м'ясо та рибу у відповідних контейнерах мініхолодильника, щоб вони не контактували з іншими продуктами харчування та не забруднювали їх.
- Якщо потрібно залишити мініхолодильник порожнім на тривалий період, виконайте наведені нижче дії.
 - Вимкніть мініхолодильник.
 - Розморозьте мініхолодильник.
 - Очистьте й висушіть мініхолодильник.
 - Залиште дверцята відчиненими, щоб уникнути появи плісняви в мініхолодильнику.



ЗАУВАЖЕННЯ! Небезпека завдання шкоди

- Не розміщуйте мініхолодильник біля відкритого полум'я чи інших джерел тепла (обігрівачів, прямих сонячних променів, газових плит тощо).
- Переконайтеся, що вентиляційні отвори не закриті.

- У жодному разі не занурюйте мініхолодильник у воду.
- Захищайте мініхолодильник і кабель від тепла та вологи.
- Переконайтеся, що їжа не торкається стін області охолодження.

4 Пов'язана документація



Докладний посібник з експлуатації доступний в Інтернеті на сторінці qr.dometic.com/beDMEc.

5 Призначення

Охолоджувальний прилад (або мініхолодильник) призначено виключно для охолодження та зберігання напоїв і їжі в закритих контейнерах, а також для свіжих продуктів харчування.

Мініхолодильник призначено для використання в побуті та подібних сферах, як-от:

- кухні для персоналу в магазинах, офісах та інших робочих середовищах;
- фермерські будинки;
- готелі, мотелі та інші приміщення житлового типу;
- міні-готелі типу «ліжко та сніданок»;
- заклади харчування виїзного обслуговування та подібні заклади, які не належать до сфери роздрібної торгівлі.

Мініхолодильник **не** призначено для встановлення у фургонах чи трейлерах.

Мініхолодильник підходить для використання як вбудований прилад чи окремий охолоджувальний прилад. Перегляньте інструкції з встановлення.

Мініхолодильник **не** підходить для такого застосування:

- зберігання корозійних, їдких речовин або речовин, що містять розчинники;
- зберігання лікарських засобів;
- глибоке заморожування продуктів харчування.

Цей виріб можна використовувати лише за цільовим призначенням відповідно до інструкцій.

У цьому посібнику наведено інформацію, яка допоможе правильно встановити та/або експлуатувати виріб. Неправильне встановлення та/або неналежна експлуатація чи обслуговування призведуть до неналежної роботи й можливої несправності.

Виробник не бере на себе відповідальності за будь-яку травму чи псування продуктів, що сталося через:





- неправильне збирання чи підключення, зокрема надмірну напругу;
- неправильне обслуговування чи використання неоригінальних запасних частин (не наданих оригінальним виробником);
- внесення змін у виріб без явного схвалення від виробника;

- використання з метою, відмінною від описаної в цьому посібнику.

Dometic залишає за собою право змінювати зовнішній вигляд виробу та його технічні характеристики.

6 Експлуатація

Дотримуйтеся вказівок на малюнках:

- > Огляд доступних моделей: Рис. **1**
 **Рис. 1 на стор. 1**
- > Увімкнення: Рис. **2**
 **Рис. 2 на стор. 2**
- > Налаштування температури: Рис. **3**
 **Рис. 3 на стор. 2**
- > Увімкнення безшумного режиму (режиму очікування) (лише для моделей C60SBI, C60SFS): Рис. **4**
 **Рис. 4 на стор. 3**
- > Вимкнення: Рис. **5**
 **Рис. 5 на стор. 3**

7 Очищення й догляд



ПОПЕРЕДЖЕННЯ! Небезпека ураження електричним струмом

Завжди від'єднуйте мініхолодильник від електромережі, перш ніж мити та обслуговувати його.



ЗАУВАЖЕННЯ! Небезпека завдання шкоди

- Не використовуйте абразивні мийні засоби чи тверді об'єкти під час миття, оскільки вони можуть пошкодити пристрій.
 - Ніколи не використовуйте жорсткі чи гострі інструменти для видалення льоду чи вивільнення предметів, що замерзли до пристрою.
 - Не використовуйте механічні чи інші інструменти для пришвидшення процесу розморожування.
 - Щоб уникнути ризику, джерело світла має замінювати лише виробник, представник служби обслуговування чи інша кваліфікована особа.
- > Очищайте пристрій регулярно та шойно він забрудниться, використовуючи для цього вологу тканину.
 - > Після очищення витріть пристрій сухою тканиною.
 - > Регулярно перевіряйте відвід конденсату.
 Коли потрібно, очищайте відвід конденсату. Якщо він засмічений, у нижній частині пристрою збиратиметься конденсат.
 - > **Для версій поглинача:** щороку видаляйте пил із блока поглинача за допомогою щітки чи м'якої тканини.

8 Утилізація



ПОПЕРЕДЖЕННЯ! Небезпека пожежі

- Холодоагент дуже легкозаймистий. Не відкривайте й не пошкоджуйте контур циркуляції холодоагенту.
- Ізоляційні матеріали виробу містять ізоляційний газ (див. Табличку основних даних). Не пошкоджуйте ізоляційних матеріалів.



Переробка пакувальних матеріалів. За можливості викидайте пакувальні матеріали у відповідні сміттєві баки за типом переробки.



Переробка виробів, що містять акумулятори, які не можна замінити, акумулятори з можливістю заряджання чи джерела світла.

- Якщо виріб містить акумулятори, які не можна замінити, акумулятори з можливістю заряджання чи джерела світла, їх не потрібно витягати перед утилізацією.
- Якщо ви хочете остаточно утилізувати виріб, дізнайтеся в місцевому центрі з вторинного перероблення сміття або в спеціалізованого дилера докладніше про те, як це зробити відповідно до чинних норм утилізації.
- Виріб можна утилізувати безкоштовно.

ქართული

1 მნიშვნელოვანი შენიშვნები

გთხოვთ, ყურადღებით წაკითხოთ ეს ინსტრუქცია და პროდუქტის სწორი მონტაჟის, გამოყენების და მოვლის უზრუნველსაყოფად დაიცვათ ყველა მითითება, რეკომენდაცია და გაფრთხილება, რომელიც მოცემულია წინამდებარე პროდუქტის სახელმძღვანელოში. ეს ინსტრუქცია უნდა შეინახოთ პროდუქტთან ერთად.

პროდუქტის გამოყენებით თქვენ ადასტურებთ, რომ ყურადღებით წაკითხეთ ყველა მითითება, რეკომენდაცია და გაფრთხილება, გაიაზრეთ ისინი და თანახმა ხართ დაიცვათ ამ დოკუმენტში მოცემული წესები და პირობები. თქვენ თანახმა ხართ გამოიყენოთ ეს პროდუქტი მხოლოდ დანიშნულებისამებრ და ამ პროდუქტის სახელმძღვანელოში წარმოდგენილი ინსტრუქციების, რეკომენდაციებისა და გაფრთხილებების შესაბამისად, ასევე მოქმედი კანონებისა და რეგულაციების დაცვით. წინამდებარე დოკუმენტში მოცემული ინსტრუქციების და გაფრთხილებების ნაკითხავობამ და დაუცველობამ შეიძლება გამოიწვიოს თქვენი და სხვა პირების, თქვენი პროდუქტის ან სხვა ახლოს განლაგებული სხვა ქონების დაზიანება. მოცემული პროდუქტის სახელმძღვანელო, მათ შორის ინსტრუქციები, რეკომენდაციები და გაფრთხილებები და პროდუქტთან დაკავშირებული დოკუმენტაცია შეიძლება შეიცვალოს და განახლდეს. უახლესი ინფორმაციისთვის პროდუქტის შესახებ ენვიტ გვერდს documents.domestic.com.

2 სიმბოლოების ახსნა



საფრთხე!

აღნიშნავს საშიშ სიტუაციას, რომელიც თავიდან აურიდებლობის შემთხვევაში გამოიწვევს სიკვდილს ან სერიოზულ ფიზიკურ დაზიანებას.



გაფრთხილება!

აღნიშნავს საშიშ სიტუაციას, რომელმაც თავიდან აურიდებლობის შემთხვევაში შეიძლება გამოიწვიოს სიკვდილი ან სერიოზული ფიზიკური დაზიანება.



ფრთხილად!

აღნიშნავს საშიშ სიტუაციას, რომელმაც თავიდან აურიდებლობის შემთხვევაში შეიძლება გამოიწვიოს მსუბუქი ან საშუალო ხარისხის ფიზიკური დაზიანება.



NOTICE

აღნიშნავს სიტუაციას, რომელმაც თავიდან აურიდებლობის შემთხვევაში შეიძლება გამოიწვიოს ქონების დაზიანება.



შენიშვნა დამატებითი ინფორმაცია პროდუქტის ექსპლუატაციისთვის.

3 უსაფრთხოების ინსტრუქციები

ზოგადი უსაფრთხოება



გაფრთხილება! ელექტრული დენით დაზიანების საფრთხე

- დარწმუნდით, რომ მინი-მაცივარი დამონტაჟებულია კვალიფიციური ტექნიკოსის მიერ Domestic-ის დამონტაჟების სახელმძღვანელოს შესაბამისად.
- არ გამოიყენოთ მინი-მაცივარი, თუ ის შესამჩნევად დაზიანებულია.

- შეიცვალოს მწარმოებლის, მომსახურების აგენტის ან მსგავსი კვალიფიკაციის მქონე პირის მიერ, რათა თავიდან აიცილოთ უსაფრთხოების პრობლემები.
- ამ მინი-მაცივრის შეკეთება შესაძლებელია მხოლოდ კვალიფიციური პერსონალის მიერ. არაადეკვატურმა შეკეთებამ შეიძლება გამოიწვიოს სერიოზული საფრთხე.
- მინი-მაცივრის მოთავსებისას, დარწმუნდით, რომ დენის წყაროს კაბელი არ არის სადმე მოყოლილი ან დაზიანებული.
- ნუ განალაგებთ რამდენიმე პორტატიულ საშტეფსელო როზეტს ან პორტატიულ ელექტროკვების წყაროს მოწყობილობის უკან.
- შეაერთეთ მოწყობილობა როზეტებში, რომლებიც უზრუნველყოფენ სათანადო კავშირს, განსაკუთრებით მაშინ, როდესაც მოწყობილობას დამინება სჭირდება.



მაფრთხილება! ხანძრის საფრთხე

- მაგრილებელი აგენტის წრედში არსებული მაგრილებელი აგენტი ადვილად აალებადია და გაუონვის შემთხვევაში შეიძლება წარმოიქმნას აალებადი გაზები, თუ მოწყობილობა მოთავსებულია მცირე ზომის ოთახში. მაცივებელი ნივთიერების კონტურის დაზიანების შემთხვევაში:

მინი-მაცივარს მოარიდეთ ღია ცეცხლი და აალების პოტენციური წყაროები. კარგად გაანიავეთ ოთახი. გამორთეთ მინი-მაცივარი.

- **მინი მაცივრებისთვის R600a გაციების მოწყობილობით:**

მაგრილებელი აგენტის წრედი შეიცავს ეკოლოგიურად სუფთა, მაგრამ ადვილად აალებადი მაგრილებელი აგენტის მცირე რაოდენობას. იგი არ აზიანებს ოზონის ფენას და არ ზრდის სათბურის ეფექტს. მაგრილებელი აგენტის ნებისმიერი გაჟონვა შეიძლება ააღდეს.

არ გამოიყენოთ და არ შეინახოთ მინი-მაცივარი დახურულ სივრცეში, სადაც საერთოდ არ არის ჰაერი ან არის მინიმალური ნაკადი.

მინი მაცივრის სამონტაჟო ჩაღრმავება იქონიეთ ელექტრო კომპონენტებისგან და სინათლის წყაროებისგან მოშორებით, რომლებიც ნორმალური ან არანორმალური მუშაობის დროს წარმოქმნის ნაპერწკლებს ან რკალებს (მაგ., გადამცემი სადგურები ან ელექტრო ფარები).

- იქონიეთ მოწყობილობის კორპუსზე ან დანადგარებზე არსებული სავენტილაციო ღიობები დაბრკოლებისგან თავისუფალი.
- ნუ გამოიყენებთ მექანიკურ მოწყობილობებს ან სხვა საშუალებებს გაღობის პროცესის დასაჩქარებლად, მწარმოებლის მიერ რეკომენდებული მოწყობილობების გარდა.
- ნუ გახსნით და ნუ დააზიანებთ მაგრილებელი აგენტის კონტურს.
- არ გამოიყენოთ ელექტრო მოწყობილობები მინი-მაცივრის შიგნით, თუ ისინი არ არის რეკომენდებული მწარმოებლის მიერ ამ მიზნით.



მაფრთხილება! აფეთქების საფრთხე

მინი-მაცივარში არ შეინახოთ ფეთქებადი ნივთიერებები, როგორცაა აეროზოლის ქილა.



მაფრთხილება! ჯანმრთელობის დაზიანების საფრთხე

- **აბსორბციული გაცივების ფუნქციის მქონე ვერსიებისთვის:** არასოდეს გახსნათ აბსორბერის ბლოკი. ის შალალი ნნვევის ქვეშა და გახსნის შემთხვევაში შეიძლება გამოიწვიოს ფიზიკური დაზიანება.

- ამ მოწყობილობის გამოყენება შეუძლიათ 8 წლის და მეტი ასაკის ბავშვებს, ასევე შეზღუდული ფიზიკური, სენსორული ან მენტალური შესაძლებლობების, ან არასაკმარისი გამოცდილების თუ ცოდნის მქონე პირებს, თუ ისინი იმყოფებიან მეთვალყურეობის ქვეშ ან თუ ჩაუტარდათ მოწყობილობის უსაფრთხოდ გამოყენების ინსტრუქტაჟი და გააზრებული აქვთ არსებული რისკები.
- ბავშვები უნდა იყვნენ მეთვალყურეობის ქვეშ, რათა უზრუნველყოთ, რომ არ ითამაშონ მინი-მაცივრით.
- ტექნიკური მომსახურება და დასუფთავება მომხმარებლის მიერ არ უნდა განახორციელონ მეთვალყურეობის გარეშე მყოფმა ბავშვებმა.
- ბავშვებს 3-დან 8 წლამდე შეუძლიათ, შეაღებონ პროდუქტი ან გამოალაგონ მაცივრიდან.



ფრთხილად! დამსხვრევის რისკი

ნუ ჩაყოფთ თითს კარის სახსარში.



ფრთხილად! ჯანმრთელობის დაზიანების საფრთხე

სურსათის შენახვა შეიძლება მხოლოდ ორიგინალურ შეფუთვაში ან შესაფერის კონტეინერში.



NOTICE დაზიანების საფრთხე

- შეამოწმეთ, რომ პარამეტრების აღმნიშვნელ ფირფიტაზე მითითებული დაბჯა შეესაბამება კვების წყაროს დაბჯას.
- გამოიყენეთ მხოლოდ მოწოდებული კაბელი მინი მაცივრის ცვლადი დენის ქსელთან დასაკავშირებლად.
- არასოდეს გამოქაჩოთ სარჭობი ჩანგალი შტეფსელიდან შესაერთებელი კაბელის მეშვეობით.
- ჰაერის არასაკმარისი ნაკადი იწვევს სიცოცხლის ხანგრძლივობის შემცირებას და მაგრილებელი მუშაობის შემცირებას. მინი-მაცივრის ავეჯზე დამონტაჟებისას დაიცავით მინიმალური მანძილი (იხილეთ დამონტაჟების სახელმძღვანელო).
- მაცივრეული მოწყობილობის იზოლაცია შეიცავს აალებად ციკლოპენტანს და საჭიროებს უტილიზაციის განსაკუთრებული პროცედურების დაცვას. ექსპლუატაციის ვადის გასვლის შემდეგ ჩააბარეთ მაცივრეული მოწყობილობა შესაბამის უტილიზაციის ცენტრში.
- კონდენსატის სადრენაჟო გამოსასვლელი ყოველთვის სუფთა უნდა იყოს.
- წაიღეთ მინი-მაცივარი მხოლოდ გასწორებულ მდგომარეობაში.

მოწყობილობის უსაფრთხო გამოყენება



საფრთხე! ელექტრული დენით დაზიანების საფრთხე

ნუ შეეხებით კაბელებს შიშველი ხელებით.



ფრთხილად! ელექტრული დენით დაზიანების საფრთხე

მინი-მაცივრის ჩართვამდე დარწმუნდით, რომ ელექტრომომარაგების ხაზი და სარჭობი ჩანგალი მშრალია.



ფრთხილად! ჯანმრთელობის დაზიანების საფრთხე

- დარწმუნდით, რომ მინი-მაცივარში მოათავსოთ მხოლოდ ის პროდუქტი, რომლებიც შეიძლება გაცივდეს შერჩეულ ტემპერატურაზე.
- სურსათის შენახვა შეიძლება მხოლოდ ორიგინალურ შეფუთვაში ან შესაფერის კონტეინერში.
- კარის ხანგრძლივად გაღებამ შეიძლება გამოიწვიოს ტემპერატურის მნიშვნელოვანი მატება მინი-მაცივრის განყოფილებაში.
- რეგულარულად განმინდეთ ზედაპირები, რომლებიც შეიძლება კონტაქტში მოვიდეს სურსათთან და სადრენაჟე სისტემები, რომლებთანაც მიწვდომა შესაძლებელია.
- უმი ხორცი და თევზი შეინახეთ შესაფერის კონტეინერებში მინი-მაცივარში ისე, რომ არ იყოს შეხებაში და არ გადავიდეს სხვა პროდუქტზე.
- თუ მინი-მაცივარს ცარიელს ტოვებთ დიდი ხნის განმავლობაში:
 - გამორთეთ მინი-მაცივარი.
 - გააღვეთ მინი-მაცივარი.
 - განმინდეთ და გააშრეთ მინი-მაცივარი.
 - დატოვეთ კარი ღია, რათა თავიდან აიცილოთ მინი-მაცივარში ობის წარმოქმნა.



NOTICE დაზიანების საფრთხე

- არ მოათავსოთ მინი-მაცივარი ღია ცეცხლთან ან სითბოს სხვა წყაროებთან ახლოს (გამათბობლები, მზის პირდაპირი სხივები, გაზის ღუმელები და ა.შ.).
- დარწმუნდით, რომ სავენტილაციო ხვრელები არ არის დაფარული.
- არასოდეს ჩაყოთ მინი მაცივარი წყალში.
- დაიცავით მინი-მაცივარი და კაბელი სიციხისა და ნესტისგან.
- დარწმუნდით, რომ სურსათი არ ეხება მაცივებელი ზონის კედლებს.

4 შესაბამისი დოკუმენტები



ექსპლუატაციის დანვრლებითი სახელმძღვანელო იხილეთ qr.dometic.com/beDMEc.

5 მიზნობრივი გამოყენება

სამაცივრე მოწყობილობა (ასევე მოიხსენიება, როგორც მინი-მაცივარი) განკუთვნილია სასმელებისა და საკვების დახურულ კონტეინერებში გასაცივებად და შესანახად, ასევე ახალი საკვების შესანახად.

მინი-მაცივარი შექმნილია საყოფაცხოვრებო და მსგავს პროგრამებში გამოსაყენებლად, როგორცაა:

- პერსონალისთვის განკუთვნილი სამზარეულოები მალაზიებში, ოფისებსა და სხვა სამუშაო სივრცეებში
- საფერმე სახლები
- სასტუმროები, მოტელები და სხვა საცხოვრებელი ტიპის გარემოები
- B&B-ს ტიპის გარემოები
- საზოგადოებრივი კვების ან სხვა მსგავსი არასაცალო გაყიდვების ობიექტები

მინი-მაცივარი **არ** არის გათვლილი ქარავნებსა და საცხოვრებელ ავტოფურგონებში დასამონტაჟებლად.

მინი-მაცივარი გამოდგება როგორც ჩაშენებულ, ისე დამოუკიდებელ სამაცივრე მოწყობილობად. იხილეთ მონტაჟის ინსტრუქცია.

მინი-მაცივარი **არ** გამოდგება

- კოროზიული, კაუსტიკური ან გამხსნელის შემცველი ნივთიერებების შესანახად
- მედიკამენტების შესანახად
- საკვები პროდუქტის ღრმა გაყინვისთვის

ეს პროდუქტი განკუთვნილია მხოლოდ დანიშნულებისამებრ გამოსაყენებლად, წინამდებარე ინსტრუქციის შესაბამისად.

ეს სახელმძღვანელო შეიცავს საჭირო ინფორმაციას პროდუქტის სწორი მონტაჟისა და/ან ექსპლუატაციის შესახებ. მოწყობილობის არასწორი მონტაჟი და/ან ექსპლუატაცია ან მოვლა გამოიწვევს მის არააღმავაკყოფილებელ ფუნქციონირებას და შესაძლო გაუმართაობას.



მწარმოებელი არ აგებს პასუხს ადამიანის ან პროდუქტის დაზიანებაზე, რომელიც გამოწვეულია:



- არასწორი აწყობით ან შეერთებით, მათ შორის ზემალეი ძაბვით
- სათადარიგო ნაწილების არასწორი ექსპლუატაციით ან მწარმოებლის მიერ მოწოდებული ორიგინალური სათადარიგო ნაწილების გარდა რაიმე სხვა სათადარიგო ნაწილების გამოყენებით
- მწარმოებლის უშუალო ნებართვის გარეშე პროდუქტში ცვლილებების განხორციელებით
- ამ სახელმძღვანელოში აღწერილი დანიშნულებისგან განსხვავებული მიზნით პროდუქტის გამოყენებით

Dometic იტოვებს უფლებას შეცვალოს პროდუქტის იერსახე და მახასიათებლები.

6 გამოყენება

შეასრულეთ ნახატზე ნაჩვენები ნაბიჯები:

- > ხელმისაწვდომი მოდელების მიმოხილვა: ნახ. **1**
 ნახ. **1** on page 1
- > ჩართვა: ნახ. **2**
 ნახ. **2** on page 2
- > ტემპერატურის დაყენება: ნახ. **3**
 ნახ. **3** on page 2

- > უხმო (ლოდინის) რეჟიმის დაყენება (მხოლოდ C60SBI, C60SFS): ნახ. **4**
 ნახ. **4** on page 3
- > გამორთვა: ნახ. **5**
 ნახ. **5** on page 3

7 გასუფთავება და მოვლა



გაფრთხილება! ელექტრული დენით დაზიანების საფრთხე

განმენდისა და ტექნიკური უზრუნველყოფის წინ ყოველთვის გამორთეთ მოწყობილობა ქსელიდან.



NOTICE დაზიანების საფრთხე

- არ გამოიყენოთ აბრაზიული საწმენდი საშუალებები ან მყარი საგნები განმენდის დროს, რადგან ამან შეიძლება დააზიანოს მოწყობილობა.
- არასოდეს გამოიყენოთ მყარი ან ბასრი ხელსაწყოები ყინულის მოსაშორებლად ან მოწყობილობიდან გაყინული საგნების მოსახსნელად.
- ნუ გამოიყენებთ მექანიკურ ან სხვა ხელსაწყოებს ყინულის გადნობის პროცესის დასაჩქარებლად.
- საფრთხის თავიდან აცილების მიზნით, სინათლის წყარო უნდა შეცვალოს მხოლოდ მწარმოებელმა, სერვის-ცენტრის წარმომადგენელმა ან სხვა კვალიფიციურმა პირმა.

- > რეგულარულად და როგორც კი დაბინძურდება მოწყობილობა სველი ქსოვილით განმინდეთ.
- > განმენდის შემდეგ მოწყობილობა ქსოვილით გაამშრალეთ.
- > რეგულარულად შეამოწმეთ კონდენსატის დრენაჟი.
საჭიროების შემთხვევაში განმინდეთ კონდენსატის დრენაჟი. თუ დაბლოკილია, კონდენსატი მოწყობილობის ძირში გროვდება.
- > **აბსორბერის მქონე ვერსიებისთვის:** წელიწადში ერთხელ ჯაგრისით ან რბილი ქსოვილის ნაჭრით განმინდეთ აბსორბერი მტვრისგან.

8 უტილიზაცია



გაფრთხილება! ხანძრის საფრთხე

- მაგრილებელი აგენტი ადვილად აალებადია. ნუ გახსნივთ და ნუ დააზიანებთ მაგრილებელი აგენტის კონტურს.
- მოწყობილობის იზოლაცია შეიცავს საიზოლაციო აირს (იხილეთ ტექნიკური მონაცემების ცხრილი). ნუ დააზიანებთ იზოლაციას.



შესაფუთი მასალის გადამუშავება: შესაძლებლობისამებრ მოათავსეთ შესაფუთი მასალა შესაბამის ნარჩენების საუტილიზაციო კონტეინერებში.



პროდუქტების გადამუშავება შეუცვლელი ბატარეებით, დატენვის ბატარეებით ან სინათლის წყაროებით:

- თუ პროდუქტი შეიცავს შეუცვლად კვების ელემენტებს, დამუხტვად აკუმულატორებს ან სინათლის წყაროებს, უტილიზაციამდე მათი ამოღება საჭირო არ არის.
- თუ გსურთ მოახდინოთ პროდუქტის საბოლოო უტილიზაცია, მიმართეთ ადგილობრივ უტილიზაციის ცენტრს ან სპეციალისტ დილერს დაწვრილებითი ინფორმაციისთვის იმის შესახებ, თუ როგორ უნდა მოხდეს უტილიზაცია მოქმედი რეგულაციების შესაბამისად.
- პროდუქტის უტილიზაცია შეიძლება უფასოდ მოხდეს.

1 ملاحظات هامة

يُرجى قراءة هذه التعليمات، والإرشادات، والتحذيرات الواردة في دليل المنتج المشار إليه واتباعها بعناية للتأكد من تركيب المنتج، واستخدامه، وصيقلته بشكل صحيح في جميع الأوقات. يجب أن تظل هذه التعليمات مع هذا المنتج.

باستخدام هذا المنتج، فإنك تؤكد بمقتضى ذلك أنك قد قرأت إخلاء المسؤولية المشار إليها، وكافة التعليمات، والإرشادات، والتحذيرات بعناية وتفهّم الشروط والأحكام وتوافق على الالتزام بها على النحو المنصوص عليه هنا. كما توافق على استخدام هذا المنتج فقط للغرض الاستعمالي المقصود وفقاً للتعليمات، والإرشادات، والتحذيرات على النحو المنصوص عليه في دليل المنتج المشار إليه وكذلك وفقاً لجميع القوانين واللوائح المعمول بها. قد يؤدي عدم قراءة التعليمات والتحذيرات المنصوص عليها في هذه الوثيقة واتباعها إلى حدوث إصابة لك وللآخرين أو تلف منتجك أو تلف الممتلكات الأخرى الموجودة بالقرب منه. قد يخضع دليل المنتج المشار إليه، بما فيه من تعليمات وإرشادات وتحذيرات، والوثائق ذات الصلة للتغيير والتحديث. للحصول على أحدث معلومات عن المنتج، يرجى زيارة documents.dometic.com.

2 شرح الرموز



خطر!

تشير إلى وجود وضع خطير إذا لم يتم تجنبه، سيؤدي إلى الوفاة أو حدوث إصابة خطيرة.



تنبيه!

تشير إلى وجود وضع خطير إذا لم يتم تجنبه، يمكن أن يؤدي إلى الوفاة أو حدوث إصابة خطيرة.



احتراس!

تشير إلى وجود وضع خطير إذا لم يتم تجنبه، يمكن أن يؤدي إلى حدوث إصابات بسيطة أو متوسطة.



تحذير!

تشير إلى وجود وضع خطير إذا لم يتم تجنبه، يمكن أن يؤدي إلى حدوث تلف الممتلكات.



ملاحظة! معلومات تكميلية لتشغيل المنتج.

3 إرشادات السلامة

السلامة العامة



تنبيه! خطر التعرض إلى الصعق الكهربائي

- تأكد من أن التلاجة الصغيرة قد تم تركيبها من قِبل فني طبقاً لتعليمات التركيب الصادرة من شركة Dometic.
- لا تشغل التلاجة الصغيرة في حالة وجود آثار تلف واضحة فيها.
- في حالة تعرض كابل الطاقة في التلاجة الصغيرة للتلف، يجب استبداله من قِبل الشركة المصنعة أو على يد وكيل الخدمة أو من قِبل شخص مؤهل بالمستوى نفسه لتجنب مخاطر السلامة.
- ينبغي عدم إجراء إصلاحات على التلاجة الصغيرة إلا على يد أشخاص مؤهلين. قد تؤدي الإصلاحات غير السليمة إلى التسبب في حدوث مخاطر شديدة.
- عند موضع تثبيت التلاجة الصغيرة، احرص على أن يكون سلك الإمداد الكهربائي غير عالق أو تالف.
- لا تضع المقبس متعدد المنافذ المتنقل أو مغذيات القدرة الكهربائية المتنقلة في خلفية الجهاز.

- قم بتوصيل الجهاز بالمقابس التي تضمن اتصال مناسباً خاصة عندما يحتاج الجهاز إلى التأسيس.

تنبيه! خطر حريق



- يعتبر سائل التبريد الموجود في دائرة التبريد قابل للاشتعال بدرجة عالية وفي حالة حدوث تسرب يمكن أن تتراكم الغازات القابلة للاشتعال إذا كان الجهاز في غرفة صغيرة. في حالة حدوث أي تلف في دائرة التبريد:
ابتعد اللهب المكشوف ومصادر الاشتعال المحتملة عن الثلاجة الصغيرة.
قم بتهوية الغرفة جيداً.
أوقف تشغيل الثلاجة الصغيرة.

• بالنسبة للثلاجات الصغيرة المزودة بمادة التبريد R600a:

- تحتوي دائرة جهاز التبريد على كمية صغيرة من مادة تبريد صديقة للبيئة ولكنها قابلة للاشتعال. لا تتلف طبقة الأوزون ولا يزيد من تأثير الاحتباس الحراري. قد تشتعل أي مادة تبريد متسربة.
لا تستخدم أو تخزن الثلاجة الصغيرة في أماكن مغلقة وضيقة من دون وجود تهوية أو الحد الأدنى منها.
تركيب الثلاجة الصغيرة حافظ على مكان التجويف خالياً من أي مكونات كهربائية ومصادر إضاءة تنتج شرار أو أقواس ضوئية أثناء التشغيل العادي أو غير العادي (مثل المرحلات أو صناديق المصاهر).
- احرص على عدم وجود أي عوائق أمام فتحات التهوية في غطاء الجهاز أو في التركيبات.
- لا تستخدم أي أشياء ميكانيكية أو غيرها من الوسائل لتسريع عملية إزالة الجليد، بخلاف تلك الموصى بها من قبل الشركة المصنعة.
- لا تفتح أو تتلف دائرة المبرد.
- لا تستخدم أي أجهزة كهربائية داخل الثلاجة الصغيرة، إلا إذا أوصت الشركة المصنعة باستخدامها لهذا الغرض.

تنبيه! خطر الانفجار



- لا تقم بتخزين أي مواد قابلة للانفجار، مثل البخاخات المحتوية على غازات قابلة للاشتعال، داخل الثلاجة الصغيرة.

تنبيه! المخاطر الصحية



- للإصدارات المزودة بتقنية التبريد بالامتصاص: تجنب فتح وحدة الامتصاص مطلقاً. فهي تحت ضغط عال ويمكن أن يؤدي فتحها إلى حدوث إصابات.
- إن الأطفال الذين تبدأ أعمارهم من سن 8 سنوات والأشخاص الذين يعانون من إعاقة جسدية أو حسية أو عقلية أو لديهم نقص بالخبرات، يمكنهم استخدام هذا الجهاز في حال تم الإشراف عليهم وإعطائهم التعليمات المتعلقة باستخدام الجهاز بطريقة آمنة وإفهامهم المخاطر التي تنطوي عليها.
- يجب الإشراف على الأطفال للتأكد من عدم لعبهم بالثلاجة الصغيرة.
- لا يُسمح للأطفال بالقيام بأعمال التنظيف والصيانة الخاصة بالمستخدم دون إشراف.
- يُسمح للأطفال من عمر 3 وحتى 8 سنوات بتعبئة الثلاجة الصغيرة وتفرغها.

احتراس! خطر الأسحاق



- تجنب وضع أصابعك داخل المفصلة.

احتراس! المخاطر الصحية



- لا يمكن حفظ المواد الغذائية إلا في عبواتها الأصلية أو في حاويات مناسبة.

تحذير! خطر التلف



- تأكد من مطابقة مواصفات الجهد الكهربائي الواردة بلوحة إمدادات الطاقة المتوفرة.
- استخدم الكابل المرفق فقط لتوصيل الثلاجة الصغيرة بالتيار المتردد AC.
- لا تسحب المقابس مطلقاً من المقبس عن طريق شدة من كابل الطاقة.
- يؤدي تدفق الهواء غير الكافي إلى تقصير العمر الافتراضي وانخفاض أداء التبريد. التزم بالحد الأدنى من المسافات عند تركيب الثلاجة الصغيرة في الأثاث (راجع دليل التركيب).

- يحتوي عازل جهاز التبريد على مادة السيكلوبنتان القابلة للاشتعال وتتطلب إجراءات خاصة للتخلص منه. سُمّ جهاز التبريد في نهاية دورة حياته إلى مركز إعادة تدوير مناسب.
- حافظ على نظافة مصرف المكثفات طوال الوقت.
- لا تحمل الثلاجة الصغيرة إلا وهي في موضع عمودي.

السلامة عند تشغيل الجهاز

خطر! خطر التعرض إلى الصعق الكهربائي
لا تلمس الكابلات المكشوفة بيدين عاريتين.



احتراس! خطر التعرض إلى الصعق الكهربائي
قبل بدء تشغيل الثلاجة الصغيرة لأول مرة تأكد من أن خط إمداد الطاقة والفابيس جافين.



احتراس! المخاطر الصحية

- تأكد من أن الأشياء التي تضعها في الثلاجة الصغيرة يمكن تبريدها على درجة الحرارة المختارة.
- لا يمكن حفظ الأطعمة إلا في عبواتها الأصلية أو في حاويات مناسبة.
- قد يؤدي فتح الباب لفترات طويلة إلى زيادة درجة حرارة أقسام الثلاجة الصغيرة بصورة كبيرة.
- قم بانتظام بتنظيف الأسطح التي تلامس الأطعمة وأنظمة التصريف التي يمكن الوصول إليها.
- خزن اللحوم النيئة والأسماك في أوعية مناسبة في الثلاجة الصغيرة من أجل عدم التلامس مع الأغذية الأخرى أو تسرب أي سوائل منها.
- إذا تُركت الثلاجة الصغيرة فارغة لفترات طويلة:
أوقف تشغيل الثلاجة الصغيرة.
قم بإزالة الثلج المتكوّن في الثلاجة الصغيرة.
نظف الثلاجة الصغيرة وجففها.
دع الباب مفتوحًا لمنع نشوء العفن داخل الثلاجة الصغيرة.



تحذير! خطر التلف

- لا تضع الثلاجة الصغيرة بالقرب من اللهب المكشوف أو مصادر الحرارة الأخرى (مثل السخانات وأشعة الشمس المباشرة وأفران الغاز وما شابه ذلك).
- تأكد من عدم تغطية فتحات التهوية.
- يجب عدم غمر الثلاجة الصغيرة في الماء على الإطلاق.
- احرص على حماية الثلاجة الصغيرة والكابل من الحرارة والرطوبة.
- تأكد من أن الأطعمة لا تلامس جوانب منطقة التبريد.



4 وثائق ذات صلة

تجد دليل التشغيل التفصيلي متوفرًا على الإنترنت على qr.dometic.com/beDMEc.



5 الاستخدام المقصود

جهاز التبريد (يُشار إليه أيضًا باسم الثلاجة الصغيرة) مخصص لتبريد وتخزين المشروبات والطعام في حاويات مغلقة، وكذلك الأطعمة الطازجة. إن الثلاجة الصغيرة مخصصة للاستخدام في المنزل وفي استخدامات أخرى مماثلة مثلًا:

- داخل مطابخ العاملين في المتاجر والمكاتب وبيئات العمل الأخرى
- بيوت المزارع
- فنادق، موتيلات وغيرها من البيئة السكنية
- في البيئات التي توفر سرير وإفطار
- في خدمات توريد الطعام وفي استخدامات مشابهة غير متعلقة بالبيع بالتجزئة

إن الثلاجة الصغيرة غير مصممة للتركيب في الكافيات أو المنازل المتنقلة.

تصلح هذه الثلاجة الصغيرة للاستخدام إما كجهاز مدمج أو كجهاز تبريد قائم بذاته. يرجى الرجوع إلى تعليمات التركيب.

الثلاجة الصغيرة ليست مناسبة لـ

- تخزين المواد الكيميائية المسببة للتآكل أو الحارقة أو المحتوية على منبيبات
- لتخزين الأدوية
- التجميد العميق للأطعمة

هذا المنتج مناسب للغرض المقصود والاستخدام وفقًا للتعليمات هذه فقط.

يوفر دليل التشغيل هذا المعلومات الضرورية للتركيب و/أو التشغيل الصحيح للمنتج. سيؤدي سوء التركيب و/أو التشغيل الخاطئ والصيانة غير الصحيحة إلى أداء غير مرضي وعطل محتمل.

لا تتحمل الشركة المصنعة أي مسؤولية عن أي ضرر أو تلف بالمنتج ناتج عن:

- عملية التجميع أو التوصيل غير الصحيحة بما في ذلك الجهد الزائد
- صيانة غير صحيحة أو استخدام قطع غيار غير أصلية وغير مقدمة من الشركة المصنعة
- إجراء تعديلات على المنتج دون حصول على إذن صريح من الشركة المصنعة
- الاستخدام في أغراض أخرى خلاف الأغراض الموضحة في هذا الدليل

تحتفظ شركة Dometic بالحق في تغيير شكل المنتج ومواصفاته.

6 الاستخدام

اتبع الخطوات التالية:

< نظرة عامة على النماذج المتوفرة: شكل 1

☐ شكل 1 بالصفحة 1

< تشغيل: شكل 2

☐ شكل 2 بالصفحة 2

< ضبط درجة الحرارة: شكل 3

☐ شكل 3 بالصفحة 2

< ضبط على الوضع الصامت (الاستعداد) (فقط لـ C60SBI و C60SFS): شكل 4

☐ شكل 4 بالصفحة 3

< إيقاف التشغيل: شكل 5

7 التظفف والعناية

تنبفه! خطر التعرض إلى الصقق الكهربانی
افصل التلاجة الصغفرة دانما من مصدر التیار الكهربانی قبل التظفف والصيانة.



تحذفر! خطر التلف

- أثناء التظفف، تجنب استخدام أي مواد كاشطة أو أدوات حادة التي يمكن أن تتسبب في تلف الجهاز.
- لا تستخدم أدوات صلبة أو حادة إطلاقاً لإزالة الثلج أو تحرير الأشياء المجمدة من التلاجة الصغفرة.
- لا تستخدم أي أدوات ميكانيكية أو أدوات أخرى لتسريع عملية إذابة الثلج المتكون.
- لا يمكن استبدال مصدر الضوء إلا من قبل الشركة المصنعة أو من قبل وكيل الخدمة أو شخص على نفس مستوى الكفاءة فقط، وذلك لتجنب الخطر.



- < قم بتظفف الجهاز بقطعة قماش رطبة بشكل منتظم وكذلك بمجرد إتساخها.
- < امسح الجهاز بقطعة قماش جافة بعد التظفف حتى تجف.
- < افحص مصرف التلکفات بشكل منتظم.
- < نظف مصرف التلکفات عند الضرورة. إذا كان مسدوداً، فسوف يتجمع التلکاف في قاع الجهاز.
- < لإصدارات الامتصاص: استخدم فرشاة أو قطعة قماش ناعمة لإزالة الغبار من وحدة الامتصاص سنویاً.

8 التخلص من الجهاز

تنبفه! خطر حرق

- المبرد سریع الاشتعال. لا تفتح أو تتلف دائرة المبرد.
- يحتوي عازل الجهاز على غاز عازل (انظر لوحة البيانات). لا تتلف العازل.



إعادة تدوير مواد التظفف: ضع مواد التظفف في الصناديق المناسبة الخاصة بالتظففات القابلة لإعادة التدوير قدر الإمكان.



- إعادة تدوير المنتجات المزودة ببطاريات غير قابلة للاستبدال أو ببطاريات قابلة لإعادة الشحن أو بمصادر الإضاءة:
- إذا كان المنتج يحتوي على أي بطاريات غير قابلة للاستبدال أو بطاريات قابلة لإعادة الشحن أو على مصادر الإضاءة، فلا داعي لإزالتها قبل التخلص منها.
- إذا كنت ترغب في التخلص من المنتج نهائياً، فاطلب من مركز إعادة التدوير المحلي أو التاجر المتخصص الحصول على تفاصيل حول كيفية القيام بذلك وفقاً للوائح التخلص المعمول بها.
- يمكن التخلص من المنتج مجاناً.





dometic.com

**YOUR LOCAL
DEALER**

dometic.com/dealer

**YOUR LOCAL
SUPPORT**

dometic.com/contact

**YOUR LOCAL
SALES OFFICE**

dometic.com/sales-offices
