

PFD 104 SCVi

- de** Kurzgebrauchsanweisung Gewerbegeschirrspüler
- cs** Stručný návod k obsluze profesionální myčky nádobí
- hr** Profesionalna perilica za pranje posuđa
Upute za uporabu
- hu** Ipari mosogatógép
Használati útmutató
- pl** Profesjonalna zmywarka do naczyń
Skrócona instrukcja obsługi
- sk** Profesionálna umývačka riadu
Návod na použitie
- sl** Profesionalni pomivalni stroj
Navodila za uporabo

de	4
cs	28
hr	52
hu	75
pl	98
sk	122
sl	146

Gerätebeschreibung	4
Geräteübersicht.....	4
Bedienfeld	5
Bestimmungsgemäße Verwendung	6
Sicherheitshinweise und Warnungen	8
Erste Inbetriebnahme	16
Grundeinstellungen	16
Sprache einstellen	16
Miele@home einrichten	16
Tageszeit einstellen	16
Wasserhärte einstellen	16
Tür öffnen	17
Tür schließen	18
Salz einfüllen	18
Klarspüler einfüllen	19
Betrieb	20
Anwendungsgebiet.....	20
Reiniger dosieren.....	20
Reiniger einfüllen	21
Geschirrspüler einschalten	22
Programm wählen	22
Anzeige der Programmdauer.....	23
Programm starten.....	23
Programmende.....	24
Geschirrspüler ausschalten.....	24
Programmübersicht	25
Technische Daten	26

de - Gerätebeschreibung

Geräteübersicht

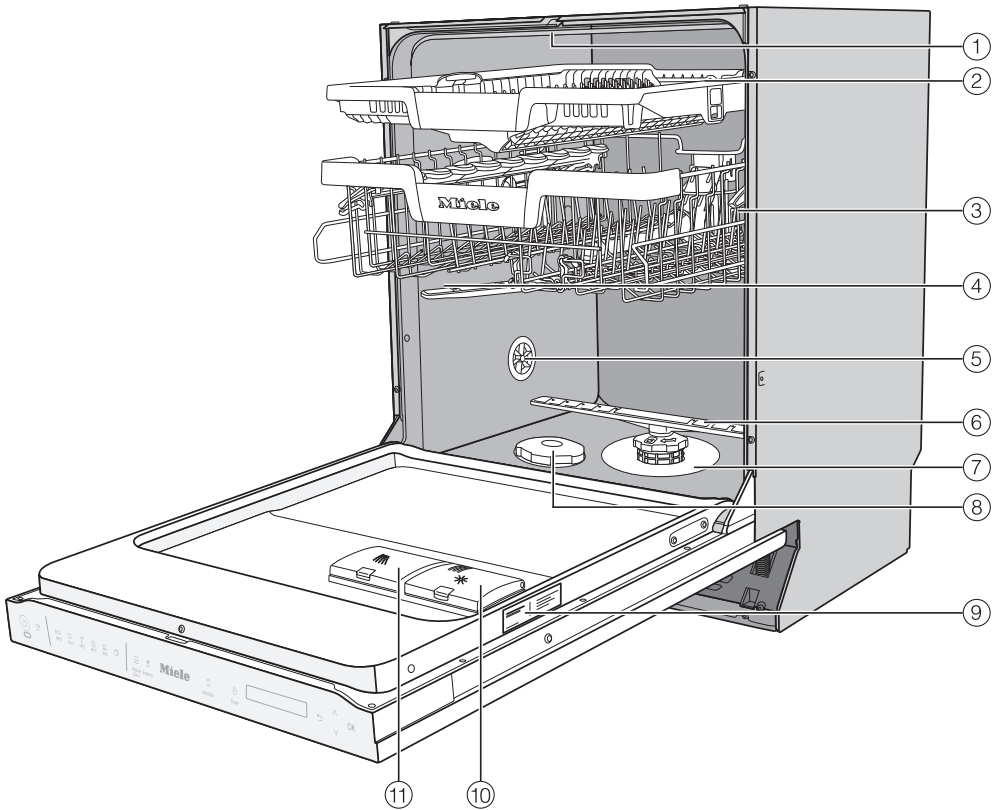

- | | |
|---|----------------------|
| ① Oberer Sprüharm | ⑦ Siebkombination |
| ② 3D-MultiFlex-Schublade (je nach Modell) | ⑧ Salzbehälter |
| ③ Oberkorb (je nach Modell) | ⑨ Typenschild |
| ④ Mittlerer Sprüharm | ⑩ Klarspülerbehälter |
| ⑤ Belüftung | ⑪ Reinigerfach |
| ⑥ Unterer Sprüharm | |

Bedienfeld



- ① Sensortaste *Ein/Aus*
Zum Ein- und Ausschalten des Geschirrspülers.
- ② Optische Funktionskontrolle
Zur Anzeige eines laufenden Spülprogramms bei geschlossener Tür.
- ③ Sensortaste Fernstart
Zur Aktivierung/Deaktivierung der Option „Fernstart“.
- ④ Programmauswahl
 - = Kurz
 - = Universal
 - = Intensiv
 - = Gläser
 - = ECO
 - = weitere Programme
- ⑤ Sensortaste Einstellungen
Öffnet das Menü Einstellungen.
- ⑥ Sensortaste Temperatur
Anzeige der aktuellen Temperatur.
- ⑦ Sensortaste Zusatztrocknung
Aktivierung der Trocknung.
- ⑧ Sensortaste Timer
Zur Wahl eines späteren Programmstarts.
- ⑨ Display
- ⑩ Sensortaste zurück
Zum Wechseln auf die vorherige Menüebene oder Verwerfen zuvor eingestellter Werte.
- ⑪ Sensortasten $\vee \wedge$
Zur Programmauswahl.
Zur Änderung der angezeigten Werte.
Zum Blättern auf andere Menüseiten.
- ⑫ Sensortaste *OK*
Zur Anwahl der angezeigten Menüpunkte und Werte.
Zur Bestätigung von Meldungen.

de - Bestimmungsgemäße Verwendung

▶ Dieser Gewerbegeschirrspüler ist aufgrund seiner kurzen Programmlaufzeiten und großen Reinigungsleistung zur gewerblichen Nutzung in Kanzleien, Büros, Pausenräumen, Vereinsheimen, Handwerksbetrieben, Aktivküchen und ähnlichen Betriebsumgebungen bestimmt.

Darüber hinaus kann der Gewerbegeschirrspüler auch im Haushalt und haushaltsähnlichen Aufstellumgebungen wie in landwirtschaftlichen Anwesen, von Kunden in Hotels, Motels, Frühstückspensionen und weiteren Wohnumfeldern verwendet werden.

▶ Im weiteren Verlauf dieser Gebrauchsanweisung wird der Gewerbegeschirrspüler als Geschirrspüler bezeichnet. Gläser, Besteck- und Geschirrtteile werden in dieser Gebrauchsanweisung allgemein als Spülgut bezeichnet, wenn sie nicht näher definiert sind.

▶ Der Geschirrspüler ist nicht für den Dauerbetrieb geeignet.

▶ Der Geschirrspüler darf nicht für die Reinigung von Medizinprodukten verwendet werden.

▶ Benutzen Sie diesen Geschirrspüler ausschließlich für den Verwendungszweck „Geschirrspülen“ und damit zur Reinigung von Spülgut. Jegliche andere Verwendung, Umbauten und Veränderungen sind unzulässig.

▶ Der Geschirrspüler ist ausschließlich für den stationären Gebrauch in Innenräumen bestimmt.

▶ Der Geschirrspüler ist für die Verwendung bis zu einer Höhe von 4.000 m über dem Meeresspiegel bestimmt.

▶ Die Spezialeinsätze in den Körben sind nur bestimmungsgemäß zu verwenden.

de - Bestimmungsgemäße Verwendung

► Personen, die aufgrund ihrer physischen, sensorischen oder geistig eingeschränkten Fähigkeiten, ihrer Unerfahrenheit oder Unkenntnis nicht in der Lage sind, den Geschirrspüler sicher zu bedienen, dürfen den Geschirrspüler nicht ohne Aufsicht oder Anweisung durch eine verantwortliche Person benutzen.

► Dieser Geschirrspüler ist wegen besonderer Anforderungen (z. B. bezüglich Temperatur, Feuchtigkeit, chemischer Beständigkeit, Abriebfestigkeit und Vibration) mit einem speziellen Leuchtmittel ausgestattet (je nach Modell). Dieses Leuchtmittel darf nur für die vorgesehene Verwendung genutzt werden. Das Leuchtmittel ist nicht zur Raumbelichtung geeignet. Der Austausch darf nur von einer autorisierten Fachkraft oder vom Miele Kundendienst durchgeführt werden.

Dieser Geschirrspüler enthält mehrere Lichtquellen der Energieeffizienzklasse D.

Das Beleuchtungssteuerelement ist in die Gerätesteuerung integriert und kann nicht einzeln entnommen werden. Daher kann der Stromverbrauch nicht separat gemessen werden.

Vollständige Dokumente

► Diese Kurzgebrauchsanweisung enthält gekürzte Informationen und ersetzt nicht die Gebrauchsanweisung. Sie finden die vollständige Gebrauchsanweisung sowie weitere aktuelle Dokumente zu Ihrem Gerät auf der Miele Internetseite:

<http://www.miele.de/professional/gebrauchsanweisungen>



Zum Abrufen der Dokumente benötigen Sie die Typenbezeichnung oder die Fabrikationsnummer Ihres Gewerbegeschirrspülers. Beide Angaben finden Sie auf dem Typenschild, das rechts in der Türfalz angebracht ist.

de - Sicherheitshinweise und Warnungen

Sachgemäße Aufstellung

▶ Der Geschirrspüler darf nicht in explosions- und frostgefährdeten Bereichen aufgestellt werden.



▶ Seien Sie vorsichtig vor und bei der Montage des Geschirrspülers. An einigen Metallteilen besteht Verletzungs-/Schnittgefahr. Tragen Sie Schutzhandschuhe.

▶ Im Umgebungsbereich des Geschirrspülers sollten vorzugsweise Möbel für die gewerbliche Nutzung eingesetzt werden, um das Risiko möglicher Kondenswasserschäden zu vermeiden.

Empfindliche Möbel können durch das anbringen des optional erhältlichen Dampfschutzset geschützt werden.

Die Wrasenschutzfolie muss im Öffnungsbereich des Geschirrspülers unter die Arbeitsplatte geklebt werden.

▶ Um die Standfestigkeit zu gewährleisten, dürfen unterbaubare Geschirrspüler nur unter einer durchgehenden Arbeitsplatte aufgestellt werden, die mit den Nachbarschränken verschraubt ist.

▶ Die Türfedern müssen auf beiden Seiten gleichmäßig eingestellt werden. Sie sind dann richtig eingestellt, wenn die halb geöffnete Tür (ca. 45° Öffnungswinkel) beim Loslassen in dieser Stellung stehenbleibt. Darüber hinaus darf die Tür nicht ungebremst herunterfallen. Das Gerät darf nur mit ordnungsgemäß eingestellten Türfedern betrieben werden.

Wenn die Tür sich nicht ordnungsgemäß einstellen lässt, wenden Sie sich an den Miele Kundendienst.

Das maximale Gewicht der Frontplatte, das sich mit den werkseitig eingebauten Türfedern ausgleichen lässt, beträgt 10–12 kg (je nach Modell).

Technische Sicherheit

- ▶ Der Geschirrspüler darf nur durch den Miele Kundendienst, einen Fachhändler oder eine entsprechend qualifizierte Fachkraft in Betrieb genommen, gewartet und repariert werden. Durch unsachgemäße Installations- und Wartungsarbeiten oder Reparaturen können erhebliche Gefahren für den Benutzer entstehen.
- ▶ Die Bedienung des Geschirrspülers ist ausschließlich eingewiesenen Personal vorbehalten. Das Bedienpersonal muss regelmäßig unterwiesen und geschult werden.
- ▶ Kontrollieren Sie den Geschirrspüler vor der Benutzung auf äußere sichtbare Schäden. Nehmen Sie einen beschädigten Geschirrspüler auf keinen Fall in Betrieb. Ein beschädigter Geschirrspüler kann Ihre Sicherheit gefährden!
- ▶ Setzen Sie einen beschädigten oder undichten Geschirrspüler sofort außer Betrieb und informieren Sie den Miele Kundendienst, einen Miele Fachhändler oder eine entsprechend qualifizierte Fachkraft.
- ▶ Defekte Bauteile dürfen nur gegen Miele-Original-Ersatzteile ausgetauscht werden. Nur bei diesen Teilen gewährleistet Miele, dass sie die Funktion und Sicherheitsanforderungen in vollem Umfang erfüllen.
- ▶ Die elektrische Sicherheit dieses Geschirrspülers ist nur dann gewährleistet, wenn er an ein vorschriftsmäßig installiertes Schutzleitersystem angeschlossen wird. Im Zweifelsfall die Hausinstallation durch eine Elektrofachkraft prüfen lassen.
- ▶ Beachten Sie die Installationshinweise in der Gebrauchsanweisung und den Installationsplan.
- ▶ Vergewissern Sie sich, dass die Anschlussdaten (Spannung, Frequenz und Absicherung) auf dem Typenschild mit denen Ihres Elektonetzes übereinstimmen.

de - Sicherheitshinweise und Warnungen

▶ Der Geschirrspüler darf nur mit einwandfrei funktionierender Türmechanik betrieben werden, da sonst bei aktivierter automatischer Türöffnung (je nach Modell) eine Gefahr entstehen könnte.

Das maximale Gewicht der Frontplatte, das sich mit den werkseitig eingebauten Türfedern ausgleichen lässt, beträgt 10–12 kg (je nach Modell).

Eine einwandfrei funktionierende Türmechanik ist erkennbar an:

- Die Türfedern müssen auf beiden Seiten gleichmäßig eingestellt sein. Sie sind dann richtig eingestellt, wenn die halb geöffnete Tür (ca. 45° Öffnungswinkel) beim Loslassen in dieser Stellung stehenbleibt. Darüber hinaus darf die Tür nicht ungebremst herunterfallen.
- Die Türverschlussschiene fährt nach der Trocknungsphase beim Öffnen der Tür automatisch ein.

▶ Durch den Geschirrspüler darf kein Stecker eines elektrischen Gerätes verdeckt werden, da die Tiefe der Einbaunische zu gering sein kann und durch Druck auf den Stecker die Gefahr einer Überhitzung besteht. Beachten Sie hierzu das Kapitel „Elektroanschluss“.

▶ Der Anschluss des Geschirrspülers an das Elektronetz darf nicht über Mehrfachsteckdosen oder Verlängerungskabel erfolgen, da sie nicht die nötige Sicherheit gewähren (z. B. Überhitzungsgefahr).

▶ Öffnen Sie auf keinen Fall das Gehäuse des Geschirrspülers. Eventuelles Berühren spannungsführender Anschlüsse sowie Verändern des elektrischen und mechanischen Aufbaues gefährden Sie und führen möglicherweise zu Funktionsstörungen des Gerätes.

▶ Bei beschädigter Anschlussleitung darf der Geschirrspüler nicht in Betrieb genommen werden. Eine beschädigte Anschlussleitung muss durch eine geeignete Anschlussleitung ersetzt werden. Aus Sicherheitsgründen darf der Austausch nur vom Miele Kundendienst oder einer entsprechend qualifizierten Fachkraft vorgenommen werden.

de - Sicherheitshinweise und Warnungen

- ▶ Trennen Sie den Geschirrspüler vom elektrischen Netz, wenn er gewartet wird.
- ▶ Das Kunststoffgehäuse des Wasseranschlusses enthält zwei elektrische Ventile. Tauchen Sie das Gehäuse nicht in Flüssigkeiten.
- ▶ Im Zulaufschlauch befinden sich spannungsführende Leitungen. Der Schlauch darf deshalb nicht gekürzt werden.
- ▶ Das eingebaute Waterproof-System schützt unter folgenden Voraussetzungen zuverlässig vor Wasserschäden:
 - ordnungsgemäße Installation,
 - Instandsetzung des Geschirrspülers bzw. Austausch der Teile bei erkennbaren Schäden,
 - Schließen der Wasserhähne bei längerer Abwesenheit (z. B. Urlaub).

Das Waterproof-System funktioniert auch, wenn der Geschirrspüler ausgeschaltet ist. Der Geschirrspüler darf jedoch nicht vom elektrischen Netz getrennt sein.

- ▶ Garantieansprüche gehen verloren, wenn der Geschirrspüler nicht von einem Miele autorisierten Kundendienst repariert wird.

Sachgemäßer Gebrauch

- ▶ Der Geschirrspüler ist nur für den Betrieb mit Wasser und für den Geschirrspüler geeignete Reinigungsmittel ausgelegt und darf nicht mit organischen Lösemitteln oder entflammbaren Flüssigkeiten betrieben werden.

Es bestehen u. a. Explosionsgefahr und die Gefahr von Sachbeschädigung durch die Zerstörung von Gummi- und Kunststoffteilen und das dadurch verursachte Auslaufen von Flüssigkeiten.

- ▶ Sie können sich an der geöffneten Tür des Geschirrspülers verletzen oder darüber stolpern. Lassen Sie die Tür nicht unnötig offen stehen.

de - Sicherheitshinweise und Warnungen

- ▶ Stellen oder setzen Sie sich nicht auf die geöffnete Tür. Der Geschirrspüler kann kippen oder beschädigt werden.
- ▶ Nach Arbeiten am Leitungswassernetz muss die Wasserversorgungsleitung zum Geschirrspüler entlüftet werden, anderenfalls können Bauteile beschädigt werden.
- ▶ Berücksichtigen Sie die hohe Temperatur beim Betrieb des Geschirrspülers. Beim Öffnen der Tür besteht Verbrennungs- bzw. Verbrühungsgefahr! Das Spülgut, Körbe und Einsätze müssen erst abkühlen. Evtl. heiße Wasserreste aus schöpfenden Teilen in den Spülraum entleeren.
- ▶ Das Wasser im Spülraum ist kein Trinkwasser!
- ▶ Vorausgehende Behandlungen des Spülgutes (z. B. mit Handspül- und anderen Reinigungsmitteln), aber auch bestimmte Anschmutzungen und einige Reinigungsmittel können Schaum verursachen. Schaum kann das Reinigungsergebnis beeinträchtigen.
- ▶ Aus dem Spülraum austretender Schaum kann zu Sachschäden am Geschirrspüler führen. Bei Schaumaustritt das Programm sofort abbrechen und den Geschirrspüler vom elektrischen Netz trennen!
- ▶ Von Flüssigkeiten auf dem Fußboden geht je nach Beschaffenheit von Untergrund und Schuhwerk eine Rutschgefahr aus. Halten Sie den Fußboden nach Möglichkeit trocken und beseitigen Sie Flüssigkeiten unverzüglich mit geeigneten Mitteln. Bei der Beseitigung von Gefahrstoffen und heißen Flüssigkeiten sind geeignete Schutzmaßnahmen zu ergreifen.
- ▶ Beachten Sie bei der Verwendung von Reinigungsmitteln und Spezialprodukten unbedingt die Hinweise der Reinigungsmittel Hersteller. Setzen Sie das jeweilige Reinigungsmittel nur für den vom Hersteller vorgesehenen Anwendungsfall ein, um Materialschäden und ggf. heftige chemische Reaktionen (z. B. Knallgasreaktion) zu vermeiden.

de - Sicherheitshinweise und Warnungen

- ▶ Miele verantwortet nicht die Einflüsse von chemischen Reinigungsmitteln auf dem Material des Spülgutes. Beachten Sie die Hinweise des Reinigungsmittelherstellers zu Lagerbedingungen, Verwendung und Dosierung.
- ▶ Atmen Sie pulverförmige Reiniger nicht ein! Verschlucken Sie Reiniger nicht! Reiniger können Verätzungen in Nase, Mund und Rachen verursachen. Gehen Sie sofort zum Arzt, wenn Sie Reiniger eingeatmet oder verschluckt haben.
- ▶ Personen ab 16 Jahren die ausreichend eingewiesen sind, dürfen Reinigungschemie nachfüllen oder Kanister wechseln.
- ▶ Aktivchlorhaltige Pulver- und Flüssigreiniger dürfen nicht verwendet werden. Sie können Kunststoffe und Dichtungen des Geschirrspülers schädigen.
- ▶ Um Materialschäden und Korrosion zu vermeiden, dürfen keine Säuren, chloridhaltige Lösungen und korrodierende Eisenwerkstoffe in den Spülraum und an die Außenverkleidung gelangen.
- ▶ Spülen Sie kein Spülgut mit Asche, Sand, Wachs, Schmierstoffe oder Farbe im Geschirrspüler. Diese Stoffe beschädigen den Geschirrspüler.
- ▶ Der Geschirrspüler und dessen unmittelbarer Umgebungsbereich dürfen nicht zur Reinigung abgespritzt werden, z. B. mit einem Wasserschlauch oder Hochdruckreiniger.
- ▶ Achten Sie bei stehender Einordnung von scharfen, spitzen Besteckteilen auf die Verletzungsgefahr. Sortieren Sie die Besteckteile so ein, dass von ihnen keine Verletzungen ausgehen können.
- ▶ Entfernen Sie vor dem Einordnen alle groben Speisereste von dem Spülgut.

de - Sicherheitshinweise und Warnungen

Kinder in der Umgebung

- ▶ Beaufsichtigen Sie Kinder, die sich in der Nähe des Geschirrspülers aufhalten. Lassen Sie Kinder nie mit dem Geschirrspüler spielen. Es besteht u. a. die Gefahr, dass sich Kinder in dem Geschirrspüler einschließen.
- ▶ Kinder unter acht Jahre müssen vom Geschirrspüler ferngehalten werden, es sei den, sie werden ständig beaufsichtigt.
- ▶ Kinder ab acht Jahre dürfen den Geschirrspüler nur ohne Aufsicht bedienen, wenn ihnen der Geschirrspüler so erklärt wurde, dass sie den Geschirrspüler sicher bedienen können. Kinder müssen mögliche Gefahren einer falschen Handhabung erkennen und verstehen können.
- ▶ Bei aktivierter automatischer Türöffnung dürfen sich Kleinkinder nicht im Öffnungsbereich der Geschirrspülertür aufhalten. Im unwahrscheinlichen Fall einer Fehlfunktion besteht Verletzungsgefahr.
- ▶ Verhindern Sie, dass Kinder mit Prozesschemikalien in Berührung kommen! Prozesschemikalien können Verätzungen in Mund und Rachen verursachen oder zum Erstickten führen. Halten Sie deshalb Kinder auch vom geöffneten Geschirrspüler fern. Es können noch Reste der Prozesschemikalien im Geschirrspüler sein. Gehen Sie mit Ihrem Kind sofort zum Arzt, wenn es Prozesschemikalien in den Mund genommen hat.

Zubehör

- ▶ Verwenden Sie ausschließlich Miele Originalzubehör. Wenn andere Teile an- oder eingebaut werden, gehen Ansprüche aus Garantie, Gewährleistung und/oder Produkthaftung verloren.
- ▶ Miele gibt Ihnen eine bis zu 15-jährige, mindestens aber 10-jährige Liefergarantie für funktionserhaltende Ersatzteile nach Serienauslauf Ihres Geschirrspülers.

Transport

- ▶ Transportieren Sie den Geschirrspüler nur aufrecht, damit kein Restwasser in die elektrische Steuerung fließt und Störungen verursacht.
- ▶ Für den Transport räumen Sie den Geschirrspüler aus und befestigen Sie alle losen Teile, z. B. Körbe, Schläuche und Kabel.

Miele kann nicht für Schäden verantwortlich gemacht werden, die infolge von Nichtbeachtung der Sicherheitshinweise und Warnungen verursacht werden.

de - Erste Inbetriebnahme

Grundeinstellungen

Geschirrspüler einschalten

- Öffnen Sie die Tür.
- Schalten Sie den Geschirrspüler mit der Sensortaste  ein.

Beim Einschalten des Geschirrspülers wird der Willkommensbildschirm angezeigt und die Begrüßungsmelodie ertönt.

Sprache einstellen

Das Display wechselt automatisch zur Einstellung der Sprache.

- Wählen Sie mit den Sensortasten ∇/\wedge die gewünschte Sprache sowie gegebenenfalls das Land und bestätigen Sie mit **OK**.

Die eingestellte Sprache ist durch einen Haken \checkmark gekennzeichnet.

Miele@home einrichten

Im Display wird die Meldung Miele@home angezeigt.

- Wenn Sie Miele@home direkt einrichten möchten, bestätigen Sie mit **OK**.

Tipp: Wenn Sie die Einrichtung auf später verschieben möchten, wählen Sie die Option **Überspringen** und bestätigen Sie mit **OK**.

Sie haben 2 Möglichkeiten, Ihren Geschirrspüler in Ihr WLAN-Netzwerk einzubinden:

- Wählen Sie die gewünschte Verbindungsmethode und bestätigen Sie mit **OK**.

1. Per App verbinden

2. Per WPS verbinden
(WPS=Wi-Fi Protected Setup)

Das Display und die jeweilige Miele App führen Sie durch die weiteren Schritte.

Tageszeit einstellen

Bei der Anbindung an das WLAN-Netzwerk wird die Tageszeit automatisch aktualisiert.

Das Display wechselt zur Einstellung der Tageszeit.

Die aktuelle Tageszeit ist für die Verwendung der Option „Timer“ erforderlich.

- Stellen Sie mit den Sensortasten ∇/\wedge die Stunden ein und bestätigen Sie mit **OK**.
- Anschließend stellen Sie die Minuten ein und bestätigen Sie mit **OK**.

Wenn Sie die Sensortasten ∇ oder \wedge gedrückt halten, wird automatisch hoch- oder hinuntergezählt.

Wasserhärte einstellen

Das Display wechselt zur Einstellung der Wasserhärte.

- Programmieren Sie den Geschirrspüler genau auf die Härte des Wassers in Ihrem Haus.
- Erfragen Sie gegebenenfalls den genauen Härtegrad des Wassers in Ihrem Haus beim zuständigen Wasserwerk.
- Programmieren Sie bei schwankender Wasserhärte (z. B. 10–15 °dH) immer den höchsten Wert (in diesem Beispiel 15 °dH).

In einem eventuellen späteren Kundendienstfall erleichtern Sie dem Techniker die Arbeit, wenn Sie die Wasserhärte kennen.



Tragen Sie bitte deshalb die Wasserhärte ein:

_____ °dH

Werkseitig ist eine Wasserhärte von 14 °dH programmiert.

- Stellen Sie die Wasserhärte in Ihrem Haus ein und bestätigen Sie mit **OK**.

Anschließend werden Hinweise angezeigt.

Nach Bestätigung dieser Hinweise mit **OK** werden gegebenenfalls die beiden Mangelanzeigen  Salz einfüllen und  Klarspüler einfüllen angezeigt.

- Füllen Sie falls erforderlich Salz und Klarspüler ein (siehe Kapitel „Erste Inbetriebnahme“, Abschnitt „Regeneriersalz“ und Abschnitt „Klarspüler“).
- Bestätigen Sie die Meldungen mit **OK**.

Im Display wird kurz das gewählte Programm angezeigt und die entsprechende Sensortaste leuchtet.

Dann wird gegebenenfalls für einige Sekunden die Verbrauchsprognose für den Wasserverbrauch des gewählten Programms angezeigt.

Anschließend wechselt das Display in die Anzeige der voraussichtlichen Programmdauer für das gewählte Programm.

Tür öffnen

Die Tür wird in einigen Programmen automatisch einen Spalt geöffnet, um die Trocknung zu verbessern.

Sie können diese Funktion auch ausschalten.

Der Geschirrspüler ist mit einer motorischen Türöffnung ausgestattet, die über Klopfen aktiviert wird („Knock2open-Funktion“).

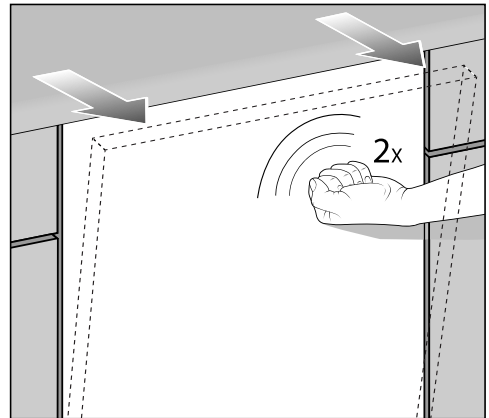

- Klopfen Sie zweimal schnell gegen das obere Drittel der Türfront.

Die Tür öffnet sich einen Spalt.

- Greifen Sie die Tür an der oberen Kante und ziehen Sie die Tür aus der Verriegelung.

de - Erste Inbetriebnahme

Die Türverschlussschiene fährt ein.

Halten Sie die Türverschlussschiene beim Einfahren nicht fest, damit keine technische Störung entsteht.

Wenn Sie die Tür während des Betriebs öffnen, werden die Spülfunktionen automatisch unterbrochen.

Sie können die Anzahl der Klopfimpulse ändern oder die Funktion deaktivieren.

 Verbrühungsgefahr durch heißes Wasser.

Während des Betriebs kann das Wasser im Geschirrspüler heiß sein. Öffnen Sie die Tür deshalb während des Betriebs nur sehr vorsichtig.

 Verletzungsgefahr durch automatisch öffnende Tür.

Die Tür kann am Ende eines Programms automatisch öffnen. Halten Sie den Öffnungsbereich der Tür frei.

Tür schließen

- Schieben Sie die Geschirrkörbe ein.
- Drücken Sie die Tür bis zum Einrasten an.

Die Tür wird dann automatisch geschlossen.

 Quetschgefahr durch schließende Tür.

Beim Schließen der Tür können Sie sich die Finger einklemmen. Greifen Sie nicht in den Schließbereich der Tür.

Salz einfüllen

 Schäden durch ungeeignete Salzarten.

Manche Salzarten können wasserunlösliche Bestandteile enthalten, welche eine Funktionsstörung des Enthärters verursachen.

Verwenden Sie nur spezielle, möglichst grobkörnige Regeneriersalze oder andere reine Siedesalze.

 Schäden durch Reiniger in der Enthärtungsanlage.

Reiniger zerstört die Enthärtungsanlage.

Füllen Sie Reiniger (auch flüssigen Reiniger) nicht in den Salzbehälter.

Vor der ersten Salzfällung müssen Sie den Salzbehälter mit ca. 2 l Wasser auffüllen, damit das Salz sich auflösen kann.

Nach der Inbetriebnahme befindet sich immer genügend Wasser im Salzbehälter.

- Nehmen Sie den Unterkorb aus dem Spülraum und öffnen Sie die Verschlusskappe des Salzbehälters.
- Füllen Sie den Salzbehälter zunächst mit ca. 2 l Wasser.

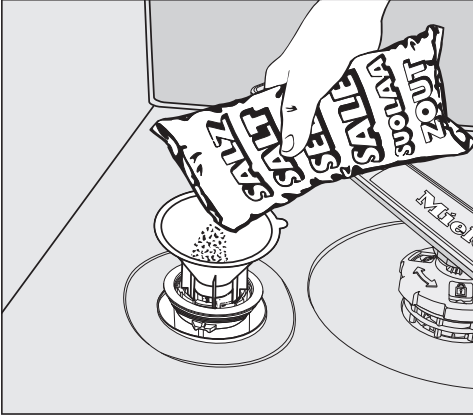

- Setzen Sie den Einfülltrichter auf und füllen Sie dann so viel Salz in den Salzbehälter, bis der Salzbehälter voll ist. Der Salzbehälter fasst je nach Salzart bis zu 2 kg.
- Säubern Sie den Einfüllbereich von Salzresten. Schrauben Sie anschließend die Verschlusskappe fest auf den Salzbehälter.

Klarspüler einfüllen

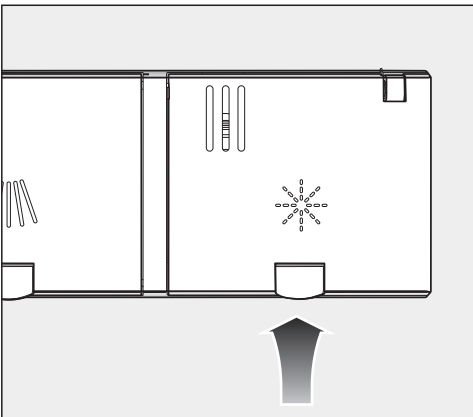

- Heben Sie die gelbe Taste am Deckel des Klarspülerbehälters * an.

Der Deckel springt auf.

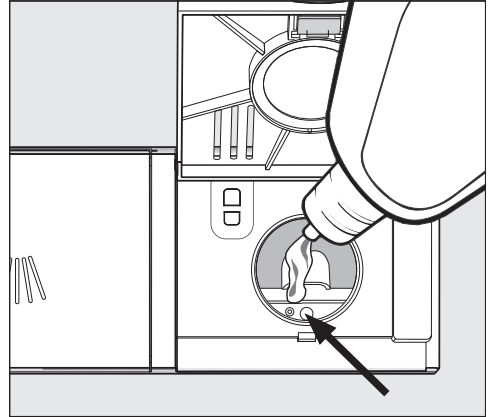

- Füllen Sie nur so viel Klarspüler ein, bis sich die Füllstandsanzeige (Pfeil) bei waagrecht geöffneter Tür dunkel verfärbt.

Der Klarspülerbehälter fasst ca. 110 ml.

- Schließen Sie den Deckel bis zum deutlichen Einrasten, da sonst Wasser während des Spülens in den Klarspülerbehälter eindringen kann.
- Wischen Sie eventuell verschütteten Klarspüler gut ab, um eine starke Schaumbildung im folgenden Programm zu vermeiden.

Um ein optimales Spülergebnis zu erzielen, können Sie die Dosiermenge des Klarspülers anpassen.

Anwendungsgebiet

Der Reiniger sollte entsprechend des Umfeldes ausgewählt werden. Bei der Nutzung in einem **gewerblichen Umfeld** wird die Nutzung von gewerblichen Spülmitteln empfohlen.

Pulver- und Flüssigreiniger sowie andere Prozesschemie für Ihren Geschirrspüler zum gewerblichen Einsatz können Sie bequem auf der Miele Internetseite bestellen:

<https://shop.miele-professional.de/pro-care-shine/>



Für die Nutzung in einem **privaten Umfeld** wird Reiniger für Haushaltsgeschirrspüler, z. B. Geschirrspülmittel aus dem Miele Produktsortiment empfohlen.

Pulverreiniger sowie andere Verbrauchsgüter für Ihren Geschirrspüler zum Einsatz im Haushaltsumfeld können Sie bequem über die Miele@mobile App oder auf der Miele Internetseite bestellen:

<https://www.miele.de/haushalt/produkt-auswahl-miele-spielmittel>



Pulverförmige Reiniger und Reiniger-Tabs

Verwenden Sie nur pulverförmige Reiniger oder Reiniger-Tabs im Türdosiergerät.

Verwenden Sie ausschließlich Reiniger-Tabs die sich schnell genug auflösen.

Geeignete Tabs finden Sie im Miele Reinigersortiment. Bei der Nutzung von Reinigern mit Mehrfachfunktion (Tabs, die neben der Reinigungsfunktion auch Klarspül- und Wasserenthärtungsfunktionen enthalten) wird auf Grund der kurzen Laufzeiten und je nach Wasserqualität empfohlen, zusätzlich Klarspüler und Regeneriersalz zu verwenden (in reduzierter Konzentration).

- Geben Sie pulverförmige Reiniger oder Reiniger-Tabs in die Kammer des Reinigerbehälters.

Reiniger dosieren

In das Reinigerfach passen maximal 50 ml Reiniger.

Im Reinigerfach sind als Dosierhilfe Markierungen angebracht: 20, 30, max. Sie zeigen bei waagrecht geöffneter Tür die ungefähre Füllmenge in ml und die maximale Füllhöhe an.

Sie geben bei pulverförmigen Reiniger, je nach Hersteller und Körnung, die ungefähre Füllmenge in Gramm wieder.

- Beachten Sie bei der Reinigerdosierung die Hinweise auf der Reinigerpackung.

- Wenn nichts anderes angegeben ist, dosieren Sie einen Reinigertab oder je nach Verschmutzungsgrad des Geschirrs 20 bis 30 ml Reiniger in das Reinigerfach.

Wenn Sie weniger als die empfohlene Reinigermenge verwenden, könnte das Geschirr nicht richtig sauber werden.

Reiniger einfüllen

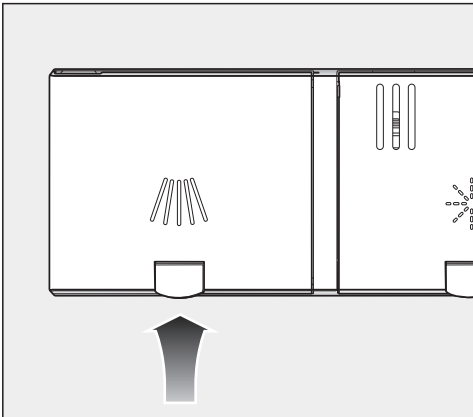

- Heben Sie die gelbe Taste am Deckel des Reinigerfachs  an.

Der Deckel springt auf.
Nach einem Programmablauf ist der Deckel ebenfalls geöffnet.

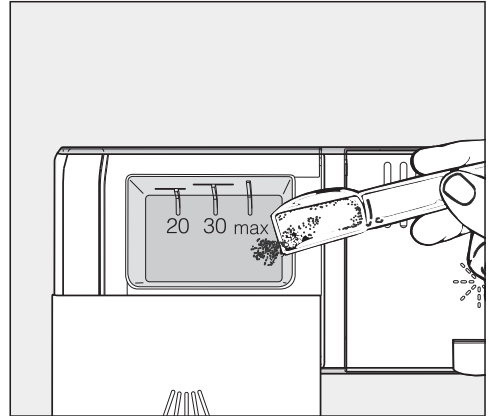



- Füllen Sie den Reiniger in das Reinigerfach.
- Schieben Sie den Deckel des Reinigerfachs zu bis zum deutlichen Einrasten.

Flüssigreiniger

Der Geschirrspüler kann auf Wunsch mit einer externen Dosierpumpe für flüssige Reinigungsmittel (DOS-Modul) ausgerüstet werden.

Bei speziellen Verschmutzungen und wenn flüssig dosiert wird, wenden Sie sich an den Miele Kundendienst um das Reinigungsmittel optimal an die Gegebenheiten anzupassen.

Geschirrspüler einschalten

- Öffnen Sie den Wasserhahn, falls er geschlossen ist.
- Öffnen Sie die Tür.
- Prüfen Sie, ob sich die Sprüharme frei drehen lassen.
- Berühren Sie die Sensortaste .
Wenn der Geschirrspüler zuvor länger als 1 Minute ausgeschaltet war, müssen Sie die Sensortaste  etwas länger berühren (Wischschutz).

Im Display wird kurz das gewählte Programm angezeigt und die entsprechende Sensortaste leuchtet.

Dann wird gegebenenfalls für einige Sekunden die Prognose für den Wasserverbrauch des gewählten Programms angezeigt.

Anschließend wechselt das Display in die Anzeige der voraussichtlichen Dauer des gewählten Programms.

Programm wählen

Machen Sie die Wahl des Programmes von der Geschirrrart und dem Verschmutzungsgrad abhängig.

Im Kapitel „**Programmübersicht**“ sind die Programme und deren Anwendungsbereiche beschrieben.

- Berühren Sie die Sensortaste des gewünschten Programmes.

Die Sensortaste des gewählten Programmes leuchtet.

Unter  befinden sich weitere Programme.

- Berühren Sie gegebenenfalls die Sensortaste .

Im Display wird das erste der weiteren Programme angezeigt.

- Wählen Sie mit den Sensortasten \vee/\wedge im Display das gewünschte Programm.







Sie können jetzt die Programmoptionen wählen.

Wenn Programmoptionen gewählt sind, leuchten die entsprechenden Sensortasten.

Anzeige der Programmdauer

Vor einem Programmstart wird im Display die voraussichtliche Dauer des gewählten Programmes angezeigt. Während des Programmablaufes wird bei geöffneter Tür die verbleibende Restzeit bis zum Programmende angezeigt.

Der jeweilige Programmabschnitt wird durch ein Symbol gekennzeichnet:

-  Vospülen/Einweichen
-  Reinigen
-  Zwischenspülen
-  Klarspülen
-  Trocknen
-  Ende

Die Angabe für die Dauer kann sich für das gleiche Programm ändern. Sie ist z. B. von der Temperatur des einlaufenden Wassers, dem Regenerierzyklus der Enthärtungsanlage, der Reinigersorte, der Geschirrmenge und der Verschmutzung des Geschirrs abhängig.

Wenn Sie ein Programm zum ersten Mal wählen, wird ein Zeitwert angezeigt, der einer durchschnittlichen Programmdauer für Kaltwasseranschluss entspricht.

Bei jedem Programmablauf korrigiert die Steuerung die Programmdauer entsprechend der Temperatur des einlaufenden Wassers und der Geschirrmenge.

Programm starten

- Starten Sie das Programm, indem Sie die Tür schließen.
Bestätigen Sie vorher angezeigte Meldungen im Display mit OK.

Die optische Funktionskontrolle leuchtet als Bestätigung für einen gestarteten Programmablauf.

Während eines Programmablaufes können Sie sich bei geöffneter Tür mit OK den Namen des laufenden Programmes anzeigen lassen.

 Verbrühungsgefahr durch heißes Wasser.

Während des Betriebs kann das Wasser im Geschirrspüler heiß sein. Öffnen Sie die Tür deshalb während des Betriebs nur sehr vorsichtig.

Programmende

Am Ende eines Programmes blinkt bei geschlossener Tür die optische Funktionskontrolle langsam und gegebenenfalls ertönen Signaltöne.

Die optische Funktionskontrolle erlischt 10 Minuten nach Programmende bei geschlossener Tür.

Das Programm ist beendet, wenn im Display die Meldung  Ende angezeigt wird.

Wenn die Funktion „AutoOpen“ eingeschaltet ist, wird die Tür in einigen Programmen automatisch einen Spalt geöffnet. Dadurch wird die Trocknung verbessert.

Wenn die Programmierfunktion Verbrauch eingeschaltet ist, können Sie sich jetzt den tatsächlichen Wasserverbrauch des abgelaufenen Programms anzeigen lassen.

Das Trocknungsgebläse läuft gegebenenfalls nach dem Programmende noch einige Minuten weiter.

 Schäden durch Wasserdampf. Der Wasserdampf kann empfindliche Arbeitsplattenkanten schädigen, wenn Sie nach Programmende die Tür öffnen und das Gebläse nicht mehr weiterläuft.



Wenn Sie das automatische Türöffnen ausgeschaltet haben und trotzdem nach Programmende die Tür öffnen möchten, dann öffnen Sie die Tür ganz.

Geschirrspüler ausschalten

- Öffnen Sie die Tür.
- Sie können den Geschirrspüler jederzeit mit der Sensortaste  ausschalten.
- Bestätigen Sie die Abfrage **Gerät ausschalten mit OK**.

Wenn Sie den Geschirrspüler während eines laufenden Programms ausschalten, wird das Programm abgebrochen.

Auch einen laufenden Timer können Sie auf diese Weise abbrechen.









- Wenn Sie die Sensortaste  berührt haben, das Programm aber doch nicht abbrechen wollen, wählen Sie im Display mit der Taste  die Option **Gerät nicht ausschalt. und bestätigen Sie mit OK**.

 Schäden durch auslaufendes Wasser.

Auslaufendes Wasser kann Schäden verursachen.

Schließen Sie sicherheitshalber den Wasserhahn, wenn der Geschirrspüler für längere Zeit unbeaufsichtigt ist, z. B. während der Urlaubszeit.

de - Programmübersicht

Programm	Anwendung	Reiniger
		Reinigerfach  ¹⁾
 Kurz	Für frische, wenig haftende Speiserückstände.	20 - 25 g oder 1 Tab
 Universal	Bei normalen, leicht angetrockneten Speiserückständen.	20 - 25 g oder 1 Tab
 Intensiv	Für eingebrannte, stark haftende, stark angetrocknete, stärke- oder eiweißhaltige ¹⁾ Speiserückstände	20 - 25 g oder 1 Tab
 Gläser	Spezielles Gläser-Programm.	20 - 25 g oder 1 Tab
 ECO *)	Energiespar-Programm mit langer Laufzeit	20 - 25 g oder 1 Tab
 Hygiene	Spezielles Hygiene-Programm für hygienisch anspruchsvolles Geschirr	20 - 25 g oder 1 Tab
 Kunststoffe	Spezielles Kunststoff-Programm.	20 - 25 g oder 1 Tab
 Kalt vorspülen	Zum Abspülen von stark verschmutztem Spülgut, z. B. zur Vorabentfernung von Schmutz oder zur Vermeidung stärkerer Antrocknung, wenn sich ein komplettes Programm noch nicht lohnt.	

*) Dieses Programm ist in Bezug auf den kombinierten Energie- und Wasserverbrauch zur Reinigung dieser Art von Geschirr am effizientesten.
(fester Programmablauf, der nicht verändert werden kann)

¹⁾ siehe Kapitel „Reiniger“

de - Technische Daten

Modell	XXL
Geschirrspüler	PFD 104 SCVi
Höhe Standgerät	-
Höhe Einbaugerät	845 mm (verstellbar + 65 mm)
Höhe der Einbaunische	ab 845 mm (verstellbar + 65 mm)
Breite	598 mm
Breite der Einbaunische	600 mm
Tiefe Standgerät	-
Tiefe Einbaugerät	570 mm
Gewicht	max. 51 kg
Spannung Anschlusswert Absicherung	siehe Typenschild
Leistungsaufnahme im Aus-Zustand	0,4 W
Leistungsaufnahme im unausgeschalteten Zu- stand	5,0 W
Network-Standby	0,9 W
Frequenzband	2,4000 - 2,4835 GHz
Maximale Sendeleistung	< 100 mW
Wasseranschlussdruck	50 - 1.000 kPa
Kalt- oder Warmwasseranschluss	bis max. 60 °C
Rohwasserhärte	max. 36 °d
Abpumphöhe	max. 1,0 m
Abpumplänge	max. 4,0 m
Umgebungstemperatur	5 °C bis 40 °C
Relative Luftfeuchte maximal linear abnehmend bis	80 % für Temperaturen bis 31 °C 50 % für Temperaturen bis 40 °C
Netzanschlusskabel	ca. 1,7 m
Fassungsvermögen	14 Maßgedecke
Geräuschemissionswerte Schalleistungspegel LwA Schalldruckpegel LpA	45 dB (A) 32,5 dB (A)
Erteilte Prüfzeichen	VDE, EMC Funkschutz
CE-Kennzeichnung	2006/42/EG Maschinenrichtlinie
Herstelleradresse	Miele & Cie. KG, Carl-Miele-Straße 29, 33332 Gütersloh, Germany

Popis přístroje	28
Celkový pohled.....	28
Ovládací panel.....	29
Používání ke stanovenému účelu	30
Bezpečnostní pokyny a varovná upozornění	32
První uvedení do provozu	40
Základní nastavení.....	40
Nastavení jazyka.....	40
Vytvoření Miele@home	40
Nastavení denního času	40
Nastavení tvrdosti vody.....	40
Otevření dvířek	41
Zavření dvířek	42
Plnění solí	42
Plnění leštidlem	43
Provoz	44
Oblast použití	44
Dávkování čisticího prostředku	44
Plnění čisticím prostředkem	45
Zapnutí myčky nádobí.....	46
Volba programu	46
Zobrazení doby trvání programu	47
Spuštění programu.....	47
Konec programu.....	48
Vypnutí myčky nádobí.....	48
Přehled programů	49
Technické údaje	50

cs - Popis přístroje

Celkový pohled

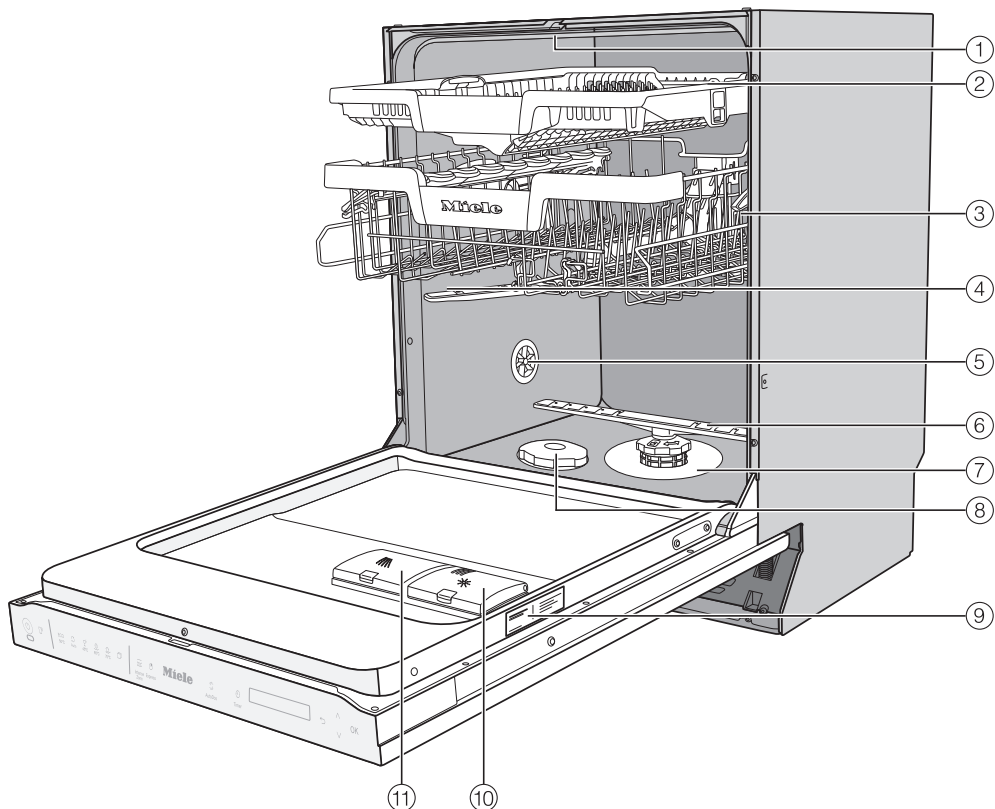

- | | |
|---------------------------------------|-----------------------------------|
| ① horní ostříkovací rameno | ⑦ kombinace sítěk |
| ② zásuvka 3D-MultiFlex (podle modelu) | ⑧ zásobník na sůl |
| ③ horní koš (podle modelu) | ⑨ typový štítek |
| ④ střední ostříkovací rameno | ⑩ zásobník na leštidlo |
| ⑤ větrání | ⑪ přihrádka na čisticí prostředek |
| ⑥ spodní ostříkovací rameno | |

Ovládací panel



- ① senzorové tlačítko zap./vyp.
Pro zapnutí a vypnutí myčky nádobí.
- ② optická kontrola funkce
Pro zobrazení probíhajícího mycího programu při zavřených dvířkách.
- ③ senzorové tlačítko dálkový start
Pro aktivaci nebo deaktivaci volby „dálkový start“.
- ④ volba programu
 - = krátký
 - = univerzální
 - = intenzivní
 - = sklenice
 - = ECO
 - = další programy
- ⑤ senzorové tlačítko nastavení
Otvírá menu nastavení.
- ⑥ senzorové tlačítko teplota
Zobrazení aktuální teploty.
- ⑦ senzorové tlačítko dodatečné sušení
Aktivace sušení.
- ⑧ senzorové tlačítko časovač
Pro volbu pozdějšího spuštění programu.
- ⑨ displej
- ⑩ senzorové tlačítko zpět
Pro přechod na předchozí úroveň menu nebo zamítnutí předtím nastavených hodnot.
- ⑪ senzorová tlačítka
Pro volbu programu.
Pro změnu zobrazených hodnot.
Pro nalistování jiných stránek menu.
- ⑫ senzorové tlačítko OK
Pro zvolení zobrazených položek menu a hodnot.
Pro potvrzení hlášení.

cs - Používání ke stanovenému účelu

▶ Tato myčka nádobí je vzhledem ke svým krátkým dobám provádění programů a vysokému čistícímu výkonu určena pro profesionální používání v kancelářích, recepcích, místnostech pro odpočinek, společenských zařízeních, řemeslnických provozovnách, aktivních kuchyních a podobných provozních prostředích.

Kromě toho je možné tuto profesionální myčku nádobí používat také v domácnosti a v prostorách podobných domácnostem jako například v zemědělských usedlostech, zákaznicky v hotelech, motelech, penzionech a dalších obytných prostředích.

▶ V tomto návodu k obsluze se tato profesionální myčka nádobí nadále označuje jako myčka nádobí. Sklenice, přístroje a nádobí se v tomto návodu k obsluze označují obecně jako „myté předměty“, pokud nejsou blíže definovány.

▶ Tato myčka nádobí není vhodná pro nepřetržitý provoz.

▶ Tato myčka nádobí se nesmí používat na čištění zdravotnických prostředků.

▶ Používejte tuto myčku nádobí výhradně k účelu „mytí nádobí“ a tím k čištění mytých předmětů. Jakékoli jiné použití, přestavby a změny jsou nepřípustné.

▶ Myčka nádobí je určena výhradně pro užívání na stabilních stanovištích ve vnitřních prostorách.

▶ Myčka nádobí je určena pro používání do nadmořské výšky 4 000 m.

▶ Speciální nástavce v koších je nutno používat jen ke stanovenému účelu.

▶ Osoby, které vzhledem ke svým fyzickým, smyslovým nebo psychicky omezeným schopnostem, své nezkušenosti nebo neznalosti nejsou schopné myčku nádobí bezpečně obsluhovat, ji nesmí používat bez dohledu nebo pokynů zodpovědné osoby.

► Tato myčka nádobí je kvůli zvláštním požadavkům (například ohledně teploty, vlhkosti, chemické odolnosti, odolnosti proti otěru a vibracím) vybavená speciální žárovkou (podle modelu). Tato žárovka se smí používat jen ke stanovenému účelu. Žárovka není vhodná pro osvětlení místnosti. Výměnu smí provádět jen kvalifikovaný pracovník pověřený společností Miele nebo servisní služba Miele.

V této myčce nádobí je několik světelných zdrojů třídy energetické účinnosti D.

Řídicí prvek osvětlení je integrovaný v řídicí jednotce přístroje a nelze ho vyjmout zvlášť. Proto nelze měřit zvlášť spotřebu elektřiny.

Úplné dokumenty

► Tento stručný návod k obsluze obsahuje zkrácené informace a nenahrazuje návod k obsluze. Úplný návod k obsluze a další aktuální dokumenty ke svému přístroji najdete na internetové stránce Miele: <https://www.miele.cz/professional/navody-k-obsluze-177.htm>



Na stažení dokumentů potřebujete typové označení nebo výrobní číslo své profesionální myčky nádobí. Oba údaje naleznete na typovém štítku, který je umístěný vpravo ve žlábků dvířek.

Správné umístění

► Myčka nádobí se nesmí instalovat v oblastech ohrožených výbuchem nebo mrazem.



► Před montáží a při montáži myčky buďte opatrní. U některých kovových částí hrozí nebezpečí poranění/říznutí. Noste ochranné rukavice.

► V okolí myčky nádobí by měl být přednostně nábytek pro profesionální použití, aby se zabránilo riziku případného poškození kondenzační vodou.

Choulostivý nábytek je možno chránit nasazením sady pro ochranu před párou, jež je volitelně k dostání.

Ochrannou fólii proti výparům musíte nalepit pod pracovní desku v oblasti otvírání myčky nádobí.

► Aby byla zajištěna stabilita, smí být podstavné myčky nádobí umístěny pouze pod průběžnou pracovní deskou, která je sešroubovaná se sousedními skříněmi.

► Dveřní pružiny musí být na obou stranách nastaveny stejně. Správně jsou nastavené tehdy, když napůl otevřená dvířka (úhel otevření asi 45°) pustíte a zůstanou stát ve stejné poloze. Navíc se dvířka nesmí nekontrolovaně otevřít.

Přístroj smí být provozován jen se správně nastavenými dveřními pružinami.

Když se dvířka nedají řádně nastavit, obraťte se na servisní službu Miele.

Maximální hmotnost čelní stěny, která se dá vykompenzovat z výroby vestavěnými pružinami dvířek, činí 10–12 kg (podle modelu).

Technická bezpečnost

- ▶ Myčku nádobí smí provozovat, její údržbu provádět a opravovat jen servisní služba Miele, společností Miele pověřený specializovaný prodejce nebo odpovídajícím způsobem kvalifikovaný pracovník. Neodborně provedenými instalačními a údržbářskými pracemi nebo opravami může být uživatel vystaven značným nebezpečím.
- ▶ Myčku nádobí smí obsluhovat výhradně instruovaní pracovníci. Pracovníci obsluhy musí být pravidelně instruováni a proškolení.
- ▶ Před použitím zkontrolujte myčku nádobí ohledně viditelných vnějších poškození. Poškozenou myčku v žádném případě neuvádějte do provozu. Poškozená myčka může ohrozit Vaši bezpečnost!
- ▶ Poškozenou nebo netěsnou myčku nádobí ihned vyřadte z provozu a informujte servisní službu Miele, specializovaného prodejce Miele nebo odpovídajícím způsobem kvalifikovaného pracovníka.
- ▶ Vadné součásti smí být nahrazeny jen originálními náhradními díly Miele. Jen u těchto dílů Miele garantuje, že budou v plném rozsahu zajišťovat funkci a splňovat bezpečnostní požadavky.
- ▶ Elektrická bezpečnost této myčky nádobí je zajištěna jen tehdy, když je připojena k elektrickému systému s ochranným vodičem nainstalovanému podle předpisů. V případě pochybností nechte prověřit domovní instalaci kvalifikovaným elektrikářem.
- ▶ Dodržujte pokyny k instalaci uvedené v návodu k obsluze a instalační plán.
- ▶ Přesvědčte se, že údaje potřebné k připojení (napětí, frekvence a jistištění) uvedené na typovém štítku souhlasí s odpovídajícími parametry Vaší elektrické sítě.

cs - Bezpečnostní pokyny a varovná upozornění

► Myčka nádobí smí být provozována jen s bezvadně fungující mechanikou dvířek, protože jinak by při automatickém otvírání dvířek (podle modelu) mohlo vzniknout nebezpečí.

Maximální hmotnost čelní stěny, která se dá vykompenzovat z výroby vestavěnými pružinami dvířek, činí 10–12 kg (podle modelu).

Bezvadně fungující mechaniku dvířek poznáte takto:

- Dveřní pružiny musí být nastavené stejně na obou stranách. Správně jsou nastavené tehdy, když napůl otevřená dvířka (úhel otevření asi 45°) pustíte a zůstanou stát ve stejné poloze. Navíc se dvířka nesmí nekontrolovaně zavřít.
- Lišta zámku dvířek po fázi sušení při otevření dvířek automaticky zajede.

► Myčka nádobí nesmí zastavět zástrčky elektrických přístrojů, jelikož hloubka výklenku pro vestavbu může být příliš malá a tlakem myčky na zástrčku by mohlo dojít k přehřátí. Respektujte v tomto ohledu kapitolu „Elektrické připojení“.

► Připojení myčky nádobí k elektrické síti se nesmí provádět pomocí vícenásobných zásuvek nebo prodlužovacích kabelů, protože nezajišťují potřebnou bezpečnost (např. nebezpečí přehřátí).

► V žádném případě neotvírejte plášť myčky nádobí. Případný dotyk přípojů pod napětím a změna elektrické a mechanické konstrukce Vás ohrožují a mohou vést k poruchám funkce přístroje.

► Pokud má myčka nádobí poškozené připojovací vedení, nesmíte ji uvádět do provozu. Poškozené připojovací vedení musí být nahrazeno vhodným připojovacím vedením. Z bezpečnostních důvodů smí výměnu provádět jen servisní služba Miele nebo odpovídajícím způsobem kvalifikovaný pracovník.

► Budete-li na myčce nádobí provádět údržbu, odpojte ji od elektrické sítě.

► Plastové opláštění přívodu vody obsahuje dva elektrické ventily. Neponořujte obal do kapalin.

▶ V přívodní hadici se nachází elektrické vedení. Hadice se proto nesmí zkracovat.

▶ Zabudovaný bezpečnostní systém Waterproof chrání za následujících předpokladů spolehlivě před škodami způsobenými vodou:

- odborná instalace,
- oprava myčky nádobí nebo výměna dílů při patrných poškozeních,
- uzavření vodovodních kohoutků při delší nepřítomnosti (např. dovolená).

System Waterproof funguje i tehdy, když je myčka nádobí vypnutá. Myčka ale nesmí být odpojená od elektrické sítě.

▶ Opravy myčky nádobí smí provádět pouze servisní služba Miele, jinak zaniká nárok na záruku.

Provozní zásady

▶ Myčka nádobí je koncipována jen pro provoz s vodou a pro čisticí prostředky vhodné do myčky nádobí a nesmí být provozována s organickými rozpouštědly nebo vznětlivými kapalinami.

Hrozí mimo jiné nebezpečí výbuchu a nebezpečí věcných škod následkem zničení gumových a plastových dílů a tím způsobeným únikem kapalin.

▶ Můžete se poranit o otevřená dvířka myčky nádobí nebo o ně zakopnout. Nenechávejte dvířka zbytečně otevřená.

▶ Nestoupejte ani nesedejte na otevřená dvířka. Myčka nádobí by se mohla převrátit nebo poškodit.

▶ Po práci na vodovodní síti musíte odvzdušnit napájecí potrubí vody k myčce nádobí, jinak se mohou poškodit součásti.

cs - Bezpečnostní pokyny a varovná upozornění

- ▶ Berte ohled na vysokou teplotu při provozu myčky nádobí. Při otevření dvířek hrozí nebezpečí popálení nebo opaření! Myté předměty, koše a nástavce musí napřed vychladnout. Případné zbytky horké vody z nádobí, v němž se může shromažďovat voda, vylijte do mycího prostoru.
- ▶ Voda v mycím prostoru není pitná!
- ▶ Předchozí ošetření předmětů k mytí (např. prostředky pro ruční mytí a čištění), ale také určitá znečištění a některé mycí prostředky mohou vést k napěnění. Pěna může zhoršit výsledek mytí.
- ▶ Pěna vystupující z mycího prostoru může vést k věcným škodám na myčce nádobí. Když vystupuje pěna, okamžitě ukončete program a odpojte myčku nádobí od elektrické sítě!
- ▶ Kapaliny na podlaze vyvolávají podle vlastností podkladu a obuvi nebezpečí uklouznutí. Udržujte podlahu pokud možno suchou a kapaliny neprodleně odstraňte vhodnými prostředky. Při odstraňování nebezpečných látek a horkých kapalin je nutno provést vhodná ochranná opatření.
- ▶ Při používání čisticích prostředků a speciálních produktů bezpodmínečně dbejte pokynů výrobců čisticích prostředků. Příslušný čisticí prostředek používejte jen tak, jak to stanoví výrobce, abyste se vyhnuli poškození materiálu a případným silným chemickým reakcím (např. výbuchu třaskavého plynu).
- ▶ Miele neodpovídá za vlivy chemických čisticích prostředků na materiál mytých předmětů. Respektujte pokyny výrobce čisticího prostředku ohledně skladovacích podmínek, použití a dávkování.
- ▶ Mycí prostředky ve formě prášku nevdechujte! Mycí prostředky nepolykejte! Mycí prostředky mohou způsobit rozleptání sliznic v nose, ústech a jícnu. V případě požití nebo vdechnutí mycího prostředku ihned vyhledejte lékaře.
- ▶ Osoby starší než 16 roků, které jsou dostatečně poučené, mohou doplňovat čisticí chemikálie a vyměňovat kanystry.

cs - Bezpečnostní pokyny a varovná upozornění

- ▶ Práškové a tekuté čisticí prostředky obsahující aktivní chlor se nesmí používat. Mohou poškodit plasty a těsnění myčky nádobí.
- ▶ Aby se zabránilo poškození materiálu a korozi, nesmí se dostat kyseliny, roztoky obsahující chloridy a korodující železné materiály do mycího prostoru a na vnější opláštění.
- ▶ V myčce nádobí nemyjte předměty s popelem, pískem, voskem, mazivy nebo barvou. Tyto látky myčku nádobí poškozují.
- ▶ Myčka nádobí a její bezprostřední okolí se nesmí čistit stříkáním např. hadicí s vodou nebo vysokotlakou myčkou.
- ▶ Při umístění ostrých, špičatých příborů nastojato dávejte pozor, abyste se nezranili. Příbory umístěte tak, aby nemohly být zdrojem nebezpečí.
- ▶ Než předměty k mytí uložíte do myčky, odstraňte z nich všechny hrubé zbytky jídel.

Děti v okolí

- ▶ Dohlížejte na děti, které se zdržují v blízkosti myčky nádobí. Nikdy děti nenechte, aby si s myčkou nádobí hrály. Hrozí mimo jiné nebezpečí, že se děti v myčce nádobí zavřou.
- ▶ Děti mladší osmi let se nesmí samy pohybovat v blízkosti myčky nádobí, ledaže by byly pod stálým dozorem.
- ▶ Děti starší osmi let smí myčku nádobí používat bez dozoru jen tehdy, když jim byla její obsluha vysvětlena tak, že ji dokážou obsluhovat bezpečně. Děti musí být schopné rozpoznat a chápat možná nebezpečí v případě chybné obsluhy.
- ▶ Při aktivovaném automatickém otvírání dvířek se nesmí zdržovat malé děti v prostoru otvírání dvířek myčky nádobí. V nepravděpodobném případě chybné funkce hrozí nebezpečí poranění.

cs - Bezpečnostní pokyny a varovná upozornění

► Zabraňte tomu, aby se děti dostaly do styku s procesními chemikáliemi! Procesní chemikálie mohou způsobit poleptání v ústech a jícnu nebo vést k udušení. Proto dětem také nedovolte, aby se přibližovaly k otevřené myčce nádobí. V myčce mohou být ještě zbytky procesních chemikálií. Pokud se procesní chemikálie dostanou do úst Vašeho dítěte, běžte s ním okamžitě k lékaři.

Příslušenství

- ▶ Používejte výhradně originální příslušenství Miele. Pokud budou namontovány nebo vestavěny jiné díly, zaniká veškerá záruka nebo ručení poskytované společností Miele.
- ▶ Miele Vám poskytuje až 15letou, nejméně však 10letou, záruku dodání náhradních dílů pro zachování funkčnosti po skončení sériové výroby Vaší myčky nádobí.

Přeprava

- ▶ Přepravujte myčku nádobí jen ve vzpřímené poloze, aby nenatekla zbytková voda do elektrické řídicí jednotky a nezpůsobila poruchy.
- ▶ Pro přepravu myčku nádobí vyprázdněte a upevněte všechny volné díly, například koše, hadice a kabely.

Miele neodpovídá za škody, které vzniknou v důsledku nedbání bezpečnostních pokynů a varovných upozornění.

cs - První uvedení do provozu

Základní nastavení

Zapnutí myčky nádobí

- Otevřete dvířka.
- Zapněte myčku nádobí sensorovým tlačítkem .

Při zapnutí myčky nádobí se na displeji myčky zobrazí uvítání a zazní uvítací melodie.

Nastavení jazyka

Displej přejde automaticky k nastavení jazyka.

- Sensorovými tlačítky \vee/\wedge zvolte požadovaný jazyk a případně zemi a potvrďte pomocí *OK*.

Nastavený jazyk je vyznačený zatržítkem \checkmark .

Vytvoření Miele@home

Na displeji se zobrazuje hlášení Miele@home.

- Pokud chcete Miele@home vytvořit hned, potvrďte pomocí *OK*.

Tip: Pokud chcete vytvoření odložit na později, zvolte volbu *Přeskočit* a potvrďte pomocí *OK*.

Máte 2 možnosti, jak zapojit svoji myčku nádobí do WiFi sítě:

- Zvolte požadovaný způsob připojení a potvrďte ho pomocí *OK*.

1. Připojení přes aplikaci
2. Připojení přes WPS (WPS=Wi-Fi Protected Setup)

Displej a příslušná aplikace Miele Vás provedou dalšími kroky.

Nastavení denního času

Při připojení k WiFi síti se denní čas automaticky aktualizuje.

Displej přejde k nastavení denního času.

Aktuální denní čas je potřebný pro použití volby „časovač“.

- Sensorovými tlačítky \vee/\wedge nastavte hodiny a potvrďte je sensorovým tlačítkem *OK*.
- Potom nastavte minuty a potvrďte je pomocí *OK*.

Když podržíte stisknutá sensorová tlačítka \vee nebo \wedge , bude se číslo automaticky zvyšovat příp. snižovat.

Nastavení tvrdosti vody

Displej přejde k nastavení tvrdosti vody.

- Naprogramujte myčku nádobí přesně na tvrdost vody ve Vašem domě.
- Na přesnou tvrdost vody ve Vašem domě se případně zeptejte v příslušné vodárně.
- Při kolísající tvrdosti vody (např. 10–15 °dH) naprogramujte vždy nejvyšší hodnotu (v tomto příkladu 15 °dH).

Když budete znát tvrdost vody, při případném pozdějším servisním zásahu usnadníte technikovi práci.



Proto si tvrdost vody запиšte:

_____ °dH

Z výroby je naprogramovaná tvrdost vody 14 °dH.

- Nastavte tvrdost vody ve Vašem domě a potvrďte pomocí *OK*.

Potom se objeví upozornění.

Po potvrzení těchto upozornění pomocí **OK** se případně zobrazí oba indikátory doplnění  Doplníte sůl a  Doplníte leštidlo.

- V případě potřeby doplňte sůl a leštidlo (viz kapitola „První uvedení do provozu“, odstavec „Regenerační sůl“ a odstavec „Leštidlo“).

- Potvrďte hlášení pomocí **OK**.

Na displeji se krátce zobrazí zvolený program a svítí příslušné sensorové tlačítko.

Pak se případně na několik sekund zobrazí prognóza spotřeby vody zvoleného programu.

Nakonec displej přejde k zobrazení předpokládané doby trvání zvoleného programu.

Otevření dvířek

V některých programech se automaticky pootevřou dvířka, aby se zlepšilo sušení.

Tuto funkci můžete také vypnout.

Myčka nádobí je vybavena motorem ovládaným otvíráním dvířek, které se aktivuje poklepáním (funkce „Knock2open“).

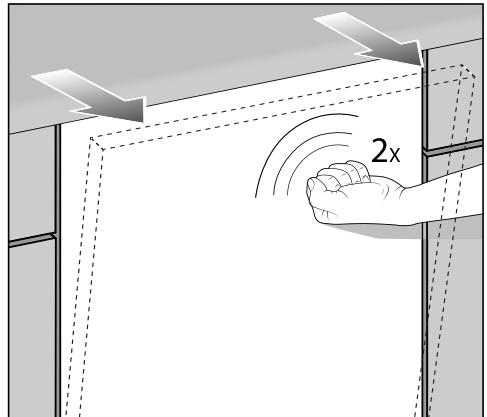

- Klepněte dvakrát rychle na horní třetinu čela dvířek.

Dvířka se pootevřou.

- Uchopte dvířka za horní hranu a vytáhněte je ze zámku.

cs - První uvedení do provozu

Lišta zámku dvířek zajede.

Lištu zámku dvířek při zajíždění ne-
držte, aby nevznikla technická poru-
cha.

Když dvířka otevřete během provozu,
automaticky se přeruší mycí funkce.

Můžete změnit počet klepnutí nebo
funkci deaktivovat.

 **Nebezpečí opaření horkou
vodou.**

Během provozu může být voda
v myčce nádobí horká.

Dvířka proto během provozu otvírejte
jen velmi opatrně.

 **Nebezpečí úrazu automaticky se
otvírajícími dvířky.**

Na konci programu se dvířka mohou
automaticky otevřít.

Prostor, ve kterém se otvírají dvířka,
udržujte volný.

Zavření dvířek

- Zasuňte koše na nádobí.
- Zatlačte dvířka až do zaklapnutí.

Dvířka se pak automaticky zavřou.

 **Nebezpečí pohmoždění zavírají-
cími se dvířky.**

Při zavírání dvířek si můžete
přiskřípnout prsty.

Nesahejte do oblasti zavírání dvířek.

Plnění solí

 **Poškození nevhodnými druhy so-
li.**

Některé druhy solí mohou obsahovat
ve vodě nerozpustné složky, které
způsobí poruchu funkce zařízení na
změkčování vody.

Používejte pouze speciální, pokud
možno hrubozrnné regenerační soli
nebo jiné čisté soli.

 **Poškození čisticím prostředkem
v zařízení na změkčování vody.**

Čisticí prostředek zničí zařízení na
změkčování vody.

Nedávejte čisticí prostředek (ani te-
kutý) do zásobníku na sůl.

Před prvním naplněním solí musíte zá-
sobník na sůl naplnit asi 2 litry vody,
aby se sůl mohla rozpustit.

Po uvedení do provozu se v zásobníku
na sůl vždy nachází dostatek vody.

- Vyjměte spodní koš z mycího prosto-
ru a otevřete uzávěr zásobníku na sůl.
- Zásobník na sůl naplňte nejprve asi
2 litry vody.

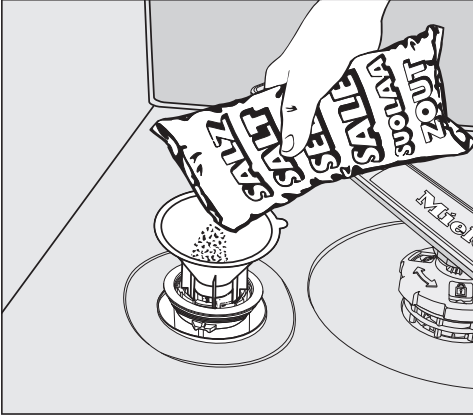

- Nasadte plnicí trychtýř a zásobník na sůl pak naplňte takovým množstvím soli, aby byl plný. Do zásobníku na sůl se podle druhu soli vejdu až 2 kg.
- Očistěte oblast plnění od zbytků soli. Potom na zásobní na sůl pevně našroubujte uzávěr.

Plnění leštidlem

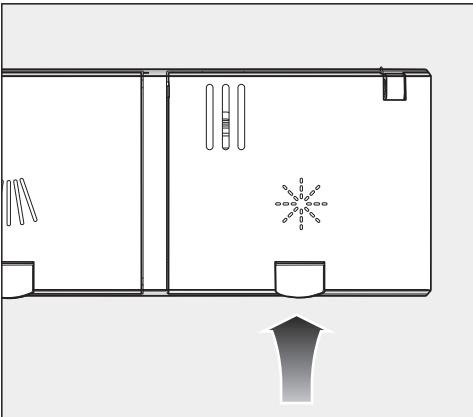

- Pozvedněte žluté tlačítko na víku zásobníku na leštidlo ✨.

Víko vyskočí.

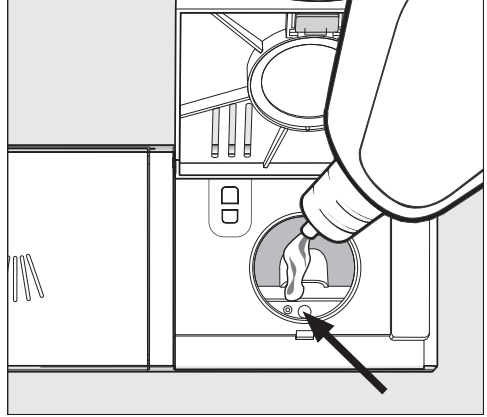

- Naplňte myčku jen takovým množstvím leštidla, aby se tmavě zbarvil ukazatel hladiny naplnění (šipka) při dvířkách otevřených do vodorovné polohy.

Do zásobníku na leštidlo se vejde asi 110 ml.

- Zavřete víko až do zřetelného zaklapnutí, protože jinak může během mytí proniknout voda do zásobníku na leštidlo.
- Dobře otřete případně vylité leštidlo, abyste zabránili silnému pění v následujícím programu.

Pro dosažení optimálního výsledku mytí můžete upravit dávkované množství leštidla.

Oblast použití

Čisticí prostředek byste měli vybírat podle prostředí. Při používání v **komerčním prostředí** se doporučuje používání komerčních mycích prostředků.

Práškové i tekuté čisticí prostředky jakož i jinou procesní chemii pro svoji myčku nádobí pro komerční použití můžete objednávat pohodlně na internetové stránce Miele:

<https://shop.miele-professional.de/pro-care-shine/>



Pro používání v **soukromém prostředí** se doporučuje čisticí prostředek pro myčky nádobí pro domácnost, například prostředek na mytí nádobí ze sortimentu výrobků Miele.

Práškové čisticí prostředky jakož i jiné spotřební zboží pro svoji myčku nádobí pro domácnost můžete pohodlně objednat přes aplikaci Miele@mobile nebo na internetové stránce Miele:

[https://www.miele.de/haushalt/produkt-
tauswahl-miele-spuelmittel](https://www.miele.de/haushalt/produkt-auswahl-miele-spuelmittel)



Práškové čisticí prostředky a čisticí tablety

V dávkovači v dvířkách používejte jen práškové čisticí prostředky nebo čisticí tablety.

Používejte výhradně čisticí tablety, které se rozpouštějí dostatečně rychle.

Vhodné tablety najdete v sortimentu čisticích prostředků Miele. Při používání vícefunkčních čisticích prostředků (tablety, které mají vedle funkce čištění také funkci leštění a změkčování vody) se z důvodu krátkých dob trvání a podle kvality vody doporučuje používat navíc leštidlo a regenerační sůl (ve snížené koncentraci).

- Práškové čisticí prostředky nebo čisticí tablety dávejte do komory zásobníku na čisticí prostředek.

Dávkování čisticího prostředku

Do přihrádky na čisticí prostředek se vejde maximálně 50 ml čisticího prostředku.

V přihrádce na čisticí prostředek jsou jako pomoc pro dávkování vyznačené rysy 20, 30 a max. Při dvířkách otevřených do vodorovné polohy indikují přibližnou velikost náplně v ml a maximální hladinu naplnění.

U práškového čisticího prostředku dejte zase přibližné množství náplně v gramech podle výrobce a zrnitosti.

- Při dávkování čisticích prostředků dbejte pokynů výrobce uvedených na obalu.

- Není-li uvedeno jinak, dávkujte jednu čisticí tabletu nebo podle stupně znečištění nádobí 20 až 30 ml čisticího prostředku do přihrádky na čisticí prostředek.

Pokud použijete menší množství čisticího prostředku, než je doporučeno, nemuselo by se nádobí správně umýt.

Plnění čisticím prostředkem

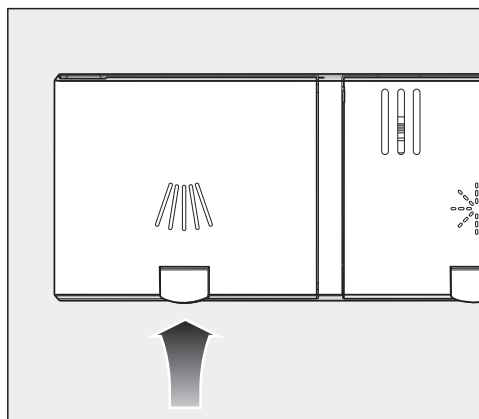

- Pozvedněte žluté tlačítko na víku přihrádky na čisticí prostředek .

Víko vyskočí.

Po provedení programu je víko rovněž otevřené.

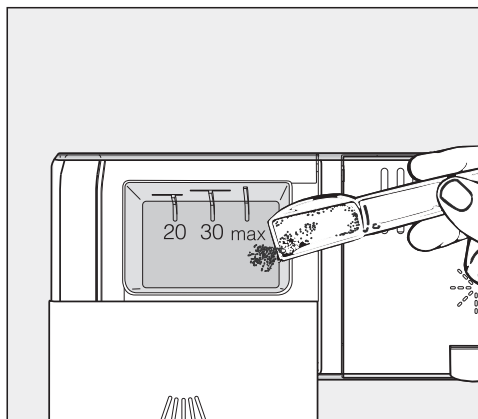



- Naplňte přihrádku na čisticí prostředek čisticím prostředkem.
- Posouvejte víko přihrádky na čisticí prostředek, až zřetelně zaklapne.

Tekutý čisticí prostředek

Myčku nádobí lze na přání vybavit externím dávkovacím čerpadlem na tekuté čisticí prostředky (DOS modul).

Při speciálních znečištěních a dávkování tekutého čisticího prostředku se obraťte na servisní službu Miele, abyste čisticí prostředek optimálně přizpůsobili daným okolnostem.

Zapnutí myčky nádobí

- Pokud je zavřený vodovodní kohoutek, otevřete ho.
- Otevřete dvířka.
- Zkontrolujte, zda se dá volně otáčet ostříkovacími rameny.
- Stiskněte sensorové tlačítko . Pokud byla myčka nádobí předtím vypnutá déle než 1 minutu, musíte sensorové tlačítko  tisknout trochu déle (ochrana pro utření).

Na displeji se krátce zobrazí zvolený program a svítí příslušné sensorové tlačítko.

Pak se případně na několik sekund zobrazí prognóza spotřeby vody zvoleného programu.

Potom displej přejde na zobrazení předpokládané doby trvání zvoleného programu.

Volba programu

Program zvolte podle druhu nádobí a stupně jeho znečištění.

V kapitole „**Přehled programů**“ jsou popsány programy a jejich oblasti použití.

- Stiskněte sensorové tlačítko požadovaného programu.

Svíí sensorové tlačítko zvoleného programu.

Pod volbou  se nachází další programy.

- Stiskněte případně sensorové tlačítko .

Na displeji se zobrazí první z dalších programů.

- Sensorovými tlačítky \vee/\wedge zvolte na displeji požadovaný program.







Nyní můžete zvolit programové volby.

Když jsou zvolené programové volby, svítí příslušná sensorová tlačítka.

Zobrazení doby trvání programu

Před spuštěním programu se na displeji zobrazí předpokládaná doba trvání zvoleného programu. Během provádění programu se při otevřených dvířkách zobrazuje doba zbývající do skončení programu.

Aktuální úsek programu je vyznačen symbolem:

-  předmytí/odmočení
-  čištění
-  mezioplach
-  leštění
-  sušení
-  konec

Údaj o době trvání se může u stejného programu měnit. Závisí například na teplotě přitékající vody, regeneračním cyklu změkčovače, druhu čisticího prostředku, množství nádobí a znečištění nádobí.

Když program zvolíte poprvé, zobrazí se časová hodnota, která odpovídá průměrné délce programu pro připojení na studenou vodu.

Při každém provádění programu řídicí jednotka upravuje dobu jeho trvání podle teploty přitékající vody a množství nádobí.

Spuštění programu

- Zavřením dvířek spustíte program. Potvrďte předtím zobrazovaná hlášení na displeji pomocí OK.

Jako potvrzení zahájeného průběhu programu svítí vizuální kontrola funkce.

Během provádění programu si pomocí OK můžete při otevřených dvířkách nechat zobrazit název probíhajícího programu.

 Nebezpečí opaření horkou vodou.

Během provozu může být voda v myčce nádobí horká.

Dvířka proto během provozu otvírejte jen velmi opatrně.

Konec programu

Na konci programu při zavřených dvířkách pomalu bliká vizuální kontrola funkce a případně zazní signální tóny.

Vizuální kontrola funkce zhasne 10 minut po skončení programu při zavřených dvířkách.

Program je skončený, když se na displeji zobrazuje hlášení  Konec.

Když je zapnutá funkce „AutoOpen“, v některých programech se automaticky pootvěrou dvířka. Tím se zlepší sušení.

Když je zapnutá programovací funkce Spotřeba, můžete si teď nechat zobrazit skutečnou spotřebu vody provedeného programu.

Po skončení programu případně ještě několik minut běží ventilátor sušení.

Poškození vodní parou.

Vodní pára může poškodit choulostivé hrany pracovní desky, když po skončení programu otevřete dvířka a již neběží ventilátor.



Pokud máte vypnuté automatické otvírání dvířek a přesto byste chtěli dvířka po skončení programu otevřít, tak dvířka otevřete úplně.

Vypnutí myčky nádobí

- Otevřete dvířka.
- Myčku nádobí můžete kdykoli vypnout senzorovým tlačítkem .
- Potvrďte dotaz Vypnout přístroj pomocí OK.









Když myčku nádobí vypnete v průběhu programu, bude program stornován.

Také běžící časovač můžete stornovat tímto způsobem.

- Pokud stisknete senzorové tlačítko , ale přesto program nechcete stornovat, zvolte na displeji tlačítkem  volbu Nevypínat přístroj a potvrďte ji pomocí OK.

 Škody vzniklé vytékající vodou. Vytékající voda může způsobit škody. Ponecháte-li myčku nádobí na delší dobu bez dozoru, například během dovolené, pro jistotu zavřete vodovodní kohoutek.

cs - Přehled programů

program	použití	čisticí prostředek
		Následující údaje se vztahují k čisticím produktům Miele. Dbejte údajů výrobce! příhrádka na čisticí prostředek  ¹⁾
 Krátký	Pro čerstvé, lehce ulpělé zbytky jídla.	20–25 g nebo 1 tableta
 Univerzální	Při normálních, mírně zaschlých zbytcích jídla.	20–25 g nebo 1 tableta
 Intenzivní	Pro připálené, pevně ulpělé, silně zaschlé zbytky jídla s obsahem škrobu nebo bílkovin ¹⁾	20–25 g nebo 1 tableta
 Sklenice	Speciální program pro sklenice.	20–25 g nebo 1 tableta
 ECO *)	Energeticky úsporný program s dlouhou dobou trvání	20–25 g nebo 1 tableta
 Hygiena	Speciální hygienický program pro hygienicky náročné nádoby	20–25 g nebo 1 tableta
 Plasty	Speciální program pro plasty.	20–25 g nebo 1 tableta
 Studené předmytí	Pro oplachování silně znečištěných mytých předmětů, např. pro předběžné odstranění nečistot nebo pro zabránění silnému zaschnutí, když se ještě nevyplatí kompletní program.	

*) Tento program je nejučinnější z hlediska kombinované spotřeby energie a vody pro čištění nádobí tohoto druhu.
(pevný průběh programu, který nelze změnit)

¹⁾ viz kapitola „Čisticí prostředek“

cs - Technické údaje

model	XXL
myčky nádobí	PFD 104 SCVi
výška volně stojícího přístroje	-
výška vestavného přístroje	845 mm (nastavitelná + 65 mm)
výška výklenku pro vestavbu	od 845 mm (nastavitelná + 65 mm)
šířka	598 mm
šířka výklenku pro vestavbu	600 mm
hloubka volně stojícího přístroje	-
hloubka vestavného přístroje	570 mm
hmotnost	max. 51 kg
napětí příkon jištění	viz typový štítek
příkon ve vypnutém stavu	0,4 W
příkon v nevypnutém stavu	5,0 W
Network Standby	0,9 W
kmítčtové pásmo	2,4000–2,4835 GHz
maximální vysílaný výkon	< 100 mW
připojovací tlak vody	50–1.000 kPa
připojení studené nebo teplé vody	max. do 60 °C
tvrdost surové vody	max. 36 °d
výtlačná výška	max. 1,0 m
výtlačná délka	max. 4,0 m
teplota okolí	5 °C až 40 °C
relativní vlhkost vzduchu maximální lineárně klesající do	80 % pro teploty do 31 °C 50 % pro teploty do 40 °C
přívodní síťový kabel	asi 1,7 m
kapacita	14 jídelních sad
hodnoty emisí hluku hladina akustického výkonu LwA hladina akustického tlaku LpA	45 dB(A) 32,5 dB(A)
udělené zkušební značky	VDE, elektromagnetická kompatibilita EMC
značka CE	směrnice o strojních zařízeních 2006/42/EG
adresa výrobce	Miele & Cie. KG, Carl-Miele-Straße 29, 33332 Gütersloh, Germany

Opis uređaja	52
Pregled uređaja	52
Upravljačka ploča.....	53
Namjenska uporaba	54
Sigurnosne napomene i upozorenja	56
Puštanje u pogon	63
Osnovne postavke.....	63
Podešavanje jezika	63
Postavljanje Miele@home.....	63
Podešavanje dnevnog vremena	63
Podešavanje tvrdoće vode	63
Otvaranje vrata	64
Zatvaranje vrata	65
Punjenje soli	65
Punjenje sredstva za ispiranje	66
Korištenje	67
Područje primjene	67
Doziranje sredstva za pranje	67
Punjenje sredstva za pranje.....	68
Uključivanje perilice posuđa.....	69
Odabir programa	69
Prikaz trajanja programa.....	70
Pokretanje programa	70
Završetak programa	71
Isključivanje perilice posuđa.....	71
Pregled programa	72
Tehnički podaci	73

hr - Opis uređaja

Pregled uređaja

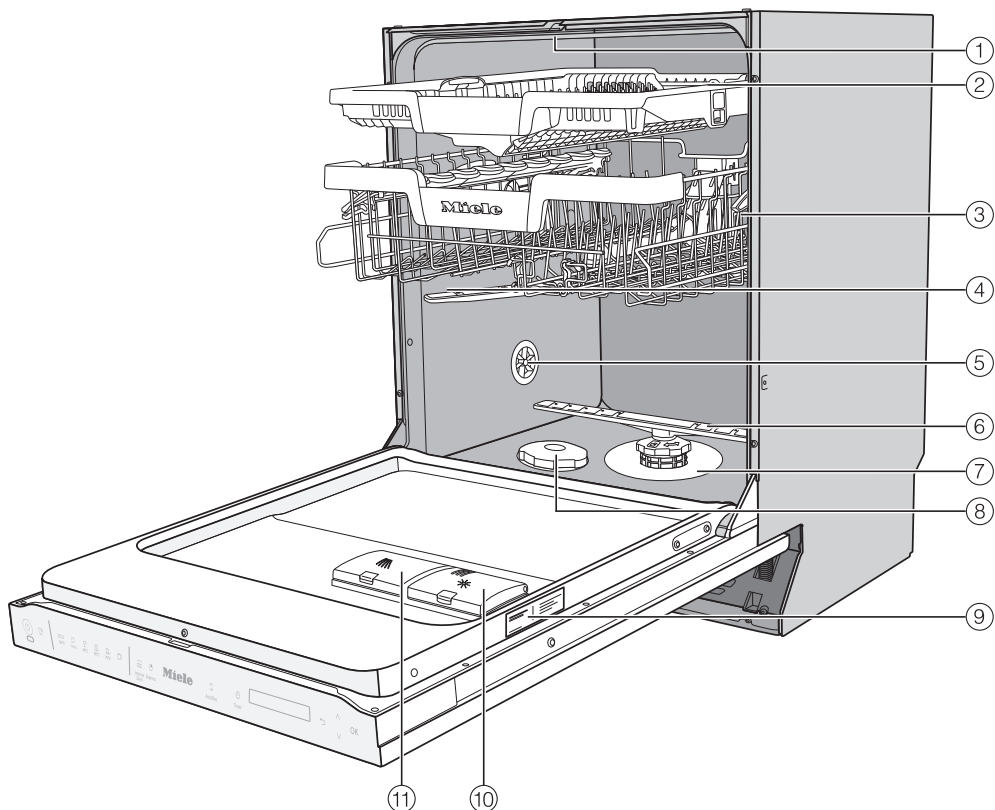

- | | |
|---|-------------------------------------|
| ① Gornja prskalica | ⑦ Kombinacija filtarskih sita |
| ② 3D MultiFlex ladica (ovisno o modelu) | ⑧ Spremnik za sol |
| ③ Gornja košara (ovisno o modelu) | ⑨ Tipska naljepnica |
| ④ Srednja prskalica | ⑩ Pretinac za sredstvo za ispiranje |
| ⑤ Ventilacija | ⑪ Pretinac za sredstvo za pranje |
| ⑥ Donja prskalica | |

Upravljačka ploča



- ① Senzorska tipka *Uključivanje/Isključivanje*
Za uključivanje i isključivanje perilice posuđa.
- ② Optička kontrola rada
Za prikaz programa pranja u izvođenju pri zatvorenim vratima.
- ③ Senzorska tipka *Daljinsko pokretanje*
Za aktiviranje/deaktiviranje opcije „Daljinsko pokretanje“.
- ④ Odabir programa
 - = Kratki
 - = Univerzalni
 - = Intenzivan
 - = Čaše
 - = ECO
 - = Ostali programi
- ⑤ Senzorska tipka *Postavke*
Otvora izbornik postavki.
- ⑥ Senzorska tipka *Temperatura*
Prikaz aktualne temperature.
- ⑦ Senzorska tipka *Dodatno sušenje*
Aktivacija sušenja.
- ⑧ Senzorska tipka *Tajmer*
Za odabir kasnijeg početka programa.
- ⑨ Zaslون
- ⑩ Senzorska tipka *Natrag*
Za vraćanje na prethodnu razinu izbornika ili za odbacivanje prethodno podešenih vrijednosti.
- ⑪ Senzorske tipke *∨∧*
Za odabir programa.
Za promjenu prikazanih vrijednosti.
Za listanje na druge stranice izbornika.
- ⑫ Senzorska tipka *OK*
Za odabir prikazanih točki izbornika i vrijednost.
Za potvrdu poruka.

hr - Namjenska uporaba

▶ Ova profesionalna perilica posuđa je obzirom na svoje kratke programe pranja i visoki učinak pranja namijenjena profesionalnoj uporabu u uredima, čajnim kuhinjama, domovima, radionicama, namjenskim kuhinjama i sličnim okruženjima.

Osim navedenog profesionalne perilice posuđa mogu se koristiti u kućanstvima i kućanstvu sličnim okruženjima, kao što su poljoprivredna imanja, hoteli, moteli, pansioni i ostali oblici smještaja.

▶ U nastavku ovih uputa za uporabu profesionalna perilica posuđa nazivat će se perilica posuđa. Čaše, pribor za jelo i dijelovi posuđa u ovim će se uputama općenito nazivati posuđem, ako ih nije potrebno pobliže definirati.

▶ Perilica za posuđe nije namijenjena trajnom radu.

▶ Perilica posuđa se ne smije koristiti za pranje medicinskih proizvoda.

▶ Ovu perilicu posuđa koristite isključivo u svrhe „Pranja posuđa” odnosno za pranje posuđa kao predmeta pranja. Nije dozvoljen nikakav drugi način uporabe, preinake i promjene.

▶ Perilica posuđa isključivo je namijenjena stacionarnom korištenju u unutarnjim prostorima.

▶ Ova perilica posuđa namijenjena je uporabi na visini do 4.000 m nadmorske visine.

▶ Specijalni umetci za košare moraju se pravilno upotrebljavati.

▶ Osobe koje zbog svog tjelesnog, osjetilnog ili duševnog stanja, svog nedostatka iskustva ili zbog neznanja nisu u stanju sigurno rukovati ovom perilicom posuđa, istu ne smiju upotrebljavati bez nadzora ili uputa odgovorne osobe.

► Ova perilica posuđa je zbog posebnih zahtjeva (koji se odnose na temperaturu, vlagu, kemijsku postojanost, otpornost na trošenje i vibracije) opremljena posebnim rasvjetnim tijelima (ovisno o modelu). Ovo rasvjetno tijelo smije se koristiti samo za predviđenu namjenu. Rasvjetno tijelo nije prikladno za osvjetljenje prostorija. Zamjenu dijelova vrši isključivo ovlaštena stručna osoba ili Miele servis. Ova perilica posuđa sadrži više izvora svjetlosti razreda energetske učinkovitosti D.

Element koji upravlja rasvjetom integriran je u upravljač uređaja te se ne može pojedinačno izvaditi. Stoga se potrošnja struje ne može zasebno izmjeriti.

Potpuni dokumenti

► Ove kratke upute za uporabu sadrže skraćene informacije i ne zamjenjuju upute za uporabu. Potpune upute za uporabu kao i aktualne dokumente za Vaš uređaj možete naći na Miele internet stranici: <https://www.miele.hr/professional/upute-za-uporabu-177.htm?>



Za dohvaćanje dokumenata potrebna Vam je oznaka modela ili tvornički broj Vaše profesionalne perilice posuđa. Oba podatka možete pronaći na tipskoj naljepnici, koja se nalazi na desnom prepustu vrata.

hr - Sigurnosne napomene i upozorenja

Pravilno postavljanje

▶ Perilica posuđa se ne smije postavljati na mjestima gdje postoji opasnost od eksplozije ili smrzavanja.



▶ Budite oprezni prije i prilikom montaže perilice posuđa. Na nekim se metalnim dijelovima možete ozlijediti odnosno porézati. Nosite zaštitne rukavice.

▶ U području oko perilice posuđa po mogućnosti se smije nalaziti namještaj predviđen isključivo za profesionalnu uporabu kako bi se izbjegla moguća oštećenja uslijed kondenzirane vode.

Osjetljiv namještaj može se zaštititi opcionalno dostupnim kompletom za zaštitu od pare.

Folija za zaštitu od pare mora se nalijepiti u područje otvaranja perilice ispod radne ploče.

▶ Kako bi se osigurala stabilnost, perilice za ugradnju ispod radne površine smiju se postavljati samo ispod neprekidne radne površine koja je pričvršćena za susjedne elemente.

▶ Opruge vrata moraju biti ravnomjerno podešene na obje strane. One su pravilno podešene ako napola otvorena vrata (kut otvaranja od približno 45°) ostaju u svom položaju. Osim toga vrata se ne smiju spustiti bez usporavanja.

Uređaj smije raditi isključivo ako su opruge na vratima pravilno podešene.

Ukoliko se vrata ne mogu pravilno podesiti obratite se Miele servisu.

Maksimalna težina prednje ploče, koja se može izjednačiti s tvornički ugrađenim oprugama vrata, iznosi 10-12 kg (ovisno o modelu).

Tehnička sigurnost

▶ Perilicu posuđa smije pustiti u pogon, održavati i popravljati isključivo Miele servisna služba, ovlašteni Miele zastupnik ili odgovarajuća kvalificirana osoba. Nepravilno instaliranje, održavanje ili popravci mogu uzrokovati ozbiljne opasnosti za korisnika.

hr - Sigurnosne napomene i upozorenja

- ▶ Rukovanje perilicom posuđa dozvoljeno je isključivo educiranom osoblju. Osoblje koje upravlja uređajem mora se redovito podučavati i obrazovati.
- ▶ Prije uporabe provjerite perilicu posuđa na eventualna vanjska oštećenja. Oštećenu perilicu posuđa ne smijete pustiti u rad. Oštećena perilica posuđa može ugroziti Vašu sigurnost!
- ▶ Odmah prekinite uporabu oštećene ili neodgovarajuće izolirane perilice posuđa i kontaktirajte Miele servis, Miele specijaliziranu prodavaonicu ili odgovarajuću stručnu osobu.
- ▶ Neispravni dijelovi moraju se zamijeniti isključivo originalnim Miele rezervnim dijelovima. Samo uporabom tih dijelova tvrtka Miele može jamčiti potpuno ispunjavanje funkcije i sigurnosnih zahtjeva.
- ▶ Električna sigurnost perilice posuđa može se zajamčiti samo ako je priključena na propisno instaliranu instalaciju sa zaštitnim vodičem. U slučaju sumnje, kućnu instalaciju treba dati na provjeru stručnoj osobi odnosno električaru.
- ▶ Pridržavajte se napomena za instaliranje u uputama za uporabu i planu instalacije.
- ▶ Uvjerite se da su priključni podatci na natpisnoj pločici (napon, frekvencija i osigurač) sukladni s podacima s Vaše električne mreže.
- ▶ Perilica se može upotrebljavati samo kad mehanika vrata savršeno funkcionira, jer u suprotnom može doći do opasnih situacija prilikom aktivacije automatskog otvaranja vrata (ovisno o modelu). Maksimalna težina prednje ploče, koja se može izjednačiti s tvornički ugrađenim oprugama vrata, iznosi 10–12 kg (ovisno o modelu).
Bespriječna funkcija mehanike vrata prepoznaje se po slijedećem:
 - Opruge vrata moraju biti ravnomjerno podešene na obje strane. One su pravilno podešene ako napola otvorena vrata (kut otvaranja od približno 45°) ostaju u svom položaju. Osim toga vrata se ne smiju spustiti bez usporavanja.

hr - Sigurnosne napomene i upozorenja

- Vodilica za zatvaranje vrata se nakon faze sušenja kod otvaranja vrata automatski vraća.
- ▶ Perilica posuđa ne smije zaklanjati utikač nekog drugog električnog kuhinjskog uređaja jer dubina za ugradnju može biti premala i pritisak na utikač može uzrokovati opasnost od pregrijavanja. Pročitajte poglavlje o „Električnom priključku“.
- ▶ Za spajanje perilice posuđa na električnu mrežu ne smiju se upotrebljavati višestruke utičnice niti produžni kabel jer se tako ne može zajamčiti potrebna sigurnost (npr. opasnost od pregrijavanja).
- ▶ Ni u kom slučaju ne otvarajte kućište perilice posuđa. Eventualnim dodirivanjem dijelova pod naponom i preinakama na električnim ili mehaničkim dijelovima izlažete se opasnosti i možete uzrokovati smetnje u radu uređaja.
- ▶ U slučaju oštećenih priključnih vodova puštanje perilice posuđa u rad nije dozvoljeno. Oštećeni priključni kabel morate zamijeniti prikladnim priključnim kabelom. Iz sigurnosnih razloga zamjenu smiju obavljati samo Miele servis ili odgovarajuće kvalificirano osoblje.
- ▶ Isključite perilicu posuđa iz električne mreže tijekom održavanja.
- ▶ Na plastičnom kućištu priključka za vodu nalaze se dva električna ventila. Ne potapajte kućište u tekućinu.
- ▶ U dovodnom crijevu nalaze se vodovi pod naponom. Zato se crijevo ne smije kratiti.
- ▶ Ugrađeni Waterproof sustav pouzdano štiti od šteta uslijed izlivanja vode ako su ispunjeni sljedeći uvjeti:
 - pravilna instalacija,
 - održavanje perilice posuđa, odnosno zamjena dijelova kada se uoče oštećenja,
 - zatvaranje slavina za vodu kod dulje odsutnosti (npr. tijekom godišnjeg odmora).

Waterproof sustav funkcionira i kada perilica posuđa nije uključena. Ali perilica posuđa ne smije biti isključena iz električne mreže.

▶ Pravo na jamstvo gubite kada perilicu posuđa popravljaju osobe neovlaštene od strane tvrtke Miele.

Pravilna uporaba

▶ Profesionalna perilica posuđa prikladna je samo za korištenje s vodom i sredstvom za pranje prikladnim za profesionalne perilice posuđa, te se ne smije upotrebljavati s organskim otapalima ili zapaljivim tekućinama.

Između ostalog, postoji opasnost od eksplozije i materijalnih oštećenja uništavanjem gumenih i plastičnih dijelova i time curenjem tekućine iz uređaja.

▶ O otvorena vrata perilice posuđa možete se ozlijediti ili spotaknuti. Vrata ne ostavljajte otvorenima bez potrebe.

▶ Nemojte stajati ili sjediti na otvorenim vratima. Perilica posuđa tako se može prevrnuti ili oštetiti.

▶ Nakon radova na vodovodnoj mreži, vodovodne cijevi do perilice posuđa moraju se odzračiti, jer se sastavni dijelovi u suprotnom mogu oštetiti.

▶ Kod uporabe perilice posuđa uzmite u obzir visoke temperature. Ako se otvore vrata, postoji opasnost od opekline ili ozljeda zbog vruće pare! Predmeti pranja, košare i umeci moraju se prvo ohladiti. Eventualne ostatke vruće vode u šuplinama posuđa ispraznite u komoru za pranje.

▶ Voda u komori za pranje nije pitka!

▶ Prethodna obrada pribora (npr. sredstvima za pranje), ali i određene vrste zaprljanja i neka sredstava za pranje mogu uzrokovati pojavu pjene. Pjena može negativno utjecati na učinak pranja.

hr - Sigurnosne napomene i upozorenja

- ▶ Pjena koja izlazi iz komore za pranje može uzrokovati oštećenje perilice za posuđe. U slučaju istjecanja pjene, momentalno isključite perilicu posuđa i izvucite utičnicu iz mrežnog napajanja!
- ▶ Tekućine na podu predstavljaju opasnost od klizanja, ovisno o prirodi površine i obuće. Po mogućnosti držite pod suhim i tekućine odmah obrišite prikladnim sredstvima. Pri uklanjanju opasnih tvari i vrućih tekućina moraju se poduzeti odgovarajuće zaštitne mjere.
- ▶ Kod korištenja sredstava za pranje i specijalnih proizvoda obavezno slijedite napomene proizvođača sredstva za pranje. Pojedino sredstvo za pranje upotrebljavajte samo za namjenu koju je predvidio proizvođač, kako bi se izbjegle materijalne štete i moguće ozbiljne kemijske reakcije (primjerice eksplozije plina).
- ▶ Miele ne odgovara za utjecaje koje kemijska sredstva za čišćenje imaju na materijal posuđa i ostalog pribora koji se pere. Poštujte napomene proizvođača sredstva za čišćenja, a koje su vezane za uvjete skladištenja, korištenje i doziranje.
- ▶ Ne udišite praškasta sredstva za pranje! Ne gutajte sredstvo za pranje! Sredstvo za pranje može izazvati oštećenja u nosu, ustima i ždrijelu. U slučaju udisanja ili gutanja sredstva za pranje odmah potražite liječničku pomoć.
- ▶ Osobe starije od 16 godina koje su odgovarajuće educirane, smiju nadopunjavati kemiju za pranje ili izmijeniti kanistre.
- ▶ Ne smiju se koristiti praškasta i tekuća sredstva za pranje koja sadrže aktivan klor. Mogu oštetiti plastiku i brtve perilice posuđa.
- ▶ Kako bi se izbjeglo oštećenje materijala i stvaranje korozije u komoru za pranje ili na vanjsku oblogu ne smiju dospjeti kiseline, otopine koje sadrže klor ili željezni materijal na kojem se stvara korozija.
- ▶ U perilici nemojte prati pribor zaprljan pepelom, pijeskom, voskom, mazivom ili bojom. Te tvari mogu oštetiti perilicu.

- ▶ Ovu perilicu posuđa i prostor neposredno uz nju ne smijete polijevati vodom radi čišćenja, primjerice vodom iz crijeva ili visokotlačnim peraćem.
- ▶ Kod okomitog umetanja oštrog i šiljatog pribora za jelo obratite pažnju na opasnost od ozljeda. Pribor postavite tako da do ozljeda ne može doći.
- ▶ Prije razvrstavanja posuđa i pribora sa istih uklonite veće ostatke hrane.

Djeca u blizini uređaja

- ▶ Nadgledajte djecu koja se zadržavaju u blizini perilice posuđa. Nemojte dozvoliti djeci da se igraju perilicom posuđa. Između ostalog postoji opasnost da se djeca zatvore u perilicu posuđa.
- ▶ Djeca mlađa od osam godina ne smiju biti u blizini perilice posuđa, osim kad su pod stalnim nadzorom.
- ▶ Djeca starija od osam godina perilicu posuđa smiju koristiti, čistiti ili održavati bez nadzora samo ukoliko im je rukovanje objašnjeno tako da njome mogu sigurno upravljati. Djeca moraju biti sposobna prepoznati opasnosti pogrešnog rukovanja uređajem.
- ▶ Kod modela s automatskim otvaranjem vrata djeci nije dozvoljeno nalaziti se u prostoru otvaranja vrata perilice posuđa. U slučaju da se javi greška u funkciji postoji opasnost od ozljeda.
- ▶ Ne dopustite djeci kontakt s procesnim kemikalijama! Procesne kemikalije mogu uzrokovati ozljede usta i ždrijela ili gušenje. Stoga držite djecu podalje i od otvorene perilice. U perilici se mogu naći ostaci procesnih kemikalija. Ako je dijete stavilo procesne kemikalije u usta, odmah potražite liječničku pomoć.

hr - Sigurnosne napomene i upozorenja

Pribor

- ▶ Upotrebljavajte isključivo Miele originalni pribor. Nadograde li se ili ugrade drugi dijelovi, gube se prava koja proizlaze iz garancije, jamstva i/ili odgovornosti za proizvod.
- ▶ Miele Vam jamči isporuku rezervnih dijelova bitnih za funkcioniranje uređaja minimalno 10 godina, a maksimalno 15 godina od dana prestanka serijske proizvodnje Vaše perilice posuđa.

Transport

- ▶ Perilicu posuđa transportirajte samo uspravno, kako se preostala voda ne bi mogla uliti u električno upravljanje i prouzročiti smetnje.
- ▶ Za transport ispraznite perilicu posuđa i pričvrstite sve klimave dijelove, primjerice košare, crijeva i kabel.

Tvrtka Miele ne može preuzeti odgovornost za štete uzrokovane nepoštivanjem sigurnosnih napomena i upozorenja.

Osnovne postavke

Uključivanje perilice posuđa

- Otvorite vrata.
- Perilicu posuđa uključite pritiskom na senzorsku tipku \odot .

Pri uključivanju perilice posuđa prikazuje se poruka dobrodošlice i oglašava se pozdravna melodija.

Podešavanje jezika

Zaslon automatski prelazi na postavke jezika.

- Senzorskim tipkama \vee/\wedge odaberite željeni jezik, po potrebi državu i potvrdite odabir s *OK*.

Podešeni jezik je označen kvačicom \checkmark .

Postavljanje Miele@home

Na zaslonu se prikazuje poruka Miele@home.

- Ukoliko želite izravno podesiti Miele@home potvrdite tipkom *OK*.

Savjet: Ukoliko želite odgoditi podešavanje, odaberite opciju *Preskočiti* i potvrdite s *OK*.

Na raspolaganju Vam stoje 2 mogućnosti spajanja Vaše perilice posuđa na WLAN mrežu:

- Odaberite željeni način povezivanja i odabir potvrdite s *OK*.

1. Povezivanje preko aplik.
2. Povezivanje preko WPS (WPS=Wi-Fi Protected Setup)

Zaslon i dotična Miele aplikacija Vas vode kroz naredne korake.

Podešavanje dnevnog vremena

Sat se automatski podešava ako je perilica povezana na WLAN mrežu.

Zaslon prelazi na postavke dnevnog vremena.

Aktualno vrijeme je potrebno za uporabu opcije „Tajmer“.

- Sate podesite senzorskim tipkama \vee/\wedge te potvrdite senzorskom tipkom *OK*.
- Potom podesite minute i potvrdite s *OK*.

Kada senzorsku tipku \vee ili \wedge držite pritisnutom brojke se automatski odbrojavaju prema više ili niže.

Podešavanje tvrdoće vode

Zaslon prelazi na postavke tvrdoće vode.

- Programirajte perilicu posuđa točno na tvrdoću vode u Vašoj kući.
- U slučaju potrebe raspitajte se o točnom stupnju tvrdoće vode u Vašoj kući kod nadležne vodoopskrbne tvrtke.
- Ako tvrdoća vode varira (primjerice 10–15°dH), uvijek treba podesiti najvišu vrijednost (u ovom primjeru 15°dH).

Za slučaj eventualno kasnijeg servisa, olakšat ćete servisnom tehničaru posao ako znate vrijednost tvrdoće vode.

Iz tog razloga unesite tvrdoću vode:

_____°dH

Tvornički je programirana vrijednost tvrdoće vode od 14°dH.

hr - Puštanje u pogon

- Podesite tvrdoću vode u svojoj kući i potvrdite s *OK*.

Nakon toga se prikazuju dvije napomene.

Nakon što ste ove napomene potvrdili s *OK* eventualno se prikazuju oba indikatora nadopunjavanja ☞ Nadopunite sol i ✱ Nadopunite sred. za ispr. .

- Dopunite sol i sredstvo za ispiranje (pogledajte poglavlje „Prvo puštanje u pogon“, odlomak „Sol za regeneraciju“ i odlomak „Sredstvo za ispiranje“).
- Poruku potvrdite s *OK*.

Na zaslonu se kratko prikazuje odabrani program i svijetli odgovarajuća senzorska tipka.

Zatim se u danom slučaju na nekoliko sekundi prikazuje procjena potrošnje vode odabranog programa.

Zatim se prikaz na zaslonu mijenja u pretpostavljeno vrijeme trajanja programa za taj odabrani program.

Otvaranje vrata

Vrata se u nekim programima automatski malo otvaraju, kako bi se poboljšalo sušenje.

Ovu funkciju možete i isključiti.

Vrata perilica posuđa otvaraju se motorom, koji se aktivira kucanjem („Knock2open funkcija“).

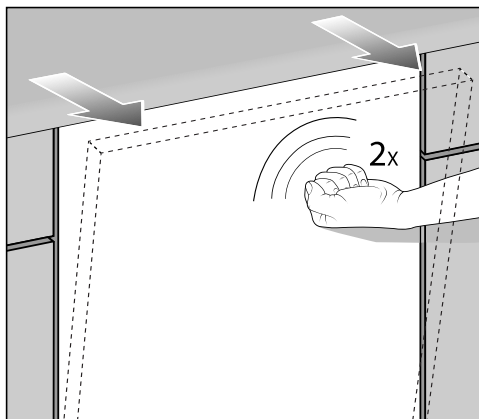

- Pokucajte dvaput brzo na gornju trećinu vrata.

Vrata se malo otvaraju.

- Vrata primite za gornji rub i povucite vrata iz bravice.

Vodilica brave vrata se uvlači.

Ne zadržavajte vodilicu za zatvaranje vrata kod uvlačenja, kako ne bi došlo do tehničke smetnje.

Ako tijekom rada otvorite vrata, funkcije pranja se automatski prekidaju.

Možete promijeniti broj intervala kucanja ili deaktivirati funkciju.

 **Opasnost od opekline uslijed vruće vode.**

Tijekom uporabe voda u perilici posuđa može biti vruća.

Tijekom uporabe vrata otvorite vrlo pažljivo.

 **Opasnost od ozljeda zbog automatskog otvaranja vrata.**

Vrata se na kraju programa mogu automatski otvoriti.

Područje otvaranja vrata mora biti slobodno.

Zatvaranje vrata

- Umetnite košare za posuđe.
- Pritisnite vrata tako da uskoče u ležište.

Vrata se tada automatski zatvaraju.

 **Opasnost od prignječenja tijekom zatvaranja vrata.**

Tijekom zatvaranja vrata možete si priklještit prste.

Ne posežite u područje zatvaranja vrata.

Punjenje soli

 **Šteta uzrokovana neprikladnim vrstama soli.**

Neke vrste soli mogu sadržavati sastojke netopive u vodi koji bi mogli dovesti do smetnji u sustavu za omekšavanje vode.

Koristite samo specijalnu, što je moguće grublje zrnatu sol za regeneraciju ili drugu čistu sol dobivenu isparavanjem.

 **Šteta uzrokovana sredstvom za pranje u sustavu za omekšavanje.**

Sredstvo za pranje uništava sustav za omekšavanje.

Sredstvo za pranje (također i tekuće) ne stavljajte u spremnik za sol.

Prije prvog punjenja solju, spremnik za sol morate napuniti s oko 2 l vode kako bi se sol mogla otopiti.

Nakon puštanja u pogon u spremniku će uvijek biti dovoljno vode.

- Izvadite donju košaru iz prostora za pranje te otvorite poklopac spremnika za sol.
- Prije svega napunite spremnik za sol s oko 2 l vode.

hr - Puštanje u pogon

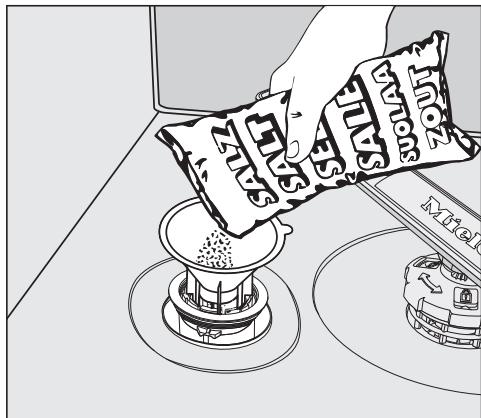

- Namjestite lijevak i napunite toliko soli u spremnik dok spremnik nije sasvim pun. Spremnik za sol zaprima ovisno o vrsti soli do 2 kg.
- Područje za punjenje očistite od ostataka soli. Čvrsto pritegnite poklopac na spremniku za sol.

Punjenje sredstva za ispiranje

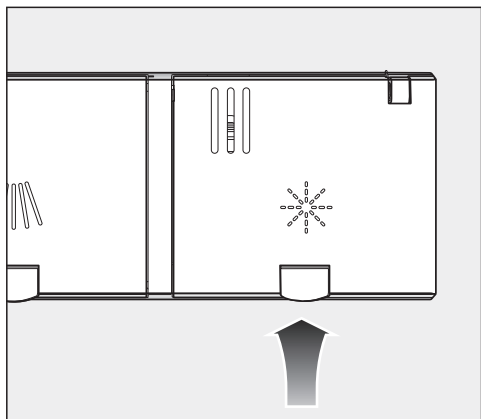

- Odignite žutu tipku na poklopcu spremnika za sredstvo za ispiranje *.

Poklopac iskače.

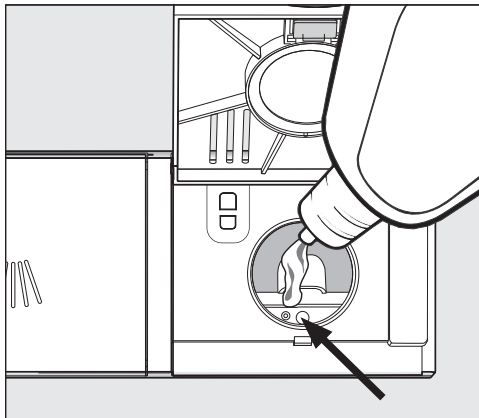

- Napunite samo toliko sredstva za ispiranje, dok se indikator razine napunjenosti (strelica) kod vodoravno otvorenih vrata ne potamni.

Spremnik sredstva za ispiranje zaprima oko 110 ml.

- Zatvorite poklopac tako da čujno uskoči u ležište jer bi u protivnom voda mogla prodrijeti u posudicu sredstva za ispiranje.
- Ukoliko se sredstvo za ispiranje razlilo, dobro ga obrišite kako biste izbjegli prekomjerno stvaranje pjene tijekom sljedećeg programa.

Kako bi se postigao optimalan rezultat pranja, možete prilagoditi količinu doziranja sredstva za ispiranje.

Područje primjene

Sredstvo za pranje treba odabrati u skladu s okruženjem. Kod korištenja u **komercijalnom okruženju** preporučuje se korištenje komercijalnih sredstava za pranje.

Praškasta i tekuća sredstva za pranje kao i drugu procesnu kemiju za Vašu perilicu posuđa u komercijalnoj primjeni možete praktično kupiti na Miele internetskoj stranici:

<https://shop.miele-professional.de/pro-care-shine/>



Za uporabu u **privatnom okruženju** preporučuju se sredstva za pranje za kućanske perilice posuđa, poput sredstva za pranje posuđa iz Miele asortimana.

Praškasto sredstvo za pranje kao i druga potrošna sredstva za Vašu perilicu posuđa u kućanskoj primjeni možete praktično kupiti putem Miele@mobile aplikacije ili na Miele internetskoj stranici:

<https://www.miele.de/haushalt/produkttauswahl-miele-spuelmittel>



Praškasto sredstvo za pranje i tablete za pranje

Koristite samo praškasto sredstvo za pranje ili tablete za pranje u uređaju s doziranjem u vratima.

Isključivo koristite tablete za pranje koje se brzo dovoljno otapaju.

Odgovarajuće tablete naći ćete u Miele asortimanu sredstva za pranje. Kod korištenja sredstava za pranje s višenamjenskom funkcijom (tablete, koje pored funkcije pranja sadrže i funkciju sredstva za ispiranje i omekšavanja vode) preporučuje se, iz razloga kratkih vremena rada i ovisno o kvaliteti vode, dodatno korištenje sredstva za ispiranje i soli za regeneraciju (u smanjenoj koncentraciji).

- Praškasto sredstvo za pranje ili tablete stavite u pretinac spremnika za doziranje sredstva za pranje.

Doziranje sredstva za pranje

U pretinac sredstva za pranje pristaje maksimalno 50 ml sredstva za pranje.

U pretincu sredstva za pranje su kao pomoć pri doziranju postavljene oznake: 20, 30, max. One pokazuju kod vodoravno otvorenih vrata približnu količinu punjenja u ml i maksimalnu visinu punjenja.

Ovisno o proizvođaču i veličini granula, one daju približnu količinu punjenja u gramima.

- Pridržavajte se uputa za doziranje navedenih na ambalaži sredstva za pranje.

hr - Korištenje

- Ako nije drugačije navedeno, dozirajte jednu tabletu za pranje ili prema stupnju zaprljanja posuđa 20 do 30 ml sredstva za pranje u dotični pretinac.

Ako stavite manju količinu sredstva za pranje od preporučene, posuđe vjerojatno neće biti potpuno čisto.

Punjenje sredstva za pranje

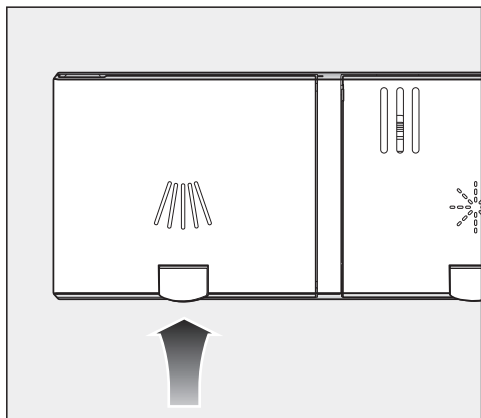

- Odignite žutu tipku na poklopcu spremnika sredstva za pranje .

Poklopac iskače.

Nakon programskog ciklusa poklopac je također otvoren.

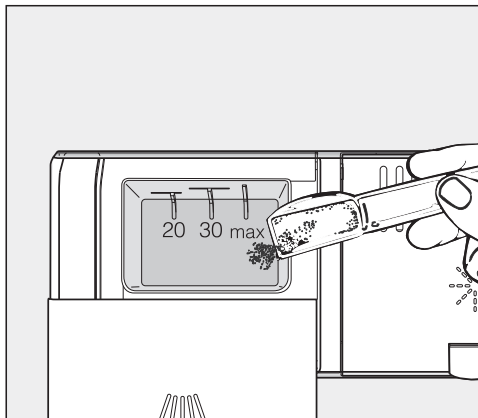



- Napunite sredstvo za pranje u odgovarajući pretinac.
- Pomaknite poklopac pretinca sredstva za pranje dok jasno ne uskoči u ležište.

Tekuće sredstvo za pranje

Perilica posuđa može se po želji opremiti i vanjskom pumpom za doziranje tekućeg sredstva za pranje (DOS modulom).

Kod specijalnih zaprljanja i kad se dozira tekuće sredstvo za pranje obratite se Miele servisu kako biste sredstvo za pranje optimalno uskladili situaciji.

Uključivanje perilice posuđa

- Otvorite slavinu za vodu ako je zatvorena.
- Otvorite vrata.
- Provjerite mogu li se prskalice slobodno okretati.
- Dodirnite senzorsku tipku .
Ako je perilica posuđa prije već bila isključena dulje od 1 minute, senzorsku tipku  morate dodirnuti nešto duže (zaštita od aktivacije prilikom brisanja).

Na zaslonu se kratko prikazuje odabrani program i svijetli odgovarajuća senzorska tipka.

Zatim se u slučaju potrebe na nekoliko sekundi prikazuje procjena potrošnje vode odabranog programa.

Zaključno se zaslon prebacuje na prikaz predviđenog trajanja odabranog programa.

Odabir programa

Program odaberite ovisno o vrsti posuđa i stupnju zaprljanja.

U poglavlju „**Pregled programa**“ opisani su programi i područja njihove primjene.

- Pritisnite senzorsku tipku željenog programa.

Senzorska tipka odabranog programa svijetli.

Ostali programi nalaze se pod .

- Po potrebi dodirnite senzorsku tipku .

Na zaslonu se prikazuje prvi idući program.

- Željeni program birate senzorskim tipkama \vee/\wedge na zaslonu.

Sada možete birati opcije programa.

Ako su odabrane programske opcije, odgovarajuće senzorske tipke svijetle.

Prikaz trajanja programa

Prije početka programa na zaslonu se prikazuje vremensko pretpostavljeno trajanje odabranog programa. Tijekom odvijanja programa, preostalo vrijeme do završetka programa prikazuje se kada su vrata otvorena.

Određeni programski korak označen je simbolom:

-  Pretpranje/Namakanje
-  Pranje
-  Međuispiranje
-  Zadnje ispiranje
-  Sušenje
-  Završetak

Podaci o trajanju mogu se mijenjati za isti program. Trajanje programa između ostaloga ovisi o temperaturi ulazne vode, ciklusu regeneracije uređaja za omekšavanje vode, vrsti sredstva za pranje, količini i zaprljanju posuđa.

Kada prvi puta odaberete neki od programa, prikazuje se prosječno trajanje programa uz uporabu hladne vode.

Kod svakog programskog tijeka upravljač prilagođava trajanje programa ovisno o temperaturi vode koja ulazi i količini posuđa.

Pokretanje programa

- Pokrenite program tako što ćete zatvoriti vrata.

Prethodno prikazane poruke na zaslonu potvrdite s *OK*.

Optička kontrola rada svijetli kao potvrda da je program započeo.

Tijekom odvijanja programa, kod otvorenih vrata, pritiskom na *OK* možete prikazati naziv tekućeg programa.

 Opasnost od opekline uslijed vruće vode.

Tijekom uporabe voda u perilici posuđa može biti vruća.

Tijekom uporabe vrata otvorite vrlo pažljivo.

Završetak programa

Na kraju programa polako treperi optički prikaz rada kad su vrata zatvorena i eventualno se oglašavaju zvučni signali.

Kada su vrata zatvorena optička kontrola rada gasi se 10 minuta nakon završetka programa.

Program je završen, ako se na zaslonu prikazuje poruka  Završetak.

Ako je uključena funkcija „AutoOpen“, vrata se u nekim programima automatski malo otvaraju. Time se poboljšava sušenje.

Ako je uključena funkcija programiranja Potrošnja, može se prikazati stvarna potrošnja vode u tekućem programu.

Ventilator za sušenje eventualno radi još nekoliko minuta po završetku programa.

 Oštećenja uzrokovana vodenom parom.

Vodena para može oštetiti osjetljive rubove radne ploče, ako se nakon kraja programa otvore vrata i ventilator više ne radi.



Ako ste isključili automatsko otvaranje vrata i ako unatoč tome želite otvoriti vrata, tada u cijelosti otvorite vrata.

Isključivanje perilice posuđa

- Otvorite vrata.
- Perilicu u svakom trenutku možete isključiti pritiskom na senzorsku tipku .
- Upit Isključiti uređaj potvrdite s OK.

Ako tijekom odvijanja programa isključite perilicu, program se prekida.

Na ovaj način možete također prekinuti i rad tajmera.









- Kada ste dodirnuli senzorsku tipku , no još ne želite prekinuti program, na zaslonu tipkom  odaberite opciju Ne isključiti uređaj i potvrdite s OK.

 Šteta uzrokovana vodom koja istječe.

Prolivena voda može uzrokovati štetu.

Zbog sigurnosnih razloga zatvorite slavinu za dovod vode ako na dulje vrijeme ostavljate perilicu bez nadzora, primjerice tijekom godišnjeg odмора.

hr - Pregled programa

Program	Primjena	Sredstvo za pranje
		Sljedeće se informacije odnose na Miele proizvode za pranje. Poštujte napomene proizvođača!
		Pretinac za sredstvo za pranje  ¹⁾
 Kratki program	Za svježe, slabo prijanjajuće ostatke hrane.	20–25 g ili 1 tableta
 Univerzalni program	Kod normalnih, lagano sasušanih ostataka hrane.	20–25 g ili 1 tableta
 Intenzivni program	Za zapečene, čvrsto prijanjajuće, jako sasušene ostatke hrane koji sadrže ¹⁾ bjelančevine ili škrob	20–25 g ili 1 tableta
 Čaše	Poseban program za čaše.	20–25 g ili 1 tableta
 ECO *)	Program koji štedi energiju s dužim trajanjem	20–25 g ili 1 tableta
 Higijenski program	Specijalni higijenski program za higijenski zahtjevno posuđe	20–25 g ili 1 tableta
 Plastika	Poseban program za plastiku.	20–25 g ili 1 tableta
 Hladno pretpiranje	Za ispiranje jako zaprljanog posuđa, primjerice za prethodno uklanjanje nečistoća ili izbjegavanje jakog sušenja ostataka ako se pokretanje potpunog programa još ne isplati.	

*) Ovaj je program najefikasniji obzirom na kombiniranu potrošnju energije i vode za pranje takvog posuđa.

(fiksni program koji se ne može mijenjati)

¹⁾ pogledajte poglavlje „Sredstvo za pranje“

hr - Tehnički podaci

Model perilice posuda	XXL PFD 104 SCVi
Visina samostojećeg uređaja	-
Visina ugradbenog uređaja	845 mm (podesiva + 65 mm)
Visina niše za ugradnju	od 845 mm (podesiva + 65 mm)
Širina	598 mm
Širina niše za ugradnju	600 mm
Dubina samostojećeg uređaja	-
Dubina ugradbenog uređaja	570 mm
Težina	maks. 51 kg
Napon Priključna snaga Osigurač	Pogledajte tipsku naljepnicu
Potrošnja električne energije u stanju isključenosti	0,4 W
Potrošnja električne energije kad uređaj radi	5,0 W
Network-Standby	0,9 W
Frekvencija	2,4000–2,4835 GHz
Maksimalna snaga odašiljanja	< 100 mW
Priključni tlak vode	50–1.000 kPa
Priključak na dovod hladne ili tople vode	do maks. 60°C
Tvrdoća vode	maks. 36 °d
Visina pumpanja	maks. 1,0 m
Duljina pumpanja	maks. 4,0 m
Temperatura okoline	5 °C do 40 °C
Maksimalna relativna vlažnost zraka linearno umanjena do	80 % za temperature do 31°C 50 % za temperature do 40°C
Kabel za mrežni priključak	oko 1,7 m
Zapremina	14 kompleta posuda
Vrijednosti emisije buke Razina zvučne snage LwA Razina zvučnog tlaka LpA	45 dB (A) 32,5 dB (A)
Dodijeljene ispitne oznake	VDE, EMC zaštita od radijskih smetnji
CE-oznaka	2006/42/EG Smjernica za strojeve
Adresa proizvođača	Miele & Cie. KG, Carl-Miele-Straße 29, 33332 Gütersloh, Germany

hu - Tartalom

A készülék leírása	75
A készülék áttekintése.....	75
Kezelőpanel	76
Rendeltetésszerű használat	77
Biztonsági utasítások és figyelmeztetések	79
Első üzembe helyezés	86
Alapbeállítások	86
Nyelv beállítása	86
A Miele@home beállítása	86
A pontos idő beállítása.....	86
A vízkeménység beállítása	86
Az ajtó nyitása	87
Az ajtó zárása	88
A só betöltése.....	88
Az öblítőszer betöltése	89
Üzemeltetés	90
Alkalmazási terület	90
A mosogatószer adagolása.....	90
A mosogatószer betöltése.....	91
A mosogatógép bekapcsolása.....	92
Programválasztás	92
A program időtartamának kijelzése	93
A program elindítása	93
A program vége	94
A mosogatógép kikapcsolása	94
Programáttekintés	95
Műszaki adatok	96



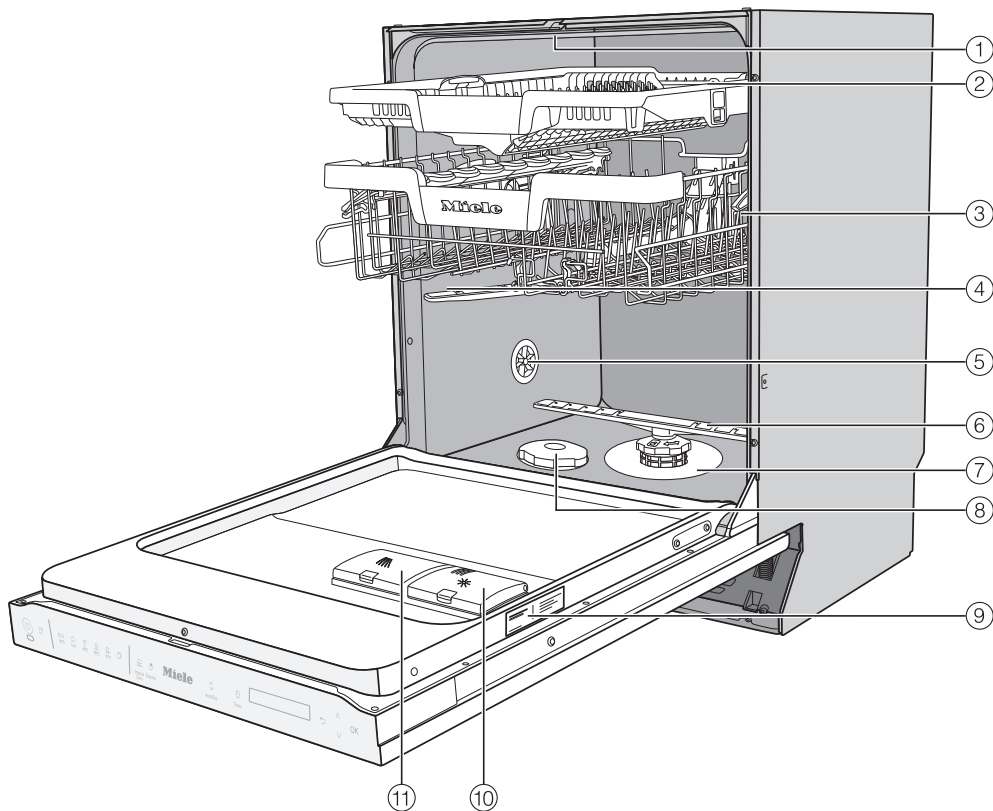











A készülék áttekintése



- | | |
|---|----------------------|
| ① Felső mosogatókar | ⑦ Szűrőrendszer |
| ② 3D MultiFlex-fiók (modelltől függően) | ⑧ Sótartály |
| ③ Felső kosár (modelltől függően) | ⑨ Típus tábla |
| ④ Középső mosogatókar | ⑩ Öblítőszer-tartály |
| ⑤ Szellőzés | ⑪ Mosogatószer kamra |
| ⑥ Alsó mosogatókar | |

Kezelőpanel



- ①  **Be/Ki érintőgomb**
A mosogatógép be- és kikapcsolására.
- ②  **Optikai funkcióellenőrző**
Futó program megjelenítéséhez zárt ajtónál.
- ③  **Távoli indítás érintőgomb**
A „Távoli indítás“ opció be-/kikapcsolásához.
- ④ **Programválasztás**
 -  = rövid
 -  = univerzális
 -  = intenzív
 -  = poharak
 -  = ECO
 -  = további programok
- ⑤  **Beállítások érintőgomb**
A Beállítások menüt nyitja meg.
- ⑥  **Hőmérséklet érintőgomb**
Az aktuális hőmérséklet kijelzése.
- ⑦  **Kiegészítő szárítás érintőgomb**
A szárítás aktiválása.
- ⑧  **Időzítő érintőgomb**
A későbbi programindítás kiválasztásához.
- ⑨ **Kijelző**
- ⑩  **Vissza érintőgomb**
Az előző menüsintre való váltásra, vagy a megelőzően beállított értékek elvetésére.
- ⑪  **Érintőgombok**
Programválasztáshoz.
A kijelzett értékek módosításához.
Lapozáshoz más menüoldalakra.
- ⑫ **OK érintőgomb**
A kijelzett menüpontok és értékek kiválasztásához.
Üzenetek jóváhagyásához.

▶ Ez az ipari mosogatógép a rövid programidejének és nagy tisztítási teljesítményének köszönhetően jól használható irodákban, pihenőhelyiségekben, egyesületi helyiségekben, kisipari üzemekben, aktív-konyhákban és hasonló üzemi környezetekben.

Emellett az ipari mosogatógép használható a háztartásban és a háztartáshoz hasonló felállítási környezetekben, például gazdaságokban, hotelekben, moteleekben és panziókban, valamint egyéb lakókörnyezetekben.

▶ A használati útmutató további részeiben mosogatógépnek nevezük az ipari mosogatógépet.

A poharakat, evőeszközöket és edényeket – ha nincsenek pontosabban meghatározva – általánosan mosogatnivalónak nevezük a használati útmutatóban.

▶ A mosogatógép tartós üzemre lett tervezve.

▶ A mosogatógép nem használható gyógyászati termékek tisztítására.

▶ A mosogatógépet kizárólag „mosogatógépként“, azaz edények tisztítására használja. Semmilyen más felhasználás, átépítés és módosítás nem megengedett.

▶ A mosogatógépet kizárólag belső térben, rögzített helyen történő használatra tervezték.

▶ Ez a mosogatógép 4 000 m-es tengerszint feletti magasságig történő használatra van kifejlesztve.

▶ A kosarakba való speciális betétek csak rendeltetésszerűen használhatók.

▶ Olyan személyeknek, akik fizikai, érzékelési vagy szellemi képességeik korlátozottsága miatt vagy tapasztalatlanságuk, tudatlanságuk okán nincsenek abban az állapotban, hogy az ipari mosogatógépet biztonságosan kezelhetnék, nem szabad ezt az ipari mosogatógépet felelős személy felügyelete vagy útmutatása nélkül használniuk.

▶ A mosogatógép bizonyos sajátos követelmények miatt (pl. hőmérséklet, nedvesség, kémiai ellenálló képesség, kopásállóság és rezgés) speciális világítóeszközzel van felszerelve (modelltől függően). Ezt a világítóeszközt csak rendeltetészerűen szabad használni. A világítóeszköz nem alkalmas helyiségek megvilágítására. A cserét csak felhatalmazott szakember vagy a Miele Ügyfélszolgálat végezheti el. Ez az ipari mosogatógép több D energiahatékonysági osztályú fényforrást tartalmaz.

A világításvezérlő elem a készülék vezérlésébe van integrálva, és önmagában nem lehet eltávolítani. Ezért az áramfogyasztását nem lehet külön mérni.

Teljes dokumentáció

▶ Ez a rövid használati útmutató rövidített információkat tartalmaz, és nem helyettesíti a használati útmutatót. A teljes használati útmutatót, valamint a készülék legújabb dokumentációit a Miele honlapján találja meg:

<https://www.miele.hu/professional/inactivem-hasznalati-utasitasok-177.htm>



A dokumentáció letöltéséhez szüksége van a típusmegjelölésre vagy az ipari mosogatógép sorozatszámára. Mindkét adatot megtalálja a típustáblán, amely jobbra, az ajtó hornyában található.

Szakszerű felállítás

▶ A mosogatógépet nem szabad robbanás- és fagyveszélyes területeken felállítani.



▶ Legyen elővigyázatos a mosogatógép szerelése előtt és közben. Néhány fém alkatrésznel fennáll a sérülés- / vágás veszélye. Viseljen védőkesztyűt.

▶ A mosogatógép környezetében lehetőség szerint csak ipari célú bútorokat szabad használni, hogy a lehetséges kondenzvíz okozta károk kockázata elkerülhető legyen.

Az érzékeny bútorok az opcionálisan kapható gőzvédő készlet felhelyezésével védhetők.

A gőzvédő fóliát a mosogatógép nyitási tartományában a munkalap aljára kell ragasztani.

▶ A stabil helyzet biztosítása érdekében az aláépíthető mosogatógépeket csak olyan, egy darabból álló munkalap alá szabad beépíteni, amely a szomszédos szekrényekkel össze van csavarozva.

▶ Az ajtórugókat mindkét oldalon egyformán kell beállítani. Akkor vannak helyesen beállítva, ha a félig kinyitott ajtó (kb. 45°-os nyílásszög) elengedve ugyanabban a pozícióban marad. Emellett az ajtó nem csapódhat le csillapítás nélkül.

A készülék csak szakszerűen beállított ajtórugókkal üzemeltethető. Ha az ajtó nem állítható be szakszerűen, forduljon a Miele vevőszolgálathoz.

Az előlap maximális tömege, amely a gyárilag beépített ajtórugókkal kiegyenlíthető, 10-12 kg (modelltől függően).

Műszaki biztonság

▶ A mosogatógépet csak a Miele vevőszolgáltatnak, szakkereskedőnek vagy egy megfelelően kiképzett szakembernek szabad üzembe helyeznie, karbantartania vagy javítania. A szakszerűtlen telepítési és karbantartási munkálatok vagy javítások veszélyeztethetik a felhasználót.

hu - Biztonsági utasítások és figyelmeztetések

- ▶ A mosogatógépet csak a betanított személyzet kezelheti. A kezelő személyzetnek rendszeresen oktatást és képzést kell tartani.
- ▶ Használat előtt ellenőrizze, hogy vannak-e látható külső sérülések a mosogatógépen. Sérült mosogatógépet semmiképpen se helyezzen üzembe. A sérült mosogatógép veszélyeztetheti a személyes biztonságát!
- ▶ A sérült vagy tömítetlen mosogatógépet azonnal helyezze üzemén kívül, és értesítse a Miele vevőszolgálatot, a Miele szakkereskedőjét vagy a megfelelően képzett szakembereket.
- ▶ Hibás alkatrészeket csak eredeti Miele alkatrészekre szabad kicserélni. Csak ezen alkatrészek esetében garantálja a Miele, hogy a biztonsági követelményeket teljes mértékben teljesítik.
- ▶ A mosogatógép elektromos biztonsága csak akkor biztosított, ha az előírászerűen felszerelt védővezető rendszerre van rácsatlakoztatva. Kétség esetén vizsgáltsa meg a házi elosztó rendszert egy elektrotechnikai szakemberrel.
- ▶ Vegye figyelembe a használati utasítás beszerelési útmutatásait és a beszerelési tervet.
- ▶ Győződjön meg arról, hogy a típustáblán található csatlakoztatási adatok (feszültség, frekvencia és biztosíték) megegyeznek az elektromos hálózat adataival.
- ▶ A mosogatógépet csak kifogástalanul működő ajtómechanikával szabad üzemeltetni, mert különben bekapcsolt automatikus ajtónyitás esetén (modellfüggő) veszély keletkezhet.
Az előlap maximális tömege, amely a gyárilag beépített ajtórugókkal kiegyenlíthető, 10–12 kg (modelltől függően).
A kifogástalanul működő ajtómechanikát a következőkről lehet felismerni:
 - Az ajtórugókat mindkét oldalon egyformán kell beállítani. Akkor vannak helyesen beállítva, ha a félig kinyitott ajtó (kb. 45°-os nyílásszög) elengedve ugyanabban a pozícióban marad. Emellett az ajtó nem csapódhat le csillapítás nélkül.

hu - Biztonsági utasítások és figyelmeztetések

- Az ajtózáró sín a szárítási fázist követően, az ajtó nyitásakor automatikusan behúzódik.
- ▶ A mosogatógéppel nem szabad más elektromos készülék csatlakozódugóját eltakarni, mivel a beépítőszekrény mélysége túl kicsi lehet, és a dugóra ható nyomás miatt fennáll a túlmelegedés veszélye. Vegye figyelembe az „Elektromos csatlakozás“ fejezetben leírtakat.
- ▶ A mosogatógép nem csatlakoztatható a hálózatra elosztón vagy hosszabbítón keresztül, mivel ezek nem garantálják a szükséges biztonságot (pl. túlmelegedés veszélye).
- ▶ Semmiképpen se nyissa meg a mosogatógép házát. Az áramvezető csatlakozók esetleges megérintése, valamint a villamos és mechanikai felépítés megváltoztatása veszélyt jelent önre, és adott esetben a készülék működési zavarához vezethet.
- ▶ Nem szabad üzembe helyezni a mosogatógépet, ha a csatlakozóvezeték megsérült. A sérült vezetéket egy megfelelő csatlakozóvezetékre kell kicserélni. Biztonsági okokból a cserét csak a Miele vőszolgálat vagy egy megfelelően képzett szakember végezheti el.
- ▶ Karbantartás során válassza le a készüléket a villamos hálózatról.
- ▶ A vízcsatlakozás műanyag háza két elektromos szelepet tartalmaz. Ne merítse a házat folyadékba.
- ▶ A vízbevezető tömlő feszültségvezető vezetékeket tartalmaz. A tömlőt emiatt nem szabad megrövidíteni.
- ▶ A beépített Waterproof-rendszer a következő feltételek mellett véd megbízhatóan a vízkároktól:
 - szakszerű beszerelés,
 - a mosogatógép megjavítása, ill. alkatrészeinek cseréje azonosítható sérülések esetén,
 - a vízelzárócsapok elzárása hosszabb távollét (pl. szabadság) esetén.

hu - Biztonsági utasítások és figyelmeztetések

A Waterproof-rendszer akkor is működik, ha a mosogatógép ki van kapcsolva. Viszont az elektromos hálózatról nem szabad leválasztani a mosogatógépet.

▶ A garanciaigény elvész, ha a mosogatógép javítását nem a Miele által felhatalmazott ügyfélszolgálat végzi el.

Szakszerű használat

▶ A mosogatógép csak vízzel és mosogatógépben használható tisztítószerrel üzemeltethető, szerves oldószerek vagy gyúlékony folyadékok nem használhatók benne.

Többek között robbanásveszély áll fenn, illetve a gumi és műanyag alkatrészek károsodása és a folyadékok ennek betudható kiömlése miatt anyagi kár keletkezhet.

▶ A mosogatógép nyitott ajtaja sérülést okozhat, illetve fel lehet bukni benne. Ha nem szükséges, ne hagyja nyitva az ajtót.

▶ Ne álljon vagy üljön rá a nyitott ajtóra. A mosogatógép megbillenhet vagy megsérülhet.

▶ A vízvezeték-hálózaton végzett munkálatok után légteleníteni kell a mosogatógéphez menő vízvezetékét, mert ellenkező esetben alkatrészek károsodhatnak.

▶ Vegye figyelembe, hogy a mosogatógép magas hőmérséklet mellett üzemel. Az ajtó kinyitásakor fennáll az égési sérülések és a leforrázás veszélye! Az edényeknek, a kosaraknak és betéteknek először le kell hűlniük. Távolítsa el a mosogatótérben adott esetben összegyűlt forró vizet.

▶ A mosogatótérben található víz nem ivóvíz!

▶ A mosogatnivaló előzőkben leírt kezelési eljárásai (pl. kézi mosogatószerrel és más tisztítószerekkel), valamint egyes szennyeződések és néhány tisztítószer, habot képezhetnek. A hab befolyásolhatja a tisztítás eredményét.

hu - Biztonsági utasítások és figyelmeztetések

- ▶ A mosogatótérből kifolyó hab anyagi károkat okozhat a mosogatógépben. Ha kifolyik a hab, azonnal szakítsa meg a programot, és válassza le a készüléket az elektromos hálózatról!
- ▶ A padlón lévő nedvesség a padló és a lábbeli jellegétől függően csúszásveszélyt jelenthet. Lehetőség szerint tartsa szárazon a padlót, és haladéktalanul távolítsa el a folyadékokat arra megfelelő eszközökkel. Veszélyes anyagok és forró folyadékok eltávolítása esetén foganatosítson megfelelő védőintézkedéseket.
- ▶ Tisztítószeres és speciális termékek alkalmazásánál feltétlenül vegye figyelembe a tisztítószer gyártójának útmutatásait. Az adott tisztítószert csak a gyártó által megjelölt esetekben alkalmazza, hogy elkerülje az anyagi károkat és adott esetben a heves kémiai reakciókat (pl. durranógáz reakció).
- ▶ A Miele nem vállal felelősséget a vegyi tisztítószereknek a mosogatnivaló anyagára gyakorolt hatásáért. Vegye figyelembe a tisztítószer gyártójának a tárolási feltételekre, használatra és adagolásra vonatkozó útmutatásait.
- ▶ Ne lélegezze be a por alakú tisztítószert! Ne nyelje le a tisztítószert! A tisztítószer marási sérüléseket okozhat az orrban, a szájbán és a garatban. Menjen azonnal orvoshoz, ha a tisztítószert belélegezte vagy lenyelte.
- ▶ A megfelelő betanításban részesített 16 év feletti személyek elvégezhetik a mosogatóhoz használt vegyszerek utántöltését, illetve a mosogatószer-tartályok cseréjét.
- ▶ Tilos aktívklór-tartalmú por alakú és folyékony mosogatószert használni. Ezek károsíthatják a mosogatógép műanyag alkatrészeit és tömítéseit.
- ▶ Anyagi károk és korrózió elkerülése érdekében nem juthatnak savak, kloridtartalmú oldatok és korrodáló vasanyagok a mosogatótérbe és a külső burkolatra.

hu - Biztonsági utasítások és figyelmeztetések

- ▶ Ne tisztítson a mosogatógépben hamuval, homokkal, viasszal, ke-
nőanyagokkal vagy festékekkel szennyezett tárgyakat. Ezek az anya-
gok károsítják a mosogatógépet.
- ▶ A mosogatógépet és annak közvetlen környezetét nem szabad pl.
víztömlővel vagy magasnyomású tisztítóval lelocsolni.
- ▶ Állítva történő elrendezésénél ügyeljen az éles, hegyes evőeszkö-
zök általi sérülésveszélyre. Rendezze el úgy az evőeszközöket, hogy
azok ne okozhassanak sérülést.
- ▶ Elrendezés előtt távolítsa el a mosogatnivalóról minden durva
ételmaradékot.

Gyermekek a készülék környezetében

- ▶ Ügyeljen a mosogatógép közelében tartózkodó gyermekekre. Ne
engedje, hogy a gyermekek a mosogatógéppel játszanak. Fennáll
többek között annak a veszélye, hogy a gyermekek bezárják magu-
kat a mosogatógépbe.
- ▶ A nyolc év alatti gyermekeket tartsa távol a mosogatógéptől, kivé-
ve, ha állandó felügyelet alatt állnak.
- ▶ A nyolc év feletti gyermekek csak akkor kezelhetik felügyelet nél-
kül a mosogatógépet, ha úgy elmagyarázták nekik a mosogatógépet,
hogy biztonságosan tudják kezelni. A gyermekeknek fel kell tudniuk
ismerni és meg kell tudniuk érteni a helytelen kezelés lehetséges ve-
szélyeit.
- ▶ Bekapcsolt automatikus ajtónyitás esetén kisgyermekek nem tar-
tózkodhatnak a mosogatógép ajtajának nyitási területén. A hibás
működés ugyan nem valószínű, mégis fennáll a sérülés veszélye.
- ▶ Ne engedje meg, hogy a gyermekek hozzáérjenek a vegyszerek-
hez! A vegyszerek marási sérüléseket okozhatnak a szájban és a ga-
ratban, illetve fulladáshoz vezethetnek. Ezért a nyitott mosogatógép-
től is tartsa távol a gyermekeket. Vegyszermaradványok lehetnek a
mosogatógépben. Azonnal forduljon orvoshoz, ha vegyszer került a
gyermek szájába.

Tartozékok

- ▶ Kizárólag eredeti Miele tartozékokat használjon. Amennyiben más alkatrészek kerülnek fel- vagy beszerelésre, akkor a garanciára, jótállásra és/vagy termékfelelősségre vonatkozó igények érvényüket veszítik.
- ▶ A Miele a mosogatógép sorozatgyártásának befejezését követően még legfeljebb 15 évig, de legalább 10 évig garantálja a berendezés működéséhez szükséges pótalkatrészek rendelkezését.

Szállítás

- ▶ A mosogatógépet csak állítva szállítsa, hogy ne folyjon maradék víz az elektronikai vezérlésbe, és ezzel zavarokat okozzon.
- ▶ A szállításhoz pakolja ki a mosogatógépet, és minden mozgatható részt, pl. kosarakat, tömlőket és kábeleket rögzítsen.

A Miele nem vállal felelősséget azon károkért, amelyek a biztonsági előírások és figyelmeztetések figyelmen kívül hagyásából származnak.

hu - Első üzembe helyezés

Alapbeállítások

A mosogatógép bekapcsolása

- Nyissa ki az ajtót.
- Kapcsolja be a mosogatógépet a  érintőgombbal.

A mosogatógép bekapcsolásakor megjelenik az üdvözlő képernyő, és felhangzik az üdvözlő dallam.

Nyelv beállítása

A kijelző automatikusan a nyelv beállítására vált.

- Válassza ki a \vee/\wedge érintőgombokkal a kívánt nyelvet, valamint adott esetben az országot, majd hagyja jóvá az OK gombbal.

A beállított nyelvet pipa \checkmark jelöli.

A Miele@home beállítása

A kijelzőn megjelenik a Miele@home üzenet.

- Ha a Miele@home szolgáltatást azonnal be szeretné állítani, hagyja jóvá az OK gombbal.

Tanács: Ha a beállítást későbbre szeretné elhalasztani, válassza ki az Kihagy opciót, és hagyja jóvá az OK gombbal.

Kétféle módon is csatlakoztathatja a mosogatógépet a Wi-Fi-hálózathoz:

- Válassza ki a kívánt csatlakozási módot, és hagyja jóvá az OK gombbal.

1. Csatlakozás App-pal
2. Csatlakozás WPS-sel (WPS=Wi-Fi Protected Setup)

A kijelző és az adott Miele App végigvezeti önt a további lépéseken.

A pontos idő beállítása

A Wi-Fi hálózathoz való csatlakozáskor a pontos idő automatikusan frissül.

A kijelző a pontos idő beállítására vált.

A pontos idő az „Időzítő“ opció használatához szükséges.

- Állítsa be a \vee/\wedge érintőgombokkal az órákat, és nyugtázza az OK érintőgombbal.
- Ezután állítsa be a percet, és hagyja jóvá az OK gombbal.

Ha az \vee vagy \wedge érintőgombokat nyomva tartja, akkor az automatikusan előre-, illetve hátraszámlál.

A vízkeménység beállítása

A kijelző a vízkeménység beállítására vált.

- A mosogatógépet pontosan az adott háztartás vízkeménységének megfelelően programozza be.
- Adott esetben tudakolja meg az illetékes vízműtől az ön által használt víz pontos keménységi fokát.
- Változó (pl. 10–15 °dH) vízkeménység esetén mindig a legmagasabb értéket programozza be (ebben a példában 15 °dH).

Az esetleges későbbi javítás esetén megkönnyíti a technikus munkáját, ha ön ismeri a vízkeménységet.

Ezért kérjük, írja be ide a vízkeménységet:

_____ °dH

Gyárilag 14 °dH vízkeménység van beállítva.

- Állítsa be saját háztartása vízkeménységét, és hagyja jóvá az **OK** gombbal.

Ezután utasítások jelennek meg.

Ezeknek az utasításoknak az **OK** gombbal történő jóváhagyása után adott esetben megjelenik a **☞ Töltsön be sót** és az **☼ Töltsön be öblítőt** hiányjelzés.

- Szükség esetén töltsön be sót és öblítőszer (lásd az „Első üzembe helyezés“ című fejezet „Regeneráló só“ és „Öblítőszer“ című részét).
- Hagyja jóvá az üzeneteket az **OK** gombbal.

A kijelzőn rövid időre megjelenik a kiválasztott program, és világít a megfelelő érintőgomb.

Ezután adott esetben néhány másodpercre megjelenik a kiválasztott program energia- és vízfogyasztási előrejelzése.

Ezután a kijelző átvált a kiválasztott program előrelátható időtartamára.

Az ajtó nyitása

Az ajtó egyes programoknál automatikusan résnyire kinyílik, hogy megkönnyítse a száradást.

Ezt a funkciót ki is kapcsolhatja.

A mosogatógép motoros ajtónyitási funkcióval van felszerelve, melyet kopogtatással kell aktiválni („Knock2open“ funkció).

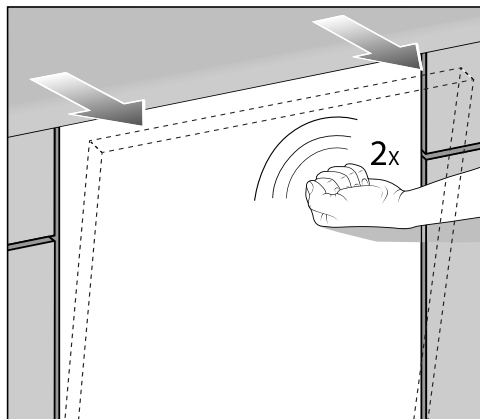

- Gyorsan koppintson kétszer az ajtófront felső harmadára.

Az ajtó résnyire kinyílik.

- Fogja meg az ajtót a felső szélénél, és húzza ki az ajtót a reteszelésből.

hu - Első üzembe helyezés

Az ajtózáró sín behúzódik.

Behúzódkor ne tartsa meg az ajtózáró sínt, hogy ne lépjen fel műszaki hiba.

Ha az ajtót üzem közben kinyitja, a mosogatási műveletek automatikusan megszakadnak.

A kopogtatási impulzusok számát módosíthatja, vagy kikapcsolhatja a funkciót.

 A forró víz miatt forrázási veszély áll fenn.

Üzem közben a víz a mosogatógépben forró lehet.

Ezért ha kinyitja üzem közben az ajtót, akkor ezt csak nagyon óvatosan tegye.

 Az automatikusan nyíló ajtó miatt sérülésveszély áll fenn.

Az ajtó a programok végén automatikusan kinyíthat.

Tartsa szabadon az ajtó nyitási területét.

Az ajtó zárása

- Tolja be az edénykosarakat.
- Nyomja be az ajtót kattanásig.

Az ajtó azután automatikusan bezáródik.

 A záródó ajtó miatt fennáll a becsípődés veszélye!

Az ajtó bezárásakor becsípődhetnek az ujjai.

Ne nyúljon az ajtó záródásának útjába.

A só betöltése

 A nem megfelelő sófajták károsodásokat okozhatnak.

Egyes sófajták vízben oldhatatlan alkotóelemeket tartalmazhatnak, amelyek a vízlágyító működési zavarát okozzák.

Csak speciális, lehetőleg nagy szemcseméretű regeneráló só, illetve más, tiszta lepárolt só használjon.

 Mosogatószer által okozott károsodások a vízlágyító berendezésben. A mosogatószer tönkreteszi a vízlágyító berendezést.

Ne töltsön mosogatószert (folyékonyat sem) a sótartályba.

Az első sóbetöltés előtt fel kell tölteni a sótartályt kb. 2 l vízzel, hogy a só feloldódhasson.

Üzembe helyezés után a sótartályban mindig elegendő víz található.

- Vegye ki a mosogatótérből az alsó kosarat, és nyissa ki a sótartály zárósapkáját.
- Töltse fel a sótartályt először kb. 2 l vízzel.

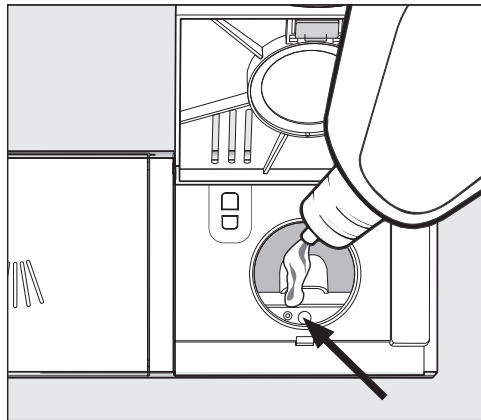
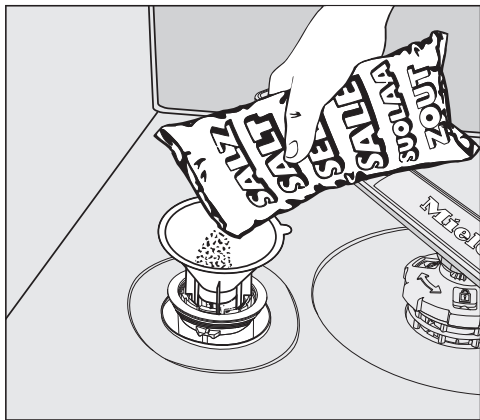

- Helyezze fel a betöltőtölcsért, utána pedig töltsen tele sóval a tartályt. A só-tartályba a só fajtájától függően max. 2 kg fér.
- Tisztítsa meg a betöltőnyílás környékét a sómaradványoktól. Ezután csavarja a zárósapkát szorosan a só-tartályra.

- Csak annyi öblítőszeret töltsön be, amíg a töltöttségi szint jelzése (nyíl) vízszintesre nyitott ajtónál sötétre nem színeződik.

Az öblítőszer-tartály kb. 110 ml-es.

- A fedelet becsukáskor érezhetően nyomja a helyére, különben mosogatás közben víz hatolhat az öblítőszer-tartályba.
- Az esetlegesen mellőntött öblítőszeret jól törölje le, hogy a következő programban elkerülje az erős habképződést.

Az optimális mosogatási eredmény elérése érdekében módosíthatja az öblítőszer adagolási mennyiségét.

Az öblítőszer betöltése

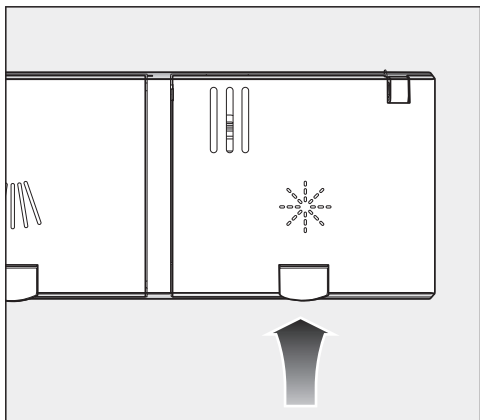

- Emelje meg a sárga gombot az öblítőszer-tartály * fedelén.

A fedél felpattan.

Alkalmazási terület

A mosogatószert a környezetnek megfelelően válassza ki. **Ipari környezetben** történő használat esetén ajánlott ipari mosogatószert használni.

Ipari használatú mosogatógépéhez kényelmesen rendelhet por alakú és folyékony mosogatószereket, valamint más folyamatvegyszereket a Miele weboldalon:

<https://shop.miele-professional.de/pro-care-shine/>



Háztartási környezetben történő használat esetén háztartási mosogatógépekhez való mosogatószert ajánlott használni, pl. a Miele termékválasztékában található mosogatószerek valamelyikét.

Háztartási használatú mosogatógépéhez kényelmesen rendelhet por alakú mosogatószereket, valamint más fogyóeszközöket a Miele@mobile Appon keresztül vagy a Miele weboldalon:

<https://www.miele.de/haushalt/produkttauswahl-miele-spuelmittel>



Por alakú mosogatószerek és mosogatótabletták

Kizárólag por alakú mosogatószereket vagy mosogatótablettákat használjon ajtóadagolós készülékek esetén.

Kizárólag olyan mosogatótablettákat használjon, amelyek elég gyorsan feloldódnak.

Megfelelő tablettákat a Miele mosogatószer-kínálatában talál. Többfunkciós mosogatószerek (a mosogatósi funkció mellett az öblítési és a vízlágyítási funkciót is ellátó tabletták) használata esetén a rövid üzemidők miatt és a vízminőségtől függően ajánlott kiegészítésként (csökkentett koncentrációban) öblítőszert és regeneráló sót használni.

- Tegyen por alakú mosogatószert vagy mosogatótablettákat a mosogatószer tartályának kamrájába.

A mosogatószer adagolása

A mosogatószer-kamrába maximum 50 ml mosogatószer fér.

A mosogatószer-kamrán adagolási segítségként a következő jelölések találhatóak: 20, 30, max. Ezek vízszintesre nyitott ajtónál megmutatják a körülbelüli betöltött mennyiséget ml-ben és a maximális töltésszintmagasságot.

Por alakú mosogatószer esetén a gyártótól és a szemcsemérettől függően grammban jelzik a hozzávetőleges töltési mennyiséget.

- A mosogatószer adagolásakor vegye figyelembe a mosogatószer csomagolásán levő útmutatót.

- Ha másképpen nincs megadva, egy mosogatószer-tablettát vagy az edény szennyezettségi fokától függően 20–30 ml mosogatószert adagoljon a mosogatószer-kamrába.

Ha az ajánlott mosogatószer-mennyiségnél kevesebbet használ, előfordulhat, hogy az edények nem lesznek kellően tiszták.

A mosogatószer betöltése

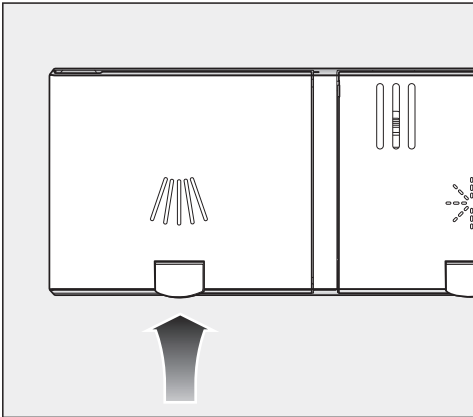

- Emelje meg a sárga gombot a mosogatószer-kamra //\\ fedelén.

A fedél felpattan.

A programok vége után a fedél szintén kinyílik.

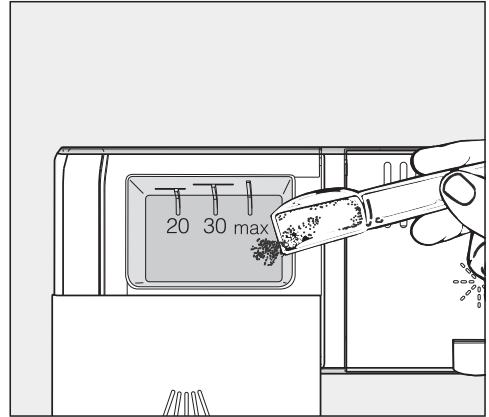



- Töltse be a mosogatószert a mosogatószer-kamrába.
- Becsukáskor a mosogatószer-kamra fedelét addig nyomja a helyére, amíg érezhetően be nem kattann.

Folyékony mosogatószer

A mosogatógép igény szerint felszerelhető folyékony mosogatószerekhez való külső adagolószivattyúval (DOS-modul).

Speciális szennyeződések esetén, és ha folyékony mosogatószert használ, forduljon a Miele Ügyfélszolgálatához, hogy a mosogatószert az adott körülményekre optimalizálhassa.

A mosogatógép bekapcsolása

- Ha az elzárócsap el van zárva, nyissa ki.
- Nyissa ki az ajtót.
- Ellenőrizze, hogy a mosogatókarok akadálytalanul forgathatók-e.
- Érintse meg az  érintógombot. Ha a mosogatógép előtte több mint 1 perccig ki volt kapcsolva, akkor a  érintógombot kicsit hosszabban kell megérintenie (törlésvédelem).

A kijelzőn rövid időre megjelenik a kiválasztott program, és világít a megfelelő érintógomb.

Ezután adott esetben néhány másodpercre megjelenik a kiválasztott program vízfogyasztási előrejelzése.

Ezután a kijelző átvált a kiválasztott program előrelátható időtartamára.

Programválasztás

A programot az edény fajtája és a szennyezettségi fok alapján válassza ki.

„**A programok áttekintése**“ című fejezet ismerteti a programokat és azok alkalmazási területeit.

- Érintse meg a kívánt program érintógombját.

A kiválasztott program érintógombja világít.

A  szimbólum alatt további programok találhatóak.

- Érintse meg adott esetben a  érintógombot.

A kijelzőn megjelenik a további programok közül az első.

- Válassza ki a \vee/\wedge érintógombokkal a kívánt programot a kijelzőn.

Most kiválaszthatja a programopciókat.

Ha vannak kiválasztva programopciók, akkor világítanak a megfelelő érintógombok.

A program időtartamának kijelzése

Program elindítása előtt a kijelzőn a választott program előrelátható időtartama látható. A program lefutása alatt nyitott ajtó esetén a program végéig hátralévő idő látható.

Az adott programszakaszt piktogram jelzi:

-  Előöblítés/áztatás
-  Tisztítás
-  Köztes öblítés
-  Öblítés
-  Szárítás
-  Vége

Ugyanannak a programnak az időtartama változó lehet. Ez pl. a befolyó víz hőmérsékletétől, a vízlágyító berendezés regeneráló ciklusától, a mosogatószer fajtájától, valamint az edények mennyiségétől és szennyezettségétől függ.

Amikor első alkalommal választja ki az adott programot, a program hidegvíz-csatlakozás melletti átlagos időtartama jelenik meg.

A vezérlés minden program során a befolyó víz hőmérsékletétől és az edény mennyiségétől függően helyesbíti a program időtartamát.

A program elindítása

- Indítsa el a programot az ajtó becsukásával.
Hagyja jóvá a kijelzőn előzőleg megjelent értesítéseket az OK gombbal.

A működésjelző lámpa világít, ezzel megerősítve, hogy elindult a program.

Program futása közben nyitott ajtónál az OK gombbal megjeleníthetheti a futó program nevét.

 A forró víz miatt forrázási veszély áll fenn.
Üzem közben a víz a mosogatógépben forró lehet.
Ezért ha kinyitja üzem közben az ajtót, akkor ezt csak nagyon óvatosan tegye.

A program vége

A program végén csukott ajtónál a működésjelző lámpa lassan villog, és adott esetben hangjelzések hallhatók.

A működésjelző lámpa a program vége után 10 perccel, zárt ajtó mellett kialszik.

A program befejeződött, ha a kijelzőn megjelenik a  Kész üzenet.

Ha az „AutoOpen“ funkció be van kapcsolva, az ajtó egyes programoknál automatikusan résnyire kinyílik. Ez javítja a szárítást.

Ha az Fogyasztás programozási funkció be van kapcsolva, akkor most megjelenítheti a lefutott program tényleges vízfogyasztását.

A szárítóventilátor bizonyos esetekben a program vége után még néhány percig tovább működik.

 A vízgőz károkat okozhat.

A vízgőz az érzékeny munkalapszegegyeket károsíthatja, ha a program vége után kinyitja az ajtót, és a ventilátor már nem működik tovább.



Ha az automatikus ajtónyitást kikapcsolta, és mégis ki szeretné nyitni a program vége után az ajtót, akkor az ajtót teljesen nyissa ki.

A mosogatógép kikapcsolása

- Nyissa ki az ajtót.
- A mosogatógépet a  érintőgombbal bármikor kikapcsolhatja.
- Nyugtázza a Készülék kikapcsolása kérést az OK gombbal.

Ha a mosogatógépet egy futó program közben kapcsolja ki, akkor a program megszakad.









Az éppen futó Időzítőt is megszakíthatja ilyen módon.

- Ha megérintette a  érintőgombot, de a programot mégsem szeretné megszakítani, válassza ki a kijelzőn a  gombbal a Ne kapcs. ki a készül. opciót, majd erősítse meg az OK gombbal.

 A kifolyó víz által okozott károk. A kifolyó víz károkat okozhat.

A biztonság kedvéért zárja el a vízelzárócsapot, ha a mosogatógép hosszabb időre felügyelet nélkül marad, pl. nyaralás idejére.

hu - Programáttekintés

Program	Alkalmazás	Mosogatószerek
		A következő adatok a Miele mosogatószerekre vonatkoznak. Kérjük, vegye figyelembe a gyártó adatait!
		Mosogatószer-kamra  ¹⁾
 Rövid	Friss, kevésbé ragadós ételmaradványok esetén.	20–25 g vagy 1 tableta
 Univerzális	Normál, enyhén rászáradt ételmaradékok esetén.	20–25 g vagy 1 tableta
 Intenzív	Ráégett, erősen tapadó, erősen rászáradt, keményítő- vagy fehérjetartalmú ¹⁾ ételmaradványok esetén	20–25 g vagy 1 tableta
 Pohár	Speciális pohárprogram.	20–25 g vagy 1 tableta
 ECO *)	Energiatakarékos program hosszú programidővel	20–25 g vagy 1 tableta
 Higiénia	Speciális higiénias program higiéniailag különleges kezelést igénylő edények számára	20–25 g vagy 1 tableta
 Műanyag	Speciális műanyagprogram.	20–25 g vagy 1 tableta
 Hideg előmosás	Erősen szennyezett mosogatnivaló esetén, pl. a szennyeződés előzetes eltávolítására vagy az erősebb rászáradás megelőzésére, ha nem érdekes egy teljes programot lefuttatni.	

*) Ha a kombinált energia- és vízfogyasztást nézzük, ez a program tisztítja a leghatékonyabban az ilyen edényeket.
(meghatározott lefutású program, amely nem módosítható)

¹⁾ lásd a „Mosogatószerek“ című fejezetet

hu - Műszaki adatok

Modell	XXL
Mosogatógép	PFD 104 SCVi
Szabadon álló készülék magassága	-
Beépíthető készülék magassága	845 mm (állítható + 65 mm)
A beépítő fülke magassága	845 mm-től (állítható + 65 mm)
Szélesség	598 mm
A beépítő fülke szélessége	600 mm
Szabadon álló készülék mélysége	-
Beépíthető készülék mélysége	570 mm
Súly	max. 51 kg
Feszültség Csatlakozási érték Biztosíték	lásd a típustáblát
Teljesítményfelvétel kikapcsolt üzemmódban	0,4 W
Teljesítményfelvétel nem kikapcsolt állapotban	5,0 W
Hálózati készenléti üzemmód	0,9 W
Frekvenciasáv	2,4000–2,4835 GHz
Maximális adóteljesítmény	< 100 mW
Vízcsatlakozási nyomás	50–1.000 kPa
Hideg- vagy melegvíz-csatlakozás	max. 60 °C-ig
Nyersvíz keménysége	max. 36 °d
Szivattyúzási magasság	max. 1,0 m
Szivattyúzási hossz	max. 4,0 m
Környezeti hőmérséklet	5 °C és 40 °C között
Relatív páratartalom legfeljebb lineárisan csökkenő (alsó határ)	80% 31 °C hőmérsékletig 50% 40 °C hőmérsékletig
Csatlakozóvezeték	kb. 1,7 m
Befogadóképesség	14 teríték
Zajemissziós érték Zajtéljesítmény szintje L _{WA} Hangnyomás szintje L _{pA}	45 dB (A) 32,5 dB (A)
Kiadott vizsgálati jelek	VDE, EMC zavarsszűrés
CE-jelölés	A gépekről szóló 2006/42/EK irányelv
A gyártó címe	Miele & Cie. KG, Carl-Miele-Straße 29, 33332 Gütersloh, Németország

Opis urządzenia	98
Przegląd urządzenia	98
Panel sterowania	99
Użytkowanie zgodne z przeznaczeniem	100
Wskazówki bezpieczeństwa i ostrzeżenia	102
Pierwsze uruchomienie	110
Ustawienia podstawowe	110
Ustawianie języka	110
Konfiguracja Miele@home	110
Ustawianie godziny	110
Ustawianie twardości wody	110
Otwieranie drzwiczek	111
Zamykanie drzwiczek	112
Uzupełnianie soli	112
Uzupełnianie nabłyszczacza	113
Obsługa	114
Obszar zastosowania	114
Dozowanie detergentu	114
Uzupełnianie detergentu	115
Włączanie zmywarki	116
Wybieranie programu	116
Wskazanie czasu trwania programu	117
Uruchamianie programu	117
Zakończenie programu	118
Wyłączanie zmywarki	118
Przegląd programów	119
Dane techniczne	120

pl - Opis urządzenia

Przegląd urządzenia

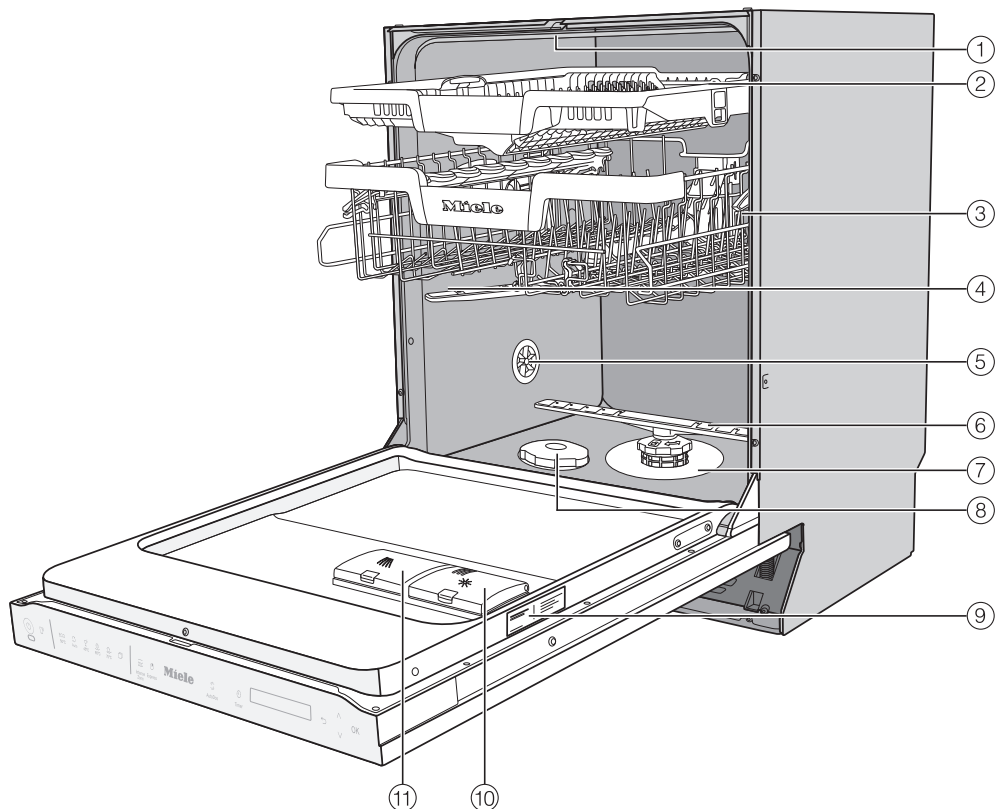

- ① Górne ramię spryskujące
- ② Szuflada 3D MultiFlex (w zależności od modelu)
- ③ Kosz górny (w zależności od modelu)
- ④ Środkowe ramię spryskujące
- ⑤ Wentylacja
- ⑥ Dolne ramię spryskujące
- ⑦ Zespół sit
- ⑧ Zbiornik soli
- ⑨ Tabliczka znamionowa
- ⑩ Zbiornik nabłyszczacza
- ⑪ Zasobnik detergentu

Panel sterowania



- ① Przycisk dotykowy *Wł./Wył.*
Do włączania i wyłączenia zmywarki.
- ② Optyczna kontrolka funkcji
Do wskazywania przebiegu programu zmywania przy zamkniętych drzwiach.
- ③ Przycisk dotykowy Start zdalny
Do aktywacji/dezaktywacji funkcji „Start zdalny“.
- ④ Wybór programów
 - = Program skrócony
 - = Uniwersalny
 - = Intensywny
 - = Szkło
 - = ECO
 - = pozostałe programy
- ⑤ Przycisk dotykowy Ustawienia
Otwiera menu Ustawienia.
- ⑥ Przycisk dotykowy Temperatura
Wyświetla aktualną temperaturę.
- ⑦ Przycisk dotykowy Dodatkowe suszenie
Uaktywnia suszenie.
- ⑧ Przycisk dotykowy Timer
Do wybierania późniejszego startu programu.
- ⑨ Wyświetlacz
- ⑩ Przycisk dotykowy Powrót
Do przełączania na poprzedni poziom menu lub odrzucania ustawionych wcześniej wartości.
- ⑪ Przyciski dotykowe
Do wybierania programów.
Do zmiany pokazywanych wartości.
Do przewijania na inne strony menu.
- ⑫ Przycisk dotykowy *OK*
Do wybierania pokazywanych punktów menu i wartości.
Do potwierdzania komunikatów.

pl - Użytkowanie zgodne z przeznaczeniem

▶ Ta profesjonalna zmywarka do naczyń jest, ze względu na krótkie czasy trwania programów i dużą wydajność mycia, przeznaczona do użytku profesjonalnego w kancelariach, biurach, poczekalniach, zakładach rzemieślniczych, aktywnych kuchniach i podobnych otoczeniach roboczych.

Ponadto zmywarka profesjonalna może być również stosowana w gospodarstwach domowych i w otoczeniu domowym, np. w gospodarstwach rolnych, przez klientów w hotelach, motelach, pensjonatach i innych typowych obiektach mieszkalnych.

▶ W dalszej części tej instrukcji użytkowania profesjonalna zmywarka do naczyń jest określana po prostu jako zmywarka.

Szkoło, sztucce i naczynia są opisywane w tej instrukcji użytkowania ogólnie jako ładunek, gdy ich charakter nie jest bliżej zdefiniowany.

▶ Zmywarka nie jest przeznaczona do pracy ciągłej.

▶ Zmywarka nie może być używana do mycia produktów medycznych.

▶ Stosować tę zmywarkę wyłącznie w celu „zmywania naczyń”, czyli do mycia np. szklanek, talerzy i sztućców. Wszelkie inne zastosowania, przebudowy i zmiany są niedozwolone.

▶ Zmywarka jest przeznaczona wyłącznie do użytku stacjonarnego w pomieszczeniach.

▶ Ta zmywarka jest przeznaczona do stosowania na wysokościach do 4000 m n.p.m.

▶ Specjalne wkłady w koszach należy stosować wyłącznie zgodnie z przeznaczeniem.

▶ Osoby, które ze względu na upośledzenie psychiczne, sensoryczne lub umysłowe, czy też brak doświadczenia lub niewiedzę, nie są w stanie bezpiecznie obsługiwać urządzenia, nie mogą z niego korzystać bez nadzoru lub wskazań osoby odpowiedzialnej.

► Ze względu na szczególne wymagania (np. odnośnie temperatury, wilgotności, odporności chemicznej, ścieralności i wibracji) ta zmywarka jest wyposażona w specjalny element świetlny (w zależności od modelu). Ten specjalny element świetlny może być używany wyłącznie do określonych zastosowań. Nie nadaje się on do oświetlania pomieszczeń. Wymiana może zostać dokonana wyłącznie przez autoryzowanego fachowca lub przez serwis firmy Miele.

Ta zmywarka do naczyń posiada kilka źródeł światła o klasie efektywności energetycznej D.

Element sterujący oświetlenia jest zintegrowany w sterowaniu urządzenia i nie może zostać wyjęty oddzielnie. Dlatego nie można zmierzyć oddzielnie zużycia prądu.

Pełna dokumentacja

► Ta skrócona instrukcja obsługi zawiera skrócone informacje i nie zastępuje instrukcji użytkownika. Pełną instrukcję użytkownika oraz pozostałe dokumenty dla tego urządzenia można znaleźć na stronie internetowej Miele:

<http://www.miele.pl/professional/inactivem-instrukcje-obslugi-177>



Do wywołania dokumentów wymagane jest podanie oznaczenia typu lub numeru fabrycznego posiadanej zmywarki do naczyń. Obie informacje znajdują się na tabliczce znamionowej, umieszczonej po prawej stronie we wrębie drzwiczek.

Prawidłowe ustawienie

▶ Zmywarka nie może być ustawiana w obszarach zagrożonych eksplozją lub mrozem.



▶ Proszę zachować ostrożność zarówno przed, jak i w trakcie montażu zmywarki. O niektóre elementy metalowe można się skaleczyć. Zakładać rękawice ochronne.

▶ W otoczeniu zmywarki powinny się znajdować wyłącznie meble o przeznaczeniu przemysłowym, żeby uniknąć ryzyka wyrządzenia uszkodzeń przez wodę kondensacyjną.

Wrażliwe meble mogą zostać zabezpieczone przez zastosowanie opcjonalnego zestawu do ochrony przed parą wodną.

Folia ochronna musi zostać naklejona pod blatem roboczym w obszarze otwierania drzwiczek zmywarki.

▶ Aby zagwarantować stabilność, zmywarki do zabudowy podblatowej mogą być ustawiane wyłącznie pod ciągłym blatem roboczym, który jest skręcony z sąsiadującymi szafkami.

▶ Sprężyny drzwiczek muszą być ustawione równomiernie po obu stronach. Są one prawidłowo ustawione wówczas, gdy otwarte w połowie drzwiczki (pod kątem ok. 45°) po puszczeniu pozostają w tym położeniu. Ponadto drzwiczki nie mogą opadać bez oporu. Zmywarka może być użytkowana wyłącznie z prawidłowo ustawionymi sprężynami drzwiczek.

Gdy drzwiczki nie dają się prawidłowo ustawić, proszę się zwrócić do serwisu Miele.

Maksymalny ciężar płyty frontowej, który można zrównoważyć za pomocą fabrycznie zamontowanych sprężyn drzwiczek, wynosi 10–12 kg (w zależności od modelu).

Bezpieczeństwo techniczne

- ▶ Rozruch, konserwacja i naprawy urządzenia mogą być dokonywane wyłącznie przez serwis firmy Miele lub odpowiednio wykwalifikowany personel. Nieprawidłowo przeprowadzone prace instalacyjne i konserwacyjne lub naprawy mogą się stać przyczyną poważnych zagrożeń dla użytkownika.
- ▶ Obsługa zmywarki jest zastrzeżona wyłącznie dla osób przeszkolonych. Personel obsługujący musi być regularnie instruowany i szkoleny.
- ▶ Przed rozpoczęciem użytkowania należy sprawdzić zmywarkę pod kątem widocznych zewnętrznych uszkodzeń. W żadnym wypadku nie uruchamiać uszkodzonego urządzenia. Uszkodzona zmywarka może stanowić zagrożenie dla użytkownika!
- ▶ Uszkodzoną lub nieszczelną zmywarkę należy natychmiast wyłączyć z użytkowania i poinformować serwis Miele, sprzedawcę Miele lub odpowiednio wykwalifikowanego specjalistę.
- ▶ Uszkodzone podzespoły mogą zostać wymienione wyłącznie na oryginalne części zamienne Miele. Tylko w przypadku takich części Miele gwarantuje, że funkcje i wymagania bezpieczeństwa zostaną zachowane w pełnym zakresie.
- ▶ Elektryczne bezpieczeństwo tej zmywarki jest zagwarantowane tylko wtedy, gdy zostanie ona podłączona do przepisowo zainstalowanego systemu przewodów ochronnych.
W razie wątpliwości należy zlecić sprawdzenie instalacji domowej przez wykwalifikowanego elektryka.
- ▶ Przestrzegać wskazówek instalacyjnych w instrukcji użytkowania i planu instalacyjnego.
- ▶ Proszę się upewnić, że dane przyłączeniowe (napięcie i częstotliwość prądu oraz zabezpieczenie) na tabliczce znamionowej są zgodne z parametrami sieci elektrycznej.

pl - Wskazówki bezpieczeństwa i ostrzeżenia

▶ Zmywarka może być użytkowana tylko z bezusterkowo funkcjonującą mechaniką drzwiczek, ponieważ w przeciwnym razie przy uaktywnionym automatycznym otwieraniu drzwiczek (w zależności od modelu) mogą wystąpić zagrożenia.

Maksymalny ciężar płyty frontowej, który można zrównoważyć za pomocą fabrycznie zamontowanych sprężyn drzwiczek, wynosi 10–12 kg (w zależności od modelu).

Bezusterkowo funkcjonującą mechanikę drzwiczek można rozpoznać po:

- Sprężyny drzwiczek muszą być ustawione równomiernie po obu stronach. Są one prawidłowo ustawione wówczas, gdy otwarte w połowie drzwiczki (pod kątem ok. 45°) po puszczeniu pozostają w tym położeniu. Ponadto drzwiczki nie mogą opadać bez oporu.
- Po fazie suszenia szyna zamka drzwiczek wsuwa się automatycznie przy otwieraniu drzwiczek.

▶ Zmywarka nie może zasłaniać wtyczek żadnych urządzeń elektrycznych, ponieważ głębokość wnęki może być za mała, a nacisk na wtyczkę może spowodować przegrzanie (zagrożenie pożarowe). Przestrzegać wskazówek zawartych w rozdziale „Podłączenie elektryczne“.

▶ Podłączenie zmywarki do sieci elektrycznej nie może się odbywać za pośrednictwem gniazd wielokrotnych czy przedłużaczy, ponieważ nie można wówczas zagwarantować wystarczającego bezpieczeństwa (np. ryzyko przegrzania).

▶ W żadnym wypadku nie otwierać samodzielnie obudowy zmywarki. Ewentualne dotknięcie elementów przewodzących prąd elektryczny, jak również zmiana budowy elektrycznej i mechanicznej naraża użytkownika na niebezpieczeństwo i może prowadzić do usterek w działaniu urządzenia.

pl - Wskazówki bezpieczeństwa i ostrzeżenia

- ▶ W przypadku uszkodzenia przewodu zasilającego nie wolno uruchamiać urządzenia. Uszkodzony przewód zasilający musi zostać wymieniony na specjalny przewód zasilający. Ze względów bezpieczeństwa wymiana może zostać dokonana wyłącznie przez serwis Miele, autoryzowanego przedstawiciela firmy Miele lub odpowiednio wykwalifikowanego specjalistę.
- ▶ Podczas prac konserwacyjnych odłączyć urządzenie od sieci elektrycznej.
- ▶ Plastikowa obudowa przyłącza wodnego zawiera dwa zawory elektryczne. Nie zanurzać obudowy w cieczach.
- ▶ W węźu dopływowym znajdują się przewody przewodzące prąd elektryczny. Dlatego węźa nie wolno skracać.
- ▶ Wbudowany system Waterproof chroni niezawodnie przed szkodami wodnymi pod następującymi warunkami:
 - prawidłowa instalacja,
 - urządzenie jest sprawne, ew. uszkodzone elementy są wymieniane w przypadku wystąpienia widocznych uszkodzeń,
 - zawór wodny jest zamykany przy dłuższej nieobecności (np. podczas urlopu).

System Waterproof działa również wtedy, gdy zmywarka jest wyłączona. Zmywarka nie może jednak być odłączona od sieci elektrycznej.

- ▶ W przypadku naprawy urządzenia przez serwis nieposiadający autoryzacji Miele przepadają ew. roszczenia gwarancyjne.

Prawidłowe użytkowanie

- ▶ Zmywarka jest przeznaczona wyłącznie do pracy z użyciem wody i detergentów przeznaczonych do zmywarek i nie może być używana z rozpuszczalnikami organicznymi lub cieczami łatwopalnymi. Między innymi występuje ryzyko eksplozji i niebezpieczeństwo wyrządzenia szkód rzeczowych przez zniszczenie elementów z gumy i tworzyw sztucznych i spowodowane tym rozlanie cieczy.
- ▶ O otwarte drzwiczki zmywarki można się zranić lub potknąć. Nie pozostawiać bez potrzeby otwartych drzwiczek.
- ▶ Nie stawać ani nie siadać na otwartych drzwiczkach urządzenia. Zmywarka mogłaby się przewrócić lub ulec uszkodzeniu.
- ▶ Po zakończeniu prac przy instalacji wodociągowej należy odpo-wietrzyć przewód doprowadzający wodę do zmywarki, w przeciwnym razie podzespoły zmywarki mogą ulec uszkodzeniu.
- ▶ Proszę wziąć pod uwagę wysokie temperatury występujące pod-czas pracy zmywarki. Przy otwieraniu drzwiczek zachodzi ryzyko od-niesienia oparzeń! Ładunek, kosze i wkłady muszą najpierw osty-gnąć. Ew. gorące resztki wody z ładunku należy wylać do komory zmywania.
- ▶ Woda w komorze zmywania nie nadaje się do picia!
- ▶ Wcześniejsze postępowanie z ładunkiem (np. z zastosowaniem detergentu do mycia ręcznego i innych środków myjących), ale rów-nież określone zabrudzenia i niektóre środki myjące, mogą powodo-wać wytwarzanie piany. Piana może mieć negatywny wpływ na rezul-taty procesu mycia.
- ▶ Piana występująca z komory zmywania może doprowadzić do uszkodzenia zmywarki.
W przypadku wystąpienia piany natychmiast przerwać program i odłączyć zmywarkę od sieci elektrycznej!

pl - Wskazówki bezpieczeństwa i ostrzeżenia

- ▶ W zależności od wykonania podłogi i obuwia, płyny na podłodze mogą stwarzać zagrożenie poślizgnięciem. W miarę możliwości należy utrzymywać podłogę w stanie suchym i od razu usuwać płyny za pomocą odpowiednich środków. Przy usuwaniu substancji niebezpiecznych i gorących płynów należy zastosować odpowiednie środki ochrony.
- ▶ Przy stosowaniu środków myjących i produktów specjalnych bezwzględnie przestrzegać wskazówek producenta środków. W celu uniknięcia uszkodzeń materiałowych i ew. wystąpienia gwałtownej reakcji chemicznej (np. wybuchu mieszanki piorunującej), środki myjące należy stosować tylko w przypadkach przewidzianych przez producenta.
- ▶ Firma Miele nie odpowiada za wpływ chemicznych środków myjących na materiał ładunku. Proszę przestrzegać wskazówek producenta stosowanych środków, dotyczących warunków przechowywania, zastosowań i dozowania.
- ▶ Nie wdychać detergentu w proszku! Nie połykać detergentu! Detergent może spowodować poparzenia w nosie, ustach i gardle. W przypadku wciągnięcia lub połknięcia detergentu należy natychmiast udać się do lekarza.
- ▶ Osoby powyżej 16 roku życia, które są wystarczająco wdrożone, mogą uzupełniać chemię myjącą lub wymieniać kanistry.
- ▶ Nie wolno stosować środków myjących w proszku ani w płynie z aktywnym chlorem. Mogą one uszkodzić tworzywa sztuczne i uszczelki zmywarki.
- ▶ Aby uniknąć szkód materiałowych i korozji, do komory mycia ani na okładzinę zewnętrzną nie mogą się dostać żadne kwasy, roztwory zawierające chlor ani korodujące materiały zawierające żelazo.
- ▶ Nie zmywać w zmywarce żadnego ładunku z popiołem, piaskiem, woskiem, środkami smarnymi lub farbami. Te substancje mogą uszkodzić zmywarkę.

pl - Wskazówki bezpieczeństwa i ostrzeżenia

- ▶ Podczas czyszczenia nie wolno spryskiwać zmywarki ani jej bezpośredniego otoczenia, np. za pomocą węża z wodą lub myjki wysokociśnieniowej.
- ▶ Przy ustawieniu na stojąco ostrych, spiczastych sztucców uważać na ryzyko odniesienia zranień. Posortować sztucce w taki sposób, żeby wykluczyć możliwość zranienia się o nie.
- ▶ Przed włożeniem usunąć z ładunku wszystkie większe resztki potraw.

Dzieci w otoczeniu

- ▶ Proszę nadzorować dzieci przebywające w pobliżu zmywarki. Nigdy nie pozwalać dzieciom na zabawy urządzeniem. Zachodzi m.in. niebezpieczeństwo, że dzieci zamkną się w zmywarce!
- ▶ Dzieci poniżej ósmego roku życia należy trzymać z daleka od urządzenia, chyba że są pod stałym nadzorem.
- ▶ Dzieciom powyżej ósmego roku życia wolno używać urządzenia bez nadzoru tylko wtedy, gdy jego obsługa została im objaśniona w takim stopniu, że mogą z niego bezpiecznie korzystać. Dzieci muszą być w stanie rozpoznać i zrozumieć możliwe zagrożenia wynikające z nieprawidłowej obsługi.
- ▶ Przy uaktywnionym automatycznym otwieraniu drzwiczek, w obszarze otwierania drzwiczek zmywarki nie mogą się znajdować małe dzieci. W mało prawdopodobnym przypadku nieprawidłowego zadziałania funkcji występuje niebezpieczeństwo odniesienia zranień.
- ▶ Zapobiegać możliwości dotknięcia przez dzieci chemikaliów procesowych! Chemikalia procesowe mogą doprowadzić do poparzeń w obrębie ust i górnych dróg oddechowych i w efekcie do zadławienia. Dlatego dzieci należy trzymać z daleka od otwartej zmywarki. W zmywarce mogą się jeszcze znajdować resztki chemikaliów procesowych. Proszę natychmiast udać się do lekarza, gdy dziecko weźmie chemikalia procesowe do ust.

Wyposażenie

- ▶ Stosować wyłącznie oryginalne wyposażenie Miele. Jeśli zostaną dobudowane lub wbudowane inne elementy, przepadają roszczenia wynikające z gwarancji, rękojmi i/lub odpowiedzialności za produkt.
- ▶ Firma Miele gwarantuje dostępność zapewniających funkcjonalność części zamiennych przez okres do 15 lat, ale przynajmniej 10 lat, po wycofaniu serii posiadanej przez Państwa zmywarki.

Transport

- ▶ Transportować zmywarkę wyłącznie pionowo, żeby do sterowania elektrycznego nie dostała się woda i nie spowodowała usterek.
- ▶ Do transportu posprzątać zmywarkę i zamocować wszystkie luźne elementy, np. kosze, węże i kable.

Firma Miele nie może zostać pociągnięta do odpowiedzialności za szkody powstałe wskutek nieprzestrzegania wskazówek bezpieczeństwa i ostrzeżeń.

pl - Pierwsze uruchomienie

Ustawienia podstawowe

Włączanie zmywarki

- Otworzyć drzwiczki.
- Włączyć zmywarkę przyciskiem dotykowym \odot .

Przy włączaniu zmywarki jest pokazywany ekran powitalny i rozlega się melodia powitalna.

Ustawianie języka

Wyświetlacz przechodzi automatycznie do ustawień języka.

- Korzystając z przycisków dotykowych \vee/\wedge wybrać żądany język oraz ewentualnie kraj i potwierdzić za pomocą *OK*.

Ustawiony język jest zaznaczony „ptaszkiem“ \checkmark .

Konfiguracja Miele@home

Na wyświetlaczu pokazywany jest komunikat Miele@home.

- Jeśli konfiguracja Miele@home ma zostać przeprowadzona od razu, potwierdzić za pomocą *OK*.

Wskazówka: Jeśli konfiguracja ma zostać odłożona na później, wybrać opcję *Pomiń* i potwierdzić za pomocą *OK*.

Istnieją 2 możliwości połączenia zmywarki z siecią WiFi:

- Wybrać żądaną metodę połączenia i potwierdzić za pomocą *OK*.

1. Połączenie przez aplik.
2. Połączenie przez WPS (WPS=WiFi Protected Setup)

Wyświetlacz i odpowiednia aplikacja Miele przeprowadzą Państwa przez dalsze kroki.

Ustawianie godziny

Godzina jest aktualizowana automatycznie po podłączeniu do sieci WiFi.

Wyświetlacz przechodzi do ustawień godziny.

Aktualna godzina jest wymagana do stosowania opcji „Timer“.

- Korzystając z przycisków dotykowych \vee/\wedge ustawić liczbę godzin i potwierdzić za pomocą *OK*.
- Na koniec ustawić minuty i potwierdzić za pomocą *OK*.

Gdy przytrzyma się naciśnięte przyciski dotykowe \vee lub \wedge , nastąpi automatyczne odliczanie w górę lub w dół.

Ustawianie twardości wody

Wyświetlacz przechodzi do ustawień twardości wody.

- Zaprogramować zmywarkę dokładnie na twardość wody w Państwa domu.
- W razie potrzeby proszę się dowiedzieć o dokładny stopień twardości wody w lokalnym zakładzie wodociągowym.
- Przy wahającej się twardości wody (np. 10–15 °dH) należy zawsze zaprogramować najwyższą wartość (w tym przykładzie 15 °dH).

W razie ewentualnej późniejszej interwencji serwisowej znajomość twardości wody ułatwi pracę techników.

Dlatego proszę tutaj wpisać twardość Państwa wody:

_____ °dH

Fabrycznie zaprogramowana jest twardość wody 14 °dH.

- Ustawić twardość wody w Państwa domu i potwierdzić za pomocą OK.

Na koniec zostają wyświetlone wskazówki.

Po potwierdzeniu tych wskazówek za pomocą OK zostaną ewentualnie wyświetlone dwa komunikaty braków:

☞ Uzupełnić sól oraz ☼ Uzupełnić nabłyszczacz.

- W razie potrzeby uzupełnić sól i nabłyszczacz (patrz rozdział „Pierwsze uruchomienie“, punkt „Sól regeneracyjna“ i punkt „Nabłyszczacz“).
- Potwierdzić komunikaty za pomocą OK.

Na wyświetlaczu pokazywany jest przez chwilę wybrany program i świeci się odpowiedni przycisk dotykowy.

Następnie ewentualnie przez kilka sekund wyświetlana jest prognoza zużycia wody dla wybranego programu. Ostatecznie wyświetlacz przechodzi do wskazań przewidywanego czasu trwania wybranego programu.

Otwieranie drzwiczek

W niektórych programach drzwiczki są automatycznie uchylane, żeby poprawić suszenie.

Tę funkcję można również wyłączyć.

Zmywarka jest wyposażona w motoryczne otwieranie drzwiczek, aktywowane przez pukanie (funkcja „Knock2open“).

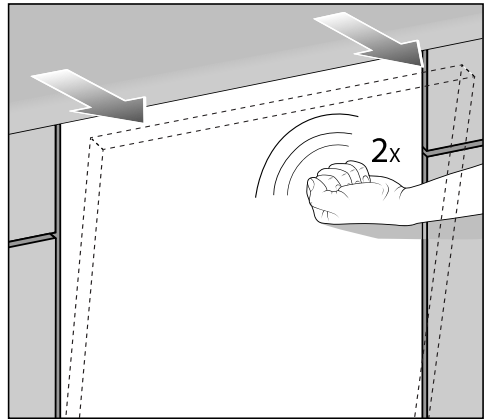

- Zapukać szybko dwukrotnie w górną część frontu drzwiczek.

Drzwiczki trochę się uchylają.

- Chwycić drzwiczki za uchwyt przy górnej krawędzi i wyciągnąć drzwiczki z blokady.

pl - Pierwsze uruchomienie

Wsuwa się szyna zamka drzwiczek.

Nie przytrzymywać szyny zamka drzwiczek przy wsuwaniu, żeby nie doszło do usterki technicznej.

Jeśli drzwiczki zostaną otwarte podczas pracy, funkcje mycia zostaną automatycznie wstrzymane.

Istnieje możliwość zmiany liczby puknięć lub dezaktywacji funkcji.

 Niebezpieczeństwo oparzeń przez gorącą wodę.
Podczas pracy woda w zmywarce może być gorąca.
Dlatego drzwiczki w czasie pracy zmywarki należy otwierać bardzo ostrożnie.

 Niebezpieczeństwo zranień przez otwierające się automatycznie drzwiczki.
Na koniec programu drzwiczki mogą się otworzyć automatycznie.
Nie zastawiać obszaru otwierania drzwiczek.

Zamykanie drzwiczek

- Wsunąć kosze z naczyniami.
- Docisnąć drzwiczki aż do zatrzaśnięcia.

Następnie drzwiczki zostają automatycznie zamknięte.

 Niebezpieczeństwo przygniecenia przez zamykające się drzwiczki.
Przy zamykaniu drzwiczek może dojść do zakleszczenia palców.
Nie sięgać w obszar zamykania drzwiczek.

Uzupełnianie soli

 Uszkodzenia przez nieodpowiednie rodzaje soli.
Niektóre rodzaje soli mogą zawierać elementy nierozpuszczalne w wodzie, które spowodują usterki w działaniu odwapniacza.
Stosować wyłącznie specjalne, możliwie gruboziarniste sole regeneracyjne lub inne czyste sole warzone.

 Uszkodzenia przez detergent w instalacji odwapniającej.
Detergent zniszczy instalację odwapniającą.
Nie napełniać zbiornika soli detergentem (ani detergentem w płynie).

Przed pierwszym napełnieniem zbiornika solą należy najpierw do niego wlać ok. 2 l wody, żeby sól mogła się rozpuścić.

Po pierwszym uruchomieniu w zbiorniku soli znajduje się już zawsze wystarczająca ilość wody.

- Wyjąć z komory zmywania dolny kosz i otworzyć korek zbiornika soli.
- Najpierw wlać do zbiornika soli ok. 2 l wody.

pl - Pierwsze uruchomienie

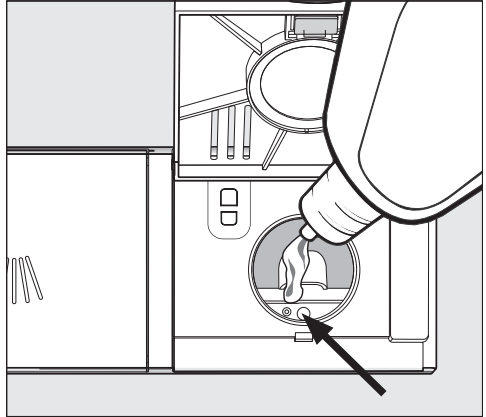
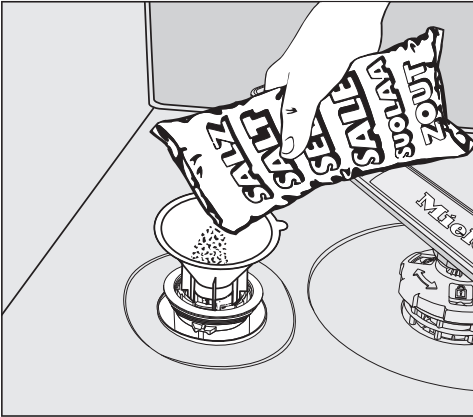

- Założyć lejek do napełniania i nasy-pać do zbiornika soli tyle soli, aż bę-dzie pełny. W zależności od rodzaju soli zbiornik soli mieści do 2 kg.
- Oczyszczyć obszar napełniania z resz-tek soli. Na koniec nakręcić dobrze korek na zbiornik soli.

- Napełniać tylko tyle nabłyszczacza, żeby przy poziomo otwartych drzwiczkach wskaźnik stanu napeł-nienia (strzałka) zmienił zabarwienie na ciemne.

Zbiornik nabłyszczacza mieści ok. 110 ml.

Uzupełnianie nabłyszczacza

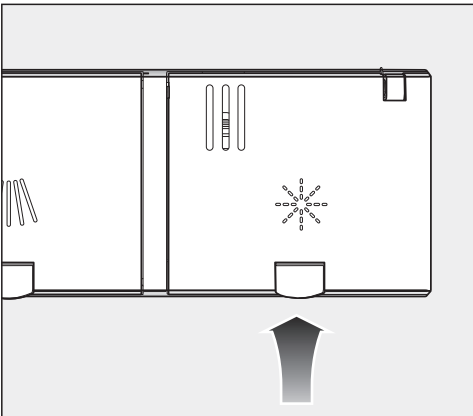

- Zamknąć pokrywkę do wyraźnego zatrzaśnięcia, ponieważ w przeciwnym razie podczas mycia woda może przeniknąć do zbiornika nabłyszczacza.
- Starannie wytrzeć ewentualne rozpryski nabłyszczacza, żeby uniknąć intensywne wytwarzania piany w następnym programie.

Aby osiągnąć optymalne efekty zmywania, można dopasować wielkość dozowania nabłyszczacza.

- Podważyć żółty przycisk na pokrywce zbiornika nabłyszczacza ✨.

Pokrywka odskakuje.

Obszar zastosowania

Detergent należy wybrać odpowiednio do zastosowań. Przy użytkowaniu w **otoczeniu komercyjnym** zalecane jest korzystanie z przemysłowych środków myjących.

Detergenty w proszku i w płynie oraz inną chemię procesową dla zmywarek do zastosowań przemysłowych można również zamówić w serwisie Miele.



Do użytkowania w **otoczeniu domowym** zalecane są detergenty dla zmywarek domowych, np. środki do zmywania z asortymentu Miele.

Detergent w proszku oraz inne materiały eksploatacyjne dla zmywarek do zastosowań domowych można wygodnie zamówić przez aplikację Miele@mobile lub na stronie internetowej Miele:

<https://www.miele.pl/domestic/asortymentow-srodkow-myjacych-miele-1816>



Detergent w proszku i detergent w tabletkach

W dozowniku w drzwiczkach stosować wyłącznie detergent w proszku lub w tabletkach.

Stosować wyłącznie takie tabletki z detergentem, które wystarczająco szybko się rozpuszczają.

Odpowiednie tabletki znajdują się w asortymencie środków myjących Miele. Przy korzystaniu z detergentów wielofunkcyjnych (tabletek, które oprócz funkcji mycia mają również funkcję nabłyszczania i odwapniania wody) zaleca się, ze względu na krótkie czasy trwania i w zależności od jakości wody, stosować dodatkowo nabłyszczacz i sól regeneracyjną (w zredukowanej koncentracji).

- Umieścić detergent w proszku lub tabletkę z detergentem w komorze zasobnika na detergent.

Dozowanie detergentu

Do zasobnika detergentu mieści się maksymalnie 50 ml detergentu.

W zasobniku detergentu znajdują się oznaczenia, służące jako pomoc w dozowaniu: 20, 30, max. Przy poziomo otwartych drzwiczkach wskazują one przybliżoną wielkość napełnienia w ml i maksymalny poziom napełnienia.

W przypadku detergentu w proszku, w zależności od producenta i uziarnienia, można na tej podstawie ocenić przybliżoną wielkość napełnienia w gramach.

- Przy dozowaniu detergentu proszę przestrzegać wskazówek zamieszczonych na opakowaniu detergentu.
- Jeśli nie ma innych zaleceń, należy dozować jedną tabletkę lub, w zależności od stopnia zabrudzenia naczyń, 20 do 30 ml detergentu do zasobnika detergentu.

Gdy zastosuje się ilość detergentu mniejszą od zalecanej, naczynia mogą nie zostać prawidłowo umyte.

Uzupełnianie detergentu

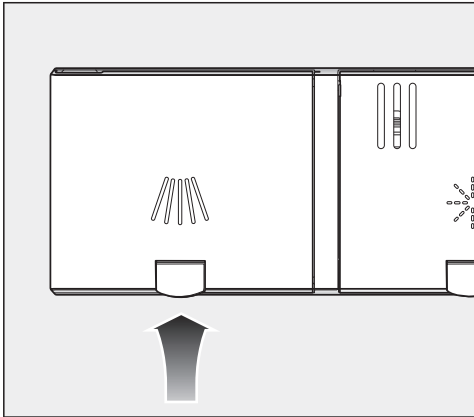

- Podważyć żółty przycisk na pokrywce zasobnika detergentu .

Pokrywka odskakuje.

Po zakończeniu programu pokrywka jest już otwarta.

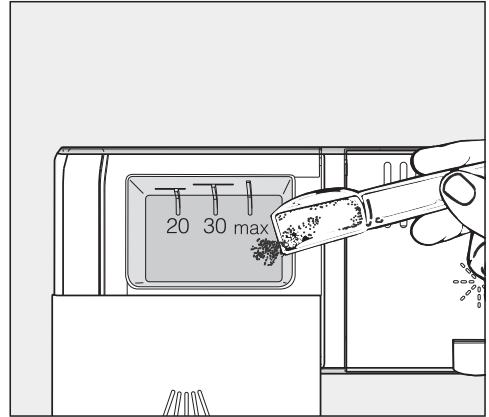



- Nappełnić zasobnik detergentu detergentem.
- Dosunąć pokrywę zasobnika detergentu aż do wyraźnego zatrzaśnięcia.

Detergent w płynie

Zmywarka na życzenie może zostać wyposażona w zewnętrzną pompę dozującą do detergentu w płynie (moduł DOS).

W przypadku specjalnych zabrudzeń, a także przy dozowaniu detergentu w płynie, proszę się zwrócić do serwisu firmy Miele o optymalne dostosowanie środków myjących do zastosowań.

Włączanie zmywarki

- Otworzyć zawór z wodą, jeśli jest zamknięty.
- Otworzyć drzwiczki.
- Sprawdzić, czy ramiona spryskujące mogą się swobodnie obracać.
- Nacisnąć przycisk dotykowy .
Jeśli zmywarka była włączona wcześniej dłużej niż 1 minutę, przycisk dotykowy  musi być naciskany nieco dłużej (funkcja wycierania).

Na wyświetlaczu pokazywany jest przez chwilę wybrany program i świeci się odpowiedni przycisk dotykowy.

Następnie ewentualnie przez kilka sekund wyświetlana jest prognoza zużycia wody dla wybranego programu.

Ostatecznie wyświetlacz przechodzi do wskazań przewidywanego czasu trwania wybranego programu.

Wybieranie programu

Wybór programu powinien być zawsze uzależniony od rodzaju naczyń i stopnia ich zabrudzenia.

W rozdziale „**Przegląd programów**“ są opisane programy i obszary ich zastosowań.

- Nacisnąć przycisk dotykowy żądane-go programu.

Przycisk dotykowy wybranego programu zaczyna się świecić.

W menu  znajdują się dalsze programy.

- Nacisnąć ewentualnie przycisk dotykowy .

Na wyświetlaczu zostaje pokazany pierwszy z dalszych programów.

- Wybrać żądany program na wyświetlaczu za pomocą przycisków dotykowych \vee/\wedge .







Teraz można wybrać opcje programowe.

Gdy opcje programowe są wybrane, świecą się odpowiednie przyciski dotykowe.

Wskazanie czasu trwania programu

Przed startem programu na wyświetlaczu pokazywany jest przewidywany czas trwania wybranego programu. Podczas trwania programu przy otwartych drzwiczkach pokazywany jest czas pozostały do końca programu.

Każdy etap programu jest oznaczony symbolem:

-  Płukanie wstępne/Namaczanie
-  Mycie
-  Płukanie
-  Nabytyszczenie
-  Suszenie
-  Koniec

Dane dotyczące czasu trwania mogą się różnić dla tego samego programu. Zależy to m.in. od temperatury pobieranej wody, cyklu regeneracji instalacji odwapniającej, rodzaju detergentu, ilości naczyń i stopnia zabrudzenia naczyń.

Gdy program zostaje wybrany po raz pierwszy, pokazywana jest wartość czasu odpowiadająca przeciętnemu czasowi trwania programu przy podłączeniu do zimnej wody.

Podczas każdego cyklu programowego sterowanie koryguje czas trwania programu odpowiednio do temperatury pobieranej wody i ilości naczyń.

Uruchamianie programu

- Uruchomić program, zamykając drzwiczki.
Potwierdzić komunikaty pokazywane uprzednio na wyświetlaczu za pomocą OK.

Optyczna kontrolka funkcji świeci się jako potwierdzenie uruchomienia programu.

Podczas trwania programu, przy otwartych drzwiczkach, można wyświetlić nazwę bieżącego programu za pomocą OK.

 Niebezpieczeństwo oparzeń przez gorącą wodę.
Podczas pracy woda w zmywarce może być gorąca.
Dlatego drzwiczki w czasie pracy zmywarki należy otwierać bardzo ostrożnie.

Zakończenie programu

Na koniec programu, przy zamkniętych drzwiczkach, miga powoli optyczna kontrolka funkcji i ewentualnie rozlegają się sygnały dźwiękowe.

Jeśli drzwiczki pozostają zamknięte, optyczna kontrolka funkcji gaśnie w ciągu 10 minut po zakończeniu programu.

Program jest zakończony, gdy na wyświetlaczu pojawi się komunikat  Konec.

Gdy włączona jest funkcja „AutoOpen“, w niektórych programach drzwiczki automatycznie się uchylają. Dzięki temu suszenie jest lepsze.

Gdy włączona jest funkcja programowana Zużycie, można teraz wyświetlić rzeczywiste zużycie wody w zakończonym programie.

Wentylator suszący ewentualnie pracuje jeszcze przez kilka minut po zakończeniu programu.

Szkody przez parę wodną.

Para wodna może uszkodzić wrażliwe krawędzie blatu roboczego, gdy po zakończeniu programu drzwiczki zostaną otwarte i wentylator przestanie pracować.



Jeśli automatyczne otwieranie drzwiczek zostało wyłączone i mimo to chcieliby Państwo otworzyć drzwiczki po zakończeniu programu, należy je wówczas otworzyć całkowicie.

Wyłączanie zmywarki

- Otworzyć drzwiczki.
- Zmywarkę można w każdej chwili wyłączyć za pomocą przycisku dotykowego .
- Potwierdzić pytanie Wyłącz urządzenie za pomocą OK.

Jeśli zmywarka zostanie wyłączona podczas trwania programu, program zostanie przerwany.

W ten sposób można również przerwać odliczanie czasu timera.









- Gdy zostanie naciśnięty przycisk dotykowy , ale nie chcą Państwo jednak przerywać programu, korzystając z przycisku  wybrać na wyświetlaczu opcję Nie wyłączaj urządz. i potwierdzić za pomocą OK.

Szkody przez wypyływającą wodę.

Wypyływająca woda może spowodować szkody.

Ze względów bezpieczeństwa należy zamknąć zawór z wodą, gdy zmywarka będzie pozostawiona bez nadzoru przez dłuższy czas, np. podczas urlopu.

pl - Przegląd programów

Program	Zastosowanie	Detergent
		Zasobnik detergentu  ¹⁾
 Krótki	Do świeżych, mało przywartych resztek potraw.	20–25 g lub 1 tabletką
 Uniwersalny	Przy normalnych, lekko przyschniętych pozostałościach potraw.	20–25 g lub 1 tabletką
 Intensywny	Do przypalonych, mocno przywartych, mocno przyschniętych, zawierające skrobię lub białko ¹⁾ resztek potraw.	20–25 g lub 1 tabletką
 Szklanki	Specjalny program do szkła.	20–25 g lub 1 tabletką
 ECO *)	Program energooszczędny o przedłużonym czasie trwania.	20–25 g lub 1 tabletką
 Higiena	Specjalny program higieniczny do naczyń o wymaganiach higienicznych.	20–25 g lub 1 tabletką
 Plastik	Specjalny program do tworzyw sztucznych.	20–25 g lub 1 tabletką
 Płukanie na zimno	Do spłukiwania mocno zabrudzonego ładunku, np. do wstępnego usuwania zabrudzeń lub do uniknięcia mocniejszego przyschnięcia, gdy nie oplaca się jeszcze uruchomienie kompletnego programu.	

*) Biorąc pod uwagę kombinowane zużycie energii i wody, ten program jest najbardziej efektywny do mycia takiego rodzaju naczyń (ustalony przebieg programu, który nie może zostać zmieniony).

¹⁾ patrz rozdział „Detergent“

pl - Dane techniczne

Model	XXL
Zmywarka	PFD 104 SCVi
Wysokość urządzenia wolnostojącego	-
Wysokość urządzenia do zabudowy	845 mm (regulacja + 65 mm)
Wysokość niszy do zabudowy	od 845 mm (regulacja + 65 mm)
Szerokość	598 mm
Szerokość niszy do zabudowy	600 mm
Głębokość urządzenia wolnostojącego	-
Głębokość urządzenia do zabudowy	570 mm
Ciężar	maks. 51 kg
Napięcie	
Moc przyłączeniowa	patrz tabliczka znamionowa
Zabezpieczenie	
Pobór mocy w stanie wyłączonym	0,4 W
Pobór mocy w stanie niewyłączonym	5,0 W
Tryb czuwania przy podłączeniu do sieci	0,9 W
Zakres częstotliwości	2,4000–2,4835 GHz
Maksymalna moc nadawania	< 100 mW
Ciśnienie w przyłączy wody	50 – 1000 kPa
Podłączenie do zimnej lub ciepłej wody	do maks. 60 °C
Twardość wody nieuzdatnionej	maks. 36 °dH
Wysokość odpompowywania	maks. 1,0 m
Odległość odpompowywania	maks. 4,0 m
Temperatura otoczenia	5 °C do 40 °C
Względna wilgotność powietrza maksymalnie ze spadkiem liniowym do	80% dla temperatur do 31 °C 50% dla temperatur do 40 °C
Kabel zasilający	ok. 1,7 m
Zdolność załadunkowa	14 standardowych zestawów naczyń
Wartość emisyjna hałasu	
Poziom mocy akustycznej LwA	45 dB (A)
Poziom ciśnienia akustycznego LpA	32,5 dB (A)
Znaki certyfikacyjne	VDE, kompatybilność elektromagnetyczna
Oznaczenie CE	Dyrektywa maszynowa 2006/42/WE
Adres producenta	Miele & Cie. KG, Carl-Miele-Straße 29, 33332 Gütersloh, Niemcy

Popis prístroja	122
Prehľad prístroja	122
Ovládací panel.....	123
Používanie na stanovený účel	124
Bezpečnostné pokyny a varovné upozornenia	126
Prvé uvedenie do činnosti	134
Základné nastavenia	134
Nastavenie jazyka.....	134
Vytvorenie Miele@home	134
Nastavenie denného času	134
Nastavenie tvrdosti vody	134
Otvorenie dvierok	135
Zatvorenie dvierok.....	136
Plnenie soli	136
Plnenie leštidla	137
Prevádzka	138
Oblasť použitia	138
Dávkovanie čistiaceho prostriedku	138
Plnenie čistiacim prostriedkom	139
Zapnutie umývačky riadu	140
Voľba programu.....	140
Zobrazenie doby trvania programu	141
Spustenie programu	141
Koniec programu	142
Vypnutie umývačky riadu	142
Prehľad programov	143
Technické údaje	144

sk - Popis prístroja

Prehľad prístroja

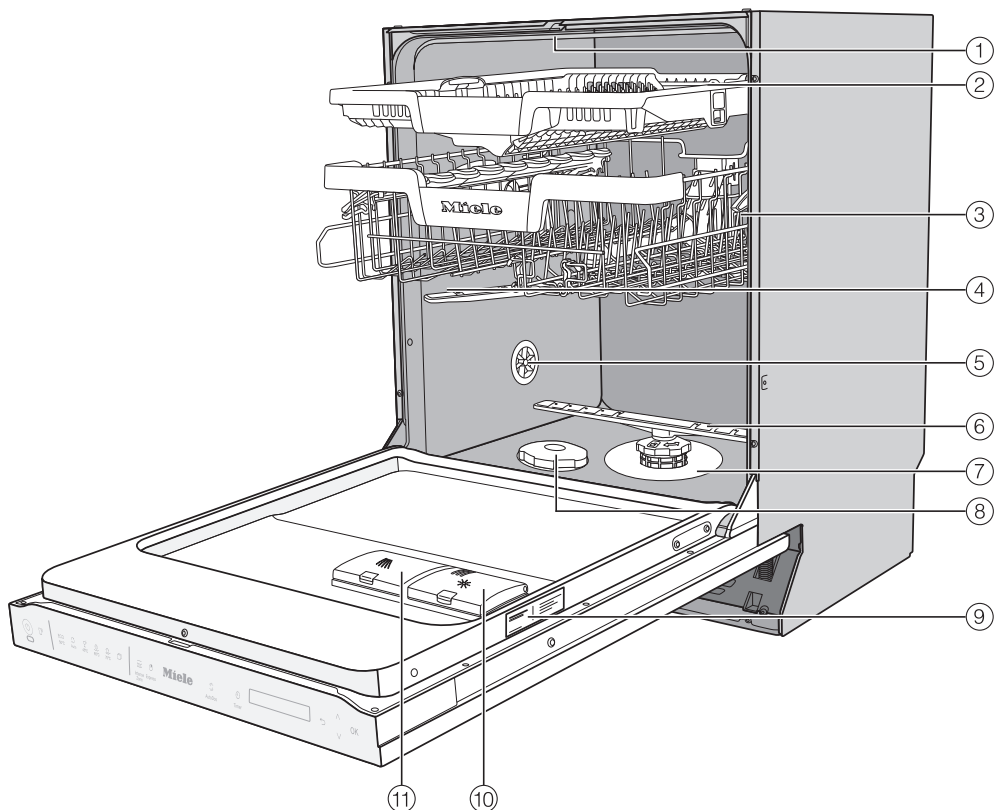

- | | |
|--|--------------------------------------|
| ① horné ostrekovacie rameno (podľa modelu) | ⑦ kombinácia sít |
| ② zásuvka 3D-MultiFlex (podľa modelu) | ⑧ zásobník na soľ |
| ③ horný kôš (podľa modelu) | ⑨ typový štítok |
| ④ stredné ostrekovacie rameno | ⑩ zásobník na leštadlo |
| ⑤ vetranie | ⑪ priehradka na čistiaci prostriedok |
| ⑥ spodné ostrekovacie rameno | |

Ovládací panel



- ① Senzorové tlačidlo zap./vyp.
Pre zapnutie a vypnutie umývačky riadu.
- ② Vizuálna kontrola funkčnosti
Na zobrazenie prebiehajúceho umývacieho programu pri zatvorených dverkách.
- ③ Senzorové tlačidlo vzdialený štart
Na aktiváciu/deaktiváciu voľby „vzdialený štart“.
- ④ voľba programu
 - = krátky
 - = univerzálny
 - = intenzívny
 - = poháre
 - = ECO
 - = ďalšie programy
- ⑤ senzorové tlačidlo nastavenia
Otvára menu nastavenia.
- ⑥ senzorové tlačidlo (teplota)
Zobrazenie aktuálnej teploty.
- ⑦ senzorové tlačidlo dodatočné sušenie
Aktivácia sušenia.
- ⑧ senzorové tlačidlo časovač
Pre voľbu neskoršieho spustenia programu.
- ⑨ displej
- ⑩ senzorové tlačidlo späť
Pre prechod na predchádzajúcu úroveň menu alebo zamietnutie predtým nastavených hodnôt.
- ⑪ senzorové tlačidlá
Pre výber programu.
Pre zmenu zobrazených hodnôt.
Pre listovanie na iných stránkach menu.
- ⑫ Senzorové tlačidlo OK
Pre zvolenie zobrazených položiek menu a hodnôt.
Pre potvrdenie hlásení.

sk - Používanie na stanovený účel

► Táto profesionálna umývačka riadu je vďaka svojim krátkym dobám trvania programu a veľkému čistiacemu výkonu určená pre profesionálne použitie v kanceláriách, úradoch, prestávkových miestnostiach, domovoch, remeselných prevádzkach, aktívnych kuchyniach a podobnom prevádzkovom prostredí.

Okrem toho je možné profesionálnu umývačku riadu používať aj v domácnostiach a podobnom prostredí ako v hospodárskych usadlostiach, zákazníkmi v hoteloch, motelloch, penziónoch a ďalších obytných domoch.

► Ďalej sa v tomto návode na použitie táto profesionálna umývačka riadu označuje ako umývačka riadu.

Poháre, príbory a riad sa v tomto návode na použitie označujú všeobecne ako „umývané predmety“, ak nie sú bližšie definované.

► Táto umývačka riadu nie je vhodná pre nepretržitú prevádzku.

► Táto umývačka riadu sa nesmie používať na čistenie zdravotníckych prostriedkov.

► Používajte túto umývačku riadu výhradne na účel „umývanie riadu“ a tým na čistenie predmetov na umývanie. Akékoľvek iné použitie, prestavba a zmeny nie sú povolené.

► Umývačka riadu je určená výhradne na používanie na stabilných stanovištiach vo vnútorných priestoroch.

► Táto umývačka riadu je určená na použitie do výšky 4 000 metrov nad morom.

► Špeciálne nadstavce v košoch používajte len na stanovený účel.

► Osoby, ktoré vzhľadom ku svojim obmedzeným fyzickým, zmyslovým alebo psychickým schopnostiam alebo neskúsenosti alebo neznalosti nie sú schopné umývačku riadu bezpečne obsluhovať, nesmú ju používať bez dohľadu alebo pokynov zodpovednej osoby.

► Táto umývačka riadu je z dôvodu zvláštnych požiadaviek (napr. kvôli teplote, vlhkosti, chemickej odolnosti, odolnosti voči oderu a vibráciám) vybavená špeciálnou žiarovkou (v závislosti od modelu). Táto žiarovka sa môže používať len na stanovený účel. Žiarovka nie je vhodná na osvetlenie miestnosti. Výmenu smie vykonať len kvalifikovaný odborník poverený firmou Miele alebo servisná služba Miele. Táto umývačka riadu obsahuje viacero svetelných zdrojov energetickej triedy D.

Riadaici osvetľovací prvok je integrovaný do riadenia prístroja a nie je možné ho jednotlivo vybrať. Preto nie je možné osobitne merať prúd.

Kompletné dokumenty

► Krátky návod na použitie obsahuje skrátené informácie a nenachádza návod na použitie. Úplný návod na použitie ako aj ďalšie aktuálne dokumenty k Vášmu prístroju nájdete na internetovej Miele stránke:

<https://www.miele.sk/professional/servis-52.htm>



Na získanie dokumentov potrebujete označenie typu alebo výrobné číslo Vašej profesionálnej umývačky riadu. Oba údaje nájdete na typovom štítku, ktorý je umiestnený vpravo v žliabku dvierok.

Správne umiestnenie

► Umývačka riadu sa nesmie inštalovať v priestoroch ohrozených výbuchom a mrazom.



► Pred montážou a pri montáži umývačky riadu budte opatrní. Na niektorých kovových častiach hrozí nebezpečenstvo poranenia/porezania. Používajte ochranné rukavice.

► V okolí umývačky riadu by mal byť prednostne nábytok pre profesionálne použitie, aby sa zabránilo riziku prípadného poškodenia kondenzačnou vodou.

Citlivý nábytok je možné chrániť nasadením sady pre ochranu pred parou.

Ochrannú fóliu proti výparom musíte nalepiť pod pracovnú dosku v oblasti otvárania umývačky riadu.

► Aby bola zabezpečená stabilita, môžu byť vstavané umývačky riadu umiestnené len pod súvislú dosku, ktorá je zoskrutkovaná so susednými skriňami.

► Pružiny dverí musia byť na oboch stranách rovnomerne nastavené. Správne sú nastavené vtedy, keď napoly otvorené dvierka (uhol otvorenia cca 45°) pustíte a dvierka ostanú v tejto polohe stáť. Dvierka sa naviac nesmú nekontrolovane otvoriť.

Prístroj sa smie prevádzkovať len so správne nastavenými pružinami dverok.

Ak sa dvierka nedajú riadne nastaviť, obráťte sa na servisnú službu Miele.

Maximálna hmotnosť čelnej steny, ktorá sa dá vykompenzovať z výroby zabudovanými pružinami dverok, je 10 – 12 kg (podľa modelu).

Technická bezpečnosť

- ▶ Umývačku riadu môže uviesť do prevádzky, vykonávať údržbu a opravy len servisná služba Miele, spoločnosťou Miele poverený špecializovaný predajca, alebo príslušne kvalifikovaný odborný pracovník. Užívateľ môže byť neodborne vykonanými inštaláčnymi a údržbárskymi prácami alebo opravami vystavený nebezpečenstvu.
- ▶ Umývačku riadu smie obsluhovať výlučne zaškolený personál. Pracovníci obsluhy musia byť pravidelne inštruovaní a preškolení.
- ▶ Pred použitím skontrolujte umývačku riadu na viditeľné poškodenia. Poškodenú umývačku riadu v žiadnom prípade neuvádzajte do prevádzky. Poškodená umývačka riadu môže ohroziť Vašu bezpečnosť!
- ▶ Poškodenú alebo netesnú umývačku riadu okamžite odstavte z prevádzky a informujte servisnú službu Miele, špecializovaného predajcu Miele alebo príslušného kvalifikovaného pracovníka.
- ▶ Chybné diely sa smú nahrádzať len originálnymi náhradnými dielmi Miele. Len pri týchto dieloch ručí Miele za to, že spĺňajú v plnom rozsahu funkciu a bezpečnostné požiadavky.
- ▶ Elektrická bezpečnosť tejto umývačky riadu je zabezpečená len vtedy, keď je pripojená k systému s ochranným vodičom, nainštalovaným podľa predpisov. V prípade pochybností nechajte elektrickú inštaláciu skontrolovať kvalifikovaným elektrikárom.
- ▶ Dodržujte pokyny k inštalácii uvedené v návode na použitie a inštaláčny plán.
- ▶ Presvedčte sa, že údaje potrebné k pripojeniu (napätie, frekvencia a istenie) uvedené na typovom štítku súhlasia s odpovedajúcimi parametrami Vašej elektrickej siete.

sk - Bezpečnostné pokyny a varovné upozornenia

► Umývačka riadu sa smie prevádzkovať len s bezchybnou fungujúcou mechanikou dvierok, pretože by mohlo inak vzniknúť pri automatickom otváraní dvierok (podľa modelu) k nebezpečenstvu.

Maximálna hmotnosť čelnej steny, ktorá sa dá vykompenzovať z výroby zabudovanými pružinami dvierok, je 10–12 kg (podľa modelu).

Bezchybne fungujúcu mechaniku dvierok spoznáte podľa:

- Pružiny dvierok musia byť na oboch stranách rovnomerne nastavené. Správne sú nastavené vtedy, keď napoly otvorené dvierka (uhol otvorenia cca 45°) pustíte a dvierka ostanú v tejto polohe stáť. Dvierka sa naviac nesmú nekontrolovane zatvoriť.
- Lišta zámku dvierok sa po fáze sušenia pri otvorení dvierok automaticky zasunie.

► Umývačka riadu nesmie zakrývať zástrčky elektrických prístrojov, pretože hĺbka výklenku pre zabudovanie môže byť príliš malá a tlakom umývačky na zástrčku môže dôjsť k prehriatiu. Dodržujte pritom kapitolu „elektrické pripojenie“.

► Pripojenie umývačky riadu k elektrickej sieti sa nesmie vykonávať prostredníctvom viacnásobnej zásuvky alebo predlžovacieho kábla, pretože nezaručujú nevyhnutnú bezpečnosť (napr. nebezpečenstvo prehriatia).

► V žiadnom prípade neotvárajte kryt umývačky riadu. Prípadný dotyk prípojov pod napätím ako aj zmena elektrickej a mechanickej konštrukcie Vás ohrozujú a môžu spôsobiť poruchu funkcie prístroja.

► Ak je poškodené pripojovacie vedenie, umývačka riadu sa nesmie uviesť do prevádzky. Poškodené pripojovacie vedenie sa musí nahradiť vhodným špeciálnym pripojovacím vedením. Z bezpečnostných dôvodov môže výmenu vykonať len servisná služba Miele alebo kvalifikovaný autorizovaný odborník.

► Ak budete na umývačke riadu vykonávať údržbu, odpojte ju od elektrickej siete.

► Plastové opláštenie prívodu vody obsahuje dva elektrické ventily. Kryt neponárajte do kvapalín.

sk - Bezpečnostné pokyny a varovné upozornenia

- ▶ V prírodnej hadici sa nachádza elektrické vedenie. Hadica sa preto nesmie skracovať.
- ▶ Zabudovaný systém Waterproof chráni za nasledovných predpokladov spoľahlivo pred poškodením vodou:
 - odborná inštalácia,
 - oprava umývačky riadu alebo výmena dielov pri drobných poškodeniach,
 - uzatvorenie vodovodného kohútika pri dlhšej neprítomnosti (napr. dovolenka).

Systém Waterproof funguje aj vtedy, keď je umývačka riadu vypnutá. Umývačka riadu nesmie byť ale odpojená od elektrickej siete.

- ▶ Nárok na záruku zaniká, ak opravy umývačky riadu nevykonáva autorizovaná servisná služba Miele.

Prevádzkové zásady

- ▶ Umývačka riadu je zostavená len pre prevádzku s vodou a pre čistiace prostriedky vhodné do umývačiek riadu a nesmie byť prevádzkovaná s organickými rozpúšťadlami alebo horľavými kvapalinami. Okrem iného hrozí nebezpečenstvo výbuchu a nebezpečenstvo vecnej škody zničením gumených a plastových častí, následkom toho dôjde k úniku kvapalín.
- ▶ Na otvorených dvierkach umývačky sa môžete poraniť alebo potknúť. Dvierka nenechávajte zbytočne otvorené.
- ▶ Nestúpajte a ani si nesadajte na otvorené dvierka. Umývačka riadu by sa mohla prevrátiť alebo poškodiť.
- ▶ Po práci na vodovodnej sieti musíte odvzdušniť napájacie potrubie vody do umývačky riadu, v inom prípade sa môžu jej časti poškodiť.
- ▶ Zohľadnite vysokú teplotu pri prevádzkovaní umývačky. Pri otvorení dvierok hrozí nebezpečenstvo popálenia prípadne obarenia! Riad, príbor, koše a nadstavce musia najprv vychladnúť. Prípadné zvyšky horúcej vody z riadu vylejte do umývacieho priestoru.

sk - Bezpečnostné pokyny a varovné upozornenia

- ▶ Voda v umývacom priestore nie je pitná!
- ▶ Predchádzajúce ošetrovanie predmetov na umývanie (napr. prostriedky na umývanie a čistenie), ale aj určité znečistenie a niektoré umývacie prostriedky môžu spôsobiť tvorbu peny. Pena môže zhoršiť výsledok čistenia.
- ▶ Pena vychádzajúca z umývacieho priestoru môže poškodiť umývačku. Ak vystupuje pena, okamžite ukončíte program a odpojte umývačku od elektrickej siete!
- ▶ Kvapaliny na podlahe vyvolávajú podľa vlastností podkladu a obuvi nebezpečenstvo pošmyknutia. Pokiaľ je to možné udržiajte podlahu suchú a kvapaliny bezodkladne odstráňte vhodnými prostriedkami. Pri odstraňovaní nebezpečných látok a horúcich kvapalín je nutné vykonať vhodné ochranné opatrenia.
- ▶ Pri používaní umývacích prostriedkov a špeciálnych prostriedkov rešpektujte bezpodmienečne pokyny výrobcu umývacích prostriedkov. Príslušný čistiaci prostriedok používajte len tak, ako to stanovil výrobca, aby ste zabránili poškodeniu materiálov a silným chemickým reakciám (napr. výbušným reakciám).
- ▶ Miele nezodpovedá za vplyv chemických prostriedkov na materiál umývaných predmetov. Rešpektujte pokyny výrobcu čistiaceho prostriedku týkajúce sa podmienok skladovania, použitia a dávkovania.
- ▶ Čistiace prostriedky vo forme prášku nevdychuje. Čistiace prostriedky nepožívajte! Čistiace prostriedky môžu spôsobiť rozleptanie slizníc v nose, ústach a hrtane. V prípade požitia alebo vdychnutia umývacieho prostriedku vyhľadajte ihneď lekára.
- ▶ Osoby staršie ako 16 rokov, ktoré sú dostatočne poučené, môžu dopĺňať čistiace chemikálie a vymieňať kanistre.
- ▶ Práškové a tekuté čistiace prostriedky obsahujúce aktívny chlór sa nesmú používať. Môžu poškodiť plasty a tesnenie umývačky riadu.

sk - Bezpečnostné pokyny a varovné upozornenia

- ▶ Aby sa nepoškodil materiál a nedochádzalo ku korózii, nesmú sa do umývačky a na vonkajšie opláštenie dostať kyseliny, roztoky obsahujúce chloridy a korodujúce železné materiály.
- ▶ V umývačke riadu neumývajte predmety s popolom, pieskom, voskom, mazivami alebo farbou. Tieto látky poškodzujú umývačku riadu.
- ▶ Umývačka riadu a jej bezprostredné okolie sa nesmie čistiť striekaním napr. hadicou s vodou alebo vysokotlakovou umývačkou.
- ▶ Pri umiestnení ostrých, špicatých príborov nastojato dávajte pozor, aby ste sa nezranili. Príbor vložte tak, aby ste sa nemohli zraniť.
- ▶ Pred vložením do umývačky riadu odstráňte z nich všetky hrubé zvyšky jedla.

Deti v okolí

- ▶ Dávajte pozor na deti, ktoré sa zdržujú v blízkosti umývačky. Nikdy nenechajte deti hrať sa s umývačkou riadu. Hrozí nebezpečenstvo, že sa deti v umývačke riadu zatvoria.
- ▶ Deti mladšie ako osem rokov sa nesmú samé pohybovať v blízkosti umývačky riadu, iba ak sú pod stálym dozorom.
- ▶ Deti staršie ako osem rokov môžu umývačku riadu používať bez dozoru len vtedy, keď im bola obsluha vysvetlená tak, že ju dokážu bezpečne obsluhovať. Deti musia byť schopné rozoznať a chápať možné nebezpečenstvo v prípade chybnjej obsluhy.
- ▶ Pri aktivovanom automatickom otváraní dvierok sa nesmú malé deti zdržiavať v priestore otvárania dvierok umývačky riadu. V nepravdepodobnom prípade chybnjej funkcie hrozí nebezpečenstvo poranenia.

sk - Bezpečnostné pokyny a varovné upozornenia

► Zabráňte tomu, aby sa deti dostali do kontaktu s procesnými chemikáliami! Procesné chemikálie môžu poleptať ústa a pažerák, alebo spôsobiť udusenie. Nedovoľte preto deťom priblížiť sa k otvorenej umývačke riadu. V umývačke môžu byť ešte zvyšky procesných chemikálií. Ak sa procesné chemikálie dostanú Vášmu dieťaťu do úst, navštívte okamžite lekára.

Príslušenstvo

- ▶ Používajte výlučne originálne príslušenstvo Miele. V prípade montáže a zabudovania iných častí zaniká záruka a/alebo ručenie poskytované spoločnosťou Miele.
- ▶ Miele Vám poskytuje až 15 ročnú, najmenej ale 10 ročnú záruku na dodanie náhradných dielov pre zachovanie funkčnosti po ukončení sériovej výroby Vašej umývačky riadu.

Preprava

- ▶ Umývačku riadu prepravujte len v vzpriamenej polohe, aby nenaťiekla zvyšná voda do elektrickej riadiacej jednotky a nespôsobila poruchy.
- ▶ Pre prepravu umývačky riadu vyprázdnite a upevnite všetky voľné časti, napr. koše, hadice a káble.

Miele nezodpovedá za škody, ktoré vzniknú v dôsledku nedodržania bezpečnostných pokynov a varovných upozornení.

sk - Prvé uvedenie do činnosti

Základné nastavenia

Zapnutie umývačky riadu

- Otvorte dverka.
- Zapnite umývačku riadu senzorovým tlačidlom .

Pri zapnutí umývačky riadu sa na displeji umývačky zobrazí uvítanie a zaznie uvítacia melódia.

Nastavenie jazyka

Displej prejde automaticky k nastaveniu jazyka.

- Senzorovými tlačidlami \vee/\wedge zvolte požadovaný jazyk ako aj krajinu a potvrdte pomocou *OK*.

Nastavený jazyk je vyznačený háčikom \checkmark .

Vytvorenie Miele@home

Na displeji sa zobrazuje hlásenie Miele@home.

- Ak chcete priamo zriadiť Miele@home, potvrdte pomocou *OK*.

Tip: Ak chcete zariadenie presunúť na neskoršie, zvolte voľbu *Preskočiť* a potvrdte pomocou *OK*.

Máte 2 možnosti ako pripojiť svoju umývačku riadu do WiFi siete:

- Zvolte požadovaný spôsob pripojenia a potvrdte tlačidlom *OK*.

1. Pripojenie cez aplikáciu
2. Pripojenie cez WPS (WPS=Wi-Fi Protected Setup)

Displej a príslušná aplikácia Miele Vás prevedú ďalšími krokmi.

Nastavenie denného času

Pri pripojení na WiFi sieť sa denný čas automaticky aktualizuje.

Displej prejde k nastaveniu denného času.

Denný aktuálny čas je potrebný pre použitie programovej voľby „časovač“.

- Senzorovými tlačidlami \vee/\wedge nastavte hodiny a potvrdte ich pomocou *OK*.
- Potom nastavte minúty a potvrdte pomocou *OK*.

Keď potom podržíte stlačené senzorové tlačidlá \vee alebo \wedge , číslo sa automaticky zvyšuje, prípadne znižuje.

Nastavenie tvrdosti vody

Displej prejde k nastaveniu tvrdosti vody.

- Umývačku riadu naprogramujte presne na tvrdosť vody vo Vašom dome.
- Na presnú tvrdosť vody vo Vašom dome sa prípadne opýtajte v príslušnej vodárni.
- Pri kolísajúcej tvrdosti vody (napr. 10-15 °dH) naprogramujte vždy najvyššiu hodnotu (v tomto prípade 15 °dH).

Ak budete poznať tvrdosť vody, uľahčíte prácu technikovi v prípade neskoršieho servisného zásahu.

Napíšte si preto tvrdosť vody:

_____ °dH

Z výroby je naprogramovaná tvrdosť vody 14 °dH.

- Nastavte tvrdosť vody vo Vašom dome a potvrdte pomocou **OK**.

Potom sa zobrazia upozornenia.

Po potvrdení týchto upozornení pomocou **OK** sa prípadne zobrazia obidva indikátory doplnenia ☞ **Doplňte soľ** a ✱ **Doplňte leštidlo**.

- V prípade potreby doplňte soľ a leštidlo (viď kapitola „Prvé uvedenie do prevádzky“, odstavec „Regeneračná soľ“ a odstavec „Leštidlo“).
- Potvrdte hlásenia pomocou **OK**.

Na displeji sa krátko zobrazí zvolený program a svieti príslušné senzorové tlačidlo.

Potom sa prípadne na niekoľko sekúnd zobrazí prognóza spotreby vody zvoleného programu.

Nakoniec displej prejde k zobrazeniu predpokladanej doby trvania zvoleného programu.

Otvorenie dvierok

V niektorých programoch sa dvierka automaticky pootvoria, aby sa zlepšilo sušenie.

Túto funkciu môžete aj vypnúť.

Umývačka riadu je vybavená motorickým otváraním dvierok, ktoré sa aktivuje klopaním (funkcia „Knock2open“).

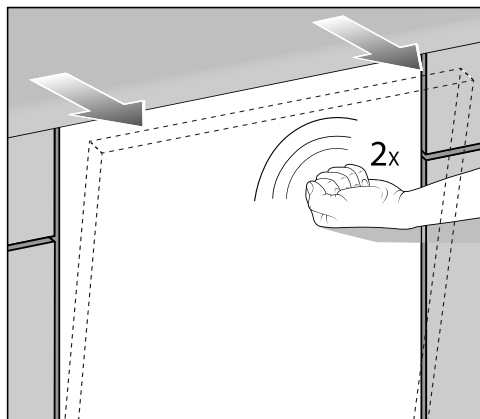

- Zaklopkajte dva krát rýchlo na vrchnú tretinu čelnej strany dvierok.

Dvierka sa pootvoria.

- Uchopte dvierka na vrchnej hrane a vytiahnite ich zo zablokovania.

sk - Prvé uvedenie do činnosti

Lišta zámku dvierok sa zasunie.

Lištu zámku dvierok pri zasúvaní nedržte, aby nevznikla technická porucha.

Ak dvierka otvoríte počas prevádzky, automaticky sa preruší funkcia umývania.

Počet impulzov klopania môžete zmeniť, alebo funkciu deaktivovať.

 **Nebezpečenstvo obarenia horúcou vodou.**

Počas prevádzky môže byť voda v umývačke riadu horúca.

Dvierka preto počas prevádzky otvárajte veľmi opatrne.

 **Nebezpečenstvo úrazu automaticky sa otvárajúcimi dvierkami.**

Na konci programu sa dvierka môžu automaticky otvoriť.

Priestor otvárania dvierok udržiajte voľný.

Zatvorenie dvierok

- Zasuňte koše na riad.
- Zatlačte dvierka až do zaklapnutia.

Dvierka sa potom automaticky zatvoria.

 **Nebezpečenstvo pomliaždenia zatvárajúcimi sa dvierkami.**

Pri zatváraní dvierok si môžete privrznúť prsty.

Nesiahajte do oblasti zatvárania dvierok.

Plnenie soli

 **Poškodenia nevhodnými druhmi soli.**

Niektoré druhy solí môžu obsahovať vo vode nerozpustné zložky, ktoré spôsobia poruchu funkcie zmäkčovacieho zariadenia.

Používajte len špeciálne, ak je to možné hrubozrnné regeneračné soli alebo iné čisté soli.

 **Poškodenie čistiacim prostriedkom v zariadení na zmäkčovanie vody.**

Čistiaci prostriedok zničí zariadenie na zmäkčovanie vody.

Čistiaci prostriedok nedávajte (ani tektúť) do zásobníka na soľ.

Pred prvým naplnením soli musíte zásobník naplniť asi 2 l vody, aby sa soľ mohla rozpustiť.

Po uvedení do prevádzky sa v zásobníku na soľ vždy nachádza dostatok vody.

- Vyberte spodný kôš z umývacieho priestoru a otvorte uzáver zásobníka.
- Zásobník na soľ naplňte najskôr asi 2 l vody.

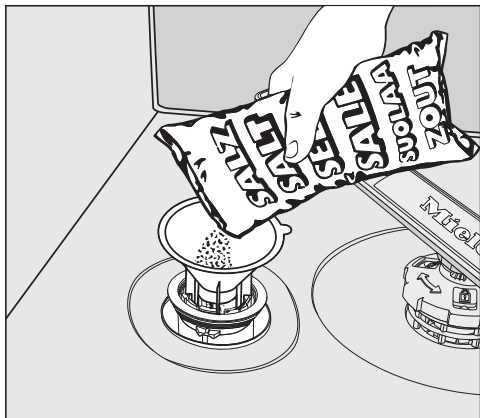

- Nasadíte plniaci lievnik a plňte zásobník takým množstvom soli pokým, nebude plný. Do zásobníka na soľ sa podľa druhu soli vojde až 2 kg.
- Očistite oblasť plnenia od zvyškov soli. Potom na zásobník na soľ pevne naskrutkujte uzáver.

Plnenie leštidla

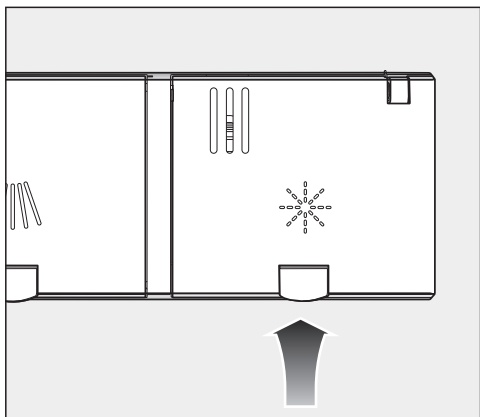

- Nadvihnite žlté tlačidlo na veko zásobníka na leštidlo ✨.

Veko vyskočí.

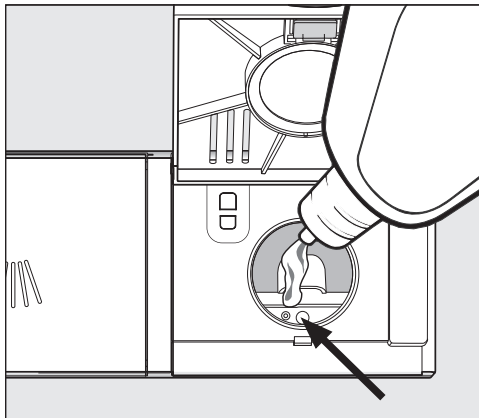

- Naplňte umývačku riadu len takým množstvom leštidla, aby sa tmavo zafarbil ukazovateľ hladiny naplnenia (šípka) pri dverkách otvorených do vodorovnej polohy.

Zásobník na leštidlo má objem asi 110 ml.

- Zatvorte veko až do zreteľného zaklapnutia, pretože inak môže počas umývania preniknúť voda do zásobníka leštidla.
- Dobře utrite prípadne vyliate leštidlo, aby ste zabránili silnému peneniu v nasledujúcom programe.

Na dosiahnutie optimálneho výsledku umývania môžete upraviť dávkované množstvo leštidla.

Oblasť použitia

Čistiaci prostriedok by ste mali vyberať podľa prostredia. Pri používaní v **komerčnom prostredí** sa odporúča používanie komerčných umývacích prostriedkov. Práškové a tekuté čistiace prostriedky ako aj inú procesnú chémiu pre svoju umývačku riadu pre komerčné použitie môžete objednávať pohodlne na internetovej stránke:

<https://shop.miele-professional.de/procare-shine/>



Pre používanie v **súkromnom prostredí** sa odporúča čistiaci prostriedok pre umývačky riadu pre domácnosť, napríklad prostriedok na umývanie riadu zo sortimentov výrobkov Miele.

Práškové čistiace prostriedky ako aj iný spotrebný materiál pre Vašu umývačku riadu pre domácnosť môžete pohodlne objednať cez aplikáciu Miele@mobile: <https://www.miele.de/haushalt/produkttauswahl-miele-spuelmittel>



Práškové čistiace prostriedky a čistiace tablety

V dávkovači v dvierkach používajte len práškové čistiace prostriedky alebo čistiace tablety.

Používajte výlučne čistiace tablety, ktoré sa dostatočne rýchlo rozpúšťajú.

Vhodné tablety nájdete v sortimente čistiacich prostriedkov Miele. Pri používaní viacfunkčných čistiacich prostriedkov (tablety, ktoré majú popri funkcii čistenia aj funkciu leštenia a zmäkčovania vody) sa z dôvodu krátkej doby trvania a kvality vody odporúča používať navyše leštidlo a regeneračnú soľ.

- Práškové čistiace prostriedky alebo čistiace tablety dávajte do komory zásobníka na čistiaci prostriedok.

Dávkovanie čistiaceho prostriedku

Do priehradky na čistiaci prostriedok sa vojde maximálne 50 ml čistiaceho prostriedku.

V priehradke na čistiaci prostriedok sú ako pomoc pre dávkovanie vyznačené rysy 20, 30 a max. Pri dvierkach otvorených do vodorovnej polohy indikujú približnú veľkosť náplne v ml a maximálnu hladinu naplnenia.

Pri práškovom čistiacom prostriedku pridajte približné množstvo náplne v gramoch podľa výrobcu a zrnitosti.

- Rešpektujte pri dávkovaní čistiacich prostriedkov upozornenia na obale čistiaceho prostriedku.

- Ak nie je inak uvedené, dávkujte jednu čistiacu tabletu alebo podľa stupňa znečistenia riadu 20 až 30 ml čistiaceho prostriedku do priehradky na čistiaci prostriedok.

Ak použijete menšie množstvo čistiaceho prostriedku ako je odporučené, nemusí sa riad správne umyť.

Plnenie čistiacim prostriedkom

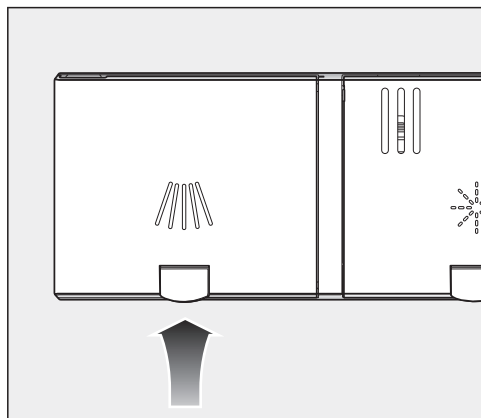

- Nadvihnite žlté tlačidlo na veku priehradky na čistiaci prostriedok .

Veko vyskočí.

Po prebehnutí programu je veko rovnako otvorené.

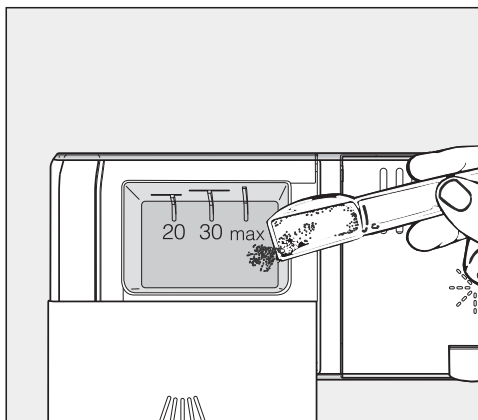



- Naplňte priehradku na čistiaci prostriedok čistiacim prostriedkom.
- Posúvajte veko priehradky na čistiaci prostriedok pokým nezaklapne.

Tekutý čistiaci prostriedok

Umývačku riadu je možné na želanie vybaviť externým dávkovacím čerpadlom na tekuté čistiace prostriedky (DOS modul).

Pri špeciálnom znečistení a dávkovaní tekutého čistiaceho prostriedku sa obráťte na servisnú službu Miele, aby ste čistiaci prostriedok optimálne prispôbili daným okolnostiam.

Zapnutie umývačky riadu

- Ak je vodovodný kohútik zatvorený, otvorte ho.
- Otvorte dvierka.
- Skontrolujte, či sa dá voľne otáčať ostrekovacími ramenami.
- Stlačte senzorové tlačidlo .
Ak bola umývačka riadu predtým vypnutá dlhšie ako 1 minútu, musíte senzorové tlačidlo  podržať trochu dlhšie (ochrana pri utretí).

Na displeji sa krátko zobrazí zvolený program a svieti príslušné senzorové tlačidlo.

Potom sa prípadne na niekoľko sekúnd zobrazí prognóza spotreby vody zvoleného programu.

Potom displej prejde na zobrazenie predpokladanej doby trvania zvoleného programu.

Voľba programu

Program zvolíte podľa druhu riadu a stupňa znečistenia.

V kapitole „**Prehľad programov**“ sú popísané programy a ich oblasti použitia.

- Stlačte senzorové tlačidlo požadovaného programu.

Svieti senzorové tlačidlo zvoleného programu.

Pod  sa nachádzajú ďalšie programy.

- Stlačte prípadne senzorové tlačidlo .

Na displeji sa zobrazí prvý z ďalších programov.

- Senzorovými tlačidlami \vee/\wedge na displeji zvolte požadovaný program.







Teraz môžete zvoliť programové voľby.

Keď sú zvolené programové voľby, svietia prípadne príslušné senzorové tlačidlá.

Zobrazenie doby trvania programu

Pred spustením programu sa na displeji zobrazí predpokladaná doba trvania zvoleného programu. Počas priebehu programu sa pri otvorených dvierkach zobrazuje čas ostávajúci do konca programu.

Aktuálny úsek programu je vyznačený symbolom:

-  predumytie/odmočenie
-  čistenie
-  medzioplach
-  leštenie
-  sušenie
-  koniec

Údaj o dobe trvania programu sa môže u rovnakého programu meniť. Okrem iného to závisí od teploty pritekajúcej vody, regeneračného cyklu zmäkčovacieho zariadenia, druhu čistiaceho prostriedku, množstva riadu a jeho znečistenia.

Ak volíte program po prvý krát, zobrazí sa časová hodnota, ktorá zodpovedá priemernej dĺžke programu pre pripojenie na studenú vodu.

Riadiaca jednotka upravuje pri každom priebehu programu dobu jeho trvania podľa teploty pritekajúcej vody a množstva riadu.

Spustenie programu

- Program spustíte tým, že zatvoríte dvierka.
Potvrďte predtým na displeji zobrazené hlásenie pomocou *OK*.

Vizuálna funkčná kontrola svieti ako potvrdenie pre spustený priebeh programu.

Počas priebehu programu si pri otvorených dvierkach pomocou *OK* môžete nechať zobraziť názov prebiehajúceho programu.

 **Nebezpečenstvo obarenia horúcou vodou.**

Počas prevádzky môže byť voda v umývačke riadu horúca.

Dvierka preto počas prevádzky otvárajte veľmi opatrne.

Koniec programu

Na konci programu pomaly bliká pri zatvorených dvierkach vizuálna kontrola funkčnosti a taktiež zaznejú tóny signálu.

Vizuálna kontrola funkčnosti zhasne 10 minút po skončení programu pri zatvorených dvierkach.

Program je ukončený, keď sa na displeji zobrazuje hlásenie  Koniec.

Ak je zapnutá funkcia „AutoOpen“, dvierka sa pri niektorých programoch automaticky mierne pootvoria. Týmto sa sušenie zlepší.

Keď je zapnutá programovacia funkcia Spotreba, môžete si teraz nechať zobraziť skutočnú spotrebu vody vykonaného programu.

Ventilátor sušenia beží po ukončení programu ešte niekoľko minút.

 **Poškodenia vodnou parou.**
Vodná para môže poškodiť citlivé hrany pracovnej dosky, keď po skončení programu otvoríte dvierka a ventilátor už ďalej nebeží.



Ak máte vypnuté automatické otvorenie dvierok a napriek tomu by ste chceli dvierka po skončení programu otvoriť, tak ich úplne otvorte.

Vypnutie umývačky riadu

- Otvorte dvierka.
- Umývačku riadu môžete kedykoľvek vypnúť sensorovým tlačidlom .
- Potvrďte požiadavku Vypnúť prístroj pomocou OK.

Keď umývačku riadu vypnete v priebehu programu, program bude stornovaný.

Týmto spôsobom môžete tiež stornovať bežiaci časovač.









- Keď stlačíte sensorové tlačidlo , ale nechcete ešte program stornovať, zvolte na displeji pomocou tlačidla  možnosť Nevypínať prístroj a potvrďte pomocou OK.

 **Škody vzniknuté vytekajúcou vodou.**

Vytekajúca voda môže spôsobiť škody.

Ak necháte umývačku riadu počas dlhšej doby bez dozoru, napr. počas dovolenky, zatvorte pre istotu vodovodný kohútik.

sk - Prehľad programov

Program	Použitie	Čistiaci prostriedok
		Nasledujúce údaje sa týkajú čistiacich prostriedkov Miele. Dbajte na údaje výrobcu. prihradka na čistiaci prostriedok  ¹⁾
 Krátky	Pre čerstvé, mierne prichytené zvyšky jedla.	20 - 25 g alebo 1 tableta
 Univerzálny	Pri normálnych, mierne zaschnutých zvyškoch jedla.	20 - 25 g alebo 1 tableta
 Intenzívny	Pre pripálené, pevne prichytené, silne zaschnuté zvyšky jedla s obsahom škrobu alebo bielkovín ¹⁾	20 - 25 g alebo 1 tableta
 Poháre	Špeciálny program pre poháre.	20 - 25 g alebo 1 tableta
 ECO *)	Energeticky úsporný program s dlhou dobou trvania.	20 - 25 g alebo 1 tableta
 Hygiena	Špeciálny hygienický program pre hygienicky náročný riad.	20 - 25 g alebo 1 tableta
 Plasty	Špeciálny program pre plasty.	20 - 25 g alebo 1 tableta
 Studené predumytie	Pre oplachovanie silne znečistených umývaných predmetov, napr. pre predbežné odstránenie nečistôt alebo na zabránenie silného zaschnutia, keď sa ešte neoplatí kompletný program.	

*)Tento program je najúčinnjší z hľadiska jeho kombinovanej spotreby energie a vody pre čistenie riadu tohto druhu.

(pevný priebeh programu, ktorý nie je možné meniť)

¹⁾ vid' kapitola „Čistiaci prostriedok“

sk - Technické údaje

Model	XXL
Umývačka riadu	PFD 104 SCVi
výška voľne stojacieho prístroja	-
výška zabudovateľného prístroja	845 mm (nastaviteľná + 65 mm)
výška výklenku na zabudovanie	od 845 mm(nastaviteľná + 65 mm)
šírka	598 mm
šírka výklenku na zabudovanie	600 mm
hĺbka voľne stojaceho prístroja	-
hĺbka zabudovateľného prístroja	570 mm
hmotnosť	max. 51 kg
napätie príkon istenie	vid' typový štítok
príkon vo vypnutom stave	0,4 W
príkon v nevypnutom stave	5,0 W
Network Standby	0,9 W
kmitočtové pásmo	2,4000 - 2,4835 GHz
maximálny vysielač výkon	< 100 mW
pripojovací tlak vody	50 - 1.000 kPa
pripojka studenej alebo teplej vody	do max. 60 °C
tvrdosť surovej vody	max. 36 °d
výtlačná výška	max. 1,0 m
výtlačná dĺžka	max. 4,0 m
teplota okolia	5 °C až 40 °C
relatívna vlhkosť vzduchu maximálna lineárne klesajúca do	80 % pre teploty do 31 °C 50 % pre teploty do 40 °C
pripojovací kábel	cca 1,7 m
kapacita	14 súprav riadu
hodnoty emisií hluku hladina akustického výkonu LwA hladina akustického tlaku LpA	45 dB (A) 32,5 dB (A)
udelené skúšobné značky	VDE, elektromagnetická kompatibilita EMC
značka CE	smernica o strojových zariadeniach 2006/42/EG
adresa výrobcu	Miele & Cie. KG, Carl-Miele-Straße 29, 33332 Gütersloh, Germany

Opis stroja	146
Pregled stroja	146
Upravljalno polje.....	147
Uporaba v skladu s predpisi	148
Varnostna navodila in opozorila	150
Prvi zagon	157
Osnovne nastavitve	157
Nastavitev jezika.....	157
Nastavitev sistema Miele@home.....	157
Nastavitev ure.....	157
Nastavitev trdote vode	157
Odpiranje vrat	158
Zapiranje vrat.....	159
Dodajanje soli	159
Dodajanje sredstva za izpiranje.....	160
Uporaba	161
Področje uporabe	161
Doziranje pomivalnega sredstva	161
Dodajanje pomivalnega sredstva	162
Vklop pomivalnega stroja	163
Izbira programa	163
Prikaz trajanja programa.....	164
Zagon programa.....	164
Konec programa.....	165
Izklop pomivalnega stroja.....	165
Pregled programov	166
Tehnični podatki	167

sl - Opis stroja

Pregled stroja

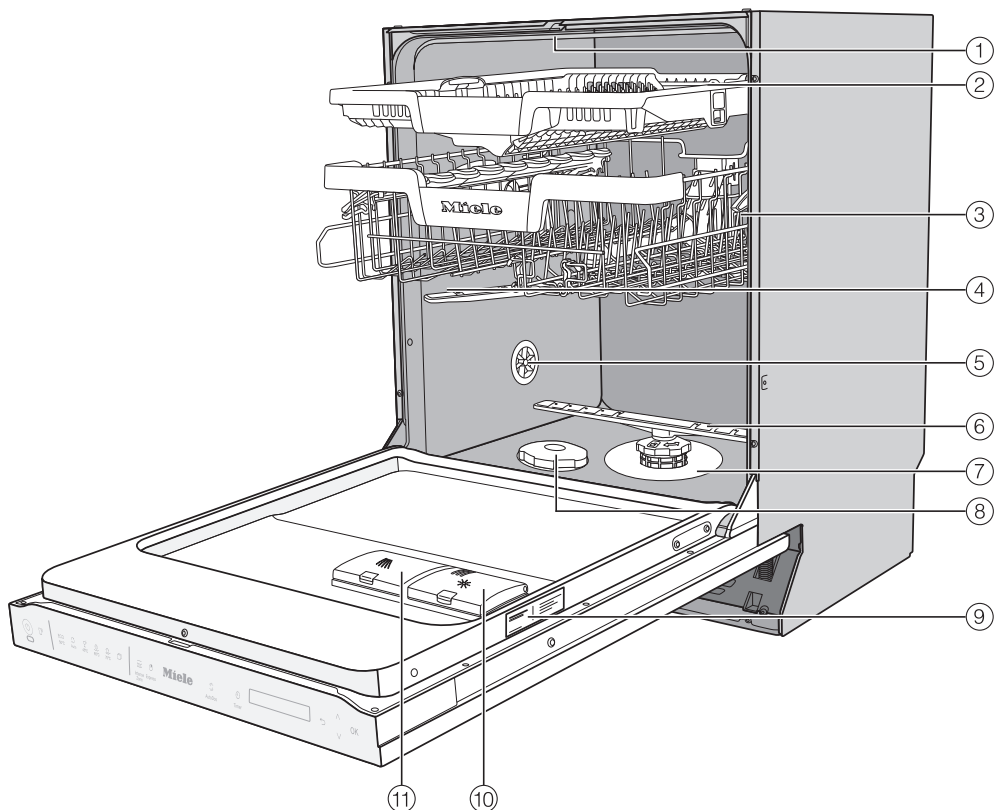

- | | |
|---|--------------------------------------|
| ① Zgornja pršilna ročica | ⑦ Kombinacija sit |
| ② Predal 3D MultiFlex (odvisno od modela) | ⑧ Posoda za sol |
| ③ Zgornja košara (odvisno od modela) | ⑨ Napisna ploščica |
| ④ Srednja pršilna ročica | ⑩ Rezervoar za sredstvo za izpiranje |
| ⑤ Prezračevanje | ⑪ Prekat za pomivalno sredstvo |
| ⑥ Spodnja pršilna ročica | |

Upravljalno polje



- | | |
|--|---|
| <p>① Senzorska tipka <i>Vklop/izklop</i>
Za vklop in izklop pomivalnega stroja.</p> <p>② Optična kontrola delovanja
Za prikaz izvajanja programa pri zaprtih vratih stroja.</p> <p>③ Senzorska tipka <i>Daljinski zagon</i>
Za aktivacijo/dezaktivacijo možnosti „Daljinski zagon“.</p> <p>④ Izbira programa</p> <ul style="list-style-type: none"> = Kratki = Univerzalni = Intenzivni = Kozarci = ECO = Drugi programi <p>⑤ Senzorska tipka <i>Nastavitve</i>
Odpre meni <i>Nastavitve</i>.</p> <p>⑥ Senzorska tipka <i>Temperatura</i>
Prikaz trenutne temperature.</p> | <p>⑦ Senzorska tipka <i>Dodatno sušenje</i>
<i>Aktivacija sušenja.</i></p> <p>⑧ Senzorska tipka <i>Timer</i>
Za nastavitev časovnega zamika začetka programa.</p> <p>⑨ Prikazovalnik</p> <p>⑩ Senzorska tipka <i>Nazaj</i>
Za vrnitev na prejšnjo menijsko raven ali izbris predhodno nastavljene vrednosti.</p> <p>⑪ Senzorski tipki
Za izbiro programa.
Za spremembo prikazane vrednosti.
Za listanje na druge strani menija.</p> <p>⑫ Senzorska tipka <i>OK</i>
Za izbiro prikazane točke menija in vrednosti.
Za potrditev sporočila.</p> |
|--|---|

sl - Uporaba v skladu s predpisi

▶ Ta pomivalni stroj je zaradi kratkega trajanja programov in velike zmogljivosti pomivanja primeren za uporabo v profesionalnih okoljih, kot so pisarne, prostori za odmore, društveni domovi, delavnice, aktivne kuhinje in podobna delovna okolja.

Poleg tega se profesionalni pomivalni stroj lahko uporablja tudi v gospodinjstvu in podobnih okoljih, kot so kmetije, hoteli, moteli, penzioni in drugi nastanitveni objekti, kjer aparat uporabljajo gostje.

▶ V nadaljevanju teh navodil za uporabo je profesionalni pomivalni stroj imenovan „pomivalni stroj“.

Kozarci, jedilni pribor in kosi posode so v teh navodilih za uporabo imenovani s skupnim izrazom „posoda“, če niso podrobneje definirani.

▶ Pomivalni stroj ni primeren za neprekinjeno delovanje.

▶ Pomivalni stroj se ne sme uporabljati za čiščenje medicinskih pripomočkov.

▶ Ta pomivalni stroj uporabljajte izključno za namen „pomivanja posode“. Kakršna koli drugačna uporaba, predelava ali sprememba ni dovoljena.

▶ Pomivalni stroj je namenjen izključno za stacionarno uporabo v zaprtih prostorih.

▶ Pomivalni stroj je predviden za uporabo do nadmorske višine 4000 m.

▶ Specialne vložke v košarah lahko uporabljate samo v skladu s predpisi.

▶ Osebe, ki zaradi omejenih fizičnih, zaznavnih ali duševnih zmožnosti, svoje neizkušenosti ali neznanja niso sposobne varno upravljati pomivalnega stroja, ga ne smejo uporabljati brez nadzora ali navodil odgovorne osebe.

► Ta pomivalni stroj je zaradi posebnih zahtev (npr. glede temperature, vlažnosti, kemijske obstojnosti, odpornosti proti obrabi in vibracij) opremljen s specialno žarnico (odvisno od modela). Ta se lahko uporablja samo za predvideni namen. Žarnica ni primerna za osvetlitev prostora. Zamenja jo lahko samo pooblaščen strokovnjak ali osebje servisne službe Miele.

Ta pomivalni stroj je opremljen z več svetlobnimi viri razreda energijske učinkovitosti D.

Element za upravljanje osvetlitve je integriran v upravljanje stroja in ga ni mogoče uporabljati ločeno. Porabe električnega toka zato ni mogoče ločeno izmeriti.

Popolna dokumentacija

► Ta kratka navodila za uporabo vsebujejo skrajšane informacije in ne nadomeščajo osnovnih navodil za uporabo. Celotna navodila za uporabo in druge aktualne dokumente o vašem stroju lahko poiščete na spletni strani Miele:

<https://www.miele.si/professional/navodila-za-uporabo-177.htm>



Za priklic dokumentov potrebujete oznako modela ali tovarniško številko svojega pomivalnega stroja. Oba podatka sta navedena na napisni ploščici, ki je nameščena desno v pregibu vrat.

Pravilna postavititev

► Pomivalnega stroja ne smete postaviti v območje, kjer obstaja nevarnost eksplozije in zmrzovanja.



► Pred in med montažo pomivalnega stroja bodite previdni. Nekateri kovinski deli lahko predstavljajo nevarnost za poškodbe/ureznine. Nosite zaščitne rokavice.

► V območju okrog pomivalnega stroja mora biti postavljeno predvsem pohišstvo za profesionalno rabo, sicer obstaja možnost škode zaradi kondenzata.

Občutljivo pohišstvo lahko zaščitite z namestitvijo kompleta za zaščito pred soparo (dodatna oprema).

Zaščitno folijo morate prilepiti pod delovno ploščo v območju odpiranja stroja.

► Pomivalni stroj za vgradnjo pod pult lahko postavite samo pod neprekinjen delovni pult, ki mora biti privijačen na sosednje omarice, saj je le tako zagotovljena potrebna stabilnost.

► Vzmeti vrat morajo biti enako nastavljene na obeh straneh. Pravilno so nastavljene, če napol odprta vrata (kot odpiranja pribl. 45°) ostanejo v tem položaju, tudi ko jih spustite. Vrata ne smejo nenadzorovano pasti.

Stroj lahko deluje samo s pravilno nastavljenimi vzmetmi vrat.

Če vrat ni mogoče pravilno nastaviti, pokličite servisno službo Miele.

Maksimalna teža sprednje plošče, ki jo lahko izravnate s tovarniško vgrajenimi vzmetmi vrat, znaša 10–12 kg (odvisno od modela).

Tehnična varnost

► Pomivalni stroj lahko prvič zažene, vzdržuje in popravlja samo osebje servisa Miele, pooblaščen zastopnik za opremo Miele ali ustrezno usposobljen strokovnjak. Zaradi nestrokovne inštalacije, vzdrževanja ali popravila je lahko resno ogrožena varnost uporabnika.

- ▶ Pomivalni stroj lahko upravljajo izključno osebe, ki so bile v to uvedene. Osebu, ki upravlja stroj, je treba redno dajati napotke in ga ustrezno šolati.
- ▶ Pred uporabo pomivalnega stroja preverite, če so na njem vidne poškodbe. Poškodovanega pomivalnega stroja ne smete v nobenem primeru uporabiti, saj lahko ogrozi vašo varnost!
- ▶ Poškodovan ali nezatesnjen pomivalni stroj takoj izklopite in pokličite servis Miele, zastopnika za opremo Miele ali ustrezno usposobljenega strokovnjaka.
- ▶ Poškodovane sestavne dele lahko zamenjate samo z originalnimi nadomestnimi deli Miele. Podjetje Miele lahko le za te dele jamči, da izpolnjujejo funkcionalne in varnostne zahteve v polnem obsegu.
- ▶ Električna varnost pomivalnega stroja je zagotovljena samo v primeru, če je priklopljen na pravilno ozemljeno električno napeljavo. Če ste v dvomih, naj hišno inštalacijo preveri usposobljen električar.
- ▶ Upoštevajte napotke za inštalacijo v navodilih za uporabo in inštalacijskem načrtu.
- ▶ Prepričajte se, da se priključni podatki (napetost, frekvenca in varovalka), ki so navedeni na napisni ploščici, ujemajo s podatki vašega električnega omrežja.
- ▶ Pomivalni stroj lahko uporabljate samo, če mehanika vrat brezhibno deluje, sicer pri aktiviranem avtomatskem odpiranju vrat (odvisno od modela) lahko obstaja nevarnost poškodbe. Maksimalna teža sprednje plošče, ki jo lahko izravnate s tovarniško vgrajenimi vzmetmi vrat, znaša 10–12 kg (odvisno od modela). Da je delovanje mehanike vrat brezhibno, prepoznate na naslednji način:
 - Vzmeti vrat morajo biti enako nastavljene na obeh straneh. Pravilno so nastavljene, če napol odprta vrata (kot odpiranja pribl. 45°) ostanejo v tem položaju, tudi ko jih spustite. Vrata ne smejo nenadzorovano pasti.

sl - Varnostna navodila in opozorila

- Ko po fazi sušenja odprete vrata stroja, se vodila za zapiranje vrat avtomatsko vrnejo v prvotni položaj.
- ▶ Pomivalni stroj ne sme prekrivati nobenega vtiča električne naprave, ker je globina vgradne niše lahko premajhna in zaradi pritiska na vtič pride do nevarnosti pregrevanja. Upoštevajte navodila v poglavju „Električni priključek“.
- ▶ Pomivalnega stroja ne smete priklopiti na omrežje preko električnega podaljška ali razdelilnika, saj le-ti ne zagotavljajo potrebne varnosti (npr. nevarnost pregrevanja).
- ▶ V nobenem primeru ne smete odpreti ohišja pomivalnega stroja. Morebiten stik s priključki pod napetostjo ter spreminjanje električnih in mehanskih sestavnih delov ogroža vašo varnost in lahko vodi do motenj delovanja stroja.
- ▶ Če je poškodovan priključni kabel, pomivalnega stroja ne smete uporabiti. Poškodovan priključni kabel je treba zamenjati z ustreznim priključnim kablom. Zaradi varnosti lahko kabel zamenja samo osebje servisne službe Miele ali ustrezno usposobljen strokovnjak.
- ▶ Pred vsakim vzdrževalnim delom pomivalni stroj ločite od električnega omrežja.
- ▶ Plastično ohišje vodnega priključka vsebuje dva električna ventila. Ohišja ne potaplajte v tekočine.
- ▶ V dovodni cevi so tudi električni vodniki. Zato cevi v nobenem primeru ne skrajšajte!
- ▶ Vgrajeni sistem Waterproof zanesljivo ščiti pred škodo zaradi izliva vode pod naslednjimi pogoji:
 - inštalacija je izvedena v skladu s predpisi,
 - če opazite okvaro stroja, morate nemudoma poskrbeti za popravilo oziroma zamenjavo poškodovanega dela,
 - pred daljšo odsotnostjo (npr. dopust) zaprite dovod vode.

Sistem Waterproof deluje tudi, ko je pomivalni stroj izklopljen. Vendar pa stroj ne sme biti ločen od električnega omrežja.

▶ Če pomivalnega stroja ne popravi servisna služba, ki jo je pooblastilo podjetje Miele, prenehajo veljati pravice, ki izhajajo iz garancije.

Pravilna uporaba

▶ Pomivalni stroj je predviden samo za delovanje z vodo in pomivalnimi sredstvi, primernimi za uporabo v pomivalnih strojih. V stroju ne smete uporabljati organskih topil ali vnetljivih tekočin. Med drugim obstaja nevarnost eksplozije in materialne škode zaradi uničenja gumijastih in plastičnih delov ter posledičnega iztekanja tekočin.

▶ Ob odprtih vratih stroja se lahko poškodujete ali spotaknete. Vrat ne puščajte po nepotrebnem odprtih.

▶ Na odprtih vratih stroja ne smete sloneti ali sedeti. Stroj se lahko prevrne ali poškoduje.

▶ Vodno napeljavo, ki vodi do stroja, morate po delih na vodovodnem omrežju odzračiti, sicer lahko pride do poškodb sestavnih delov stroja.

▶ Upoštevajte visoko temperaturo med delovanjem stroja. Če odprete vrata stroja, obstaja nevarnost opeklin oz. oparin! Posoda, košare in vložki se morajo najprej ohladiti. Morebitne ostanke vroče vode iz vbočenih delov izpraznite v pomivalno komoro.

▶ Voda v pomivalni komori ni pitna!

▶ Predhodna obdelava posode (npr. s sredstvi za ročno pomivanje posode in drugimi čistilnimi sredstvi), pa tudi nekatere vrste umazanije in nekatera čistilna sredstva, lahko povzročijo penjenje. Zaradi pene je lahko rezultat pomivanja slabši.

sl - Varnostna navodila in opozorila

- ▶ Pena, ki izhaja iz pomivalne komore, lahko privede do škode na pomivalnem stroju. Če opazite izhajanje pene, takoj prekinite program in stroj ločite od električnega omrežja!
- ▶ Tekočine na tleh lahko – odvisno od lastnosti površine tal in materiala obutve – predstavljajo nevarnost zdrsa. Pazite, da so tla po možnosti suha in morebitne polite tekočine nemudoma odstranite s primernim sredstvom. Pri odstranjevanju nevarnih snovi in vročih tekočin upoštevajte ustrezne zaščitne ukrepe.
- ▶ Pri uporabi pomivalnih sredstev in specialnih izdelkov obvezno upoštevajte navodila proizvajalca sredstva. Vsa pomivalna sredstva uporabljajte izključno za predviden namen, sicer lahko pride do materialne škode in močnih kemijskih reakcij (npr. reakcija pokalnega plina).
- ▶ Miele ne odgovarja za vplive kemičnih pomivalnih sredstev na material posode, ki se pomiva. Upoštevajte navodila proizvajalca pomivalnega sredstva glede skladiščenja, uporabe in doziranja.
- ▶ Ne vdihavajte praškastih pomivalnih sredstev! Pomivalnega sredstva ne smete zaužiti! Ta sredstva namreč lahko povzročijo razjede v nosu, ustih in žrelu. Če ste sredstvo pomotoma vdihnili ali zaužili, nemudoma poiščite zdravniško pomoč.
- ▶ Osebe, starejše od 16 let, lahko polnijo ali menjajo posode za pomivalne kemikalije, če so bile v to delo ustrezno uvedene.
- ▶ Ne uporabljajte praškastih in tekočih pomivalnih sredstev z vsebnostno aktivnega klora. Tovrstna sredstva lahko poškodujejo plastiko in tesnila pomivalnega stroja.
- ▶ Da preprečite materialno škodo in korozijo, pazite, da v pomivalno komoro in na ohišje stroja ne zaidejo kisline, raztopine z vsebnostjo klora in železni materiali, ki rjavijo.
- ▶ V pomivalnem stroju ne smete pomivati posode z ostanki pepela, peska, voska, maziv ali barve. Te snovi poškodujejo pomivalni stroj.

- ▶ Pomivalnega stroja in njegove neposredne okolice ne smete čistiti z brizganjem vode, npr. s pomočjo vodne cevi ali visokotlačne čistilne naprave.
- ▶ Pri pokončni razvrstitvi ostrih in koničastih delov pribora pazite, da se ne poškodujete. Pribor zato razvrstite tako, da bo možnost poškodb čim manjša.
- ▶ Pred vlaganjem v stroj s posode odstranite vse grobe ostanke jedi.

Če so v bližini otroci

- ▶ Otroci, ki se zadržujejo v bližini pomivalnega stroja, naj bodo vedno pod nadzorom. Nikoli ne dovolite, da bi se otroci igrali s pomivalnim strojem. Med drugim obstaja nevarnost, da se otroci zaprejo v pomivalni stroj.
- ▶ Poskrbite, da se otroci, mlajši od osem let, ne zadržujejo v neposredni bližini pomivalnega stroja, razen če so pod stalnim nadzorom.
- ▶ Otroci, starejši od osem let, lahko pomivalni stroj uporabljajo brez nadzora samo, če so z njegovim upravljanjem seznanjeni do te mere, da ga lahko varno uporabljajo. Otroci morajo poznati in razumeti možne nevarnosti, ki jim pretijo zaradi napačnega rokovanja s strojem.
- ▶ Če je aktivirano avtomatsko odpiranje vrat, se majhni otroci ne smejo zadrževati v območju odpiranja vrat pomivalnega stroja. V primeru nepravilnega delovanja namreč obstaja nevarnost poškodbe.
- ▶ Preprečite, da bi otroci prišli v stik s procesnimi kemikalijami! Procesne kemikalije lahko povzročijo razjede v ustih in žrelu, lahko pa pride tudi do zadušitve. Zato otrok ne pustite niti v bližino odprtega pomivalnega stroja, saj so v njem lahko ostanke procesnih kemikalij. Če je otrok dal v usta procesno kemikalijo, takoj obiščite zdravnika.

sl - Varnostna navodila in opozorila

Dodatna oprema

- ▶ Uporabljajte izključno originalno opremo Miele. V primeru namestitve ali vgradnje drugačne opreme prenehajo vse pravice, ki izhajajo iz garancije.
- ▶ Miele vam nudi jamstvo za dobavo nadomestnih delov, potrebnih za delovanje, še do 15 let, najmanj pa 10 let po koncu serijske proizvodnje vašega pomivalnega stroja.

Transport

- ▶ Pomivalni stroj transportirajte samo v pokončnem položaju, da morebitna preostala voda ne bo zašla v električno krmiljenje in povzročila motenj.
- ▶ Pred transportom stroj izpraznite in pritrdite vse proste dele, npr. košare, cevi in kabel.

Podjetje Miele ne odgovarja za škodo, ki je posledica neupoštevanja varnostnih navodil in opozoril.

Osnovne nastavitve

Vklop pomivalnega stroja

- Odprite vrata stroja.
- S senzorsko tipko  vklopite pomivalni stroj.

Ob vklopu pomivalnega stroja se najprej pojavi pozdravni zaslon in zazveni pozdravna melodija.

Nastavitev jezika

Prikazovalnik se avtomatsko preklopi na nastavitev jezika.

- S senzorskima tipkama \vee/\wedge izberite želeni jezik in po potrebi državo ter potrdite izbiro z *OK*.

Nastavljeni jezik je označen s kljukico .

Nastavitev sistema Miele@home

Na prikazovalniku se izpiše sporočilo Miele@home.

- Če želite Miele@home takoj nastaviti, potrdite z *OK*.

Nasvet: Če pa želite nastavitev opraviti pozneje, izberite možnost *Preskoči* in jo potrdite z *OK*.

Na voljo imate dve možnosti, da pomivalni stroj povežete v WLAN-omrežje:

- Izberite želeno metodo povezave in jo potrdite z *OK*.

1. Poveži prek aplikacije
2. Poveži prek WPS-ja (WPS = Wi-Fi Protected Setup)

Prikazovalnik in ustrezna aplikacija Miele vas vodita skozi nadaljnje korake postopka.

Nastavitev ure

Če je stroj povezan z omrežjem WLAN, se ura avtomatsko posodobi.

Prikazovalnik se preklopi na nastavitev ure.

Nastavitev ure je potrebna za uporabo možnosti „Timer“.

- S senzorskima tipkama \vee/\wedge nastavite ure in jih potrdite z *OK*.
- Nato nastavite še minute in jih potrdite z *OK*.

Če senzorsko tipko \vee ali \wedge zadržite pritisnjeno, se vrednost samodejno povečuje ali zmanjšuje.

Nastavitev trdote vode

Prikazovalnik se preklopi na nastavitev trdote vode.

- Pomivalni stroj nastavite natančno na trdoto vode v vašem vodovodnem omrežju.
- Točen podatek o stopnji trdote vode po potrebi dobite na pristojnem podjetju za oskrbo s pitno vodo.
- Če trdota vode niha (npr. 10–15 °dH), napravo za mehčanje vode vedno nastavite na najvišjo vrednost (v tem primeru 15 °dH).

V primeru morebitnega kasnejšega popravila boste serviserju olajšali delo, če mu boste lahko navedli trdoto vode.

Zato vas prosimo, da spodaj vpišete trdoto vode:

sl - Prvi zagon

_____ °dH

Tovarniško je nastavljena trdota vode 14 °dH.

- Nastavite trdoto vode glede na trdoto v vašem vodovodnem omrežju in jo potrdite z OK.

Nato se prikažejo opozorila.

Po potrditvi teh sporočil z OK se po potrebi pojavita še prikaza potrebnega polnjenja ☞ Dodajte sol in ✱ Dodajte sredstvo za izp..

- Če je potrebno, dodajte sol in sredstvo za izpiranje (glejte poglavje „Prvi zagon“, odstavka „Regeneracijska sol“ in „Sredstvo za izpiranje“).

- Sporočila potrdite z OK.

Na prikazovalniku se za kratek čas izpiše izbrani program in zasveti ustrezna senzorska tipka.

Nato se lahko za nekaj sekund prikaže napoved porabe vode v izbranem programu.

Nato se prikazovalnik preklopi na prikaz predvidenega trajanja izbranega programa.

Odpiranje vrat

Vrata se v nekaterih programih avtomatsko odprejo za režo, da se izboljša sušenje.

To funkcijo lahko tudi izklopite.

Pomivalni stroj je opremljen z odpiranjem vrat na motorni pogon, ki se aktivira s trkanjem („funkcija Knock2open“).

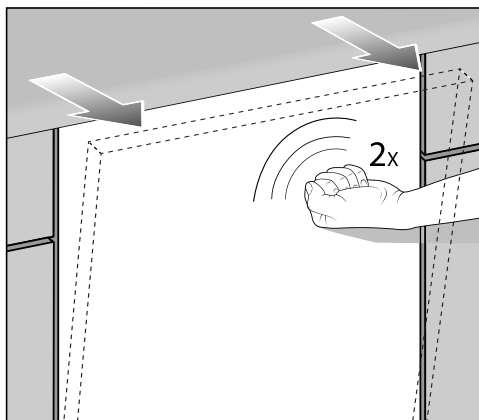

- Dvakrat na hitro potrkajte na zgornjo tretjino vrat stroja.

Vrata se odprejo za režo.

- Primite vrata na zgornjem robu in jih povlecite iz zapore.

Vodilo za zapiranje vrat se vrne v prvotni položaj.

Pri tem ne smete zadržati vodila za zapiranje vrat, da ne pride do tehnične motnje.

Če odprete vrata stroja med pomivanjem, se samodejno prekinejo vse funkcije.

Število trkov, na katero se odzove stroj, lahko spremenite ali pa funkcijo izklopite.

 Nevarnost oparin zaradi vroče vode.

Med delovanjem stroja je lahko voda v njegovi notranjosti vroča. Zato vrata med delovanjem stroja odprite zelo previdno.

 Nevarnost poškodbe zaradi avtomatskega odpiranja vrat.

Vrata se lahko ob koncu programa avtomatsko odprejo. Pazite, da je območje odpiranja vrat vedno prosto.

Zapiranje vrat

- Košari za posodo potisnite v stroj.
- Vrata potisnite proti ohišju stroja, tako da se zaskočijo.

Vrata se nato avtomatsko zaprejo.

 Nevarnost poškodbe zaradi zapiranja vrat.

Pri zapiranju vrat si lahko priprete prste. Ne segajte v območje zapiranja vrat.

Dodajanje soli

 Škoda zaradi neprimernih vrst soli.

Nekatere vrste soli lahko vsebujejo v vodi netopne sestavine, ki povzročijo motnje v delovanju naprave za mehčanje vode.

Uporabljajte samo posebno, po možnosti grobozrnato regeneracijsko sol ali drugo čisto regeneracijsko sol.

 Škoda zaradi pomivalnega sredstva v napravi za mehčanje vode.

Pomivalno sredstvo uniči napravo za mehčanje vode. Pomivalnega sredstva (tudi tekočega) ne dodajajte v rezervoar za sol.

Pred prvim dodajanjem soli v rezervoar za sol vlijte približno dva litra vode, da se bo sol lahko raztopila.

Po prvem zagonu stroja pa je v rezervoarju za sol vedno dovolj vode.

- Vzemite spodnjo košaro iz pomivalne komore in odprite pokrovček rezervoarja za sol.
- V rezervoar za sol najprej nalijte pribl. 2 l vode.

sl - Prvi zagon

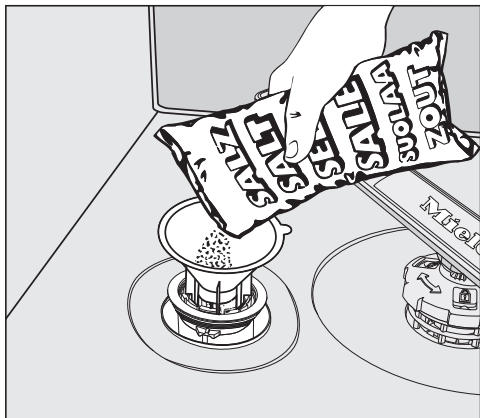

- Na odprtino rezervoarja za sol nastavite lijak in vsujte vanj toliko soli, da je rezervoar poln. Rezervoar drži do 2 kg soli, odvisno od vrste soli.
- Iz območja polnjenja očistite ostanke soli. Nato privijte pokrovček rezervoarja za sol.

Dodajanje sredstva za izpiranje

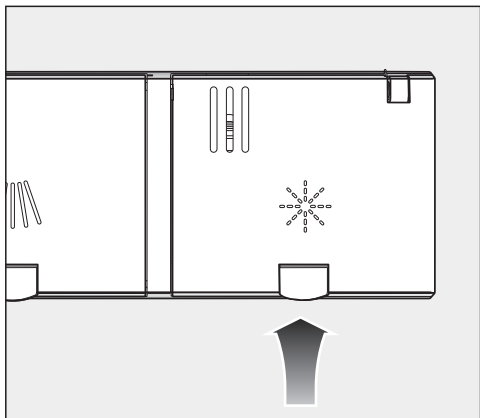

- Privzdignite rumeno tipko na pokrovčku rezervoarja za sredstvo za izpiranje .

Pokrovček se odpre.

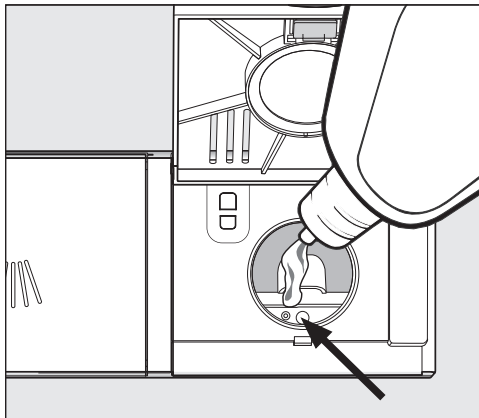

- Dodajte le toliko sredstva za izpiranje, da se kazalec nivoja napolnjenosti (puščica) pri vodoravno odprtih vratih temno obarva.

Rezervoar za sredstvo za izpiranje drži pribl. 110 ml.

- Zaprite pokrovček, tako da se občutno zaskoči, sicer lahko v rezervoar med pomivanjem pride voda.
- Morebitno razlito sredstvo skrbno obrišite, da preprečite močno penjenje v naslednjem programu pomivanja.

Če želite doseči optimalne rezultate pomivanja, lahko količino doziranja sredstva za izpiranje prilagodite svojim potrebam.

Področje uporabe

Pomivalno sredstvo morate izbrati ustrezno okolju, v katerem ga uporabljate. Pri uporabi v **profesionalnem okolju** priporočamo uporabo profesionalnih pomivalnih sredstev.

Praškasta in tekoča pomivalna sredstva ter druge procesne kemikalije za vaš pomivalni stroj za profesionalno uporabo lahko udobno naročite na spletni strani Miele:

<https://shop.miele-professional.de/procare-shine/>



Za uporabo v **zasebnem okolju** pa priporočamo uporabo pomivalnih sredstev za gospodinjske pomivalne stroje, npr. pomivalna sredstva iz Mielejeve ponudbe.

Praškasta pomivalna sredstva in drugo potrošno blago za vaš pomivalni stroj za uporabo v gospodinjskem okolju lahko udobno naročite v aplikaciji Miele@mobile ali na spletni strani Miele: <https://www.miele.de/haushalt/produktauswahl-miele-spielmittel>



Praškasto pomivalno sredstvo in tablete

V dozirni napravi v vratih uporabljajte samo praškasto pomivalno sredstvo ali tablete.

Uporabljajte samo tablete pomivalnega sredstva, ki se dovolj hitro raztopijo.

Primerne tablete najdete v ponudbi pomivalnih sredstev Miele. Pri uporabi večfunkcijskih pomivalnih sredstev (tablete, ki poleg funkcije pomivanja nudijo tudi funkciji sredstva za izpiranje in mehčanja vode) vam priporočamo, da zaradi kratkega trajanja programov in glede na kakovost vode dodatno uporabite sredstvo za izpiranje in regeneracijsko sol (v zmanjšani koncentraciji).

- Praškasto pomivalno sredstvo ali tablete dajte v komoro prekata za pomivalno sredstvo.

Doziranje pomivalnega sredstva

V prekat za pomivalno sredstvo lahko dodate največ 50 ml pomivalnega sredstva.

V prekatu so za pomoč pri doziranju oznake 20, 30 in max., ki pri povsem odprtih vratih stroja (vodoravni položaj) nakazujejo približno količino polnjenja v ml in maksimalno višino polnjenja. Odvisno od proizvajalca in velikosti zrn oznaki podajata približno količino praškastega pomivalnega sredstva v gramih.

sl - Uporaba

- Pri doziranju upoštevajte navodila proizvajalca pomivalnega sredstva.
- Če ni drugače navedeno, v prekat dozirajte eno tableto ali 20 do 30 ml pomivalnega sredstva, odvisno od stopnje umazanosti posode.

Če uporabite manj pomivalnega sredstva, kot ga priporoča proizvajalec, se lahko zgodi, da posoda po končanem pomivanju ne bo popolnoma čista.

Dodajanje pomivalnega sredstva

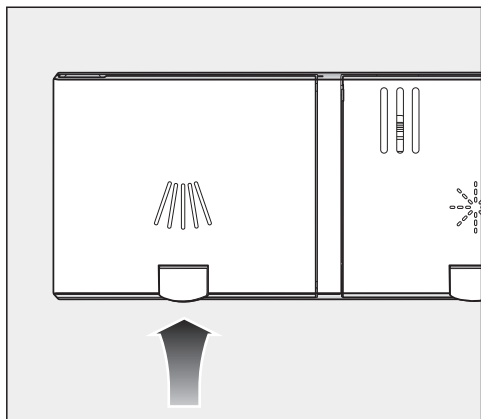

- Privzdignite rumeno tipko na pokrovčku prekata za pomivalno sredstvo /III/.

Pokrovček se odpre.

Ko je program končan, je pokrovček že odprt.

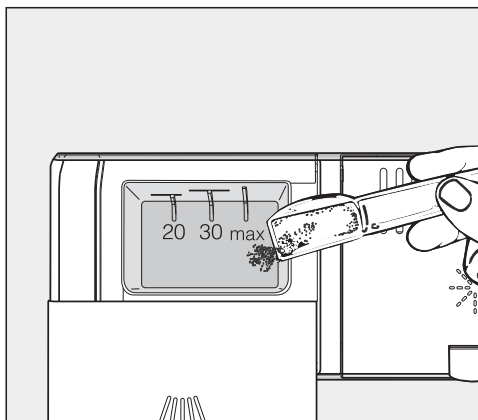



- V prekat napolnite pomivalno sredstvo.
- Zaprite pokrovček prekata, tako da se občutno zaskoči.

Tekoče pomivalno sredstvo

Pomivalni stroj lahko po želji opremito z zunanjo dozirno črpalko za tekoča pomivalna sredstva (DOS modul).

V primeru posebnih vrst umazanije in če se odločite za doziranje tekočega pomivalnega sredstva, se obrnite na osebje servisa Miele, da bo pomivalno sredstvo optimalno prilagodilo okoliščinam pomivanja.

Vklop pomivalnega stroja

- Odprite vodno pipo, če je zaprta.
- Odprite vrata stroja.
- Preverite, ali se pršilne ročice neovirano vrtijo.
- Dotaknite se senzorske tipke . Če je bil pomivalni stroj pred tem izklopljen več kot eno minuto, se morate senzorske tipke  dotakniti za nekoliko dlje (zaščita med brisanjem).

Na prikazovalniku se za kratek čas izpiše izbrani program in zasveti ustrezna senzorska tipka.

Nato se lahko za nekaj sekund prikaže napoved porabe vode v izbranem programu.

Na koncu se prikazovalnik preklopi na prikaz predvidenega trajanja izbranega programa.

Izbira programa

Program izberite glede na vrsto in stopnjo umazanosti posode.

V poglavju „**Pregled programov**“ so opisani posamezni programi in njihova področja uporabe.

- Dotaknite se senzorske tipke želenega programa.

Senzorska tipka izbranega programa sveti.

Pod možnostjo  so vam na voljo še drugi programi.

- Po potrebi se dotaknite senzorske tipke .

Na prikazovalniku se izpiše prvi izmed dodatnih programov.

- S senzorsko tipko  na prikazovalniku izberite želeni program.







Zdaj lahko izberete programske možnosti.

Če so programske možnosti izbrane, svetijo ustrezne senzorske tipke.

Prikaz trajanja programa

Pred začetkom programa je na prikazovalniku izpisano predvideno trajanje izbranega programa. Če med potekom programa odprete vrata, pa je prikazan preostali čas do konca programa.

Faza programa, ki se trenutno izvaja, je označena s simbolom:

-  predizpiranje/namakanje
-  pomivanje
-  vmesno izpiranje
-  zadnje izpiranje
-  sušenje
-  konec

Podatek o trajanju se lahko za isti program razlikuje. Trajanje je na primer odvisno od temperature vode, ki priteka v stroj, ciklusa regeneracije naprave za mehčanje vode, vrste pomivalnega sredstva ter količine in umazanosti posode.

Ko program prvič izberete, se prikaže čas, ki ustreza povprečnemu trajanju programa pri priključku na hladno vodo.

Med vsakim potekom programa krmiljenje stroja popravi njegovo trajanje skladno s temperaturo vode, ki priteka v stroj, in količino posode.

Zagon programa

- Zaženite program, tako da zaprete vrata stroja.
Sporočila, ki se predhodno izpišejo na prikazovalniku, potrdite z *OK*.

Optična kontrola delovanja sveti, kar potrjuje, da se je program začel izvajati.

S tipko *OK* lahko med potekom programa pri odprtih vratih prikažete ime programa, ki se trenutno izvaja.

 Nevarnost oparin zaradi vroče vode.

Med delovanjem stroja je lahko voda v njegovi notranjosti vroča.

Zato vrata med delovanjem stroja odprite zelo previdno.

Konec programa

Ob koncu programa pri zaprtih vratih stroja optična kontrola delovanja počasi utripa in lahko zazvenijo zvočni signali.

Optična kontrola delovanja ugasne 10 minut po koncu programa, če so vrata stroja zaprta.

Program je končan, ko se na prikazovalniku izpiše sporočilo

 Konec.

Če je vklopljena funkcija „AutoOpen“, se vrata v nekaterih programih avtomatsko odprejo za režo. Na ta način se izboljša sušenje.

Če je vklopljena nastavljiva funkcija Poraba, lahko zdaj prikažete dejansko porabo vode v programu, ki se je pravkar izvedel.

Sušilni ventilator po potrebi deluje še nekaj minut po koncu programa.

 Škoda zaradi vodne pare.

Vodna para lahko poškoduje občutljive robove delovnega pulta, če po končanem programu odprete vrata, ventilator pa ne deluje več.



Če ste izklopili avtomatsko odpiranje vrat in želite kljub temu po koncu programa odpreti vrata, jih odprite do konca.

Izklop pomivalnega stroja

- Odprite vrata stroja.
- Pomivalni stroj lahko kadar koli izklopite s senzorsko tipko .
- Vprašanje Izklopi aparat potrdite z OK.

Če pomivalni stroj izklopite med izvajanjem programa, se program prekine.









Na ta način lahko prekinete tudi potek nastavitve timerja.

- Če ste se dotaknili senzorske tipke , program pa se noče prekiniti, na prikazovalniku s tipko  izberite možnost Ne izklopi aparata in jo potrdite z OK.

 Škoda zaradi iztekajoče vode. Iztekajoča voda lahko povzroči škodo.

Če bo pomivalni stroj dlje časa brez nadzora (npr. med dopustom), iz varnostnih razlogov zaprite vodno pipo.

sl - Pregled programov

Program	Uporaba	Pomivalno sredstvo Naslednji podatki se nanašajo na izdelke za pomivanje Miele. Upoštevajte navodila proizvajalca!
		Prekat za pomivalno sredstvo  ¹⁾
 Kratki	Za sveže ostanke jedi, ki se le malo držijo posode	20–25 g ali 1 tableta
 Univerzalni	Za normalne, rahlo zasušene ostanke jedi	20–25 g ali 1 tableta
 Intenzivni	Za prismojene, močno zasušene škrobne ali beljakovinske ¹⁾ ostanke jedi, ki se močno držijo posode	20–25 g ali 1 tableta
 Kozarci	Poseben program za pomivanje kozarcev	20–25 g ali 1 tableta
 ECO *)	Energetsko varčni program z dolgim časom trajanja	20–25 g ali 1 tableta
 Higiena	Poseben higienski program za pomivanje posode z visokimi higienskimi zahtevami	20–25 g ali 1 tableta
 Plastika	Poseben program za pomivanje plastične posode	20–25 g ali 1 tableta
 Hladno predizpiranje	Za spiranje močno umazane posode, npr. za predhodno odstranjevanje umazanije ali za preprečitev močne zasušenosti ostankov, ko zagon celotnega programa še ni smiseln.	

*) Za pomivanje tovrstne posode je ta program glede skupne porabe energije in vode najbolj učinkovit. (fiksni potek programa, ki ga ni mogoče spremeniti)

¹⁾ glejte poglavje „Pomivalno sredstvo“

sl - Tehnični podatki

Model pomivalnega stroja	XXL PFD 104 SCVi
Višina prostostoječega stroja	–
Višina vgradnega stroja	845 mm (nastavljiva + 65 mm)
Višina vgradne niše	od 845 mm (nastavljiva + 65 mm)
Širina	598 mm
Širina vgradne niše	600 mm
Globina prostostoječega stroja	–
Globina vgradnega stroja	570 mm
Teža	maks. 51 kg
Napetost Priključna moč Zaščita	glejte napisno ploščico
Poraba električne energije v stanju izključenosti	0,4 W
Moč v stanju pripravljenosti	5,0 W
Omrežno stanje pripravljenosti	0,9 W
Frekvenčno območje	2,4000–2,4835 GHz
Maksimalna moč oddajanja	< 100 mW
Tlak v vodnem priključku	50–1.000 kPa
Priključek na hladno ali toplo vodo	do maks. 60 °C
Trdota vstopne vode	maks. 36 °d
Višina črpanja	maks. 1,0 m
Dolžina črpanja	maks. 4,0 m
Temperatura okolice	5 °C do 40 °C
Relativna zračna vlažnost maksimalna linearno padajoča do	80 % za temperature do 31 °C 50 % za temperature do 40 °C
Omrežni priključni kabel	pribl. 1,7 m
Zmogljivost	14 pogrinjkov
Emisija hrupa raven zvokovne moči LwA raven zvočnega tlaka LpA	45 dB (A) 32,5 dB (A)
Dodeljene kontrolne oznake	VDE, EMC (ne povzročča radijskih motenj)
Oznaka CE	Direktiva o strojih 2006/42/ES
Naslov proizvajalca	Miele & Cie. KG, Carl-Miele-Straße 29, 33332 Gütersloh, Nemčija

Miele

Österreich:

Miele Gesellschaft m.b.H.
Mielestr. 1, A-5071 Wals bei Salzburg
Telefon 050 800 800, Telefax 050 800 81219
Miele im Internet: www.miele.at
E-mail: info@miele.at

Česká republika:

Miele spol. s r.o.
Holandská 4, 639 00 Brno
Tel.: 543 553 111-3, Fax: 543 553 119
E-mail: info@miele.cz
Internet: www.miele.cz

Slovenská republika:

Miele s.r.o.
Plynárenská 1, 821 09 BRATISLAVA
Tel.: +421 2 58 103 111
E-mail: info@miele.sk
Internet: www.miele.sk

Hrvatska:

Miele trgovina i servis d.o.o.
Buzinski prilaz 32, 10 010 Zagreb
Telefon: 01 6689 000, Faks: 01 6689 090, Servis: 01 6689 010
E-mail: info@miele.hr, Internet: www.miele.hr

Slovenija:

Miele d.o.o.
Trgovina in servis
Brnčičeva ulica 41 g, 1231 Ljubljana - Črnuče
Telefon: 01 292 63 33
E-pošta: info@miele.si, Internet: www.miele.si

Manufacturer: Miele & Cie. KG, Carl-Miele-Straße 29, 33332 Gütersloh, Germany