

ST4512IN



Produktfamilie	Geschirrspüler
Komm. Breite	45 cm
Kommerzielle Bauhöhe	82 cm
Installation	Vollintegrierbar
Möbelfront	Nicht im Lieferumfang
Anzahl der Spülkörbe	2
Motortyp	Inverter
EAN-Code	8017709302894



Programme / Funktionen



Anzahl der Programme	5	ECO	Ja
Spültemperaturen	50, 60 °C	Intensiv 60°C	Ja
Vorspülen	Ja	Mix 60°C	Ja
Schnell 50°C	Ja		

Optionen



Option Zeitvorwahl	3 h
--------------------	-----

Spülkörbe



Farbe der Geschirrkörbe	Grau	Unterkorb	Mit festen Tellerträgern
Farbe der Korbeinsätze	Grau	Unterkorb mit Anti-Tropfeneinsätzen	Ja
Oberkorb	Mit festen Tellerträgern	Max. Tellerdurchmesser für Unterkorb	31,5 cm
Höhenverstellung Oberkorb	2 Ebenen	Farbe der inneren Komponenten	Grau
Max. Tellerdurchmesser für Oberkorb	20,0 cm	Besteckkorb	Ja

Technische Eigenschaften



Produktbreite	446 mm	Max. Wasserhärte	90°fH; 50°dH
Produkttiefe	550 mm	Trocknungssystem	Natürliche Kondensationstrocknung Dry Assist (autom. Türöffnung nach Programmende)
Produkthöhe	818 mm	Wrasenschutz	Selbstklebende Schutzfolie
Bedienelemente	Elektronisch	Material des Bottichs	Edelstahl
Programmgrafik	Symbole	Material des Filters	Edelstahl
EIN/AUS-	Ja	Integrierter	Ja
Betriebsanzeige		Durchlauferhitzer	
Anzeige Salzmenge	LED	Türscharniersystem	Sliding FlexiFit
Anzeige Klarspülmangel	LED	Mögliches Gewicht der	2 - 7,5 kg
Anzeige Programmende	Akustisches Signal bei Programmende	Möbelfront min./max	
Spülsystem	Standard	Min. und max.	40 - 175 mm
Wasserenthärter	Elektronisch regelbar	Sockelhöhe	
Wasserschutzsystem	Sicherheitsbodenwanne mit Wasserzulaufunterbrechung	Regulierbare	+60 mm. (820 bis 880 mm)
Wasserzulauf	Kalt-/Heißwasser bis max. 60°C - Energieeinsparung mit Heißwasser von bis zu 35%	Stellfußhöhe	
		Seitliche Dichtlippen	Ja
		(Nische)	
		Tiefe Geschirrspüler bei	1200
		geöffneter Gerätetür	
		(mm)	
		Hinterer Stellfuß von	Ja
		vorne höhenregulierbar	

Technische Daten / Energielabel - Reg. 2019 - bindend ab 1.3.2021



Energieeffizienzklasse	F	Dauer des Programms	4:00 h:min
Energieverbrauch des	78 kWh	Luftschallemissionen	49 dB(A) re 1 pW
eco-Programms pro 100		Luftschallemissionsklasse	C
Betriebszyklen		Energieeffizienzindex	61,8
Nennkapazität (ps)	9	(EEI)	
Wasserverbrauch des	9,9 l		
eco-Programms pro			
Betriebszyklus			

Elektrischer Anschluss

Netzstecker	(F;E) Schuko	Frequenz	50 Hz
Elektrische	1950 W	Anschlussart	Einphasig
Gesamtanschlusswert		Länge Netzkabel	150 cm
Absicherung	10 A		
Spannung	220-240 V		

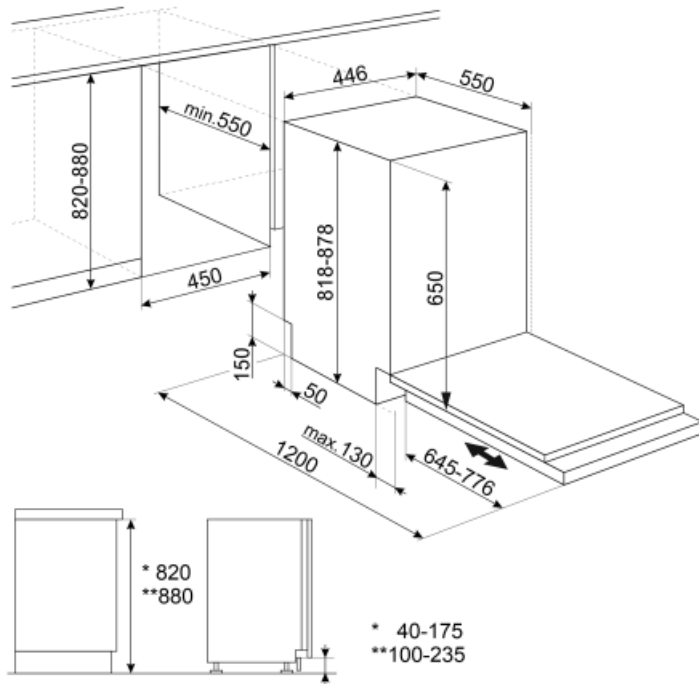















Sonderzubehör

KITPLV2



Kit 2 m Schlauchverlängerung für Wasserzu-/Ablauf in 3/4" inkl. Verbindungszubehör, geeignet für Geschirrspüler, Waschautomaten und Vollwaschtrockner

Symbols glossary (TT)

 <p>Acquastop: bestehend aus einer Sicherheitsbodenwanne, die eventuelle Undichtigkeiten auffängt und einem Schwimmerschalter, der den Frischwasserzulauf unterbricht.</p>	 <p>Verbessert das Trocknen des Geschirrs ohne Flecken zu hinterlassen.</p>
 <p>Energieeffizienzklasse F</p>	 <p>Kommerzielle Bauhöhe 82 cm.</p>
 <p>Option Zeitvorwahl: das gewünschte Programm startet um bis zu 24 Std. zeitverzögert.</p>	 <p>Die FlexiFit-Türscharniere ermöglichen es, die Möbelfront auf der Gerätetür fest oder gleitend zu montieren, so dass eine minimale Sockelhöhe ab 5 cm erreicht wird.</p>
 <p>Inverter-Motor: ermöglicht eine höhere Leistung bei optimiertem Wirkungsgrad, reduziert den Energieverbrauch sowie das Betriebsgeräusch und ist zudem langlebiger.</p>	 <p>Hervorragende Isolierung und spezielle Komponenten reduzieren das Betriebsgeräusch auf ein Minimum.</p>
 <p>ECO: dieses normative Spülprogramm verbraucht nur eine geringe Menge an Frischwasser und Energie, um eine besonders umweltfreundliche Reinigung des Geschirrs zu ermöglichen.</p>	 <p>Schnellprogramm: für frisch und leicht verschmutztes Geschirr.</p>
 <p>Intensivprogramm 60°C geeignet zum Spülen und Trocknen von stark verschmutztem Geschirrs mit verkrusteten Ablagerungen.</p>	 <p>Mix 60: für Spülen und Trocknen normal verschmutztem Geschirr.</p>
 <p>Vorspülprogramm: dieses kurze Programm verhindert das Antrocknen von frischen Speiseresten auf dem Geschirr.</p>	 <p>The symbols show the number of plate settings of the dishwasher.</p>
 <p>WaterSave-System: sorgt für beste Spülergebnisse bei minimalem Wasserverbrauch.</p>	