

FOCUS 1 ROUND

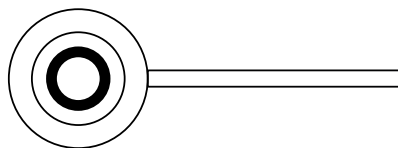

FOCUS 1 SQUARE

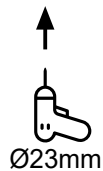
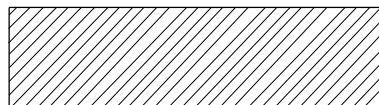
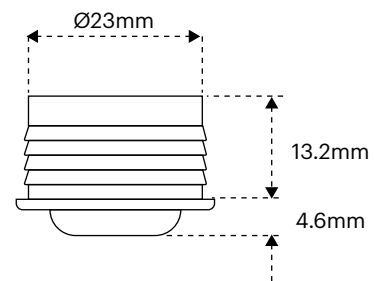
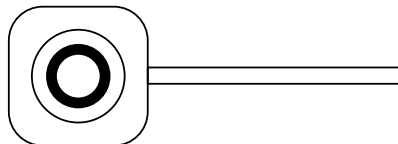

1a

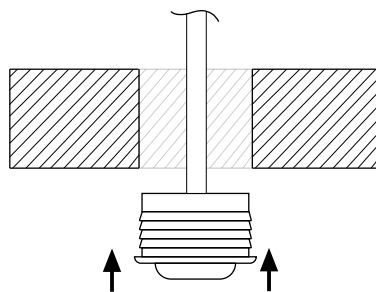

2a

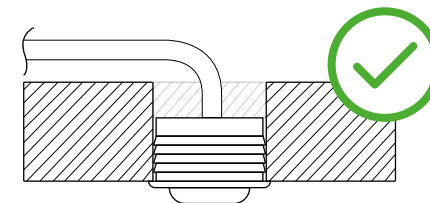

3a

FOCUS 2 ROUND

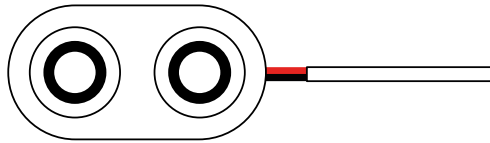

FOCUS 2 SQUARE

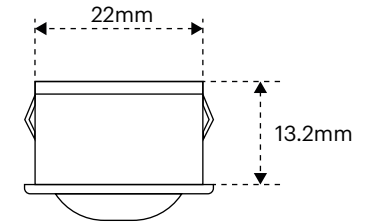
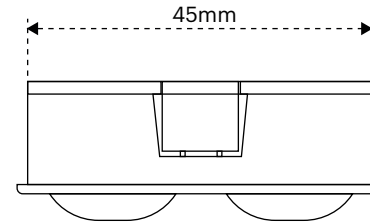
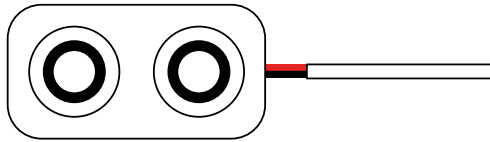

1b

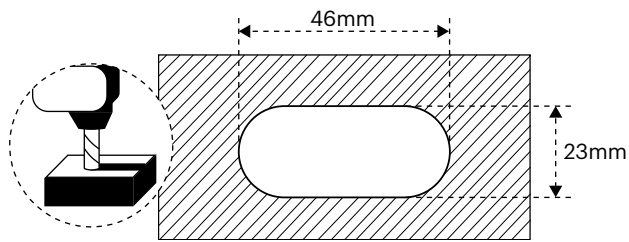

2b

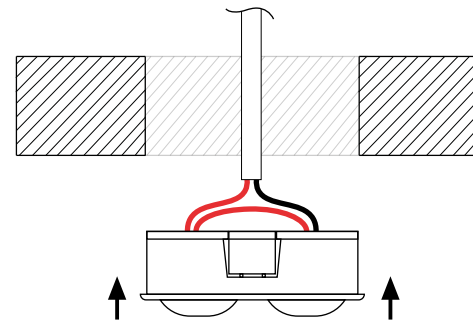

3b

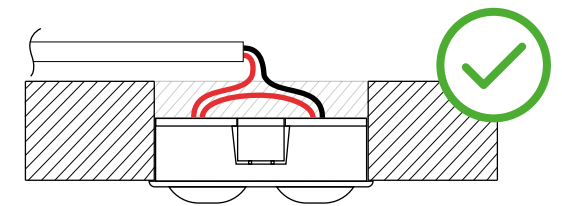

4

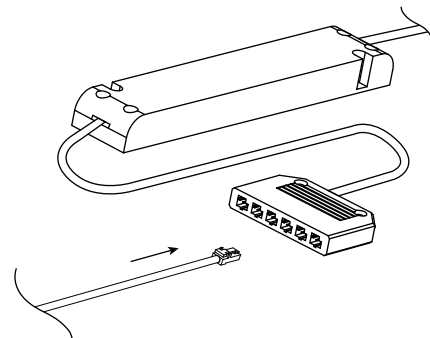

5

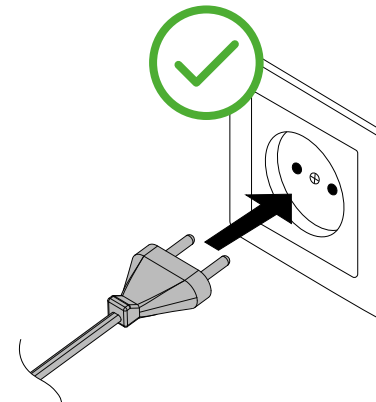



Elektrós e elektronikás rangos salinása. Szó jelölme pažymetj produktát neturj bót salinam kartu su prastomis būtinais atliekomis. Jei turi bót numestj specialius surinkimo punktus elektrós e elektronikás rangos perdirbimui, kad būtų apsaugoti gamtiniai ištekliai.

PRIEŽIŪRA

Šio prietaiso laiktausu išorinio laido negalima pakeisti; jei laidas pažeistas, prietaisą reikia nusukti. Šiam prietaisui esantj šviesos šaltinis turi bót pakeistas tik gamintojo, jo pagalboto tarnybos arba įgijusies kvalifikacijos personalo. Jei nebūs laikomasi instrukcijų, gali bót padaryta žala prietaisui, gali kilti gaisras arba kiti pavojai, todėl būs panaikinta gamintojo garantija.

DANSK

VIGTIGT
Opbevar disse instruktioner et sikkert sted. Instruktionerne skal følges nøje under installation og brug.

ADVARSEL

Der MÅ IKKE manipuleres med apparatet. Den eneste tilladte handling er dem, der er angivet i Instruktionerne.
BEHØRIG BRUG KUN KLASSE 2 STRØMFORSYNINGER (for USA og CANADA).
 For at garantere, at vores produkter fungerer korrekt og bedst muligt, anbefaler vi at bruge de strømforsyningenheder, der leveres af L&S. Hvis der bruges forskellige strømforsyningenheder, bedes du informere din L&S salgspersonant for at kontrollere deres kompatibilitet og egnehed med vores produkter.
 L&S kan ikke holdes ansvarlig for skader på mennesker, kæledyr eller ejendoms forårsaget af drift, der udføres på en måde, der ikke overholder gældende elektriske forskriftsstandarder.
 Brug kun SELV-garanterede strømforsyningenheder (ref. Standard EN 61347-2:13).



Bortskaffelse af elektrisk og elektronisk udstyr. Produkter, der er markeret med dette symbol, må ikke bortskaffes sammen med normalt husholdningsaffald. I stedet skal de bringes til passende genbrugs punkter for elektrisk og elektronisk udstyr for at beskytte miljøet.

VEDLIGEHOJDELSE

Det eksterne fleksible kabel til dette lysarmatur kan ikke udskiftes, hvis kablet er beskadiget, skal lysarmaturet bortskaffes. Lyskilden i dette apparat må kun udskiftes af producenten, dets serviceafdeling eller af tilsvarende kvalificeret personale.
 Manglende overholdelse af instruktionerne kan resultere i beskadigelse af enheden, brand eller andre farer og annullerer producentens garanti.

NORSK

VIKTIG

Les disse instruksjonene på et trygt sted. Instruksjonene må følges nøye under installasjon og bruk.

ADVARSEL

Apparatet MÅ IKKE behandles på noen andre måte, bare de handlingene som er spesifisert i bruksanvisningen er tillatt.
MERK: BRUK KUN KLASSE 2 STRØMFORSYNINGER (for USA og KANADA).
 For å garantere at våre produkter fungerer som de skal og vil gi den beste ytelsen, anbefaler vi at du bruker strømforsyningene som tilbys av den L&S. Hvis det brukes forskjellige strømforsyninger, informer din L&S salgspersonant for å bekreftelese på kompatibilitet og egnehed med produktene.
 L&S skal ikke holdes ansvarlig for skader på mennesker, kjæledyr og ting forårsaket av operasjoner utført på måte som ikke er i samsvar med gjeldende forskrifter om elektriske tilkoblinger.
 Bruk kun SELV-garanterte strømforsyningenheter (ref. Standard EN 61347-2:13).

Avhentning av elektrisk og elektronisk udstyr. Produkter som er markeret med dette symbolet, må ikke kastes sammen med vanlig husholdningsaffald. I stedet må de føres til de passende genbrugs punkter for elektrisk og elektronisk udstyr for å beskytte naturressursene.

VEDLIEKHOJLD

Den eksterne fleksible kableten til denne lysarmaturen kan ikke byttes ut; hvis kableten er skadet, må lysarmaturen kastes. Lyskilden i dette apparatet må kun skiftes ut av produsenten, serviceafdelingen eller af tilsvarende kvalificeret personale.
 Manglende overholdelse af instruktionerne kan føre til skade på apparatet, brand eller andre farer, og vil ugyldiggjøre produsentens garanti.

SVENSKA

VIKTIGT

Förvara dessa instruktioner. Instruktionerna ska nogra följas under installation och användning.

VARNINGAR

Apparatet FÅR INTE manipuleras på något sätt, om detta ingrepp som är tillåtet är de som anges i bruksanvisningen.
ANMÄRKNING: ANVÄND ENDAST FÖRSÖRJNINGSEHETER AV KLASS 2 (for USA och KANADA).
 För att garantera produktens korrekta drift och bästa prestanda, rekommenderas det att använda de försörjningenheter, som levererats av L&S. Om andra försörjningenheter används, ombuds kunden meddela sin kommersiella referensperson L&S för att få bekräftelse om lämplighet och förenlighet av dessa med produkten.
 L&S ansvarar inte för eventuella skador på personer, husdjur eller föremål, som orsakats av ingrepp som utförts på ett sätt som avviker från gällande föreskrifter om elektriska anslutningar.
 Använd endast försörjningenheter, som är garanterade SELV (ref. Standard EN 61347-2:13).



Bortskaffande av elektriska och elektroniska apparater. De produkter, utmärks av denna symbol, får inte bortskaffas tillsammans med normalt hushållsaffald. De måste i stället föras till särskilda uppsamlingspunkter för återvinning av elektriska och elektroniska apparater för att skydda de naturliga tillgångarna.

UNDERHÅLL

Apparatens yttre sköld får inte bytas; om skolden är skadad ska apparaten förstöras. La sorgente luminosa contenuta in questo apparecchio deve essere sostituita solo dal costruttore o dal suo servizio di assistenza o da personale altrettanto qualificato.
 Ved underhålletet att följa instruktionerna kan det uppstå fel på produkten, eldsvida eller andra faror, som medför att tillverkarens garanti förfaller.

SUOMI

TÄRKEÄÄ

Säilytä nämä ohjeet. Ohjeita on seurattava äärimmäisen tarkasti asennuksen ja käytön aikana.
VAROITUKSET
 Laitetta EI SAA muokata millään tavoin; laitteelle saa suorittaa ainoastaan käyttöohjeissa ilmoitettuja toimenpiteitä.
HUOMIO: KÄYTTÄ YKSINOMAAN LUOKAN 2 VIRTALÄHTEITÄ (YHDYSVALTOJIA JA KANADAA varten).
 Tuotteiden asennuksen toiminna ja parhaan suorituskyvyn takaamiseksi suosittelemme käyttämään L&S:n toimittamia virtalähteitä. Mikäli käytetään muita virtalähteitä, suosittelemme, että asiakas ilmoittaa asiasta L&S-jällemyyjälle saadakseen vahvistuksen kyseisten virtalähteiden yhteensopivuudesta tuotteiden kanssa tapahtuvaa käyttöä varten.
 L&S ei ole vastuussa mahdollisista henkilöille, kotieläimille tai esineille aiheutuneista vahingoista, jotka ovat johtuneet sähköisten laitteiden soveltamattomasta käsittelystä toimipisteistä.

Käytä yksinomaan taattuja SELV-virtalähteitä. (viitteenä EN 61347-2:13).



Sähköisten ja elektronisten laitteiden hävittäminen. Tällä symbolilla merkityä tuotetta ei saa hävittää tavallisten kotitalousjätteen mukana. Sen sijaan ne on toimitettava asianomaisiin keräyspisteisiin sähköisten ja elektronisten laitteiden kierrätystä varten luonnonsuojaa suojaavalla tavalla.

HUOKTO

Tämän laitteen ulkopuolista tapuusaa johtoa ei ole mahdollista vaihtaa; jos johto vahingoittuu, laite on hävitettävä. Tämän laitteen sisältämän valonlähteen saa vaihtaa yksinomaan valmistaja tai tämän huoltoliike tai vastaavalla tavalla pätevä henkilö.
 Jos ohjeita läimiydöidän, seurauksena saattaa olla laitteen vahingoittuminen, tulipalo tai muita vaaroja; läimiyksien myös johtaa takuun raukkamiseen.

日本語

重要

この説明書は今後も保管しておいてください。据付けおよび使用時には説明書の指示に忠実に従ってください。

警告

本器具には一切手を加えてはいけません。使用説明書に指示されていること以外の作業は一切行ってはいけません。
 備考: クラス2の電源アダプターのみをお使いください。(米国およびカナダ向け)
 適切に作動させ、かつ製品の性能を最大に発揮させるために、L&Sから納品された電源アダプターの使用が推奨されます。これ以外の電源アダプターを使用する場合は、お客様よりL&Sの営業担当までその旨をお知らせください。使用する電源アダプターと製品の互換および適合性の確認を受けてください。
 L&Sは、電気設備に対して、現行の法規に適合しないやり方で作業を行ったことによって発生した人々やペットの損害や物損事故については責任を負いかねます。
 SELV回路安全保証付き電源アダプターのみをお使いください。(EN 61347-2:13規格を参照)。



電気・電子機器の廃棄について。 このシンボルが表示されている製品は通常の家庭ごとくとして廃棄してはいけません。そのような製品は、天然資源を保護するために、電気・電子機器をリサイクルするための廃棄物収集所へ持ち込んで処理してもらうてください。

メンテナンス

本電気機器の外部のケーブルは交換することができません。ケーブルにダメージがある場合は、電気機器全体を破棄しなければいけません。この電気機器の光源を交換しなければならない場合、その作業はメーカーまたはメーカー指定のアフターサービスまたは同等の有資格者のみが行わなければいけません。
 もし、電気機器が正常に動作しなくなった場合は、電気機器にダメージが生じたり、火災その他の危険が発生する可能性があります。そのような場合にはメーカー保証が有効となります。

한국어

중요

이 설명서를 보관하십시오. 설명서는 설치와 사용 동안에 신중하게 내용을 준수해야 합니다.

경고

경대로 기계를 개조하면 안됩니다. 사용 설명서에 나오는 작업절반 하십시오.
 전원: 2등급 전원 공급 장치가 사용됩니다. (미국 캐나다)
 올바른 작동과 제품의 최고의 성능을 보장하기 위해서, L&S가 공급하는 전원 공급 장치를 사용하하는 것이 좋습니다. 다른 전원 공급 장치를 사용할 경우, 고객은 L&S 담당자에게 이점심사할 것을 권하며, 이는 제품과 전원 장치가 호환되고 적합한 제품인지 확인하기 위함입니다.
 L&S는 전기 연결에 관한 현지 법규를 준수하지 않아 발생하는 인명, 애완동물 및 사물의 피해에 대해서 어떠한 책임도 지지 않습니다.
 SELV 보호 안전 장치만 사용하십시오 (참조 범위 EN 61347-2:13).



전기 및 전자 기계의 폐기. 이 기호가 표시된 제품들은 일반 가정용 폐기물과 같이 처리하면 안됩니다. 자연을 보호하기 위해서 전기 및 전자 장비들의 재활용을 위한 수거 장소에 버려야 합니다.

관리

이 기계의 외부 물체시를 кей블은 교체할 수 없습니다. кей블이 훼손될 경우 기계는 훼손됩니다. 이 기계의 동기구들은 제조사 또는 지원 서비스 또는 전문 기술자를 통해서만 교체해야 합니다. 이 제품을 정상적으로 작동할 경우 기계에 고장, 화재 또는 전기 위험이 발생할 수 있으며 제조사의 보증이 철회됩니다.

العربية

مهم
 لحفظ هذه الإرشادات، يجب اتباع هذه الإرشادات والالتزام بها تمامًا أثناء عمليات التثبيت والتشغيل.

تحذيرات
 ينبغي عدم التعديل أو فكك أو إعادة تجميعه بأي شكل من الأشكال، كما أن العمليات الوحيدة المسموح القيام بها من فخذ تلك الفشار إليها. وتشتمل على: تنظيف والإرشادات. استخدم فقط وصحرايا مزودا بالعلامة من الفئة 2 (خص بالولايات المتحدة الأمريكية وكندا).
 لتحمي استخدام المواد البلاستيكية التي توفرها شركة L&S لضمان سلامة وحسن التشغيل. بالإضافة إلى ضمان الحصول على أفضل مستويات أداء التشغيل لهذه المنتجات. وفي حالة استخدام مزودات طاقة من نوع مختلف من تلك التي توفرها شركة L&S فإنا نرجو من العميل أن يتواصل مع الوحدة التجارية الخاصة بشركة L&S للتأكد من توافقها أولاً على نطاق بيئي وملائمة هذه المزودات للتشغيل مع هذه المنتجات.
 نرفق L&S مع سورتة بأي شكل من الأشكال من أية أضرار أو تلفات أو تدمير أو تسبب الأضرار أو الأذى الممنوع أو التقليل من المتطلبات. كما نرفق أية ضمانات أو ضمانات إضافية لمزيد من الحماية أو التوافق مع الفرق أو المعامل في أي حال.
 استخدم فقط وصحرايا مزودات الطاقة التي لها علامة وحدة المنتج المحدد الأضواء SELV (راجع إلى القائمة الأوروبية EN 61347-2:13).

التخلص من الأجهزة الكهربائية والإلكترونية. ينبغي عدم التخلص من المنتجات الموضحة عليها هذا الرمز المميز عبر القمامة مع القاذورات المنزلية العادية. بل يجب تسليمها عند التخلص منها إلى نقاط التجميع الخاصة بالمنتجات وإعادة تدوير الأجزاء والكهربائية والإلكترونية بهدف حماية البيئة والمحافظة على الموارد الطبيعية.

البيئية
 لا يمكن استخدام المنتج لتضمين التيار الكهربائي الممنوع به هذا الرمز. وفي حالة حدوثه أو تفتته يجب التخلص من المنتج ومحاك. يجب استبدال مصدر الإضاءة المدمج في هذا الجهاز فقط وصحرايا من قبل الشركة المصنعة أو خدمة الصيانة والدمج الفني التابعة لها من قبل فنيين متخصصين ومُعتمدين.
 عدم عدم التلاعب أو التعديل أو الأضرار بهذه الإرشادات يمكن أن تسبب أضراراً جسيمة وتلفاً في المنتج، وقد يتسبب حرقاً وتلفاً أضراراً أخرى مع ما يترتب عليه من مسؤولية قانون المنتج الموضح على المنتج من الشركة المصنعة.

中文

警告

请务必妥善保管本说明书，同时在安装和使用过程中，请务必严格遵守说明书中的条款。

警告

除了使用说明书中指定的操作外，不允许进行任何其他操作。
 同时本产品绝对不允许以任何形式被篡改。
 注意：仅使用CLASS 2的电源适配器（适用于美国和加拿大）。
 为确保产品最佳性能和工作状态的正常运行，我们建议您使用L&S提供的电源。
 如果使用不同类型的电源，请您与L&S销售代表联系，以获得产品兼容性和适用性的信息，确保产品的正常和安全使用。
 如因不符合现行法律法规规定，而引起人身、宠物或财产的损失，L&S将不承担任何责任，产品仅能使用安全特低电压（SELV）电源（参考EN 61347-2:13标准）。

电气和电子设备的处理

此符号表示，本产品不应被当作生活垃圾处理。它必须被带到适当的点，将电气和电子设备回收，以保护自然资源。

产品维护

本产品的外部电路是不能更换的，如果电路损坏，产品将不能使用。本产品内含光源，只能由制造商或售后服务人员、或具有同等资质的专业人士进行更换。不遵守此条款，产品将不再享有保修权利，同时可能会导致设备损坏、火灾或者其他危险。



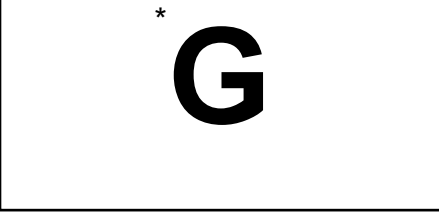







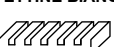

Questo prodotto contiene una sorgente luminosa di classe di efficienza energetica <*>
 This product contains an <*> energy efficiency class light source <*>
 Dieses Produkt enthält eine Lichtquelle der Energieeffizienzklasse <*>
 Ce produit contient une source lumineuse de classe d'efficacité énergétique <*>
 Este producto contiene una fuente de luz de clase de eficiencia energética <*>
 Este produto contém uma fonte luminosa de classe de eficiência energética <*>
 Dit product bevat een lichtbron van energie-efficiëntieklasse <*>
 Ten produkt zawiera źródło światła o klasie sprawności energetycznej <*>
 Tento výrobek obsahuje světelný zdroj třídy účinnosti <*>
 Ez a termék <*> energiatakarékossági osztályú fényforrást tartalmaz.
 Ta izdelek vsebuje vir svetlobe z razredom enerjske učinkovitosti <*>
 Acest produs conține o sursă de lumină din clasa de eficiență energetică <*>
 Ova! proizvod sadrži izvor svjetlosti s razredom energetske učinkovitosti <*>
 Acest produs conține o sursă de lumină din clasa de eficiență energetică <*>
 Tozi produkt съдържа светлинен източник с клас на енергийна ефективност <*>
 Данное изделие содержит источник света класса энергетической эффективности <*>
 Το προϊόν περιέχει φωτεινή πηγή ενεργειακής απόδοσης <*>
 Toode sisaldab energiatõhususe klassi <*> valgusallikat.
 Šis produkts satur klases energoefektīvu gaismas avotu <*>
 Šiame gaminyje yra <*> energijos efektyvumo klasės šviesos šaltinis.
 Dette produkt inneholder en energieeffektiv lyskilde i klassen <*>
 Dette produktet inneholder en energieeffektivitetsklasse <*> lyskilde.
 Demna produkt innehåller en ljuskälla av energiklass <*>
 Demna produkt innehåller en ljuskälla av energiklass <*>
 Tämä tuote sisältää valonlähteen, jonka energiatuholuokka on <*>
 Dette produktet inneholder en energieeffektiv lyskilde i klassen <*>
 この製品には、エネルギー効率<*>クラスの光源が使用されています。
 이 제품은 <*> 에너지 등급의 조명용 광원을 포함하고 있습니다.
 علی‌مصدر انماة فئة تصنیف الكفاءة الطاقية الخاصة به هي <*>
 本产品包含<*>能效等级的光源

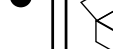

  **PENSEZ AU TRI!**
ENSEMBLE RÉDUISONS L'IMPACT ENVIRONNEMENTAL DES EMBALLAGES

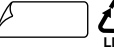
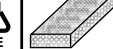
 **Smaltimento dell'imballaggio**
 Utilizzare i link per consultare il documento relativo al giusto conferimento dell'imballaggio.
 Svuota e riduci il volume dell'imballaggio prima di conferirlo in raccolta.
Disposal of the packaging
 Use the link to consult the document relating to the correct delivery of the packaging.
 Empty and reduce the volume of the packaging before collecting it.

<https://www.lslight.com/Download/Doc/Recycling.pdf>

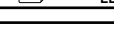
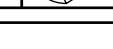
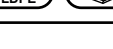
COS'È		DOVE VA	
TAPPO 		RACCOLTA PLASTICA	
PETTINE BIANCO 			
VELINA FOAM 		RACCOLTA CARTA	
FILM ESTENSIBILE 			
POLISTIROLO 		RACCOLTA CARTA	
PARACOLPI BLU 			
PARACOLPI ANGOLARE 		RACCOLTA CARTA	
ANGOLARE IN CARTONE 