

Potreba miesta v korpuse

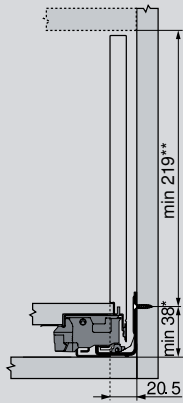

Montážne rozmery čela naskrutkovaním

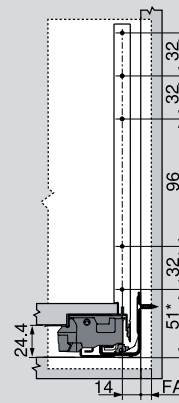

FA Presah čela

Vítacie rozmery čela na EXPANDO

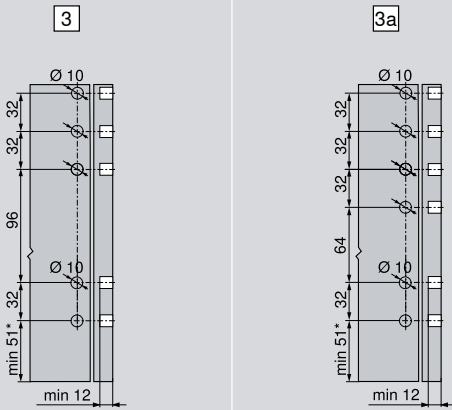

Montážne rozmery chrbta

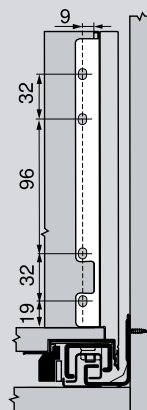

Poloha upevnenia korpusových lišt skrutkami – 40 kg

Menovitá dĺžka NL (mm)

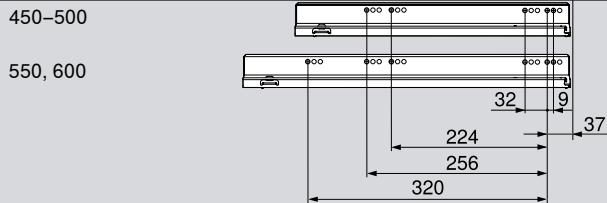

Rozmery prírezov na 16 mm drevotrieskové dosky

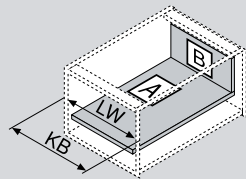

KB Šírka korpusu
LW Svetlá šírka korpusu
NL Menovitá dĺžka

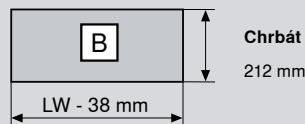

Chrbát
212 mm

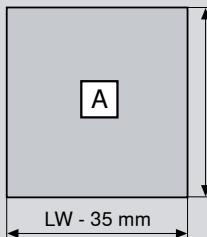

Dno
Drevený chrbát
NL - 10 mm

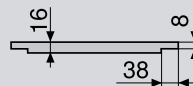

Rozmery polodrážky

Poloha upevnenia korpusových lišt skrutkami – 70 kg

Menovitá dĺžka NL (mm)

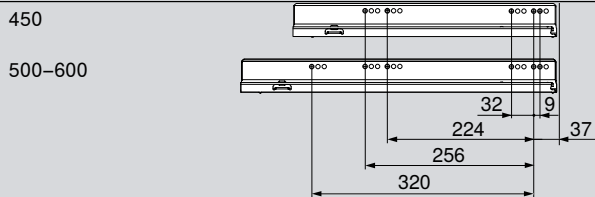

Min. svetlá hĺbka korpusu = menovitá dĺžka NL + 3 mm

* + 1 mm pri montáži korpusovej lišty na samostatný bok korpusu

** vrátane 2 mm nastavenia sklonu